

# SENCOR®

## STT016

**TURNTABLE  
GRAMOFON  
GRAMOFÓN  
LEMEZJÁTSZÓ  
GRAMOFON  
ПРОИГРЫВАТЕЛЬ  
PLOKŠTELIŲ GROTVAS**

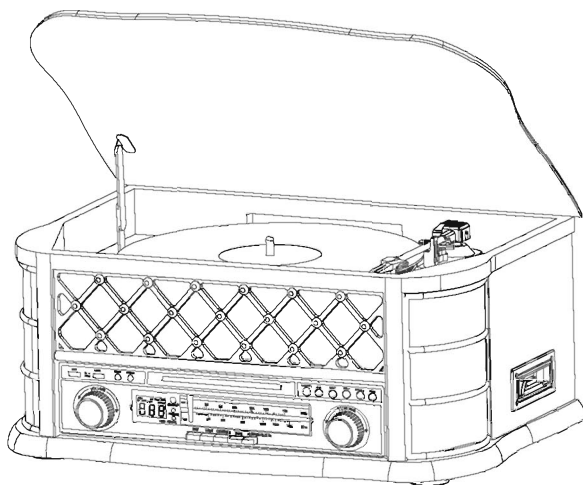

**INSTRUCTION MANUAL  
NÁVOD K OBSLUZE  
NÁVOD NA OBSLUHU  
HASZNÁLATI ÚTMUTATÓ  
INSTRUKCJA OBSŁUGI  
РУКОВОДСТВО ПО ЭКСПЛУАТАЦИИ  
VARTOTOJO VADOVAS**

**EN CZ SK HU PL RU LT**



# TARTALOM

---

<b>Biztonsági utasítások</b> .....	<b>2</b>
<b>1. A készülék előkészítése használathoz</b> .....	<b>4</b>
<b>2. A készülék leírása</b> .....	<b>5</b>
<b>3. Távirányító</b> .....	<b>6</b>
<b>4. A készülék használata</b> .....	<b>7</b>
4.1 USB memória használata felvételekhez .....	8
4.2 Rádióadások vétele .....	8
4.3 CD-lemez lejátszása .....	9
4.4 Magnókazetta lejátszása .....	9
4.5 A lemezjátszó használata .....	9
4.6 AUX IN konnektorhoz csatlakoztatott külső jelforrás .....	10
<b>5. Ápolás és karbantartás</b> .....	<b>10</b>
<b>Műszaki adatok</b> .....	<b>11</b>

# BIZTONSÁGI UTASÍTÁSOK



## FIGYELMEZTETÉS

A KÉSZÜLÉKET NE TEGYE KI ESŐNEK ÉS NEDVESSÉGNEK, ÍGY ELKERÜLI TŰZ ÉS ÁRAMÜTÉS KOCKAZATÁT.



**FIGYELMEZTETÉS:** A KÉSZÜLÉK BURKOLATÁNAK (VAGY HÁTOLDALÁNAK) LEVÉTELÉNÉL TŰZ ÉS ÁRAMÜTÉS VESZÉLYE FENYEGET. A KÉSZÜLÉKEN BELÜL NINCSENEK A FELHASZNÁLÓ ÁLTAL JAVÍTHATÓ RÉSZEK. MINDEN JAVÍTÁST BIZZON SZAKKÉPZETT SZERELŐRE.



A villám jel az egyenlő oldalú háromszögben arra figyelmeztet, hogy a készülékek belül „veszélyes feszültségű” szigetetlen vezetékek vannak, amelyek áramütést okozhatnak.



A felkiáltójel az egyenlő oldalú háromszögben a felhasználót fontos utasításokra figyelmezteti a mellékelt dokumentációban a készülék üzemeltetésére és karbantartására vonatkozóan.

**FIGYELMEZTETÉS:** A termék helyes használatához figyelmesen olvassa el a használati útmutatót és őrizze meg a későbbiekre. Ha a készülék javítást vagy karbantartást igényel, forduljon szakszervizhez.

**FIGYELMEZTETÉS:** A burkolat levételének szüksége esetén előbb húzza ki a tápkábel dugót a fali aljzatból.

### 1. Olvassa el a használati útmutatót

A termék kicsomagolása után olvassa el a használati útmutatót, tartsa be a kezelési és egyéb utasításokat.

### 2. Tápellátás

Ez a készülék csak a típuscímkén feltüntetett azonos feszültségű áramforráshoz csatlakoztatható. Ha nem biztos a háztartásban található feszültségben, forduljon az eladóhoz vagy a helyi áramszolgáltatóhoz. Az elemről vagy más áramforrásról táplált termékeknél a szükséges tájékoztatót a használati útmutatóban találja.

### 3. Szellőzés

A nyílások és rések a készülék burkolatán a szellőzésre szolgálnak. A készüléket a túlmelegedéstől védi és biztosítja a helyes működést. Ezeket a nyílásokat ne tölje el, és ne takarja le. A szellőző nyílásokat ne tölje el azzal, hogy a készüléket ágyra, heverőre, szőnyegre vagy hasonló felületre helyezi. Könyveszekrénybe vagy más korlátozott helyre ne tegye a készüléket, csak akkor, ha biztosítva van a helyes szellőzés és teljesítve vannak a gyártó által támasztott feltételek.

### 4. Magas hőfokok

A készüléket ne tegye a fűtőtestek, forró kövek vagy más hőforrások (beleértve erősítő) közelébe. A készüléken tilos nyílt lángot elhelyezni, mint pl. égő gyertya.

### 5. Víz és nedvesség

A készüléket ne használja víz közelében – pl. kád, konyhaasztal, medence mellett, úvegházban stb. A készülékre ne tegyen vízzel feltöltött edényt (pl. vázát).

### 6. Tisztítás

Tisztítás előtt húzza ki a tápkábelt. Ne használjon folyékony vagy aeroszolos tisztítószert. A készüléket nedves ronggyal tisztítsa.

### 7. A tápkábel védelme

A kábeleket helyezze el úgy, hogy ne járjanak rajta és ne sérüljenek mellette vagy rajta levő tárgyak miatt. Ügyeljen főleg azokra a helyekre, ahol a kábel kilép az aljzataból, hosszabbítóból és a készülékből.

### 8. Túlterhelés

Ne terhelje túl az aljzatokat, a hosszabbító kábelt, se a beépített kapcsoló aljzatokat, hogy elkerülje a tűz és áramütés kockázatát.

### 9. Vihar

Vihar előtt, vagy ha hosszabb ideig nem fogja használni a készüléket, húzza ki a tápkábelt az aljzataból. Elkerüli így villámcsapás miatti károsodását.

#### 10. Tárgyak és folyadékok bekerülése

A készülékbe ne akarjon beszűrni a szellőzőnyílásokon semmilyen tárgyat. Ha érintkezésbe kerülne valamelyik résszel, ami áram alatt van, vagy rövidzárlatot okozna, tűz és áramütés fenyeget. Kerülje folyadék bekerülését a készülékbe.

#### 11. Csatlakoztatás

Ne használjon a gyártó által nem javasolt csatlakoztatásokat, az egészségét veszélyeztetné vagy anyagi kár keletkezhet. Az aljzatnak, ahova a tápkábelt vagy az adaptert szúrja, könnyen elérhetőnek kell lennie.

#### 12. Tartozékok

A készülék ne tegye nemstabil kocsira, állványra, háromlábú állványra, polcra vagy asztalra. Leesés esetén gyereket vagy felnőtt személyt veszélyeztet és a készülék károsíthatná. Csak a gyártó által jóváhagyott kocsit, állványt, háromlábú állványt, polcot vagy asztalt használjon vagy ami a termék kiegészítője. A készülék rögzítésére csak eredeti tartozékokat használjon és tartsa be a gyártó utasításait. A kocsira helyezett készülékkel óvatosan bánjon. Gyors leállítás, túl nagy erőfőjtés vagy egyenletlen felület miatt felborulhat a kocsia készülékkel.

#### 13. Terhelés

A készüléken ne taposson és ne tegyen rá nehéz tárgyakat. Ha ilyen tárgy leesik, sérülést és a készülék károsodását okozhatja.

#### 14. Csatlakoztatás

Ha a készüléket más készülékhez csatlakoztatja, kapcsolja ki az összes csatlakoztatott készüléket és húzza ki a tápkábeleket. Csatlakoztatás előtt figyelmesen olvassa el a csatlakoztatott készülék használati útmutatóját és az utasítások szerint járjon el.

#### 15. Hangerő

A készülék bekapcsolása előtt állítsa a hangerőt a minimumra. Túl erős hang visszaadása halláskárosodást vagy a hangszórók károsodását okozhatja.

#### 16. Hangtorzítás

Ne hagyja a készüléket túl sokáig torzított hangot lejátszani. Túlmelegedhetnek a hangszórók és tűz keletkezhet.

#### 17. Fülhallgatók

Fülhallgató használatánál használjon ésszerű hangerőt. Túl erős hang hosszűdejű hallgatása halláskárosodást okoz.

#### 18. Lemezek

Ne használjon repedt, eldeformálódott vagy javított lemezeket. Széteshetnek és sérülést vagy a készülék károsodását okozhatják.

#### 19. Javítást igénylő sérülés

Ha a következő helyzetek egyike áll elő, húzza ki a tápkábelt az aljzatról és a javítást bízza szakképzett szerelőre:

- sérült a tápkábel vagy a dugó;
- a készülékbe valamilyen tárgy esett vagy folyadék csurgott;
- a készülék esőnek vagy víznek lett kitéve;
- a használati útmutató szerinti kezelésnél a készülék nem működik rendszeren. Csak a használati útmutatóban feltüntetett beállításokat módosítsa. Bármilyen más beállítás a készülék komoly károsodását okozhatja. Ilyen esetben a készülék üzembehelyezése kiterjedt javítást igényelhet;
- a készülék leesett vagy más módon sérült;
- a készülék működésében jelentős változások álltak be – ilyen esetben a szervizt kell felkeresni.

#### 20. Javítások

Ne próbálja meg készüléket maga javítani. A burkolat megbontásánál áramütés és más veszélyek fenyegetnek. Minden beavatkozást bizzon szakképzett szerelőre.

#### 21. Pótalkatrészek

Ha bármelyik részt cserélni kell, ügyeljen arra, hogy a szerelő eredeti alkatrészeket használjon vagy olyanokat, amelyek minden paraméterben megegyeznek az eredetivel. Nem megfelelő részek használatánál tűz és áramütés kockázata fenyeget.

#### 22. Biztonsági ellenőrzés

Bármilyen szervizi beavatkozás után kérje a szerelőt ellenőrzés elvégzésére a készülék helyes működéséről.

# 1. A KÉSZÜLÉK ELŐKÉSZÍTÉSE HASZNÁLATHOZ

## A készülék kicsomagolása és telepítése

- A készüléket óvatosan vegye ki a kartondobozból, majd a készülékről távolítson el minden csomagolóanyagot.
- A hálózati vezetéket terítse ki.
- Az URH antennát lekerje szét, majd húzza ki egyenesre.
- A készüléket vízszintes, sík és szilárd, valamint a rezgésektől és lökésektől védett felületre, a hálózati konnektorhoz közel, de a rádióadások vételét zavaró egyéb berendezésektől kellő távolságra állítsa fel.
- A készülék hátlapján található AC konnektorba dugja be a hálózati vezeték megfelelő csatlakozóját.
- Hajtsa fel a lemezjátszó fedelét, majd egy pénzérmével vagy csavarhúzóval – az óramutató járásával azonos irányba – hajtsa be a lemezjátszó alkatrészait szállítási és tárolás közben védő rögzítőcsavart.
- A nyíl irányában húzza le a hangszedőről a műanyag szalagot, amely szállítás közben rögzítette a kart.
- A lemezjátszó karjával bányon óvatosan – a helytelen használat következtében megsérült hangszedő tűre a garancia nem vonatkozik.
- A lemezjátszó karjáról vegye le a műanyag szalagot, amely szállítás közben rögzítette a kart.
- A kart emelje ki a tartó rögzítéséből.
- A hálózati vezeték csatlakozódugóját dugja be a hálózati konnektorba.

## A készülék tápellátása

A készüléket 230 V / 50 Hz-es elektromos hálózatról lehet üzemeltetni. A készüléket a fenti tápfeszültségtől eltérő feszültségű hálózatokhoz ne csatlakoztassa, mert a készülék meghibásodhat. Az ilyen jellegű meghibásodásokra a garancia nem vonatkozik.

## Megjegyzés:

Amennyiben a készülékhez mellékelte hálózati vezeték csatlakozódugója nem kompatibilis a hálózati konnektorral, akkor a hálózati vezetéket csak villanyszerelői ismeretekkel rendelkező szakember cserélheti ki.

## FONTOS FIGYELMEZTETÉS A LEMEZJÁTSZÓ FEDELÉNEK A HASZNÁLATÁHOZ!

A fedelet emelje fel a fedéltartó által rögzített állapotot biztosító helyzetig. A fedél lezárásához előbb egy kicsit emelje meg a fedelet (a fedéltartó kiakasztásához), majd a fedelet óvatosan hajtsa le a készülékre.

A LEMEZJÁTSZÓ FEDELÉT ERŐSZAKKAL NE PRÓBÁLJA MEG LEHAJTANI (A FEDÉL ELTÖRÖLHET) – A FEDELET A LEHAJTÁS ELŐTT ELŐBB EGY KICSIT EMELJE MEG (A FEDÉLTARTÓ KIIAKASZTÁSÁHOZ).

## BÜTORSÉRÜLÉSEK MEGELŐZÉSE

A készüléken gumilábak találhatóak, amelyek megakadályozzák a készülék elmozdulását a működtető gombok benyomása során. A lábak olyan speciális gumból készültek, amelyek a lakkozott és festsített bútorokon nem hagynak nehezen eltávolítható foltokat. Ennek ellenére előfordulhat, hogy bizonyos olajos anyagokkal, konzerváló anyagokkal, vagy bútortisztító sprayel kezelt felületeken a lábak a hosszú használat után foltot hagynak. Ezt a jelenséget a gumilábakra felragasztott öntapadós filckorongokkal lehet megelőzni, az öntapadós filckorongokat ezermester bollokban lehet megvásárolni.

## KÉSZÜLÉKHÁZ ÁPOLÁS

A készülékházat a bútorokhoz hasonlóan lehet tisztítani és ápolni. A készülékház felületét szálakat nem hullatós portörölő ruhával törölheti meg. Az ujjlenyomatok eltávolításához használjon minőségi bútortisztító sprayt. A spray használata során ügyeljen arra, hogy a permet ne kerüljön a készülékbe, illetve a tisztítószert a műanyag és fém alkatrészekről alaposan törölje le. Javasoljuk, hogy a tisztítószert ne közvetlenül a készülékre, hanem a puha törölruhára permetezze ki.

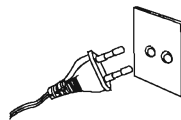
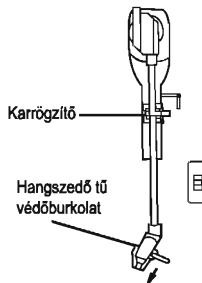
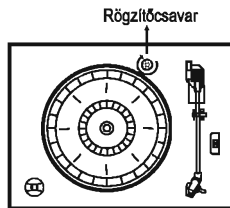

## 2. A KÉSZÜLÉK LEÍRÁSA

### A KÉSZÜLÉK ELŐLAPJA

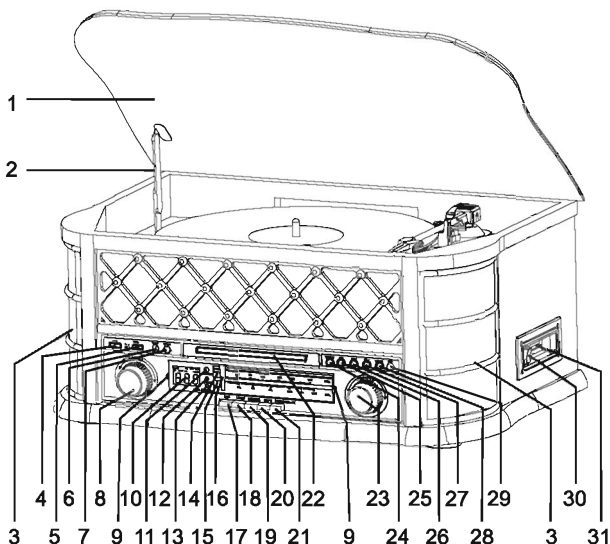

1. Lemezjátszó fedél
2. Fedéltartó
3. Hangszóró
4. USB-konnektor
5. KI/BE kapcsoló gomb (POWER ON/OFF)
6. Felvétel gomb (RECORD)
7. Funkció gomb (FUNCTION)
8. Hangerő szabályzó gomb (VOLUME)
9. Skála háttérvilágítás
10. LCD-kijelző
11. Távirányítás érzékelő
12. Működés kijelző (POWER)
13. FM ST./REC kijelző
14. URH sáv hangoló skála (FM)
15. Középhullámú sáv hangoló skála (AM)
16. Hangolás kijelző
17. Középhullám (AM) kapcsoló
18. URH (FM) kapcsoló
19. CD/USB kapcsoló
20. TAPE kapcsoló
21. PHONO/AUX IN kapcsoló
22. CD-lejátszó mechanika
23. Hangoló (TUNING) gomb
24. PLAY/PAUSE gomb (▶/||)
25. STOP gomb (■)
26. DN/F.R gomb (◀◀)
27. UP/F.F gomb (▶▶)
28. PLAY MODE gomb (↻)
29. OP/CL (▲) (CD-lemez behúzás/kiadás)
30. EJ/F.F kazettás magnelofon kezelőgomb (kazetta kiadás / gyors előre tekerés)
31. Kazettatartó

### HÁTLAG

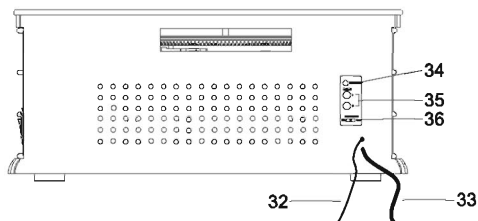

32. URH drót-antenna
33. Hálózati vezeték
34. EARPHONE konnektor
35. AUX IN L/R konnektor
36. RADIO REC. ON/OFF kapcsoló

## LEMEZJÁTSZÓ

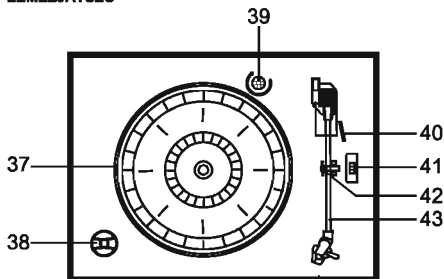

- 37. Tányér
- 38. Adapter a kislemezekhez (45 ford./perc)
- 39. Rögzítőcsavar
- 40. Karemélő
- 41. Fordulatszám kapcsoló (33 / 45 / 78 ford./perc)
- 42. Kar rögzítő
- 43. Kar a hangszedővel

## 3. TÁVIRÁNYÍTÓ

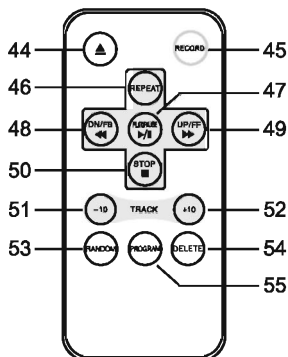

A távirányítón a következő gombok találhatóak:

- 44. OPEN/CLOSE
- 45. RECORD
- 46. REPEAT
- 47. PLAY/PAUSE
- 48. DN/FR
- 49. UP/FF
- 50. STOP
- 51. TRACK -10
- 52. TRACK +10
- 53. RANDOM
- 54. DELETE
- 55. PROGRAM

### MEGJEGYZÉS

- A távirányítóval a CD/MP3-lejátszót, valamint az USB-konnektorhoz csatlakoztatott eszközt lehet működtetni.
- A távirányítón és a készüléken azonos jellel vagy felirattal megjelölt gombok funkciói azonosak.

### A távirányító használata

- Ha a készüléket távirányítóval kívánja működtetni, akkor a távirányítót fordítsa a készülék felé, majd nyomja le a kívánt funkciónak megfelelő gombot. A távirányító hatósugara kb. 5 méter a készülék előlapján található távirányító-jel érzékelő derékszögű helyzetétől való max. +/- 30° eltérés esetén. Az elem lemerülésével fokozatosan csökken a távirányító hatótávolsága.
- A távirányító használata esetén a készülék és a távirányító között nem lehet a jelek átvitelét akadályozó tárgy. A távirányítóban az elem élettartama körülbelül 1 év (szokásos használatot figyelembe véve). Amennyiben azt észleli, hogy a távirányító hatótávolsága egyre kisebb, illetve a készülék nem reagál a távirányítóról kiadott működtetési parancsokra, akkor a távirányítóban cserélje ki mindkét elemet.
- Amennyiben hosszabb ideig nem használja a távirányítót, akkor abból vegye ki mindkét elemet, ezzel megelőzheti az elemek esetleges kifolyása által okozott sérüléseket.

### Elemcseré a távirányítóban

A távirányító tápellátásáról CR2025 típusú lítium elem gondoskodik.

#### Az elemet a következő módon cserélje ki:

1. Az elemtartó fedelét nyomja balra, majd a fedelet vegye le.
2. Vegye ki a lemerült elemet.
3. Az elemtartóba helyezzen be új elemet, ügyelve arra, hogy a + (plusz) jel felfelé nézzen, majd az elemtartó fedelét helyezze vissza a távirányítóra.

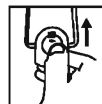
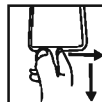

### Megjegyzés:

Amennyiben a készüléket hosszabb ideig nem kívánja használni, akkor a távirányítóból vegye ki az elemeket.



## 4. A KÉSZÜLÉK HASZNÁLATA

### A készülék bekapcsolása / a jelforrás kiválasztása

1. A készülék bekapcsolásához nyomja meg az előlapon található POWER gombot, a POWER működésjelző kigyullad. A VOLUME gombbal állítson be ki hangerőt.
2. A megfelelő gomb (AM / FM / CD/USB / TAPE / PHONO/AUX IN) megnyomásával válassza ki a jelforrást.
3. A kiválasztott jelforrásnál kapcsolja be a lejátszást és állítsa be a hangerőt.
4. A készüléket az előlapon található POWER gombbal tudja kikapcsolni – a POWER működésjelző elalszik.

### Az USB memóriaszakázon tárolt MP3 fájlok lejátszása

1. Nyomja meg a CD/USB gombot, majd a FUNCTION gomb segítségével kapcsolja át a készüléket USB-lejátszó üzemmódba – a kijelzőn a --- jelek és az USB felirat látható.
2. Az USB konnektorhoz csatlakoztasson egy USB memóriaszakácat (USB-pendrive, MP3-lejátszó stb.). A készülék felismeri az eszközt, majd az első számtól kezdődően elkezd a felvételek lejátszását.
3. Az MP3 fájlok lejátszása közben a kijelzőn az MP3 adatok láthatók a kijelzőn.
4. A lejátszás közben használhatja a PLAY/PAUSE, DN/F.R, UP/ F.F és a STOP gombokat – ezeknek a gomboknak a funkciója azonos a CD-lejátszó funkciójával.



### Megjegyzés:

A CD és az USB lejátszók közti átkapcsoláshoz használja a készülék CD/USB gombját, vagy a PLAY/PAUSE gombot a távirányítón.

### MP3 fájlok lejátszása

- A CD-lemezen vagy USB memóriaszakácon található MP3 fájlok lejátszásához nyomja meg a PLAY/PAUSE gombot.
- MP3 fájl lejátszása közben a kijelzőn a következő adatok láthatók: a fájl sorszáma / a fájl tartalmazó mappa száma / az MP3 felirat és a ► jel.
- A lejátszás befejezéséhez nyomja meg a STOP gombot (bármikor megnyomhatja).

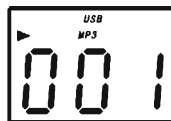

### Következő számrá ugrás / számon belül gyors keresés a CD-lemezen / MP3 fájlban

- A CD / USB lejátszás közben nyomja meg az UP/F.F gombot – a készülék a következő szám elejére ugrik és megkezd annak a lejátszását. A gomb ismételt lenyomásával a következő szám elejére ugorhat.
- A DN/F.R gomb megnyomásával az éppen játszott szám elejére ugorhat. A gomb ismételt megnyomásával az előző szám elejére ugrik a készülék.
- A számon belüli gyors kereséshez nyomja meg és tartás benyomva az UP/F.F (előre tekerés) vagy a DN/F.R (visszafelé tekerés) gombot. A készülék gyorsabban és valamivel csendesebben játssza le az aktuális számot. A gomb elengedése után a szám lejátszása az adott helytől folytatódik.

### Megjegyzés:

Amennyiben egyszerre 10 számot kíván átugrani, akkor a távirányítón nyomja meg a +10 vagy a -10 gombot.

### Ismételt lejátszás / véletlen sorrendű lejátszás

- Az aktuálisan játszott szám ismétléséhez a lejátszás közben nyomja meg a PLAY MODE gombot a készüléken, vagy a REPEAT gombot a távirányítón – a kijelzőn megjelenik a REP felirat.
- A gomb ismételt megnyomásával a kijelzőn a ◀ felirat jelenik meg, majd a készülék a lemezen található összes számot megismétli.
- A gomb harmadik lenyomása után a DN/F.R vagy az UP/F.F gombbal keresse meg a hallgatni kívánt mappa tartalmát – a kijelzőn az ALBUM felirat jelenik meg. A kijelzőn felváltva megjelennek és villognak a lejátszott mappa és a zeneszám adatai (ha vannak ilyen adatok).
- A PLAY MODE gomb újabb megnyomásával, vagy a RANDOM gomb megnyomásával a készülék a számokat véletlen sorrendben játssza le – a kijelzőn a RANDOM felirat jelenik meg. A következő, véletlenszerűen kiválasztott szám meghallgatásához nyomja meg az UP/F.F gombot.
- A PLAY MODE gomb ötödik megnyomásával törölheti a véletlenszerű lejátszást, a készülék a zeneszámokat az eredeti sorrend szerint fogja lejátszani.



### Megjegyzés:

A mappák csak MP3 fájlok lejátszása esetén állnak rendelkezésre – amennyiben eredeti CD-lemezt hallgat, akkor mappatartalom ismételt lejátszása nem lehetséges.

### Memória funkció CD/MP3 lejátszása esetén

1. Az adathordozón található zeneszámokból, a programozás funkcióval egyedi lejátszási listát állíthat össze. Ehhez Stop üzemmódban (nincs lejátszás) nyomja meg a távirányítón a PROGRAM vagy a készüléken a PLAY MODE gombot. A kijelzőn a PROG és a P01 felirat jelenik meg, ezt követően megkezdheti a zeneszámok kiválasztását és lejátszási listába mentését a CD-lemezről.
2. Az UP/F.F vagy a DN/F.R gombokkal lépjen a kívánt zeneszámrá, majd a készüléken a PROGRAM vagy a távirányítón a PLAY MODE gomb megnyomásával mentse el a zeneszámot a lejátszási listába. Az előző lépés ismétlésével mentse el a hallgatni kívánt zeneszámokat a lejátszási listába.
3. Amennyiben a CD-lemezen MP3 zenei fájlok találhatók, akkor az egyedi lejátszási lista összeállítása megegyezik a fentiekben leírtakkal.
4. A programozott lista lejátszását (az elmentés sorrendjében) a PLAY/PAUSE gomb megnyomásával indíthatja el. A programozott listában az UP/F.F vagy a DN/F.R gombokkal léphet előre vagy vissza a zeneszámok között. A beprogramozott utolsó zeneszám lejátszása után a készülék leáll.
5. A programozott zeneszámok lejátszását a STOP gomb megnyomásával állíthatja le, a STOP gomb ismételt megnyomásával a listát törölheti.

### **Megjegyzés:**

Az egyedi lejátszási listába hagyományos formátumból (eredeti CD-lemezről) legfeljebb 20, MP3 formátumból legfeljebb 99 zeneszámot lehet elmenteni.

## **4.1 USB memória használata felvételekhez**

### **Felvétel rádióadásról**

Az USB konnektorba dugja be az USB pendrive memóriát, az AM vagy az FM gombbal válasszon hullámsávot, majd a TUNING gombbal keresse meg azt a rádióadót, amelynek a műsorát rögzíteni szeretné. A készüléket a RADIO REC ON/OFF gomb megnyomásával kapcsolja felvételi készületi üzemmódba, majd a felvételt a RECORD gomb kétszer egymás utáni benyomásával indítsa el – a kijelzőn az **USB** és a **REC** felirat, a készülék előlapján a FM.ST/REC villog. A felvétel megállításához nyomja meg a STOP gombot.

### **Megjegyzés:**

A RADIO REC ON/OFF gombnak csak egyetlen funkciója van, ez kapcsolja át a készüléket rádióadás felvétel üzemmódba.

A felvétel minősége a rádióadás minőségétől függ.

### **Felvétel CD-lemezről**

Az USB konnektorba dugja be az USB pendrive memóriát, nyomja meg a CD/USB gombot és a mechanikába helyezzen be CD-lemezt. A felvétel megkezdéséhez nyomja meg kétszer egymás után a RECORD gombot – a kijelzőn az **USB** és a **REC** felirat villog. A felvétel megállításához nyomja meg a STOP gombot.

### **Felvétel MP3-as fájlokat tartalmazó CD-lemezről**

Az MP3-as fájlokat tartalmazó CD-lemezről való felvétel megegyezik a fentiekkel. A mechanikába az MP3-as fájlokat tartalmazó CD-lemezt helyezze be.

### **Felvétel magnókazettáról**

Az USB konnektorba dugja be az USB pendrive memóriát, nyomja meg a TAPE gombot és a kazettatarlóba dugja be a magnókazettát. A felvétel megkezdéséhez nyomja meg kétszer egymás után a RECORD gombot – a kijelzőn az **USB** és a **REC** felirat villog. A felvétel megállításához nyomja meg a STOP gombot.

### **Felvétel lemezjátszóról**

Az USB konnektorba dugja be az USB pendrive memóriát, nyomja meg a PHONE/AUX IN gombot és a lemezjátszó tányérjára helyezzen lemezt. A lemezjátszó kart helyezze a felvenni kívánt zeneszám elejére, a kar leeresztése után a lemezjátszó lejátszsa a kiválasztott számot. A felvétel megkezdéséhez nyomja meg kétszer egymás után a RECORD gombot – a kijelzőn az **USB** és a **REC** felirat villog. A felvétel megállításához nyomja meg a STOP gombot.

### **Megjegyzés:**

A STOP gomb megnyomásával a felvétel befejeződik.

### **Felvétel az AUX IN konnektorhoz csatlakoztatott külső forrásról**

Az USB konnektorba dugja be az USB pendrive memóriát, a készülék hátlapján található AUX IN konnektorhoz csatlakoztassa azt a külső eszközt, amelyről felvételt kíván készíteni, majd a PHONO/AUX IN gombbal kapcsolja át a készüléket az AUX IN konnektorhoz érkező jelek feldolgozására. A külső eszközön indítsa el a lejátszást, majd a készüléken kétszer egymás után nyomja meg a RECORD gombot a felvétel elindításához. A felvétel megállításához nyomja meg a STOP gombot.

### **Fájlok törlése az USB memóriáról**

Az USB konnektorba dugja be az USB pendrive memóriát, nyomja meg a CD/USB gombot, majd a FUNCTION gombbal kapcsolja át a készüléket USB üzemmódba. Az USB-n keresse meg a törölni kívánt fájlt és indítsa el a lejátszást. Az éppen lejátszott zeneszám törléséhez nyomja be és 2 másodpercig tartsa benyomva a DELETE gombot.

### **Megjegyzés:**

A DELETE gomb benyomásával és benyomva tartásával csak az éppen lejátszott számot tudja törölni.

## **4.2 Rádióadások vétele**

1. Kapcsolja be a készüléket a POWER gombbal – az előlapon a POWER kijelző lámpa világít. A VOLUME gombbal a hangerőt vegye le, majd válasszon hullámsávot az AM (középhullám) vagy az FM (URH) gombokkal – a kiválasztott hullámsáv skálája világít.
2. A TUNING gombbal keresse meg a hallgatni kívánt adót. Amennyiben az URH sávban olyan állomást állít be, amely sztereóban sugározza az adását, akkor világít a FM.ST/REC lámpa. Rosszabb minőségű sztereóadás vagy monó sugárzás esetén ez a kijelző lámpa elalszik és jelzi, hogy a készülék csak monó üzemmódban játssza le a műsort.

### **Antennák**

A középhullámú (AM) adások vételéhez a készülék a beépített antennát használja – a kiválasztott adó optimális vételéhez a készüléket el kell fordítani a legjobb vétel irányába.

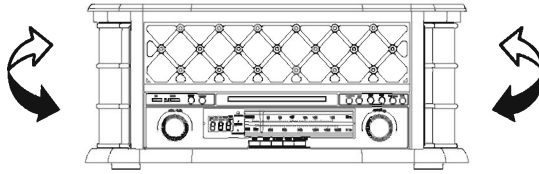

Az URH (FM) sávban sugárzott rádióadások vételét egy drót-antenna biztosítja, ami a készülék hátlapjához fixen van csatlakoztatva. A hallgató kívánt adó jobb minőségű vételéhez a drót-antenna helyzetét állítsa be.

### 4.3 CD-lemez lejátszása

1. A CD-lemezek lejátszásához nyomja meg a CD/USB gombot – a kijelzőn a CD és a --- jelek láthatók. A készülékkel eredeti CD-lemezeket és számítógépen írt, MP3-as fájlokat tartalmazó CD-R (RW) lemezeket lehet lejátszani.
2. A mechanika fiókjának a kinyitásához nyomja meg az OP/CL gombot.
3. A CD-lemezt helyezze a mechanika fiókjára.
4. Nyomja meg ismét az OP/CL gombot, a mechanika behúzza a fiókot, majd azonnal megkezdli a behelyezett lemez olvasását és kiértékelését. A lemez tartalmának a felismerése után a készülék megkezdli az 1. szám lejátszását, majd egymás után lejátsza a lemezen található többi zeneszámot is. Az utolsó zeneszám lejátszása után a készülék leáll.
5. Amennyiben a behelyezett lemezen MP3-as fájlok találhatók, akkor a kijelzőn látható lesz az MP3 ikon.

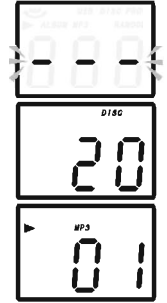

### 4.4 Magnókazetta lejátszása

#### Megjegyzés:

A magnókazetta behelyezése előtt ellenőrizze le a magnószalag feszességét kazettában – a túl laza magnószalag a lejátszó mechanikában feltekeredhet a és élszakadhat.

A magnószalag megfeszítésére vonatkozó utasítást lejjebb – a készülék karbantartása és ápolása fejezetben olvashatja el.

1. A készülék bekapcsolásához nyomja meg az előlapon található POWER gombot, az előlapon található POWER működésjelző kigyullad. A VOLUME gombbal állítsa be kis hangerőt.
2. A kazettás magnó üzemmódnhoz nyomja meg a TAPE gombot.
3. A kazettatartóba úgy helyezze be a magnókazettát, hogy a lejátszandó oldal feléfelé, a látható szalag (Open End – kazetta nyitott oldala) pedig előre nézzen.
4. A kazetta behelyezése után elindul a kazetta lejátszása. A VOLUME gombbal állítsa be a kívánt hangerősséget.
5. A kazetta gyors előretekeréséhez félig nyomja be az E/J/F.F gombot – a gomb felengedése után a lejátszás az adott helytől folytatódik.
6. Az utolsó zeneszám lejátszása után a kazetta leáll – a kazetta kivételéhez nyomja be ütközésig a E/J/F.F gombot (bármikor megnyomható). A kazettatartóból kilökött kazettát húzza ki és tegye vissza az eredeti dobozába.
7. A készüléket a POWER gomb megnyomásával kapcsolja ki – a POWER kijelzőlámpa elalszik.

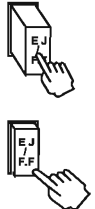
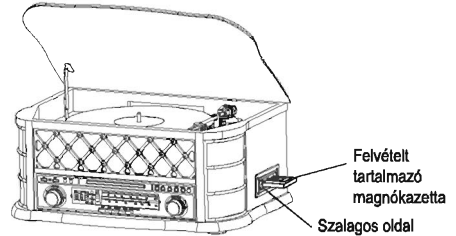

### 4.5 A lemezejátszó használata

A készülék lemezejátszóján három lemeztípust lehet lejátszani, mégpedig 33, 45 vagy 75 ford./perces lemezeket, a tányérra szíjjátétel viszi át a motor forgását.

1. Kapcsolja be a készüléket a POWER gombbal – az előlapon a POWER kijelző lámpa világít. A hangerőt vegye le.
2. A lemezejátszó üzemmódnhoz nyomja meg a PHONE gombot.
3. A hangszedőről húzza le a tűvédőt, majd a kart emelje ki a tartó rögzítéséből (védi a kart a készülék esetleges elmozdulása esetén).
4. A fordulatszám kapcsolóval állítsa be a lejátszandó lemez típusának megfelelő fordulatszámot (a lemez címkéjén megtalálható a fordulatszámra vonatkozó adat). Amennyiben kislemezt kíván lejátszani, akkor a tányér tűskéjére húzza rá az adaptert.
5. A lemezt helyezze rá a tányérra.
6. A karemelővel emelje meg a kart, majd azt úgy állítsa be, hogy leengedés után a tű a lemez szélién futó barázdákba kerüljön – a tányér forogni kezd. A karemelővel engedje le a tűt a lemeze – a készülék lejátsza a lemezen található tartalmat.
7. Állítsa be a kívánt hangerősséget.
8. A lemezfelvétel végének (a lemez belső részének) az elérése után a kar automatikusan felemelkedik és visszatér a tartóba, a tányér forgása leáll.
9. A készüléket a POWER gomb megnyomásával kapcsolja ki – a POWER kijelzőlámpa elalszik.

#### Megjegyzés:

A tányér forgását kézzel ne akadályozza és ne segítsen.

Amennyiben a készüléket mozgatni kívánja, akkor a kart rögzítse le.

### Fontos figyelmeztetések

- A lemezjátszó mozgatása és tárolása közbeni védelemhez a lemezjátszó jobb felső részén található csavarral rögzíteni kell a lemezjátszó tányérját.
- A lemezjátszó használatba vétele előtt a tányért rögzítő csavart megfelelő szerszám segítségével az óramutató járásával azonos irányba be kell hajtani.
- A készülék szállítása előtt a rögzítőcsavart az óramutató járásával ellenkező irányba kell elforgatni (pl. csavarhúzóval).

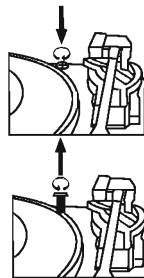

### 4.6 AUX IN konnektorhoz csatlakoztatott külső jelforrás

Csatlakoztassa a készülék hátulján található AUX IN konnektorhoz a külső jelforrás eszközt, majd a készüléken nyomja meg a PHONO/AUX IN gombot.

A külső eszközt cinch-csatlakozóval szerelt sztereó kábellel csatlakoztassa az AUX IN konnektorhoz (a kábel nem tartozéka a készüléknek). A fentiekben leírt használati útmutató betartása esetén a készülék hangszóróiból a külső eszközön tárolt és lejátszott zene szól.

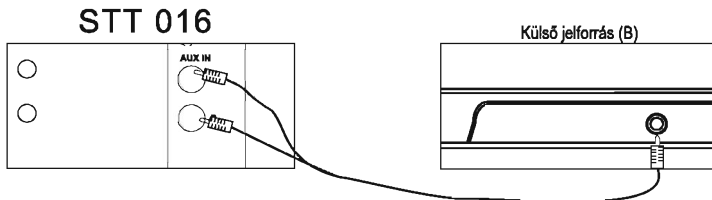

## 5. ÁPOLÁS ÉS KARBANTARTÁS

### A magnókazetták használata

A magnókazetták lejátszása közben előforduló hibák okai:

- összegyűrődött magnószalag – ingadozó sebességű lejátszást okoz
- laza magnószalag – a szalag fellekeredik a mechanika forgó alkatrészeire

A fenti hibák megelőzése érdekében a következőket teheti.

- A kazetta készülékbe helyezése előtt a kis ablakon keresztül ellenőrizze le a szalag egyenletes fellekerését – lásd az 1. ábrát. Dugjon egy halszög keresztmetszetű ceruzát a tekercs közepébe, majd a ceruza pörgetésével feszítse meg a szalagot a kazettában.
- Amennyiben a kazetta túlságosan feszes a kazettában, akkor a tekercsen gyűrődések jöhetnek létre (a kis ablakon keresztül látható). Ennek a jelenségnek a megszüntetéséhez általában elegendő egyszer gyorsan odavissza tekerni a kazettában a magnószalagot.

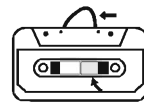

1. ábra.

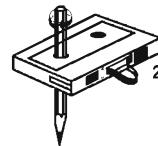

2. ábra.

Lehetőleg csak ismert gyártók kazettáit játssza le a készülékben (120 perces kazettát ne tegyen a készülékbe).

A kazettákat tárolja eredeti dobozukban, illetve azokat ne tegye ki közvetlen napsütésnek, pomak, olajnak nedvességnek stb.

### A CD-lemezek használata

A CD-lemezt a dobozából úgy vegye ki, hogy előbb megnyomja a lemez közepén keresztül a dobozt, majd a lemezt a szélénél megfogva emelje fel.

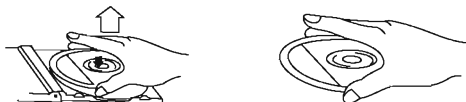

- A lemezről a port és az ujlenyomatokat puha ruhával lehet letörölni. A hagyományos lemezekkel ellentétben a CD-lemezeken nincs barázda (amelyekbe a lemezeknél por és más szennyeződés kerülhet), így a CD-lemezt óvatosan teljesen meg lehet tisztítani. A CD-lemezt tisztításakor a puha ruhát a lemez közepétől sugárirányban a lemez szélé felé mozgassa (ne törölje a lemezt körkörös mozgással). A lemezen maradt apró porszemcsék vagy egyéb szennyeződések a CD-lemez lejátszását nem befolyásolják.



- A lemezeket olyan ruhával törölje meg, amely nem hullat textilszálakat. A lemezek tisztításához oldószereket vagy karcolást okozó tisztítószereket használni tilos. Amennyiben módja van rá, akkor a lemez tisztításához használjon speciális lemeztisztító készletet.
- A lemezekre ne írjon és azokra címkét se ragasszon fel.

## MŰSZAKI ADATOK

Rádió	
Vételi hullámsávok	AM (középhullám): 530 – 1 600 kHz FM (URH): 87,5 – 108 MHz
Lemezjátszó	
Tányér fordulatszám	33 / 45 vagy 78 ford./perc
A lejátszható lemezek átmérője	17,5 / 25 vagy 30 cm
CD-lejátszó	
A lejátszható CD-lemezek típusa	CD audio / CD-R (RW) MP3
USB interfész	
Lejátszható és felvett fájl	MP3
Kazettás magnó	
Lejátszható kazetták	C60 – C90 (C-120-as kazettát ne használjon)
A készülék általános adatai	
Tápfeszültség	230 V~, 50 Hz
Tejlesztítményfelvétel	max. 19 W
Kimenő teljesítmény	2,5 W + 2,5 W

A gyártó fenntartja magának a jogot a formatervezés és a műszaki adatok előzetes bejelentés nélküli megváltoztatására.

# ÚTMUTATÓ A TERMÉK HULLADÉKKÉNT TÖRTÉNŐ SZAKSZERŰ ELHELYEZÉSÉHEZ

## Utasítások és tájékoztató a használt csomagolóanyagokra vonatkozóan

A használt csomagolóanyagokat az önkormányzat által kijelölt hulladéklerakó helyre helyezze el!

## Használt elektromos és elektronikus berendezések megsemmisítése



Ez a jelzés a terméken vagy a kísérő dokumentációban azt jelzi, hogy az elektromos vagy elektronikus termék nem dobható háztartási hulladék közé. A helyes megsemmisítéshez és újrafelhasználáshoz ezen termékeket kijelölt hulladékgyűjtő helyre adja le. Az EU országokban vagy más európai országokban a termékek visszaválthatóak az eladóhelyen azonos új termék vásárlásánál. A termék helyes megsemmisítésével segít megelőzni az élőkönyvezetre és emberi egészségre kockázatos lehetséges veszélyek kialakulását amelyek a hulladék helytelen kezelésével adódhatnak. További részletekről érdeklődjön a helyi hatóságnál vagy a legközelebbi gyűjtőhelyen. Az ilyen fajta hulladék helytelen megsemmisítése a helyi előírásokkal összhangban bírsággal sújtható.

### Vállalkozások számára a Európai Unióban

Ha meg akarja semmisíteni az elektromos vagy elektronikus berendezést, kérje a szükséges információkat az eladójától vagy beszállítójától.

### Megsemmisítés Európai Unión kívüli országban

Ez a jelzés az Európai Unióban érvényes. Ha meg akarja semmisíteni a terméket, kérje a szükséges információkat a helyes megsemmisítésről a helyi hivataloktól vagy az eladójától.



Ez a termék összhangban van az EU elektromágneses kompatibilitásról és árambiztonságról szóló irányelveivel.

Változtatások a szövegben, kivételben és műszaki jellemzőkben előzetes figyelmeztetés nélkül történhetnek és minden módosításra vonatkozó jog fenntartva.