

**SENCOR®**

Let's live!

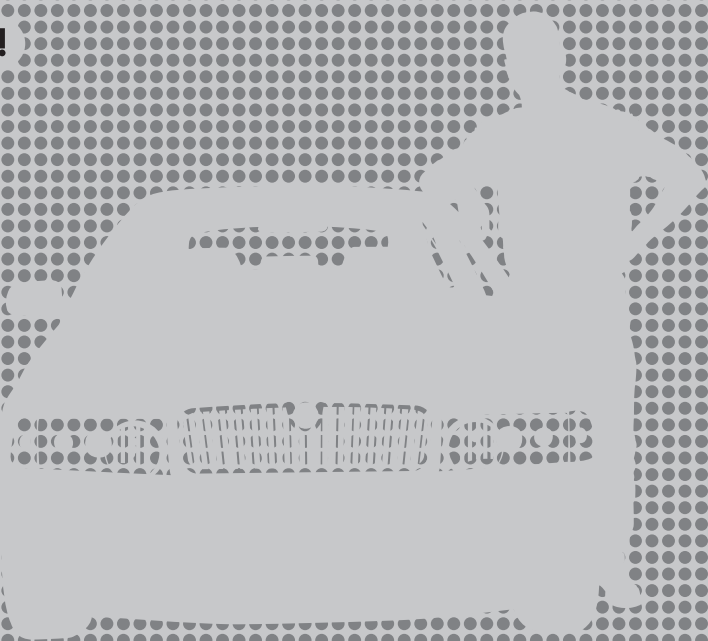

**AUTÓS RÁDIÓ MULTIMÉDIA  
LEJÁTSZÓVAL, RDS-SEL  
ÉS RÁDIÓVEVŐVEL**

**SCT 5017BMR**

**HASZNÁLATI ÚTMUTATÓ**

**HU**



# Tartalom

1.	Telepítési útmutató .....	2
2.	Szerelés .....	3
	2.1. A beszerelés folyamata .....	3
	2.2. Elektromos kapcsolat .....	5
3.	Írányítópult és távirányító .....	6
	3.1. Távirányító és elemek .....	6
	3.2. Alapfunkciók .....	7
	3.3. Rádió .....	9
	3.4. RDS vezérlés .....	11
	3.5. USB/SD BEMENET .....	14
	3.6. Bluetooth vezérlés .....	16
4.	Problémamegoldás .....	18
5.	Műszaki adatok .....	19

A termék rendeltetésszerű használatához figyelmesen olvassa el a teljes használati útmutatót. Az útmutatót őrizze meg későbbi felhasználásokhoz is. Amennyiben a készüléket másnak átadja vagy eladja, akkor a termékkel együtt a kísérő dokumentációt, tehát a használati útmutatót is adja át.

## 1. Telepítési útmutató

- A készüléket 12V-os egyenáramú táplálásra tervezték. Az egység beüzemelése előtt bizonyosodjon meg róla, hogy járműve 12V feszültséggel működik, mínusz pólusa a földelés.
- Az akkumulátor mínusz pólusát a csatlakoztatás előtt le kell választani. Ezzel csökkenthető a készülék sérülése az áramkör rövidre zárásával.
- Bizonyosodjon meg róla, hogy a készülék csatlakozása megfelelő, a csatlakozási séma színes vezetékai alapján. A nem megfelelő kapcsolás a készülék tönkremenetelét vagy a jármű elektromos rendszerének károsodását eredményezheti.
- Ne feledkezzen meg a hangszóró (-) vezetékének csatlakoztatni a terminál (-)-hoz. Soha ne kösse egymáshoz a hangszóró jobb- és baloldali vezetékait, sem pedig a karosszériához.
- Ne takarja le a készülék szellőzőnyílásait. Lezárásuk a készülék belsejében hőmérsékletnövekedést okozhat, ami károsodáshoz vagy tűzhez vezethet.
- A készülék MP3 és WMA digitális zenefájlok lejátszására alkalmas.
- Ne próbálkozzon a készülék javításával, ez a módosulás károsodáshoz vezethet.
- Bármilyen olyan művelet megkezdése előtt állítsa le a járművet, a mi a vezetést akadályozza.
- Ne kapcsolja be a készüléket extrém magas vagy alacsony hőmérséklet esetén. A normális üzemi hőmérséklet: -20 és +60 °C között.



### **FIGYELMEZTETÉS!**

**Ügyeljen a megfelelő csatlakozásra, elsősorban a töltésre (nagyobb felvétel) és a memóriára (kisebb felvétel). Ezzel megtartja az apró vételt kikapcsolt állapotban és az autórádió előre elmentett memóriáját.**

## 2. Szerelés

Az alábbi kiegészítők a csomagolás részét képezik.

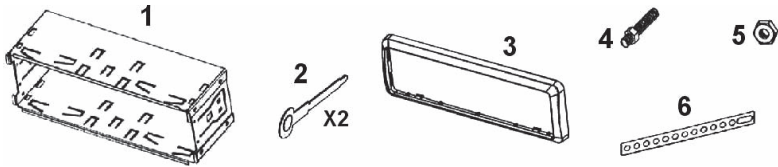

### 2.1. A beszerelés folyamata

1. Helyezze a tokot a műszerfalba.

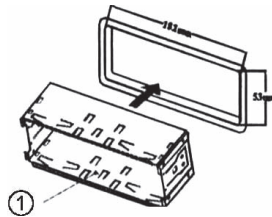

2. Nyomja befelé a füleket a műszerfal felé a biztonságos szerelésért.

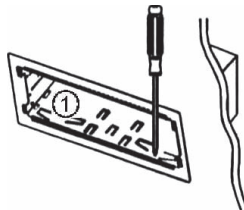

3. Szükség esetén használja a fémszalagot az egység hátsó részének rögzítéséhez. A szalag a megfelelő szögre kézzel formázható.

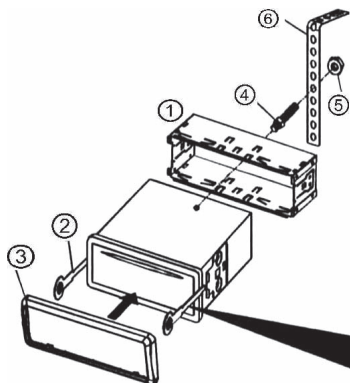

4. Az egység meglazítása után helyezze be mindkét oldalon a kulcsokat és húzza ki az egységet a műszerfalból.

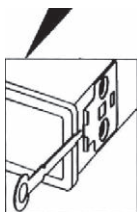

### Megjegyzés

- Az apró tárgyakat helyezze olyan helyre, ahol gyerekek nem érik el.
- Beszerelés kizárólag a csomagolt csavarokkal.
- A beszerelés az autó típusától és a szállított részekről függ. Az egységet minősített szakember szerelje be.

### Elülső panel levétele

Nyomja meg az ▲ gombot az irányító panel kivételéhez a központi egységből. A panel lekapcsolódik, és le lehet emelni. A panel levétele után a multimédiás fájlok nyitásába helyezze be az SD kártyát.

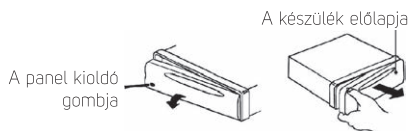

### Az elülső panel csatlakoztatása

Az elülső panel csatlakoztatásához a központi egységhez először helyezze a panelt jobb oldalát a központi egység vájatába, majd nyomja be az elülső panel bal oldalát addig, amíg bekattan.

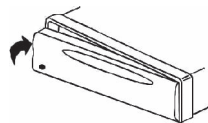

#### FIGYELMEZTETÉS!

A levehető panelen ne érintse meg a csatlakozót, ellenkező esetben az elektromos érintkezés nem lesz megfelelő. A konnektorokat törölje le tiszta és száraz törlővel. A levehető panelt a központi elemről tárolja a mellékelt tokban, (amennyiben van ilyen).

## 2.2. Elektromos kapcsolat



#### A KONNEKTOR (CSATLAKOZTASSA (A))

- FEHÉR: ELÜLSŐ BALOLDALI HANGSZÓRÓ (+)
- FEHÉR /FEKETE: ELÜLSŐ BALOLDALI HANGSZÓRÓ (-)
- ZÖLD: HÁTSÓ BALOLDALI HANGSZÓRÓ (+)
- ZÖLD / FEKETE: ELÜLSŐ BALOLDALI HANGSZÓRÓ (-)
- SZÜRKE: ELÜLSŐ JOBBOLDALI HANGSZÓRÓ (+)
- SZÜRKE /FEKETE: ELÜLSŐ JOBBOLDALI HANGSZÓRÓ (-)
- LILA: HÁTSÓ JOBBOLDALI HANGSZÓRÓ (+)
- LILA / FEKETE: HÁTSÓ JOBBOLDALI HANGSZÓRÓ (-)

#### B KONNEKTOR (CSATLAKOZTASSA (B))

- PIROS: TÖLTÉS (B+)
- FEKETE: FÖLD/VÁZ (B-)
- SÁRGA: MEMÓRIAMENTÉS (B+)
- KÉK: AUTÓANTENNA TÖLTÉSE

## 3. Irányítópult és távirányító

A további képek bemutatják az irányítópultot és távirányítót. A bemutatott képek és szimbólumok eltérhetnek a tényleges irányítópult és távirányító kinézetétől. Kövesse a készülék pontos funkcióit.

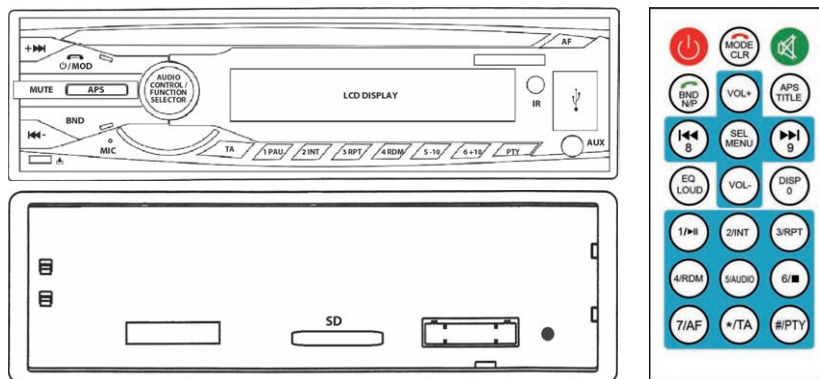

### 3.2.1. Elemcsere

Amennyiben csökken a távirányító hatótávolsága, vagy a készülék nem reagál semmilyen funkcióra üzemeltetés közben, cserélje ki az elemeket újakra. Győződjön meg arról, hogy az elemcsere során a megfelelő polaritást tartsa be. Nézze meg a lenti folyamatot az elemek cseréjéhez.

### 3.1. Távirányító és elemek

- A távirányítót ne tegye ki közvetlen napsütés hatásának, illetve ne helyezze hőforrások, pl. radiátor, hőcserélő, hőszugárzó, kályha stb. illetve meleget kibocsátó egyéb készülékek (pl. erősítő) közvetlen közelébe. A készüléket ne használja és ne tárolja nyílt láng közelében.
- A távirányítót nem szabad csepegő, fröccsenő vagy folyóvíz hatásának kiténi, továbbá a készülékre ne helyezzen folyadékkal teli edényt (pl. vázát). A távirányítót védje a csepegő és fröccsenő víztől, valamint más folyadékoktól. A készüléket ne használja szabadban. Az előbbi utasítások be nem tartása esetén a távirányító vagy az elemek megsérülhetnek.
- A készüléket víz közelében ne használja.
- A készülékben használt elemeket a hulladékkezelésre vonatkozó előírások szerint kell megsemmisíteni.
- Az elemek helytelen használata az elektrolit szivárgásához vezethet és korróziót okozhat. A távirányító helyes működéséhez tartsa be az alábbi utasításokat:
  - Az elemeket a jelölésnek megfelelő helyzetben tegye be.
  - Az elemeket nem szabad újratölteni, felmelegíteni, szétszedni vagy rövidre zárni.

- Az elemeket tűzbe dobni tilos!
- A lemerült elemet ne hagyja a távirányítóban.
- Régi és új elemeket, valamint különböző típusú elemeket egyidejűleg a távirányítóban ne használjon.
- Amennyiben a készüléket hosszabb ideig nem használja, akkor abból az elemeket vegye ki, ezzel megelőzheti az elem kifolyása okozta sérüléseket.
- Amennyiben a távirányító nem működik megfelelően, vagy a hatótávolsága kisebb lett, tegyen bele új elemet.
- Amennyiben az elemből az elektrolit a készülékbe folyt, akkor a készüléket vigye a márkaszervizbe javításra.

## 3.2. Alapfunkciók

Központi egység = KE

Távirányító = TI

### Be/Ki kapcsolás

KE: Nyomja meg a /MOD gombot a készülék ki-/bekapcsolásához.

TI: Nyomja meg a  gombot a készülék ki-/bekapcsolásához.

### Üzem mód kiválasztása

KE: Ismételten nyomja meg a /MOD gombot a kiválasztott módhoz.

TI: Ismételten nyomja meg a **MODE** gombot a kiválasztott módhoz.

### Elülső panel levétele

KE: Nyomja meg az  gombot az irányító panel kivételéhez a központi egységből. A panel lekapcsolódik, és le lehet emelni. A panel levétele után a multimédiás fájlok nyitására helyezze be az SD kártyát.

### AUX bemenet

KE: Csatlakoztassa a külső eszközt az AUX konnektorba a hang lejátszásához az egységen keresztül.

### Hangerő szabályozás

KE: Forgassa a hangerő választót a főegységen a hangerő szintjének beállításához.

TI: Ismételten nyomja le a **VOL + / VOL-** gombot vagy tartsa lenyomva a **VOL + / VOL-** gombot a hangerő szintjének beállításához.

### Hangcsillapítás

KE: Nyomja le a **MUTE** gombot a hangerő csökkentéshez és a megújításhoz.

TI: Nyomja le a  gombot a hangerő csökkentéshez és a megújításhoz.

### Hangbeállítás (Audio Control / Function Selector)

KE: Nyomja meg ismételten a **Audio Control / Function Selector** vezérlőt a mód kiválasztásához. Választás után forgassa el az **Audio Control / Function Selector** vezérlőt az adott értékre:

- **BAS** (basszusok)
- **TRE** (magasságállítás)



- **BAL** (baljobb kiegyenlítés)
- **FAD** (elsőhátsó arány)
- **LOUD ON/LOUD OFF** (fiziológiai hangerő)
- **CLASSIC/POP/ROCK/DSP OFF** (ekvalizér-beállítás)
- **LOCAL/DX** (lokális / távoli vétel)
- **STEREO/MONO** (stereo/mono választó)
- **VOL** (hangerő szabályozás)

Ti: Nyomja meg ismételten a **SEL** gombot a vezérlési mód kiválasztásához. A **VOL+ / VOL-** gombokkal történő kiválasztással állítsa be a kívánt értéket:

- **BAS** (basszusok)
- **TRE** (magasságállítás)
- **BAL** (baljobb kiegyenlítés)
- **FAD** (elsőhátsó arány)
- **LOUD ON/LOUD OFF** (fiziológiai hangerő)
- **CLASSIC/POP/ROCK/DSP OFF** (ekvalizér-beállítás)
- **LOCAL/DX** (lokális / távoli vétel)
- **STEREO/MONO** (stereo/mono választó)
- **VOL** (hangerő szabályozás)

#### Megjegyzés:

Lokális/távoli vétel választása és sztereó/monó választó kizárólag FM rádió módban érhető el.

#### Hangszínszabályzó

KE: Lásd előző rész **Hang beállítás (Audio Control / Function Selector)**.

Ti: Röviden nyomja le az **EQ** gombot, ismételten a hangszín mód kiválasztásához, Classic/Pop/Rock/Vyp (OFF).

#### Fiziológiai hangerő

KE: Lásd előző rész **Hang beállítás (Audio Control / Function Selector)**.

Ti: Nyomja hosszan a **LOUD** gombot a fiziológiás hangerő (basszus erősítés) be-/kikapcsolásához.

#### Idő és beállítás megjelenítése

Ti: Az egység üzemelése alatt nyomja meg a **DISP** gombot az idő megjelenítéséhez.

Kézi beállítása (elsőbbsége van): Általános üzemmódban hosszan nyomja le a **DISP** gombot, amennyiben nem kezdenek villogni az óra számjegyei. **VOL+ / VOL-** gombokkal állítsa be a perceket. Nyomja meg a **SEL** gombot, áttér a perc beállításához. **VOL+ / VOL-** gombokkal állítsa be a perceket. Amikor a beállítás befejeződött, röviden nyomja le a **DISP** gombot és indítsa el az órát.

**Megjegyzés:**

Amennyiben az RDS adatok az idővel elérhetők, és az idő nincs kézzel beállítva, az óra szinkronizál a küldött idővel. Addig számolódik az elemhez kapcsolódás ideje. Idő lekérdezése nem azonnali, hagyjon időt az RDS vételre az állomástól. Amennyiben az állomás más RDS adatokat is sugároz, **DISP** gombbal kapcsolunk közötté.

**LCD-képernyő**

KE: LCD-képernyő megmutatja az egység működési állapotát.

**Távirányító érzékelő**

KE: A központi egységet távirányítóval vezérelheti. Írányítsa a távirányítót a távirányító IR érzékelőjére és nyomja meg a vezérlőgombokat.

**3.3. Rádió****Üzem mód kiválasztása**

KE: Üzemelés alatt újra nyomja meg a **U/MOD** és válassza az a rádió üzemmódot.

TI: Üzemelés alatt újra nyomja meg a **MODE** és válassza az a rádió üzemmódot.

**Sáv kiválasztása**

KE: Nyomja meg ismételten a **BND** gombot a kívánt sáv kiválasztásához.

TI: Nyomja meg ismételten a **BND** gombot a kívánt sáv kiválasztásához.

**Automata állomáskeresés és mentés**

KE: Rádió üzemmódban a TA, AF&PTY funkciók kikapcsolása során tartsa lenyomva a **APS** gombot a frekvenciakereséshez és a jelerősség ellenőrzéséhez, amíg a keresés nem fejeződött be („SEARCH” jelentés). Az erős állomásjeleket majd az 1-6 előválasztott állomáshoz menti el. A készülék ezután átpásztazza a memóriában elmentett állomásokat és röviden bejártssza. Ez alatt a folyamat alatt újra nyomja meg az **APS** gombot a funkció lezárásához.

TI: Rádió üzemmódban a TA, AF&PTY funkciók kikapcsolása során tartsa lenyomva az **APS** gombot a frekvenciakereséshez és a jelerősség ellenőrzéséhez, amíg a keresés nem fejeződött be. Az erős állomásjeleket az 1-6 előválasztott állomáshoz menti el. A készülék ezután átpásztazza a memóriában elmentett állomásokat és röviden bejártssza. A folyamat alatt újból nyomja le az **APS** gombot a funkció lezárásához.

**Megjegyzés:** automata keresés elmenti az elfogadható/minőségi vételű állomásokat. A rossz vételi helyeken (pl. akár nem megfelelő antenna miatt) nem kell semmilyen használható állomást elmenteni. Ebben az esetben javítsa meg a vétel minőségi antennával.

**Állomások kézi keresése és mentése**

A behangolt állomást (▶▶/◀◀ állomásokkal kiválasztva) elmentheti a kiválasztott rádiósávba 1–6 közötti számok alá és az 1–6 számok nyomva tartásával. Nyomvatartás alatt villog a választott szám. Amennyiben folyamatosan világít, az állomás elmentésre került.

KE: gombokat használja a központi egységen

TI: használja nyomógombokat a távirányítón

### **Kézi hangolás fel/le**

KE: Nyomja le és tartsa lenyomva a ►►/◀◀ gombokat a kézi hangoláshoz és a „MANUAL” szó röviden megjelenik az LCD kijelzőn. A hangolás kézi módja során ismételten nyomja le a ►►/◀◀ gombokat a frekvencia hangolására a kívánt frekvenciához fel/le. Amennyiben a kézi hangolás 5 mp-ig nem aktív, visszaáll automata hangolásra és az „AUTO” szó röviden megjelenik az LCD kijelzőn.

TI: Röviden nyomja le a ►►/◀◀ gombokat a kézi hangolás aktiválásához és a „MANUAL” szó röviden megjelenik az LCD kijelzőn. A hangolás kézi módja során ismételten nyomja le a ►►/◀◀ gombokat a frekvencia hangolására a kívánt frekvenciához fel/le. Amennyiben a kézi hangolás 5 mp-ig nem aktív, visszaáll automata hangolásra és az „AUTO” szó röviden megjelenik az LCD kijelzőn.

### **Memória előválasztás**

Minden sáv (FM1-3, AM1-2), előhívható **BND** gombbal, 6 helyre előre beállítható.

KE: Rádió módban nyomja meg valamelyik gombot 1-6-ig a memóriában elmentett állomások eléréséhez.

TI: Rádió módban nyomja meg valamelyik gombot 1-6-ig a memóriában elmentett állomások eléréséhez.

### **Előre beállított állomások szkennelése**

KE: Rádió üzemmódban röviden nyomja le a **APS** gombot. A készülék átpásztázza a memóriában elmentett állomásokat és röviden bejártssza. Ez alatt a folyamat alatt újra nyomja meg az **APS** gombot a funkció lezárásához.

TI: Rádió üzemmódban röviden nyomja le a **APS** gombot. A készülék átpásztázza a memóriában elmentett állomásokat és röviden bejártssza. A folyamat alatt újból nyomja le az **APS** gombot a funkció lezárásához.

### **Automata keresés fel/le**

KE: Rádió üzemmódban és a TA, AF&PTY funkciók kikapcsolása során nyomja meg a ►►/◀◀ gombokat a fel/le frekvenciák kereséséhez a következő jelig.

TI: Rádió üzemmódban és a TA, AF&PTY funkciók kikapcsolása során nyomja meg a ►►/◀◀ gombokat a fel/le frekvenciák kereséséhez a következő jelig.

### **(lokális / távoli vétel)**

KE: FM rádió módban ismételten nyomja meg a **FUNCTION SELECTOR**, amíg el nem éri a lokális (LOCAL) és távoli (DX) üzemmódot. Ezután forgassa el a **FUNCTION SELECTOR** vezérlőt a lokális (LOCAL, erős állomásjel vétele) vagy távoli (DX, gyenge állomásjel vétele) között.

TI: FM rádió módban ismételten nyomja meg a **SEL**, amíg el nem éri a lokális (LOCAL) és távoli (DX) üzemmódot. Ezután a **VOL+/VOL-** gombokkal állítsa át a lokális (LOCAL, erős állomásjel vétele) vagy távoli (DX, gyenge állomásjel vétele) között.

### **Mono / Stereo**

KE: FM rádió módban ismételten nyomja meg a **FUNCTION SELECTOR**, amíg el nem éri a sztereó (STEREO) és mono (MONO) üzemmódot. Ezután forgassa el a **FUNCTION SELECTOR** vezérlőt a rádió mono (MONO) vagy sztereó (STEREO) beállításnak megfelelően.

TI: FM rádió módban ismételten nyomja meg a **SEL**, amíg el nem éri a sztereó (STEREO) és mono (MONO) üzemmódot. Ezután a **VOL+/VOL-** gombokkal állítsa be a mono (MONO) vagy sztereó (STEREO) beállításnak megfelelően.

#### **Megjegyzés:**

Ha a rádió stereo jeleket vesz, az LCD kijelzőn megjelenik a stereo jelzés. A jelző a monofon vételkor elalszik, akár a gyenge jel miatt, vagy kézi vezérléssel.

## **3.4. RDS vezérlés**

### **3.4.1. RDS funkciók áttekintése**

Radio Data System (RDS) egy olyan szolgáltatás, ami biztosítja az állomások részére FM frekvenciákon további digitális információk sugárzását az általános programjel mellett. Alább talál néhányat. Függs a konkrét állomástól, ami a lehetséges adatokat felhasználja az adásban és mikor. A készülék a fogadott adatokat követi, és beállításainak megfelelően reagál rájuk.

#### **Fontos megjegyzés**

Az RDS kizárólag azokban az országokban és területeken működik, ahol van RDS sugárzás. Nem minden ország vagy terület sugároz teljes RDS funkcióval. RDS nem működik megfelelően, ha gyenge a jel vagy akkor, ha az állomások nem sugároznak RDS adatokat. RDS vételt nagy mértékben befolyásolják a földrajzi körülmények.

#### **AF (Alternative Frequencies)**

Az alternatív frekvenciák listája információt nyújt különböző adókról, melyek ugyanolyan programot sugároznak azonos vagy szomszédos területen.

#### **TA (Traffic Announcement)**

Információ arról, hogy közlekedési híradás zajlik-e.

#### **PI (Program Identification)**

Ez az a kód, ami azonosítja az RDS állomást.

#### **PS (Program Service Name)**

Az aktuálisan lejátszott állomás kijelzésére. Néha a sugárzó más üzeneteire is használatos.

#### **TP (Traffic Program)**

Információ arról, hogy az adott állomás közlekedési hírendszert használ - közlekedési hírközlés.

### PTY (Program Type Codes)

Ezt a kódot az aktuális programanyag megjelölésére használják. Ezzel a funkcióval állomásokat kereshet, melyek az adott programtípushoz hasonlít, mint pl. hírek, könnyűzene, sport, stb. A programtípusokból eléggé sok van és a sugárzott adás besorolása egy bizonyos típus alá függ az adott állomás témájához.

### EON (Enhanced Other Networks Information)

Ez egy kiegészítő szolgáltatás, ami lehetővé teszi a rádió számára, hogy információt szerezzen nem csak az aktuális állomástól, hanem bizonyos hálózat többi állomásától is. Pl. ha a kiválasztott állomás nem sugároz közlekedési adást, de másik állomás az adott hálózatban.

### 3.4.2. RDS üzemmód beállítása

A készüléket állítsa be saját igényeinek megfelelően úgy, hogy a specifikus RDS információra (fent leírt) megfelelően reagáljon.

#### Alternatív frekvencia (AF)

Ha az AF bekapcsolt (AF ON), a készülék figyel a vétel minőségére. Csökkenése során ugyanazon állomás minőségibb vételi adatainak alapján, és ha ezt megtalálja, automatikusan átkapcsol az adott állomás erősebb jelére.

KE: Nyomja meg az **AF** gombot az AF mód ki-/bekapcsolásához. Az AF jelző felvillan vagy leoltódik.

Vagy - nyomja le és tartsa lenyomva a **FUNCTION SELECTOR** vezérlőt a RDS funkciók aktiválásához és ebben az üzemmódban újra nyomja le a **FUNCTION SELECTOR** vezérlőt, amíg megjelenik az **AF ON/AF OFF**. Ezután forgassa el a **FUNCTION SELECTOR** vezérlőt a kiválasztás bekapcsolásához (AF ON) vagy (AF OFF) kikapcsolásához.

TI: Nyomja meg az **AF** gombot az AF mód ki-/bekapcsolásához. Az AF jelző felvillan vagy leoltódik.

Vagy - nyomja le és tartsa lenyomva a **SEL** vezérlőt a RDS funkciók aktiválásához és újra nyomja le a **SEL** vezérlőt, amíg megjelenik az **AF ON/AF OFF**. Ezután a **VOL+ /VOL-** gombokkal állítsa be a bekapcsolást (AF ON) és kikapcsolást (AF OFF).

#### Megjegyzés:

Ha az AF üzemmód be van kapcsolva, használja a **►►/◄◄** gombokat az állomások kereséséhez, a készülék megkeresi azokat az állomásokat, amelyek RDS-t sugároznak.

#### Közlekedési hírek

Ha a TA funkció be van kapcsolva, a készülék megkeresi az állomást, ami a közlekedési híreket sugározza („TA SEEK”). Amint illet talál, ráhangolódik és világít a TP jelző.

Amennyiben a minőség lecsökken, újra egy megfelelő minőségű adást kezd keresni.

KE: Nyomja meg a **TA** gombot a közlekedési híradás funkciójának bekapcsolásához. A TA jelző felvillan vagy leoltódik.

Vagy – nyomja le és tartsa lenyomva a **FUNCTION SELECTOR** vezérlőt a különböző funkciók aktiválásához és ebben az üzemmódban újra nyomja le a **FUNCTION SELECTOR** vezérlőt, amíg megjelenik az **TA ON/TA OFF**. Ezután forgassa el a **FUNCTION SELECTOR** vezérlőt a kiválasztás bekapcsolásához (TA ON) vagy (TA OFF) kikapcsolásához.

TI: Nyomja meg a **TA** gombot a közlekedési híradás funkciójának bekapcsolásához. A TA jelző felvillan vagy leoltódik.

Vagy – nyomja le és tartsa lenyomva a **SEL** vezérlőt a különböző funkciók aktiválásához és ebben az üzemmódban újra nyomja le a **SEL** vezérlőt, amíg megjelenik az **TA ON/TA OFF**. Ezután a **VOL+/VOL-** gombokkal állítsa be a bekapcsolást (TA ON) és kikapcsolást (TA OFF).

Ha a TA mód be van kapcsolva és éppen közlekedési híradást közöl:

- a készülék az Ön által megadott értékre növeli a hangerőt mint TA-V, ha éppen alacsonyabb hangerőn hallgatják, mint ami a TA-V elmentett (próbálja ki a megfelelő hangerőt és válassza megfontoltan).
- Villog a TA jelző a kijelzőn, vagy megjelenik a „TRAFFIC” szöveg.
- ha a készülék más üzemmódban van, mint FM rádió, átmenetileg átkapcsol rádióra és EON csatlakoztatott állomásra, ha az EON funkció észleli egy másik állomás közlekedési adását.

### TA-V közlekedési hírsatorna hangerejének beállítása

KE: nyomja meg és tartsa lenyomva a **FUNCTION SELECTOR** a különböző funkciók aktiválásához és ebben az üzemmódban újra nyomja meg a **FUNCTION SELECTOR** amíg megjelenik a **TA-V**. Ezután forgassa el a **FUNCTION SELECTOR** vezérlőt a közlekedési híradás hangerejéhez.

TI: Röviden nyomja le és tartsa lenyomva a **SEL** gombot a különböző funkciók aktiválásához és ebben az üzemmódban ismételten nyomja le a **SEL**, amíg megjelenik a **TA-V**. Ezután a **VOL+/VOL-** gombokkal állítsa be a közlekedési híradás hangerejét.

Amikor a TA funkció be van kapcsolva:

- Használja a **▶▶/◀◀** gombokat az állomás kereséshez, mindig azokat az állomásokat találja meg, amik TA adást biztosítanak.
- A TP információs állomás be van állítva, TP megjelenik a kijelzőn.

### Regionális program

KE: nyomja meg és tartsa lenyomva az **AF** gombot a regionális program eléréséhez. Ebben az üzemmódban ismételten nyomja le az **AF** gombot a regionális program (REG ON/REG OFF) ki/bekapcsolásához.

TI: nyomja meg és tartsa lenyomva az **AF** gombot a regionális programokhoz. Ebben az üzemmódban ismételten nyomja le az **AF** gombot a regionális program (REG ON/REG OFF) ki/bekapcsolásához.

Bizonyos idő után valamely állomás megváltoztathatja saját programját általánosról regionálisra. Ha a regionális mód ki van kapcsolva, a régió PI kódját ignorálja. A rádió átválthat az aktuális program lokális variánsára. Ha a regionális vétel be van kapcsolva, a rádió csak arra a programra áll rá, amelyik pontosan azt a PI kódot tartalmazza.

### EON lokális / távoli beállítása

KE: nyomja meg és tartsa lenyomva **TA** gombot a menü eléréséhez. Ismételten nyomja le a **TA** gombot az EON lokális (EON LOC) vagy az EON távoli (EON DX) eléréséhez.

TI: nyomja meg és tartsa lenyomva az **TA** gombot az üzemmódokhoz. Ismételten nyomja le a **TA** gombot az EON lokális (EON LOC) vagy az EON távoli (EON DX) eléréséhez.

Az EON lokális és az EON távoli üzemmódok csökkenthetik az EON TA átkapcsolást, ha az EON TA információkat az aktuális állomástól és a rádió átkapcsol az EON kapcsolt állomásra, de semmilyen információt nem vesz, mivel a kapcsolt EON állomás túlságosan távol van. A rádió így visszakapcsol. A folyamat alatt a hallgató rossz programot hall vagy a hang egy pillanatra megszakad.

### EON lokális üzemmód

Amikor az EON mező intenzitása a határértéknél alacsonyabb, a rádió nem hangolódik erre az állomásra, és a hallgató alig hallhat valamilyen zavarást,

### EON távoli üzemmód

EON távoli üzemmód átkapcsol az információk alapján az aktuális állomásról.

### PTY program – választás

KE: Nyomja meg ismételten a **PTY** gombot a **PTY Music Group** (zene) / **PTY Speech Group** (beszéd) / **PTY Off** (PTY kikapcsolt) kiválasztásához.

Röviden nyomja meg és tartsa lenyomva a **FUNCTION SELECTOR** vezérlőt a különböző funkciók aktiválásához és ebben az üzemmódban ismételten nyomja le a **FUNCTION SELECTOR**, amíg megjelenik a PTY. Ezután forgassa el a **FUNCTION SELECTOR** vezérlőt a PTY megfelelő módjához (zene, beszéd, kikapcsolt).

Amennyiben kiválasztja a „Zene” vagy Beszéd” módot, nyomja meg a **FUNCTION SELECTOR**, vagy a **FUNCTION SELECTOR** vezérlőt forgassa el a megfelelő típusú állomás kiválasztásához.

TI: Nyomja meg ismételten a **PTY** gombot a **PTY Music Group** (zene) / **PTY Speech Group** (beszéd) / **PTY Off** (PTY kikapcsolt) kiválasztásához.

Röviden nyomja le és tartsa lenyomva a **SEL** gombot a különböző funkciók aktiválásához és ebben az üzemmódban ismételten nyomja le a **SEL**, amíg megjelenik a **PTY**. Ezután a **VOL+/VOL-** gombokkal állítsa be a PTY módot (zene, beszéd, kikapcsolt).

A PTY üzemmód választás után a rádió elkezd megkeresni a PTY információkat és leáll, amennyiben a megfelelő PTY információt érzékeli. Amennyiben a PTY információ nem létezik, a PTY mód automatikusan visszatér a normális módba.

## 3.5. USB/SD BEMENET

### USB/SD mód kiválasztása

KE: Üzemelés alatt újra nyomja meg a **MOD** és válassza az USB vagy az SD bemenetet.

TI: Üzemelés alatt újra nyomja meg a **MODE** és válassza az USB vagy az SD bemenetet.

## USB konnektor

KE: Helyezze az USB készüléket az USB bemenetbe az MP3/WMA zenefájlok lejátszásához. Az eszköz USB bemenetbe helyezése után automatikusan lejátszza azt.

## SD nyílás

KE: Nyomja meg az  gombot az irányító panel kivételéhez. Helyezze az SD kártyát az SD nyílásba MP3/WMA zenefájlok lejátszásához.

### Megjegyzés:

Ügyeljen arra, hogy az USB eszközt / SD kártyát megfelelő irányba helyezze be. Az USB eszközt/SD kártyát ne erővel helyezze be. Más esetben károsodhat az USB eszköz/SD kártya és a készülék.

## Lejátszás/szünet (PLAY/PAUSE)

KE: Nyomja meg a **PAU (1)** gombot a számok normális lejátszásának megkezdéséhez vagy leállításához. „PAUSE” megjelenik az LCD kijelzőn.

TI: Nyomja meg a **▶II (1)** gombot a normális lejátszás leállításához és újraindításához. „PAUSE” megjelenik az LCD kijelzőn. A kikapcsolás módban nyomja le a **▶II (1)** gombot az elejétől történő lejátszáshoz.

## Gyors előre/hátra tekerés (FAST FORWARD / FAST REWIND)

KE: Nyomja le és tartsa lenyomva a **▶▶I/◀◀** gombokat az előre/hátra gyors léptetéshez. A keresőgomb felengedése után a készülék tovább folytatja a normál lejátszást.

TI: Nyomja le és tartsa lenyomva a **▶▶I/◀◀** gombokat az előre/hátra gyors léptetéshez. A keresőgomb felengedése után a készülék tovább folytatja a normál lejátszást.

## Zeneszámok kiválasztása

KE: Ismételten nyomja le a **▶▶I/◀◀** a zene kiválasztásához. Nyomja le és tartsa lenyomva a **5 / 6** gombokat 10 zeneszám kiválasztásához egy lépésben (fel vagy le) azzal a céllal, hogy kiválassza a kívánt számot. Nyomja le és tartsa lenyomva a **5 / 6** gombokat a lejátszási mappa kiválasztásához (az eszközön elérhető mappa).

TI: Ismételten nyomja le a **▶▶I/◀◀** a zene kiválasztásához. Nyomja meg az **APS** gombot a zenemű kiválasztásához, ahol a **VOL+ / VOL-** gombokkal vagy számgombokkal válassza ki a zeneművet és erősítse meg a **SEL** gombbal. Nyomja le és tartsa lenyomva a **5 / 6** gombokat a lejátszási mappa kiválasztásához (az eszközön elérhető mappa).

## Zene lejátszása a lejátszási listából

KE: Nyomja meg az **INT(2)** gombot számok lejátszásának megkezdéséhez vagy leállításához.

TI: Nyomja meg az **INT(2)** gombot számok lejátszásának megkezdéséhez vagy leállításához.

## ISMÉTELT LEJÁTSZÁS

KE: Nyomja meg a **RPT (3)** gombot a számok ismételt lejátszásának megkezdéséhez vagy leállításához.

TI: Nyomja meg a **RPT (3)** gombot a számok ismételt lejátszásának megkezdéséhez.



### Lejátszás véletlen sorrendben

KE: Nyomja meg a **RDM (4)** gombot a számok véletlenszerű lejátszásának megkezdéséhez vagy leállításához.

TI: Nyomja meg a **RDM (4)** gombot a számok véletlenszerű lejátszásának megkezdéséhez vagy leállításához.

### MP3 ID3 megjelenítés

KE: Az MP3 lejátszási módban a **BND** ismételt lenyomásával megjelenítik az LCD kijelzőn a zeneszámok ID3 címkéit. A zenei fájlok tartalma: mappa, album, cím, előadó és zene.

TI: Az MP3 lejátszási módban a **BND** ismételt lenyomásával megjelenítik az LCD kijelzőn a zeneszámok ID3 címkéit. A zenei fájlok tartalma: mappa, album, cím, előadó és zene.

#### Megjegyzés:

A felvett zenefájloktól, ID3 megjelenítésétől különböző vagy nem áll rendelkezésre.

## 3.6. Bluetooth vezérlés

A bluetooth vezérlés a mobiltelefon összekapcsolására szolgál, valamint hívások lebonyolítására és zenék lejátszására. Csupán a bejövő hívások fogadására, bejövő hívások lezárására, bejövő hívások elutasítására, tárcsázásra és zene lejátszására korlátozódik.

Először kapcsolja össze a telefont bluetooth-szal, szükség szerint párosítsa. Ha a telefon csatlakozik, a hívás megszakítja a más forrásokból történő lejátszást és a hívás után automatikusan visszatér hozzájuk.

### Üzem mód kiválasztása

Ismételten nyomja le a **MOD** gombot a központi egységen vagy a **MODE** gombot a távirányítón a BLUETOOTH kiválasztásához.

#### Megjegyzés:

BLUETOOTH üzemmódban az aktív mikrofon a központi egységen található.

### Párosítás

A telefon első csatlakozásakor el kell végezni a párosítást. Így járjon el:

1. Aktiválja a Bluetooth funkciót mobiltelefonján.
2. Indítsa el telefonján az új eszköz keresést a párosításhoz
3. Keresés végeztével válassza ki a keresettek közül a „CAR KIT” a listából, végezze el a párosítást.
4. Belépési kód, melynek megadására felkérhetik, „0000” és erősítse meg.
5. A kijelzőn röviden megjelenik a „BT ON” jelzés, amint a párosítás sikeres volt.

#### Megjegyzés:

A feltüntetett lépések csupán tájékoztató jellegűek. A konkrét párosítási folyamat eltérhet az Ön mobiltelefonjának típusától függően. Ezért kövesse a saját telefonjának utasításait.

### Telefon össze-/szétkapcsolása

BLUETOOTH üzemmódban az autórádió összes funkciója korlátozott, amennyiben hívást fogad vagy tárcsáz. Amennyiben a tárcsázás leáll, vagy a hívást befejezte, az autórádió összes funkciója automatikusan visszaáll.

### Hívás fogadása:

Hívásfogadás közben a kijelzőn megjelenik a hívó fél száma (mobiltelefon típusától függően). Nyomja le a központi egységen vagy a távirányítón található **BND** („ANSWER”) gombot.

### Tárcsázás Bluetooth üzemmódban

- a) telefon és központi egység segítségével  
A telefonon megszokott módon, amennyiben a hívott szám tárcsázott, kijelzőn megjelenik a „CALLING”.
- b) távirányító segítségével  
Nyomja meg a **BND** („ANSWER”) gombot, az egység átkapcsol tárcsázás üzemmódra és a kijelzőn megjelenik a „DIAL->”. Most a számbillentyűk segítségével tárcsázza a hívott fél számát és újra nyomja meg a **BND** („ANSWER”) gombot a tárcsázáshoz. Ha nem megfelelő számot ütött be, nyomja meg a **MODE** (HANG UP) gombot.

### Ismételt tárcsázás

Utolsó hívott szám ismételt tárcsázásához nyomja meg és tartsa lenyomva a **BND** („ANSWER”) gombot.

### Hívás letelevése/Bejövő hívás elutasítása

Nyomja meg a **MODE** (HANG UP) gombot a központi egységen vagy a távirányítón a hívás letelevéhez vagy a bejövő hívás elutasításához. Az egység visszatér eredeti üzemmódba.

### Zene lejátszása

A bluetooth üzemmód lehetővé teszi a mobiltelefonban tárolt zeneszámok lejátszását is. A használati utasítás szerint ehhez a telefonhoz megfelelő szoftvert használjon. Amennyiben a telefonja és az Ön alkalmazásai ezt támogatják, a központi egységből a lejátszás fő funkcióit elláthatja - PUSE/LEJÁTSZÁS, KÖVETKEZŐ, ELŐZŐ. Hogy az Ön telefonja hogy hajtja végre az utasításokat, a telefontól és applikációtól függ.

## 4. Problémamegoldás

### **Készülék nem működik:**

- Ellenőrizze az összes csatlakozást és kapcsolódásukat.
- Ellenőrizze le, hogy az időzítő nincs-e bekapcsolva.

### **Nincs hang**

- Ellenőrizze, hogy a hangszórók megfelelően vannak csatlakoztatva.

### **Készülék „lefagyott”**

- Kapcsolja ki a készüléket, indítsa újra vagy áramtalanítsa és csatlakoztassa újra.

### **A gombok lenyomása közben a készülék nem reagál**

- Kapcsolja ki a készüléket, indítsa újra vagy áramtalanítsa és csatlakoztassa újra.

### **Gyenge jel vagy rádiójel nem elérhető**

- Ellenőrizze az antenna csatlakozását és a hogy nincs-e megszakadva.
- Antenna nem elég hosszú. Hosszabbítsa meg az antenna hosszát.
- Antenna nem megfelelően földelt. Az antennát gondosan földelje.

### **Sztereojel nem elérhető**

- Hangolja be a kívánt frekvenciát.
- A jel túl gyenge, állítsa be a MONO módot.

### **A TÁVIRÁNYÍTÓ NEM MŰKÖDIK**

- Cserélje ki az elemet a távirányítóban.
- Irányítsa a távirányítót a távirányító érzékelőjére a központi egységen.
- Tisztítsa meg az érzékelő felületét.

#### **Megjegyzés:**

Ha a fenti lépések után a készülék még mindig nem működik, forduljon az eladóhoz. Soha ne próbálkozzon meg az eszköz szétszerelésével vagy javításával.

## 5. Műszaki adatok

### Általános

Töltő csatlakozás.....	DC 12 V, pozitív föld
Hangszóró impedancia.....	4 Ohm
Maximális kimeneti szint .....	40 W × 4 csatorna
Beépítés méretei.....	178 (sz) × 110 (mé) × 50 (ma) mm
Tömege.....	kb. 0,8 kg

### Audió

Maximális kimeneti szint .....	2 Vrms (+ / - 3 dB)
Frekvenciatartomány .....	20 Hz – 20 kHz
Jel-zaj viszony .....	85 dB
Csatornák elválasztása .....	80 dB

### URH rádió

Frekvenciatartomány .....	87,5–108 MHz
MF .....	10,7 MHz

### AM rádió

Frekvenciatartomány .....	522–1620 kHz
MF .....	450 kHz

A fenti adatok előzetes figyelmeztetés nélkül is változhatnak.  
 A gyártó címe: FAST ČR, a.s., Černokostelecká 1621, 251 01 Říčany  
 Az eredeti nyelv: cseh.

A készüléken, a felhasználói útmutatóban, valamint a csomagoláson szereplő CE jelzet arra utal, hogy a készülék megfelel az R&TTE, az 1995/5/EC és a 73/23/EEC kisműködésű irányelv alapkövetelményeinek. A megfelelőségi nyilatkozat a [www.sencor.cz](http://www.sencor.cz) oldalon található.

## UTASÍTÁSOK ÉS TÁJÉKOZTATÓ A HASZNÁLT CSOMAGOLÓANYAGOKRA VONATKOZÓAN

A használt csomagolóanyagokat az önkormányzat által kijelölt hulladéklerakó helyre helyezze el!



### HASZNÁLT ELEKTROMOS ÉS ELEKTRONIKUS BERENDEZÉSEK MEGSEMISÍTÉSE

Ez a jelzés a terméken vagy a kísérő dokumentációban azt jelzi, hogy az elektromos vagy elektronikus termék nem dobható háztartási hulladék közé. A helyes megsemmisítéshez és újrafelhasználáshoz ezen termékeket kijelölt hulladékgyűjtő helyre adja le. Az EU országaiban vagy más európai országokban a termékek visszaválthatóak az eladóhelyen azonos új termék vásárlásánál. A termék helyes megsemmisítésével segít megelőzni az élőkönyvetre és emberi egészségre kockázatos lehetséges veszélyek kialakulását amelyek a hulladék helytelen kezelésével adódhatnak. További részletekről érdeklődjön a helyi hatóságnál vagy a legközelebbi gyűjtőhelyen. Az ilyen fajta hulladék helytelen megsemmisítése a helyi előírásokkal összhangban bírsággal sújtható.

#### Vállalkozások számára a Európai Unióban

Ha meg akarja semmisíteni az elektromos vagy elektronikus berendezést, kérje a szükséges információkat az eladójától vagy beszállítójától.

#### Megsemmisítés Európai Unión kívüli országban

Ez a jelzés az Európai Unióban érvényes. Ha meg akarja semmisíteni a terméket, kérje a szükséges információkat a helyes megsemmisítésről a helyi hivataloktól vagy az eladójától.



Ez a termék összhangban van az EU elektromágneses kompatibilitásról és árambiztonságról szóló irányelveivel.

Változtatások a szövegben, kivitelben és műszaki jellemzőkben előzetes figyelmeztetés nélkül történhetnek és minden módosításra vonatkozó jog fenntartva.

# SENCOR®

## HU Jótállási jegy

A termék gyártója: **FAST ČR, a.s.** (Černokostelecká1621, Řičany u Prahy 251 01, Csehország)

A **FAST Hungary Kft.** (2045 Törökbalint, Dulácska u. 1/a) mint a termék magyarországi importőre a jótállási jegyen feltüntetett típusú és gyártási számú készülékre jótállást biztosít a fogyasztók számára az alábbi feltételek szerint:

A FAST Hungary Kft. a termékre a fogyasztó részére történő átadástól (vásárlástól), illetve ha az üzembe helyezést a terméket értékesítő vállalkozás vagy annak megbízottja végzi, az üzembe helyezéstől számított **24 hónapig** tartó időtartamra vállal jótállást. A termék **alkotórészeire és tartozékaira** (pl. akkumulátor) a jótállási idő a termék átadásától számított **12 hónap**.

A jótállási igény a jótállási jeggyel, a vásárlástól (üzembe helyezéstől) számított 1 évig a terméket értékesítő vállalkozásnál, illetve a jótállási jegyen feltüntetett hivatalos szerviznél közvetlenül is, míg a 13. hónaptól a 24. hónapig kizárólag a hivatalos szerviznél érvényesíthető.

Jótállási jegy hiányában a fogyasztói szerződés megkötését bizonyítottnak kell tekinteni, ha a fogyasztó bemutatja a termék ellenértékének megfizetését hitelt érdemlően igazoló bizonylatot. Mindezek érdekében kérjük tisztelt Vásárlóinkat, hogy őrizze meg a fizetési bizonylatot is. A jótállási időn belüli meghibásodás esetén a fogyasztó - választása szerint - (i) a hibás termék díjmentes kijavítását vagy kicserélését követelheti, kivéve, ha a választott igény teljesítése lehetetlen, vagy ha az a jótállásra kötelezettnek a fogyasztó által érvényesíteni kívánt másik igény teljesítésével összehasonlítva aránytalan többletköltséget eredményezne, vagy (ii) ha a kötelezett a kijavítást, illetve kicserélést nem vállalata, vagy e kötelezettségének megfelelő határidőn belül, a fogyasztó érdekeit kímélve nem tud eleget tenni, vagy ha a fogyasztónak a kijavításhoz vagy kicseréléshöz fűződő érdeke megszűnt, akkor a fogyasztó megfelelő árleszállítást igényelhet, vagy a hibát a kötelezett költségére maga kijavíthatja vagy mással kijavíttathatja vagy elállhat a szerződéstől. Jelenkéntelen hiba miatt elállásnak nincs helye. A fogyasztó a választott jogáról másira térhet át. Az áttéréssel okozott költséget köteles a jótállásra kötelezettnek megfizetni, kivéve, ha az áttérésre a jótállásra kötelezett adott okot, vagy az áttérés egyébként indokolt volt. A fogyasztó a hiba felfedezését követően késedelem nélkül, legkésőbb a felfedezéstől számított 2 hónapon belül köteles a hibát közölni. A bejelentés kapcsán kérjük vegye figyelembe, hogy a jótállási igény kizárólag a jótállási határidőben érvényesíthető! Ugyanakkor, ha a jótállásra kötelezett jótállási kötelezettségének megfelelő határidőben nem tesz eleget, a jótállási igény a fogyasztó erre irányuló felhívásában tüzött megfelelő határidő elteltétől számított 3 hónapon belül akkor is érvényesíthető bíróság előtt, ha a jótállási idő már eltelt. E határidő elmulasztása jogvesztéssel jár. A jótállási kötelezettség teljesítésével kapcsolatosan felmerülő költségek a jótállás kötelezettjét terhelik.

A 151/2003. (IX. 22.) Kormányrendeletben meghatározott tartós fogyasztási cikk meghibásodása miatt a vásárlástól (üzembe helyezéstől) számított három munkanapon belül érvényesített csereigény esetén a terméket értékesítő vállalkozás nem hivatkozhat aránytalan többletköltségre, hanem köteles a tartós fogyasztási cikket kicserélni, feltéve, hogy a meghibásodás a rendeltetésszerű használatot akadályozza. Kijavítás esetén a fogyasztási cikkbe csak új alkatrészt kerülhet beépítésre. A jótállásra kötelezett törekszik arra, hogy a kijavítás vagy kicserélés 15 napon belül megtörténjen. A rögzített bekapcsolás, illetve a 10kg-nál súlyosabb, vagy tömegközlekedési eszközön kézi csomagként nem szállítható fogyasztási cikket az üzemeltetés helyén kell megjavítani. Ha a javítás az üzemeltetés helyén nem végezhető el, a le- és felszerelésről, valamint az el- és visszaszállításról a jótállás kötelezettje, vagy – a javítószolgálatnál közvetlenül érvényesített kijavítási igény esetén – a javítószolgálat gondoskodik.

Nem számít bele a jótállási időbe a kijavítási időnek az a része, amely alatt a fogyasztó a terméket nem tudja rendeltetésszerűen használni. A jótállási idő a terméknek a kicserélését vagy kijavításával érintett részére, valamint a kijavítás következményeként jelentkező hiba tekintetében újból kezdődik.

Nem tartozik jótállás alá a hiba és a jótállásra kötelezett mentesül a jótállási kötelezettség alól, ha bizonyítja, hogy a hiba oka a termék fogyasztó részére való átadását követően keletkezett, így például ha a hibát • nem rendeltetésszerű használat, használati útmutató figyelmen kívül hagyása, helytelen szállítás vagy tárolás, leejtés, rongálás, elemi kár, készülékben kiváltó ok (pl. hálózati feszültség megengedettnél nagyobb ingadozása) • illetéktelen átalakítás, beavatkozás, nem hivatalos szerviz által végzett szakszerűtlen javítás • fogyasztó feladatát képező karbantartási munkák elmulasztása • normál, természetes elhasználódásra visszavezethető (pl. elem lemerülése) vagy üzemszerű kopásnak tulajdonítható meghibásodás okozta. A jótállás a fogyasztó jogszabályból eredő jogait, így különösen a Polgári Törvénykönyv szerinti kellekszavatossági illetve termékszavatossági jogait nem érinti.

Tájékoztatjuk, hogy az értékesítő vállalkozással felmerülő, fogyasztóvédelmi törvényben meghatározott fogyasztói jogvita bíróságon kívüli rendezése érdekében Ön a megyei (fővárosi) kereskedelmi és iparkamarák mellett működő békéltető testület eljárását is kezdeményezheti.

**A kereskedő tölti ki.**

Megnevezés: .....

Típus: .....

Gyártási szám: .....

A termék azonosításra alkalmas részeinek meghatározása  
(amennyiben alkalmazható): .....

Vásárlást igazoló bizonylat száma .....

A vásárlás (üzembe helyezés) időpontja: 20..... hó.....nap.

Kereskedő bélyegzője:

**Javítás esetén a szervíz tölti ki.****Kereskedő tölti ki**

A jótállási igény bejelentésének időpontja: .....

Javításra átvétel időpontja: .....

Hiba oka: .....

Javítás módja: .....

A termék fogyasztó részére való visszaadásának időpontja: .....

A jótállás – kijavítás időtartamával meghosszabbított – új határideje: .....

Szervíz pecsétje:

Kereskedő pecsétje:

**Kicserélés esetén alkalmazandó**

A jótállási igény kicseréléssel került rendezésre.

A csere időpontja: .....

Kereskedő bélyegzője:

Tisztelt Fogyasztó!

Köszönjük, hogy termékünket választotta. Cégünk és szervizünk elérhetősége:

**FAST Hungary Kft.** H-2045 Törökbálint, Dulácska u. 1/a. Tel.: 06-23-330-905; 06-23-330-830Fax: 06-23-330-827, E-mail: [szerviz@fasthungary.hu](mailto:szerviz@fasthungary.hu)

# SENCOR®

Let's live!



[www.sencor.cz](http://www.sencor.cz)

Designed in Europe by Sencor®, Made in China

