

SENCOR®

SPV 7771DUAL

SPV 7971DUAL

PRZENOŚNY ODTWARZACZ DVD

DVD

INSTRUKCJA OBSŁUGI

PL

Spis treści

Uwagi dotyczące bezpieczeństwa	2
Wstęp.....	5
OPIS URZĄDZENIA.....	7
Jednostka centralna.....	7
Jednostka peryferyjna.....	7
Pilot zdalnego sterowania	8
Sposób wkładania baterii	10
Menu ustawień SETUP.....	11
General Setup Page (Ustawienia ogólne)	11
Audio Setup Page (Ustawienia audio)	11
Video Setup Page (Ustawienia video)	12
Preference Setup Page (Ustawienia preferencji).....	13
Password Setup Page (Ustawienia hasła).....	13
Menu Ustawień jednostki peryferyjnej	15
Dane techniczne	16
Konserwacja i czyszczenie urządzenia	17
Rozwiązywanie problemów	18

Przed instalacją, włączeniem i regulacją ustawień urządzenia należy przeczytać całą instrukcję obsługi - zawiera ona ważne informacje dotyczące bezpiecznego i optymalnego wykorzystywania wszystkich jego właściwości i funkcji. Instrukcję zachowaj na wypadek, gdyby była znów potrzebna.

Dodatek do instrukcji obsługi LCD

Czynności przy wyświetleniu statycznego obrazu; czerwone/niebieskie/zielone/czarne punkty na ekranie

Statyczny obraz może trwale uszkodzić ekran

- Nie pozostawiaj statycznego obrazu na panelu LCD na więcej niż 2 godziny, ponieważ mogłyby dojść do uszkodzenia panelu. To uszkodzenie jest znane jako „wypalenie ekranu“.
- Podobne uszkodzenie panelu LCD może być spowodowane statycznym umieszczeniem logo stacji telewizyjnej.
- Oglądanie telewizji w formatach 4:3, 16:9 lub podobnych (formaty nie pokrywające całej powierzchni ekranu) przez dłuższy czas może pozostawić ślady na prawej lub lewej stronie, ewentualnie na środku obrazu spowodowane różnicą w nadawaniu światła. Podobne uszkodzenie może nastąpić także podczas odtwarzania DVD lub grania w gry.
- Wyświetlenie statycznego obrazu z gier video lub komputera przez dłuższy czas może spowodować częściowy efekt „trwający obraz“. Aby zapobiec temu efektowi obniż jasność i kontrast podczas wyświetlania statycznego obrazu.



Uszkodzenia wyświetlacza z powyższych powodów nie są objęte gwarancją!



Na ekranie mogą pojawić się czerwone/niebieskie/zielone/czarne punkty

- Jest to typowa właściwość wyświetlaczy ciekłokrystalicznych i nie wskazuje na żaden problem. Wyświetlacze LCD są wyprodukowane przy wykorzystaniu wysoce dokładnej technologii tak, aby zagwarantować delikatne detale obrazu. Od czasu do czasu na ekranie może pojawić się kilka nieaktywnych punktów jako stały punkt w czerwonym, niebieskim, zielonym albo czarnym kolorze (do 0,001% ogólnej ilości punktów na wyświetlaczu). Nie wpływa to na właściwości i wydajność telewizora.

UWAGA

NIE WYJMUJ ODTWARZACZA Z OBUDOWY - RYZYKO PORAŻENIA PRĄDEM ELEKTRYCZNYM

Urządzenie jest wyrobem precyzyjnym wykorzystującym osiągnięcia nowoczesnej elektroniki, mechaniki i optyki i wymaga odpowiedniego postępowania podczas jego użytkowania. Podczas posługiwania się urządzeniem należy przestrzegać ogólnych zasad posługiwania się urządzeniami techniki audiowizualnej, w szczególności:

-  Aby zapobiec ryzyku porażenia prądem elektrycznym lub wybuchu pożaru nie należy wyjmować urządzenia z obudowy – wewnątrz obudowy nie ma żadnych części, które można naprawić lub wyregulować bez odpowiedniego sprzętu i kwalifikacji. Jeżeli urządzenie będzie wymagać regulacji lub naprawy, prosimy skontaktować się z wykwalifikowanym serwisem.
-  Chroń urządzenie przed zmoknięciem, spryskaniem lub polaniem jakąkolwiek cieczą, nie pozostawiaj i nie instaluj urządzenia poza pomieszczeniem. Na skutek nieprzestrzegania tego polecenia powstaje ryzyko porażenia prądem elektrycznym lub wybuchu pożaru.
-  W odtwarzaczu DVD jest zastosowany laser 1 klasy o małej mocy. Nie wyjmuj odtwarzacza z urządzenia, nie włączaj wyjętego odtwarzacza – po odblokowaniu zabezpieczeń i włączeniu odtwarzacza zagraża ryzyko trwałego uszkodzenia wzroku przez promieniowanie laserowe. Używanie odtwarzacza zgodnie z instrukcją nie stwarza żadnego ryzyka dla użytkownika oraz bezpośredniego otoczenia.



Wokół urządzenia należy ze wszystkich stron pozostawić wolną przestrzeń, konieczną do właściwej cyrkulacji powietrza wokół urządzenia - w ten sposób odprowadzane jest ciepło powstające przy jego pracy. Poprzez zakrycie otworów wentylacyjnych obudowy urządzenia powstaje ryzyko jego przegrzania i uszkodzenia.



Przed udzieleniem zgody na używanie urządzenia przez dzieci należy je w sposób odpowiedni do ich wieku poinstruować w kwestii prawidłowego i bezpiecznego używania odtwarzacza.



W przypadku pojawienia się jakichkolwiek niezwykłych zjawisk podczas używania odtwarzacza, takich jak np. nagła przerwa w odtwarzaniu obrazu i/lub dźwięku, zgaśnięcie ekranu lub kontrolki odtwarzacza, pojawienie się charakterystycznego nieprzyjemnego zapachu palącej się izolacji czy nawet dymu urządzenie należy natychmiast wyłączyć, odłączyć je od źródła zasilania i nie używać go do momentu uzyskania wyników kontroli przeprowadzonej przez pracowników wyspecjalizowanego serwisu.



Aby doładować blok akumulatorowy, wbudowany do urządzenia, umieść urządzenie na dobrze wentylowanym miejscu, w dostatecznej odległości od materiałów łatwo palnych.



Producent ani sprzedawca urządzenia w żadnym przypadku nie odpowiadają za jakiegokolwiek pośrednie lub bezpośrednie szkody powstałe na skutek nieprzestrzegania zaleceń dotyczących instalacji, ustawień, obsługi, konserwacji i czyszczenia niniejszego urządzenia, podanych w jego instrukcji obsługi.

Uwagi dotyczące bezpieczeństwa



Urządzenie należy chronić przed uderzeniem, upadkiem, wstrząsami, wibracjami, wilgocią i kurzem.



Urządzenia nie należy instalować na bezpośrednim słońcu lub w pobliżu źródeł ciepła – na skutek oddziaływania wysokich temperatur wyraźnie skraca się żywotność elektronicznych części urządzenia. Urządzenia nie należy pozostawiać w pobliżu otwartego ognia.



Po przeniesieniu urządzenia z chłodnego środowiska do ciepłego lub na odwrót, ewentualnie podczas używania urządzenia w bardzo wilgotnym środowisku na niektórych częściach wewnątrz obudowy urządzenia, przede wszystkim na czytniku odtwarzacza, może się skondensować wilgoć z powietrza, na skutek czego odtwarzacz może na jakiś czas przestać działać. W takim wypadku z odtwarzacza należy wyjąć dysk, a następnie pozostawić włączone urządzenie przez 1 – 2 godziny w stanie spoczynku – dojdzie do odparowania wilgoci i odtwarzacz będzie można normalnie używać. Szczególną uwagę należy zwrócić przy pierwszym użyciu odtwarzacza bezpośrednio po jego kupnie przy chłodnej porze roku.

WAŻNE INSTRUKCJE DOTYCZĄCE BEZPIECZEŃSTWA:

WTYCZKA SIECIOWA SŁUŻY JAKO URZĄDZENIE ODŁĄCZAJĄCE I Z TEGO WZGLĘDU MUSI BYĆ ŁATWO DOSTĘPNA. NIE WYSTAWIAJ URZĄDZENIA NA DZIAŁANIE KAPIAJĄCEJ LUB TRYSKAJĄCEJ WODY I NIE USTAWIAJ NA URZĄDZENIU PRZEDMIOTÓW NAPEŁNIONYCH PŁYNEM (NA PRZYKŁAD WAZONU).

KONEKTOR URZĄDZENIA SŁUŻY JAKO URZĄDZENIE ODŁĄCZAJĄCE I Z TEGO WZGLĘDU MUSI BYĆ ŁATWO DOSTĘPNY.

ZADBAJ O TO, ABY PRZED ODŁĄCZENIEM PRZEWODU ZASILAJĄCEGO Z TYŁU URZĄDZENIA ZOSTAŁA ZAWSZE NAJPIERW WYJĘTA WTYCZKA Z GNIAZDKA SIECIOWEGO.

NA URZĄDZENIU NIE MOŻNA STAWIAĆ OTWARTEGO OGNIA, NP. PALĄCEJ SIĘ ŚWIECZKI.

PODCZAS KORZYSTANIA Z BATERII NALEŻY ZACHOWAĆ SZCZEGÓLNĄ OSTROŻNOŚĆ ZE WZGLĘDU NA ŚRODOWISKO NATURALNE.

WENTYLACJA NIE POWINNA BYĆ BLOKOWANA POPRZEC PRZYKRYWANIE OTWORÓW WENTYLACYJNYCH GAZETAMI, OBRUSAMI, ZASŁONAMI ITP.

Uwagi dotyczące praw autorskich:

- Kopiowanie, publiczne promowanie, wymiana, wypożyczanie, odtwarzanie i inne sposoby komercyjnego i niekomercyjnego wykorzystania zapisów audiowizualnych programów autorów krajowych i zagranicznych są bez zgody właścicieli praw autorskich tych dzieł sprzeczne z lokalnym prawem autorskim i zgodnie z lokalnym kodeksem karnym są klasyfikowane jako przestępstwo.
- Zapisy na komercyjnych wideo DVD podlegają ochronie za pomocą programowego systemu ochrony przed kopiowaniem dysków firmy Macrovision, który podlega prawom patentowym USA i niektórych innych krajów.
- W wyniku prób kopiowania chronionego dysku powstaje nieczytelny obraz.
- Jakakolwiek manipulacja programem ochrony wideo DVD przed kopiowaniem jest zakazana.
- Wszelkie logo podane w instrukcji obsługi są znakami handlowymi lub zarejestrowanymi znakami handlowymi ich właścicieli.

Uwagi dotyczące bezpieczeństwa

Numer produkcyjny urządzenia:

Numer produkcyjny urządzenia stanowi wyjątkową informację jednoznacznie identyfikującą Twój odtwarzacz. Z numeru produkcyjnego należy skorzystać w razie jakichkolwiek problemów, z którymi wiąże się konieczność potwierdzenia praw własności do urządzenia, np. w serwisach, podczas postępowania z policją w przypadku kradzieży odtwarzacza i w podobnych sytuacjach. Numer produkcyjny urządzenia należy zapisać wraz z innymi danymi koniecznymi do jednoznacznej identyfikacji kradzieży odtwarzacza w poniższej ramce.

Numer produkcyjny odtwarzacza _____

Numer produkcyjny _____

Data zakupu _____



Ten produkt jest wyposażony w technologię ochrony przed kopiowaniem, opatentowaną w USA i zabezpieczoną innymi prawami własności intelektualnej spółki ROVI. Inżynieria wsteczna i demontaż są zabronione.

Z powodu istnienia szerokiej oferty na rynku urządzeń USB/SD/MC/kart MMS nie można zagwarantować kompatybilności urządzenia ze wszystkimi typami urządzeń USB/SD/MC/kart MMS.

Uwaga: Przed podłączeniem odtwarzacza do sieci elektrycznej sprawdź (np. na tabliczce znamionowej licznika elektrycznego), czy napięcie elektryczne sieci w miejscu używania urządzenia odpowiada napięciu podanemu na odtwarzaczu, jego opakowaniu lub w jego dokumentacji przewodniej.



ładowanie



silne uderzenie



temperatura powyżej 40 °C

Wprowadzenie

Instrukcja obsługi zawiera informacje i wskazówki dotyczące prawidłowej instalacji, podłączenia, ustawienia, obsługi i konserwacji tego urządzenia.

- Oznaczenia przycisków, złączy i innych elementów sterowania i kontrolnych odtwarzacza zostały w instrukcji podane WIELKIMI LITERAMI.
- Wszelkie informacje tekstowe pokazywane na ekranie odtwarzacza lub na ekranie podłączonego telewizora są w instrukcji wydrukowane **pogrubioną czcionką**.

Ta instrukcja użytkownika zawiera informacje dotyczące sterowania i konserwacji odtwarzacza DVD. Jeśli urządzenie wymaga naprawy, skontaktuj się z autoryzowanym serwisem.

Symbole używane w niniejszej instrukcji



Ten symbol, umieszczony na odtwarzaczu, ostrzega użytkownika przed obecnością niebezpiecznego napięcia w niektórych częściach urządzenia znajdujących się w obudowie.



Symbol wykrzyknika, umieszczony na odtwarzaczu, zwraca uwagę użytkownika na istnienie ważnych zaleceń dotyczących obsługi i konserwacji urządzenia, zawartych w załączonej do niego dokumentacji.



Ten symbol informuje użytkownika o ryzyku, które może być przyczyną uszkodzeń niniejszego urządzenia, ewentualnie innych szkód majątkowych.

Uwaga:

Oznacza informacje uzupełniające dotyczące różnych procedur.

Rada:

W ten sposób zostały oznaczone rady i zalecenia ułatwiające wykonanie określonych działań. W większości przypadków są to rady, które można zastosować przy konkretnych typach dysków, do oznaczenia których wykorzystywane są następujące symbole:

 Dyski DVD i dyski sfinalizowane DVD±R/RW

 Dyski Video CD

 Dyski Audio CD

 Dyski MP3

 Dyski JPEG



Ten symbol oznacza, że z danej funkcji, podanej w instrukcji, nie można skorzystać, ponieważ została ona zakazana przez oprogramowanie na odtwarzanym dysku.

Uwagi dotyczące płyt

Obsługa dysków

- Nie dotykaj nie zadrukowanej powierzchni płyty, będącej nośnikiem zapisu. Podczas przenoszenia trzymaj dysk za krawędzie, ewentualnie za krawędzie i środkowy otwór dysku. Nie naklejaj na dyski etykiet – w celu oznaczenia dysku skorzystaj ze specjalnego flamastra z miękkim filcowym czubkiem, którym należy oznaczyć stronę dysku z etykietą.



- Po odtworzeniu płyty umieść ją w opakowaniu, chroniącym płytę przed zarysowaniem. Nie umieszczaj płyt w miejscu narażonym na bezpośrednie działanie promieniowania słonecznego lub w pobliżu źródeł ciepła, nie pozostawiaj płyt w zamkniętych pojazdach zaparkowanych w pełnym słońcu. Grozi to ryzykiem deformacji dysków.



Wstęp

Czyszczenie

- Odciski palców i kurz mają wpływ na jakość obrazu przy odtwarzaniu zapisu z płyty. Aby je usunąć, przed rozpoczęciem odtwarzania należy wyczyścić płytę wycierając ją miękką ściereczką nie uwalniającą włókien. Przy czyszczeniu płyty należy zaczynać od środka płyty kierując się w stronę krawędzi (nie wykonywać ruchów kolistych).



- Do czyszczenia płyt nie należy używać sprejów antystatycznych do winylowych płyt gramofonowych, benzyny, spirytusu lub innych rozpuszczalników.

	DVD (dysk 8 cm/12 cm)
	Video CD (VCD) (dysk 8 cm/12 cm)
	Audio CD (dysk 8 cm/12 cm)

Oprócz wymienionych typów dysków odtwarzacz obsługuje dyski DVD+/-R, DVD+/-RW, Kodak Picture CD, SVCD, CD-R z nagraniami w formacie CD (kopie CD audio), CD-R z nagraniami spakowanych plików muzycznych w formatach MP3, CD-R z nagraniami plików obrazkowych w formacie JPEG. Nie jest gwarantowana możliwość odtwarzania nie wymienionych powyżej typów płyt.

	Ta wiadomość informuje użytkownika o tym, że odtwarzacz umożliwia odtwarzanie DVD-RW z nagraniami w formacie VR (Video Recording).
---	--

Uwagi:

1. W zależności od użytego media zapisu, metody nagrywania (programu PC wykorzystanego do sporządzenia dysku) i jego finalizacji może się zdarzyć, że niektórych CD-R, ewentualnie DVD+/-RW/R nie będzie można odtwarzać na tym odtwarzaczu.
2. Na żadnej stronie płyty (z nadrukiem lub z nagraniem) nie należy naklejać jakichkolwiek etykiet lub nalepek.
3. Nie używaj odtwarzacza do odtwarzania innych dysków niż okrągłe – przy odtwarzaniu dysków o nieregularnych kształtach grozi ryzyko uszkodzenia dysku lub odtwarzacza.
4. Niektóre operacje związane z odtwarzaniem płyt DVD i Video CD mogą być celowo zaprogramowane przez producentów oprogramowania. To urządzenie odtwarza płyty DVD i Video CD zgodnie z zawartością płyty utworzoną przez producenta oprogramowania, dlatego niektóre funkcje związane z odtwarzaniem mogą być niedostępne, a niektóre mogą być dodane.

Wyprodukowano na licencji Dolby Laboratories, Inc. „Dolby“, „Pro Logic“ i ikona podwójnego D są zarejestrowanymi znakami handlowymi firmy Dolby Laboratories, Inc.

Kod regionu



Ten odtwarzacz służy do odtwarzania wideo DVD oznaczonych kodem regionu 2 lub ALL (tak oznaczone dyski można odtwarzać we wszystkich odtwarzaczach DVD). Kod regionu dysku znajduje się na jego etykiecie lub na opakowaniu, kod regionu odtwarzacza jest podany na jego tylnej/spodniej stronie. Po włożeniu do odtwarzacza DVD z innym kodem regionu niż podany powyżej na ekranie pojawi się komunikat Check region Code i odtwarzanie DVD nie będzie możliwe.

Opis odtwarzacza

Jednostka główna

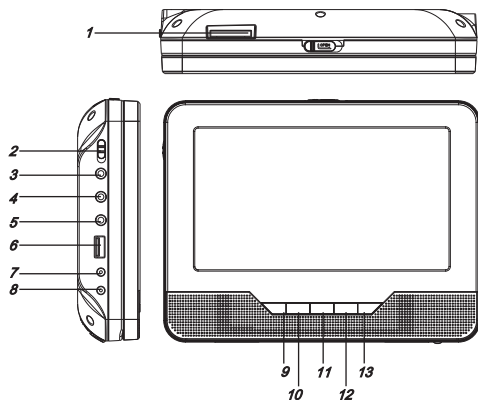

1. SD/MMC/MS
2. [ON/OFF]: (wyłącznik zasilania)
3. (Złącze wyjścia słuchawkowego)
4. Gniazdko AV OUT (wyjście AV)
5. Złącze COAXIAL (cyfrowe wyjście dźwięku)
6. USB
7. DC OUT (wyjście zasilania stałego 9 – 12V)
8. DC IN 9 – 12V (wyjście zasilania stałego)
9. (Odtwarzanie/pauza)
10. Poprzedni/w górę
11. W dół/następny
12. (Zatrzymaj)
13. Przycisk SOURCE (źródło)

Jednostka peryferyjna

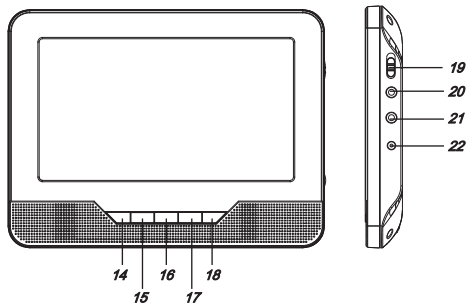

14. Przycisk MODE (Tryb)
15. (W górę)
16. (W dół)
17. /VOL- (W lewo/obniżenie głośności)
18. /VOL+ (W prawo / zwiększenie głośności)
19. ON/OFF (Wyłącznik zasilania)
20. AV IN (wejście AV)
21. (Złącze wyjścia słuchawkowego)
22. DC IN (Wejście zasilania stałego 9 – 12 V)

Pilot zdalnego sterowania

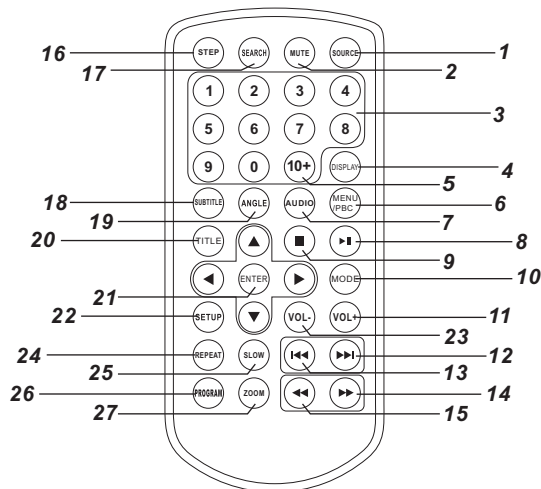

1. Przycisk SOURCE (źródło)

DVD/CARD/USB

2. Przycisk MUTE (Wyciszenie dźwięku)

Ściszenie dźwięku i jego odnowienie.

3. 0 – 9 przyciski numeryczne

Wybór przycisków numerycznych w menu.

4. Przycisk DISPLAY (wyświetlacz)

Aby wyświetlić czas odtwarzania i stan dysku.

5. Przycisk 10+ przycisk

Jeśli numer utworu jest wyższy niż 10, wciśnij najpierw przycisk 10+, na przykład chcąc wybrać numer utworu 12, najpierw wciśnij przycisk 10+ a następnie numer 2.

6. Przycisk MENU (wybór)/PBC

Powrót do głównego menu (DVD).

Włączenie/wyłączenie funkcji PBC. Obowiązuje tylko dla VCD, przy pozostałych dyskach funkcja jest nieaktywna.

7. Przycisk AUDIO (dźwięk)

DVD: Wciśnij kilkakrotnie przycisk AUDIO podczas odtwarzania, aby ustawić różne podkłady dźwiękowe, jeśli są dostępne.

MP3 **CD** **VCD**: Wciśnij kilkakrotnie przycisk AUDIO podczas odtwarzania, aby ustawić różne kanały (Left (lewy), Right (prawy), Mix (mieszany), Stereo).

8. Przycisk ►|| PLAY/PAUSE (Odtwarzanie/pauza)

Aby zatrzymać odtwarzanie, wciśnij jeden raz przycisk ►||. Poprzez ponowne wciśnięcie przycisku ►|| wznowisz odtwarzanie.

9. Przycisk ■ STOP (Zatrzymanie)

Aby zatrzymać odtwarzanie, wciśnij jeden raz przycisk ■. Jeśli wciśniesz przycisk ►||, włączysz odtwarzanie od punktu, w którym wciśnięty został przycisk STOP. Jeśli zamiast przycisku ►|| wciśniesz przycisk ■ ponownie, odtwarzanie całkiem się zatrzyma.

10. Przycisk MODE

Ustaw parametry ekranu (jasność, kontrast, nasycenie).

11. Przycisk VOL+

Przycisk do zwiększania głośności.

12. Przycisk ►►

Przycisk służący do przejścia na początek następnego utworu/rozdziału.

13. Przycisk ◀◀

Przycisk służący do przejścia na początek poprzedniego utworu/rozdziału.

14. Przycisk ►►►

Wciśnij przycisk ►►►, aby przewinąć do przodu w pięciu prędkościach (X2 → X4 → X8 → X16 → X32 → PLAY), wciśnij przycisk ►||, aby wznowić poprzednie odtwarzanie.

15. Przycisk ◀◀

Wciśnij przycisk ◀◀, aby przewinąć do tyłu w pięciu prędkościach (X2 → X4 → X8 → X16 → X32 → PLAY), wciśnij przycisk ▶▶, aby wznowić poprzednie odtwarzanie.

16. Przycisk STEP (Kroki)

Aby zatrzymać odtwarzanie w trybie DVD, wciśnij jeden raz przycisk STEP. Wciśnij przycisk STEP ponownie a obraz zostanie przesunięty o jedną klatkę.

17. Przycisk SEARCH (wyszukiwanie)

Skok na wybrany punkt w czasie, tytuł lub rozdział w trybie dysku DVD.

18. Przycisk SUBTITLE (Napisy)

Podczas odtwarzania wciśnij kilkakrotnie przycisk SUBTITLE, aby ustawić różne języki napisów.

19. Przycisk ANGLE (Kąt widzenia)

DVD: Wciśnij przycisk ANGLE, aby zmienić kąt widzenia na dysku DVD, który obsługuje tę funkcję.

20. Przycisk TITLE (tytuł)

Powrót do menu tytułów dysku DVD.

21. Przycisk Enter (Akceptacja)

Potwierdzenie wyboru w menu.

22. Przycisk SETUP (Konfiguracja)

Dostęp lub wyjście z menu ustawień.

23. Przycisk VOL-

Przycisk do zmniejszenia głośności.

24. Przycisk REPEAT (Powtarzanie)

Podczas odtwarzania wciśnij przycisk REPEAT i wybierz tryb ponownego odtwarzania.

DVD: ponowne odtwarzanie rozdziału/tytułu/wyłączone.

VCD: ponowne odtwarzanie utworu/wszystko/wyłączone.

CD **MP3**: ponowne odtwarzanie jednej ścieżki/katalogu/wyłączone na dysku.

25. Przycisk SLOW (zwolnione odtwarzanie)

Wciśnij kilkakrotnie przycisk Slow, aby wejść do trybu zwolnionego odtwarzania w następujących prędkościach 1/2, 1/4, 1/8, 1/16 i normalne odtwarzanie.

26. Przycisk PROG (Programowanie)

DVD **VCD**: Funkcja programowanego odtwarzania umożliwia zapisanie ulubionego utworu na dysku. Wciśnij przycisk PROGRAM, a na ekranie pojawi się menu programowania (PROGRAM MENU). Teraz przy pomocy przycisków numerycznych wprowadź numery tytułów, rozdziałów lub numery utworów. Następnie wybierz opcję PLAY. Aby powrócić do normalnego odtwarzania, wciśnij przycisk PRORAM i wybierz w menu opcję CLEAR (wymazać) w menu programowanie.

27. Przycisk Zoom (Zmiana zbliżenia)

Użyj przycisku Zoom, aby zwiększyć lub zmniejszyć obraz.

1. Podczas odtwarzania lub pokazu statycznych fotografii wciśnij przycisk ZOOM, aby uruchomić funkcję Zoom.
2. Przez każde wciśnięcie przycisku ZOOM zmienisz rozmiar obrazu w następującej kolejności:
2X → 3X → 4X → 1/2 → 1/3 → 1/4 → normalny rozmiar obrazu

JPEG: Użyj przycisku ZOOM, aby zwiększyć lub zmniejszyć obraz.

1. Wciśnij przycisk Zoom.
2. Przyciskiem ▶▶ obraz będzie się zwiększać, przyciskiem ◀◀ obraz będzie się zmniejszać. Przyciskami ▲/▼/◀/▶ możesz poruszać się w kierunku strzałek po obrazku.

Opis odtwarzacza

Sposób wkładania baterii

1. Otwórz szufladkę na baterie.
2. Włóż baterie.



Uwaga:

Wymij baterie, jeśli zamierzasz schować urządzenie lub nie będziesz go używać przez dłuższy czas.

Aby obsługiwać urządzenie za pomocą pilota, skieruj go na odtwarzacz, a następnie wciśnij przycisk obsługujący daną funkcję. Rzeczywisty zasięg pilota wynosi około 5 metrów od odtwarzacza przy wahaniami max. +/- 30° od kierunku prostopadle do czujnika odbiornika zdalnego sterowania, znajdującego się na przedniej stronie urządzenia. Na skutek obniżania mocy baterii zakres działania pilota stopniowo się zmniejsza.

- W momencie użycia pilota pomiędzy pilotem a odtwarzaczem nie mogą znajdować się żadne przeszkody.
- Żywotność baterii w pilocie przeciętnie eksploatowanym wynosi około 1 roku. Po znaczącym skróceniu zakresu zasięgu pilota lub przy problemach z obsługą urządzenia za pomocą pilota wymień w pilocie obie baterie.
- Jeżeli pilot nie będzie używany przez dłuższy czas, wyjmij z niego obie baterie - wyeliminujesz w ten sposób możliwość uszkodzenia pilota przez ich ewentualne wylanie.

Nie należy wystawiać baterii na działanie wysokiej temperatury, jak np. na działanie promieni słonecznych, ognia itp.

Nieprawidłowe korzystanie z baterii może spowodować wyciek elektrolitu i korozję. Aby pilot działał prawidłowo, należy wykonywać poniższe instrukcje:

- Należy wkładać baterie w prawidłowym kierunku.
- Nie należy ładować, ogrzewać, otwierać i zwierać baterii.
- Nie należy wrzucać baterii do ognia.
- Nie należy pozostawiać wyladowanych baterii w pilocie.
- Nie należy łączyć ze sobą różnych typów baterii lub baterii starych i nowych.
- Jeśli pilot nie będzie używany przez dłuższy czas, należy wyjąć baterie, aby zapobiec uszkodzeniu w wyniku wycieku elektrolitu z baterii.
- Jeśli pilot nie działa prawidłowo lub zmniejszył się jego zasięg, wymień wszystkie baterie na nowe.
- Jeśli dojdzie do wylania elektrolitu z baterii, odnieś pilot do wyczyszczenia w autoryzowanym serwisie.

Menu ustawień SETUP

Wciśnij przycisk SETUP, aby wejść do menu ustawień. Przy pomocy przycisków nawigacyjnych ▲/▼/◀▶ wybierz odpowiednią pozycję. Po zakończeniu ustawień wciśnij przycisk SETUP.

Można zmieniać następujące opcje:

GENERAL: Wybierz opcję GENERAL SETUP PAGE (ustawienia ogólne)

AUDIO: Wybierz opcję AUDIO SETUP PAGE (ustawienia dźwięku)

VIDEO: Wybierz opcję VIDEO SETUP PAGE (ustawienia obrazu)

PREFERENCE: Wybierz opcję PREFERENCE SETUP PAGE (ustawienia preferencji)

PASSWORD: Wybierz opcję PASSWORD SETUP PAGE (ustawienia hasła)

General Setup Page (Ustawienia ogólne)

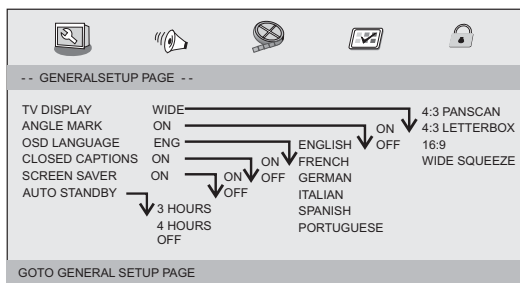

TV Display (Ekran TV)

Wybierz proporcję stron odtwarzania.

4:3 PANSKAN: Obraz zostanie odtworzony normalnie, ale lewa i prawa strona obrazu zostanie obcięta i obraz zostanie sformatowany do rozmiaru ekranu.

4:3 LETTERBOX: Obraz zostanie odtworzony normalnie, ale zostanie na górze i na dole ograniczony czarnymi pasami.

16:9: Obraz szerokokątny.

Wide Squeeze: Ustaw tryb ekranu na 4:3

Angle Mark (Kąt widzenia)

W prawym rogu pojawiają się aktualne informacje o ujęciach wykonanych z różnych kątów widzenia, jeśli są na dysku DVD dostępne.

OSD Language (Język OSD)

Wybierz język opcji OSD.

Closed Captions (Napisy ukryte)

Napisy kodowane to dane, które są ukryte w sygnale wideo niektórych dysków. Przed wybraniem tej funkcji upewnij się, że dysk zawiera kodowane napisy oraz że twój telewizor obsługuje tę funkcję.

Screen Saver (Wygaszacz ekranu)

Funkcję wygaszacza ekranu możesz włączyć lub wyłączyć (ON/OFF).

Auto Standby (Automatyczny tryb czuwania)

Ta funkcja umożliwi automatyczne przejście urządzenia na tryb Standby po 3 lub 4 godzinach.

3 HOURS (3 godziny): Urządzenie przejdzie automatycznie na tryb Standby po 3 godzinach od ostatniego wciśnięcia dowolnego przycisku.

4 HOURS (4 godziny): Urządzenie przejdzie automatycznie na tryb Standby po 4 godzinach od ostatniego wciśnięcia dowolnego przycisku.

OFF (Wyłączone): Funkcja automatycznego trybu Standby zostanie wyłączona.

Menu ustawień SETUP

Audio Setup Page (Ustawienia audio)

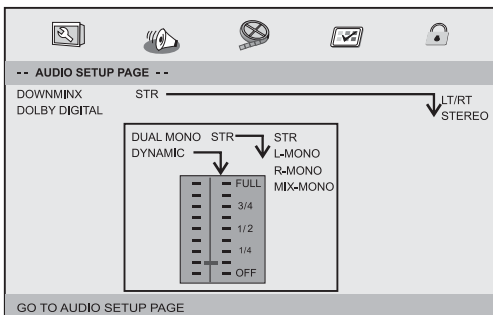

Downmix (Łączenie kanałów):

Ta funkcja umożliwia ustawienie stereofonicznego analogowego wyjścia odtwarzacza DVD.

- **LT/RT:** Wybierz tę opcję, jeżeli odtwarzacz DVD jest podłączony do dekodera Dolby Pro Logic.
- **Stereo:** Wybierz tę opcję przy wyjściu dźwięku tylko przez dwa przednie głośniki

Dolby digital

Funkcja ta zawiera dwie możliwości ustawień: „Dual Mono“ i „Dynamic“.

Dual Mono

- **Stereo:** Lewy dźwięk mono będzie odtwarzany przez lewy głośnik a prawy dźwięk mono przez prawy głośnik.
- **L-Mono:** Lewy dźwięk mono będzie odtwarzany przez lewy i prawy głośnik.
- **R-Mono:** Prawy dźwięk mono będzie odtwarzany przez lewy i prawy głośnik.
- **Mix-Mono:** Lewy i prawy mieszany dźwięk mono będzie odtwarzany przez lewy i prawy głośnik.

Dynamic

Kompresja dźwięku dynamicznego.

Video Setup Page (Ustawienia video)

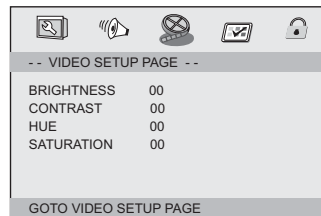

Nastaw ostrość, jasność, kontrast, odcień i nasycenie.

Menu ustawień SETUP

Preference Page (Ustawienia preferencji)

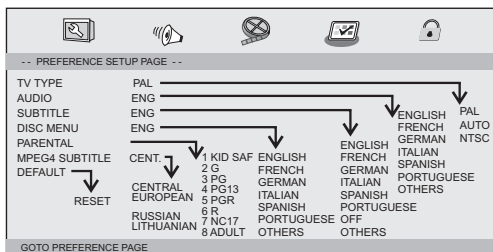

TV Type (TV Typ)

Wybierz system kolorów obsługiwany przez swój TV, przy nastawionym wyjściu AV. Ten odtwarzacz DVD jest kompatybilny z trybami NTSC i PAL.

- **PAL** - Wybierz, jeśli podłączony telewizor jest zaopatrzony w system PAL. Zmieni się sygnał video NSC dysku przy wyjściu na format PAL.
- **NTSC** - Wybierz, jeśli podłączony telewizor jest zaopatrzony w system NTSC. Zmieni się sygnał video PAL dysku przy wyjściu na format NTSC.
- **Auto**: Sygnał przy wyjściu zmieni się automatycznie według odtwarzanego formatu dysku.

Audio (Dźwięk)

Wybierz język dla audio (jeśli jest dostępny).

Subtitle (Napisy)

Wybierz język dla napisów (jeśli jest dostępny).

Disc Menu (Menu dysku)

Wybierz język dla napisów (jeśli jest dostępny).

Parental (Blokada rodzicielska)

Niektóre płyty DVD są zaopatrzone w funkcję blokady rodzicielskiej, przy pomocy której możesz ograniczyć dostęp do płyty DVD lub zakazać

włączania całej płyty wybranej grupie wiekowej. Grupy wiekowe od 1 - 8 są uzależnione od kraju dystrybucji. Możesz ograniczyć dostęp do odtwarzania niektórych scen, które nie są właściwe dla dzieci, lub niektóre sceny mogą zostać zastąpione przez sceny alternatywne.

MPEG4 Subtitle (Napisy MPEG 4):

Wybierz napisy MPEG4

Default

Przywrócenie ustawień fabrycznych.

Password Setup Page (Ustawienia hasła)

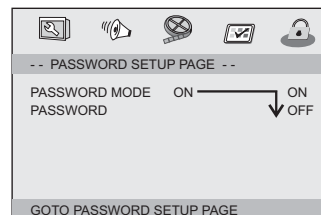

Password Mode (Tryb hasła)

Włącz/wyłącz tryb hasła. Jeśli wyłączysz funkcję, nie będzie możliwa zmiana grupy wiekowej przy pomocy hasła.

Menu ustawień SETUP

Password (Hasło)

Wybierz opcję, aby zmeinić hasło.

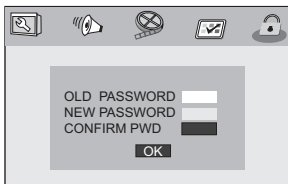

OLD PASSWORD (Stare hasło): Wprowadź stare hasło (fabrycznie: 1369) a kursor przesunie się automatycznie na NEW PASSWORD (nowe hasło).

NEW PASSWORD (Nowe hasło): Wprowadź nowe 4-cyfrowe hasło za pomocą przycisków numerycznych. Kursor przesunie się automatycznie na CONFIRM PASSWORD (potwierdzenie hasła).

CONFIRM PASSWORD (Potwierdzenie hasła): Nowe hasło potwierdź przez ponowne wprowadzenie nowego hasła. Jeśli hasło potwierdzające jest nieprawidłowe, kursor zostanie w tej linii. Wprowadź nowe hasło ponownie a kursor automatycznie przesunie się na OK.

OK: Jeśli kursor znajduje się na tym przycisku, wciśnij przycisk ENTER, aby potwierdzić ustawienia.

Uwaga:

Jeśli zmienisz hasło, zmieni się także hasło blokady rodzicielskiej. Hasło fabryczne to 1369 i jest zawsze aktualne, nawet jeśli hasło zostanie zmienione.

Menu Ustawień jednostki peryferyjnej

Picture (Obraz)

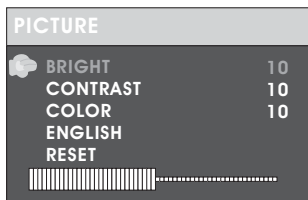

Brightness (Jasność)

Ustaw jasność ekranu.

Constrast (Kontrast)

Ustaw kontrast.

Color (Kolory)

Ustaw kolory ekranu.

English (Język)

Ustaw język OSD.

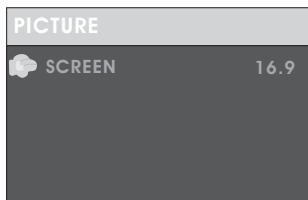

Screen (Ekran)

Ustaw proporcje stron 16:9 lub 4:3.

Dane techniczne

Dane techniczne odtwarzacza

Pozycja		Standardowe wymagania
Zasilanie		100 – 240 V ~ 50/60 Hz
Pobór mocy		< 15 W
Wilgotność podczas pracy		5 % do 90 %
Wyjście	WYJŚCIE WIDEO	1 Vrms (75 Ω)
	WYJŚCIE AUDIO	1 Vrms (1 KHz, 0 dB)
	Audio	Głośniki: 2 W x 1, Wyjście na słuchawki, wyjście koncentryczne

System

Laser	Laser półprzewodnikowy o długości fali 650 nm
System sygnału	NTSC/PAL
Pasma przenoszenia	20 Hz do 20 kHz (1 dB)
Odstęp sygnału od szumu	Ponad 80 dB (tylko złącza wyjścia analogowego ANALOG OUT)
Skala dynamiki	Powyżej 80 dB (DVD/CD)

Uwaga:

Design i specyfikacja mogą zostać zmienione bez wcześniejszego uprzedzenia.

Specyfikacja baterii

WYJŚCIE: 7,4 V

Czas ładowania/rozładowania
Standardowy czas ładowania: 3h – 4h

Warunki magazynowania i eksploatacji

1. Warunki magazynowania	Temperatura	Wilgotność
6 miesięcy	-20 C – +45 C	65 ± 20%
1 tydzień	-20 C – +65 C	65 ± 20%
2. Warunki eksploatacji	Temperatura	Wilgotność
Standardowe ładowanie	0 C – +45 C	65 ± 20%
Standardowe rozładowanie	-20 C – +65 C	65 ± 20%

Konserwacja i czyszczenie urządzenia

Przed skontaktowaniem się z technikiem serwisowym przeczytaj informacje podane w niniejszym rozdziale.

- Chronić urządzenie przed uderzeniami, upadkami i otłuczeniami.
- Co najmniej w okresie gwarancji urządzenia zaleca się przechowywanie jego opakowania. W razie transportu urządzenia zapakuj je tak, jak zostało ono zapakowane fabrycznie.
- Urządzenie należy utrzymywać w czystości.
- Nie używaj w pobliżu urządzenia sprejów i rozpuszczalników.
- Nie pozostawiaj urządzenia przez dłuższy czas w kontakcie z gumą lub plastikiem – ryzyko powstania trudno usuwalnych plam. W pobliżu urządzenia nie używaj substancji lotnych, np. środków owadobójczych.
- Do czyszczenia urządzenia używaj miękkiej ściereczki, w razie większych zanieczyszczeń można je wytrzeć ściereczką lekko nasączoną roztworem delikatnego środka myjącego. Nie używaj rozpuszczalników lub rozcieńczalników – mogą naruszyć powierzchnię obudowy urządzenia.
- Po ok. 1 000 godzinach pracy odtwarzacza (w zależności od okoliczności można również wcześniej) zaleca się dokonanie fachowego przeglądu urządzenia i czyszczenia.

Ten odtwarzacz DVD jest nowoczesnym i dokładnym urządzeniem. Jeśli wczytująca soczewka optyczna i mechanizm dyskowy są zanieczyszczone lub zużyte, może dojść do pogorszenia jakości obrazu. W zależności od środowiska pracy zalecamy po każdym 1 000 godzinach użytkowania dokonać kontroli i konserwacji. Szczegółowych informacji udzieli Państwu najbliższy autoryzowany ośrodek serwisowy.

Usuwanie problemów

Rady dotyczące rozwiązywania problemów (ogólne)

- Zanim zadzwonisz do serwisu zapoznaj się z niniejszym rozdziałem opisującym objawy i propozycje rozwiązania problemów.

Nie słychać dźwięku lub dźwięk jest zniekształcony:

- Sprawdź, czy urządzenie jest prawidłowo podłączone.
- Zadbaj o prawidłowe ustawienie wejścia w telewizorze i systemie stereo.

Nie pojawia się żaden obraz:

- Sprawdź, czy urządzenie jest prawidłowo podłączone.
- Zadbaj o nastawienie wejścia telewizora na „video”.
- Sprawdź, czy ekran LCD jest włączony.

Nie można odtwarzać dysku:

- Doszło do kondensacji wilgoci: odczekaj około 1 do 2 godzin, aż odtwarzacz wyschnie.
- Ten odtwarzacz nie odtwarza innych dysków niż DVD, MP3 i CD.
- Dysk może być zabrudzony i może wymagać wyczyszczenia.
- Zadbaj o to, aby dysk został włożony zadrukowaną stroną do góry.

Nie działa pilot zdalnego sterowania:

- Sprawdź, czy baterie są włożone z zachowaniem biegunowości (+ i -).
- Baterie są rozładowane, wymień je na nowe.
- Podczas używania pilota skieruj go bezpośrednio na czujnik zdalnego sterowania.
- Usuń przeszkodę znajdującą się pomiędzy pilotem zdalnego sterowania a czujnikiem podczerwieni zdalnego sterowania.
- Używaj pilota zdalnego sterowania w odległości max. 8 metrów od czujnika zdalnego sterowania.

Nie działają przyciski (na urządzeniu lub pilocie zdalnego sterowania):

- Wyłącz urządzenie i włącz je ponownie. Lub wyłącz urządzenie, odłącz kabel zasilający i ponownie go podłącz. (Odtwarzacz może działać nieprawidłowo z powodu uderzenia pioruna, wyładowania elektrostatycznego lub niektórych innych czynników zewnętrznych.)
- **Bateria nie działa**
Sprawdź, czy bateria nie jest rozładowana lub nieprawidłowo włożona.

Rady dotyczące rozwiązywania problemów (DVD)

Odtwarzanie się nie rozpoczyna, mimo że został wybrany tytuł:

- Sprawdź ustawienia opcji „Rating” (Poziom ochrony).
- Ścieżka dźwiękowa lub język napisów nie odpowiadają wyborowi ustawień początkowych:
- Jeśli ścieżka dźwiękowa lub język napisów na dysku nie istnieją, z języka/dźwięku wybranego w ustawieniach początkowych nie można skorzystać.

Nie pokazują się napisy:

- Napisy pokazują się wyłącznie na dyskach, które je zawierają.

Nie można wybrać języka alternatywnej ścieżki (lub napisów):

- Nie można wybrać alternatywnego języka w przypadku dysków, które nie zawierają więcej niż jednego języka.
- W przypadku niektórych dysków nie można wybrać alternatywnego języka za pomocą przycisku AUDIO lub SUBTITLE. Spróbuj wybrać go z menu dysku DVD, jeśli jest do dyspozycji.

Nie można zmienić kąta widzenia:

- Ta funkcja jest zależna od oprogramowania. Jeśli na dysku zapisano wiele kątów widzenia, mogą być one dostępne tylko dla wybranych scen.

Wskazówki dotyczące należytej likwidacji urządzenia

WSKAZÓWKI I INFORMACJE DOTYCZĄCE GOSPODARKI ZUŻYTYM OPAKOWANIEM

Zużyty materiał opakowaniowy należy dostarczyć do punktu przeznaczonego do składowania odpadu, wyznaczonego przez urzędy lokalne.

UTYLIZACJA ZUŻYTYCH URZĄDZEŃ ELEKTRYCZNYCH I ELEKTRONICZNYCH



Ten symbol, umieszczony na produktach lub w ich dokumentacji, oznacza, że zużytych wyrobów elektrycznych i elektronicznych nie wolno likwidować wraz ze zwykłym odpadem komunalnym. W celu zapewnienia należytej likwidacji, utylizacji i recyklingu tych wyrobów należy przekazać je do wyznaczonych składnic odpadów. W niektórych krajach Unii Europejskiej lub innych państwach europejskich można zamiast tego zwrócić tego rodzaju wyroby lokalnemu sprzedawcy przy kupnie ekwiwalentnego nowego produktu. Właściwa likwidacja tych produktów pozwoli zachować cenne źródła surowców naturalnych i pomoże w zapobieganiu negatywnemu wpływowi na środowisko naturalne i zdrowie ludzkie, co może spowodować niewłaściwa likwidacja odpadów. Szczegółowych informacji udziela Państwu urzędy miejskie lub najbliższe składnice odpadów. W przypadku niewłaściwej utylizacji tego rodzaju odpadu mogą zostać nałożone kary zgodnie z lokalnymi przepisami.

Dotyczy przedsiębiorców z krajów Unii Europejskiej

Jeśli chcą Państwo likwidować urządzenia elektryczne i elektroniczne, prosimy o uzyskanie potrzebnych informacji od sprzedawcy lub dostawcy wyrobu.

Likwidacja wyrobów w krajach spoza Unii Europejskiej

Ten symbol obowiązuje w Unii Europejskiej. Jeśli chcą Państwo zlikwidować ten wyrób, prosimy o uzyskanie potrzebnych informacji dotyczących prawidłowego sposobu likwidacji od lokalnych urzędów lub od sprzedawcy.



Ten wyrób spełnia wszystkie podstawowe wymagania dyrektyw UE, które go dotyczą.

Zastrzegamy sobie możliwość dokonywania zmian tekstu, designu i danych technicznych wyrobu bez uprzedzenia.

Językiem oryginalnym jest język czeski.

Adres producenta: FAST ČR, a.s., Černokostelecká 1621, CZ-251 01 Říčany

SENCOR®

PL Warunki gwarancji

Karta gwarancyjna nie jest częścią pakietu urządzenia.

Produkt objęty jest 24 – miesięczną gwarancją, począwszy od daty zakupu przez klienta. Gwarancja jest ograniczona tylko do przedstawionych dalej warunków. Gwarancja obejmuje tylko produkty zakupione w Polsce i jest ważna tylko na terytorium Rzeczypospolitej Polskiej. Gwarancja obejmuje tylko produkty funkcjonujące w warunkach gospodarstwa domowego (nie dotyczy produktów oznaczonych jako „Professional”). Zgłoszenia gwarancyjne można dokonać w autoryzowanej sieci serwisowej lub w sklepie, gdzie produkt został nabyty. Użytkownik jest zobowiązany zgłosić usterkę niezwłocznie po jej wykryciu, a najpóźniej w ostatnim dniu obowiązywania okresu gwarancyjnego. Użytkownik jest zobowiązany do przedstawienia i udokumentowania usterki. Tylko kompletne i czyste produkty (zgodnie ze standardami higienicznymi) będą przyjmowane do naprawy. Usterki będą usuwane przez autoryzowany punkt serwisowy w możliwie krótkim terminie, nieprzekraczającym 14 dni roboczych. Okres gwarancji przedłuża się o czas pobytu sprzętu w serwisie. Klient może ubiegać się o wymianę sprzętu na wolny od wad, jeżeli punkt serwisowy stwierdzi na piśmie, że usunięcie wady jest niemożliwe. Aby produkt mógł być przyjęty przez serwis, użytkownik jest zobowiązany dostarczyć oryginały: dowodu zakupu (paragon lub faktura), podbitej i wypełnionej karty gwarancyjnej, certyfikatu instalacji (niektóre produkty).

Gwarancja zostaje unieważniona, jeśli:

- usterka była widoczna w chwili zakupu;
- usterka wynika ze zwykłego użytkowania i zużycia;
- produkt został uszkodzony z powodu złej instalacji, niezastosowania się do instrukcji obsługi lub użytkowania niezgodnego z przeznaczeniem;
- produkt został uszkodzony z powodu złej konserwacji lub jej braku;
- produkt został uszkodzony z powodu zanieczyszczenia, wypadku lub okoliczności o charakterze sił wyższych (powódź, pożar, wojny, zamieszki itp.);
- produkt wykazuje złe działanie z powodu słabego sygnału, zakłóceń elektromagnetycznych itp.;
- produkt został uszkodzony mechanicznie (np. Wyłamany przycisk, upadek, itp.);
- produkt został uszkodzony z powodu użycia niewłaściwych materiałów eksploatacyjnych, nośników, akcesoriów, baterii, akumulatorów itp. lub z powodu użytkowania w złych warunkach (temperatura, wilgotność, wstrząsy itp.);
- produkt był naprawiany lub modyfikowany przez nieautoryzowany personel;
- użytkownik nie jest w stanie udowodnić zakupu (nieczytelny paragon lub faktura), dane na przedstawionych dokumentach są inne niż na urządzeniu;
- produkt nie może być zidentyfikowany ze względu na uszkodzenie numeru seryjnego lub plomby gwarancyjnej.

Sprzęt marki Sencor serwisuje ogólnopolska sieć serwisowa ARCONET. Okres gwarancji wynosi 24 miesiące od daty zakupu. W razie problemów ze znalezieniem najbliższego punktu serwisowego, prosimy o sprawdzenie na stronie internetowej lub kontakt telefoniczny.

www.arconet.pl tel. kontaktowy (061) 879 89 93

Więcej informacji na **www.sencor.pl**.