

# SENCOR®

## SPT 5800



**INSTRUCTION MANUAL**  
**NÁVOD K OBSLUZE**  
**NÁVOD NA OBSLUHU**  
**FELHASZNÁLÓI KÉZIKÖNYV**  
**INSTRUKCJA OBSŁUGI**

BOOMBOX

BOOMBOX

BOOMBOX

BOOMBOX

BOOMBOX

**EN** **CZ** **SK** **HU** **PL**



# IMPORTANT NOTES

**IMPORTANT:** PLEASE READ BEFORE USING AND KEEP FOR FUTURE REFERENCE.

## CAUTION

USE OF CONTROLS OR ADJUSTMENT OR PERFORMANCE OF PROCEDURES OTHER THAN THOSE SPECIFIED HEREIN MAY RESULT IN HAZARDOUS RADIATION EXPOSURE. DANGER OF EXPLOSION IF BATTERY IS INCORRECTLY REPLACED REPLACE ONLY WITH THE SAME OF EQUIVALENT TYPE.

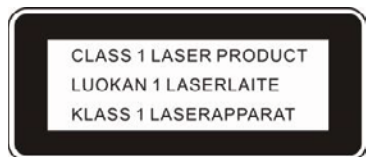

## DANGER

THIS COMPACT DISC PLAYER IS CLASSIFIED AS A CLASS 1 LASER PRODUCT. THE CLASS 1 LASER PRODUCT LABEL IS LOCATED ON THE REAR EXTERIOR.

*NOTE: The manufacturer is not responsible for any radio or TV interference caused by unauthorized modifications.*

- Avoid installing the unit in locations described below:
  1. Places exposed to direct sunlight or close to heat radiating appliances such as electric heaters, or other equipments that radiate too much heat.
  2. Places subjected to constant vibration.
  3. Unventilated or dusty places.
  4. Humid or moist places.
- Operate buttons and switches as instructed in the manual.
- Before turning on the power for the first time, make sure that the power cord is properly installed and the voltage switch is correctly set.
- Store your CD or other devices in a cool area to avoid damage from heat.

## CAUTION

TO REDUCE THE RISK OF ELECTRIC SHOCK, DO NOT REMOVE COVER (OR BACK). DO NOT OPEN THE UNIT. ANY SERVICING PLEASE REFER TO QUALIFIED SERVICE PERSONNEL.

## WARNING

- Remove batteries if exhausted or if they will not be used for a long period.
- The incorrect use of batteries can cause electrolyte leakage and will corrode the compartment or cause the batteries to burst. Therefore:
- Do not mix battery types, e.g. alkaline with zinc carbonate.
- When inserting new batteries, replace all batteries at the same time.
- Do not ingest the battery, Chemical burn hazard (the remote control supplied with). This product contains a coin/button cell battery. If the coin/button cell battery is swallowed, it can cause severe internal burns in just 2 hours and can lead to death.
- Keep new and used batteries away from children.
- If the battery compartment does not close securely, stop using the product and keep it away from children.
- If you think batteries might have been swallowed or placed inside any part of the body, seek immediate medical attention

# LOCATION OF CONTROLS

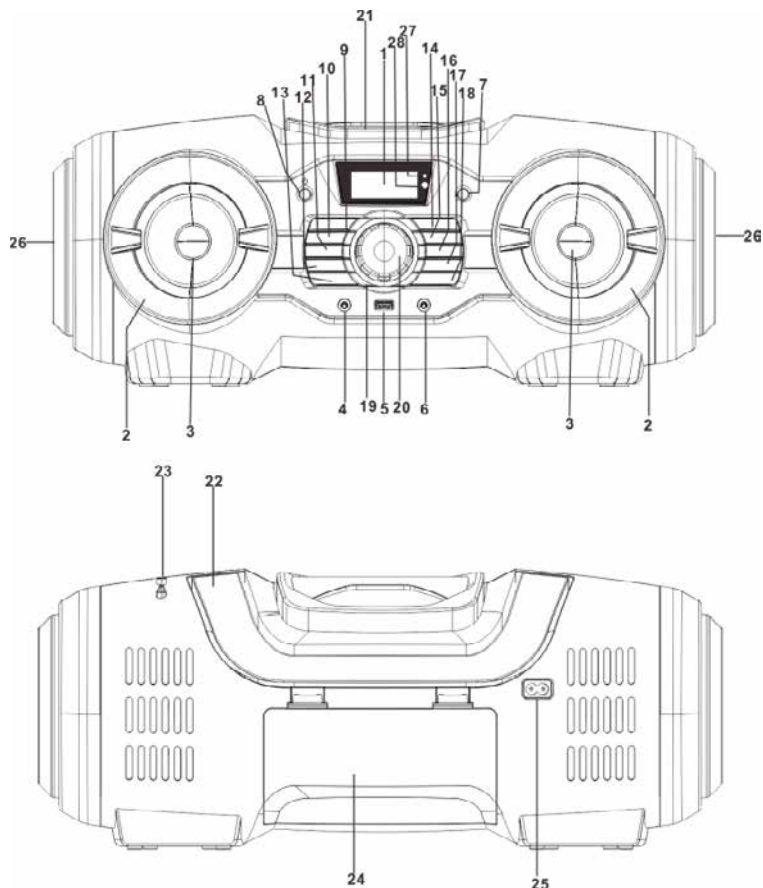

## NAMES OF CONTROLS

- |                            |                                 |
|----------------------------|---------------------------------|
| 1. DISPLAY                 | 15. TUN+ / ►► BUTTON            |
| 2. SPEAKER DECORATION RING | 16. 10/Fold./M+ BUTTON          |
| 3. LEFT/RIGHT SPEAKERS     | 17. EQ/ID3 BUTTON               |
| 4. PHONES JACK             | 18. Mute BUTTON                 |
| 5. USB PORT                | 19. KNOB DECORATION RING        |
| 6. AUX IN JACK             | 20. VOLUME KNOB                 |
| 7. SOURCE BUTTON           | 21. CD DOOR                     |
| 8. STANDBY BUTTON          | 22. HANDLE                      |
| 9. MEM./■ BUTTON           | 23. ANTENNA                     |
| 10. TUN- / ◀◀ BUTTON       | 24. BATTERY DOOR                |
| 11. 10/Fold./M- BUTTON     | 25. AC SOCKET                   |
| 12. LIGHT BUTTON           | 26. LEFT/RIGHT PASSIVE SPEAKERS |
| 13. Prog./P-Mode BUTTON)   | 27. STANDBY/PAIR INDICATOR      |
| 14. ► / Scan/ PAIR BUTTON  | 28. IR SENSOR                   |

# REMOTE HANDSET

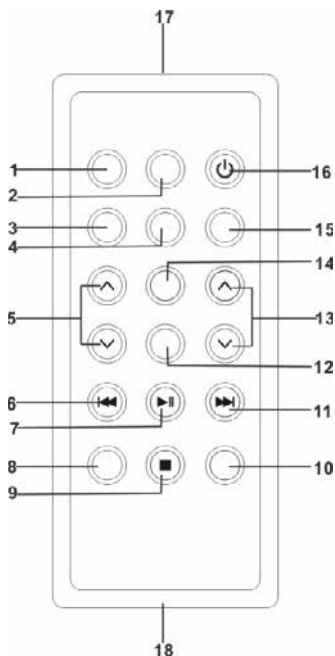

## KEY FUNCTIONS:

1. SOURCE KEY
2. MUTE KEY
3. MEMORY KEY
4. EQ KEY
5. FOLD./10/M. UP/DOWN KEY
6. CD B-SKIP DOWN/TUN.- KEY
7. CD PLAY/PAUSE KEY
8. P-MODE KEY
9. ■ KEY
10. PAIR KEY
11. CD F-SKIP UP/TUN.+ KEY
12. ID3 KEY
13. VOLUME UP/DOWN KEY
14. LIGHT KEY
15. MO/ST KEY
16. STANDBY KEY
17. REMOTE SENSER
18. BATTERY COMPARTMENT

*NOTE: Please pull battery protector before using.*

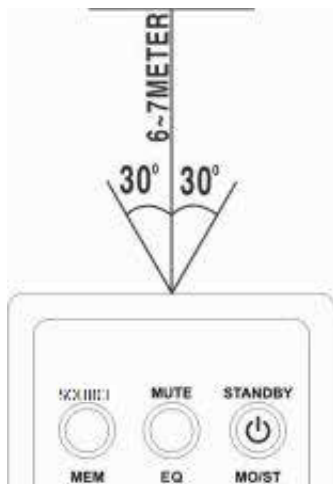

## REMOTE CONTROL OPERATION

To operate the unit with the remote control, point the remote handset at the remote sensor on the front panel and press the appropriate button on the remote handset.

The remote works best within a range of 6-7 meters from the front panel and on an angle of 30 degrees. Bright sunlight or room light conditions can interfere with the remote control. If the remote operation is unsatisfactory or stops working entirely, first try replacing the remote batteries, then try reducing the room lighting conditions.

## LITHIUM BATTERY INSTALLATION OF REMOTE CONTROL

- The remote control includes one CR2025 (3V) lithium battery.
- To replace the battery, gently push the clasp to the right direction accordingly to the instruction and then pull out the battery compartment.

Take the drained battery out and install a new lithium battery (CR-2025) in the compartment with the positive polarity upwarded. Then push the compartment back to its position with a "click" sound indicating installation finished.

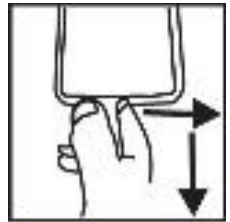

## POWER SOURCE

This unit is designed to be operated on AC/DC.

### AC OPERATION

Plug the tail of supplied AC power cord into AC socket on unit and the plug into household AC outlet. The batteries will be automatically disconnected. This unit is designed in Switched-Mode Power Source with voltage range from 100V to 240V.

### DC OPERATION

Open the BATTERY COMPARTMENT DOOR. Install 8pcs UM-1/D size batteries (not included) into compartment. Please follow correct polarities as indicated.

*NOTE: when using battery, take off the AC cable from unit.*

### CAUTION

REMOVE BATTERIES IF THEY ARE FLAT OR NOT BEING USED FOR A LONG PERIOD OF TIME.

BATTERIES CONTAIN CHEMICAL SUBSTANCES, SO THEY SHOULD BE DISPOSED OF PROPERLY.

DANGER OF EXPLOSION IF BATTERY IS INCORRECTLY REPLACED. REPLACE ONLY WITH THE SAME OR EQUIVALENT TYPE (UM-1/D).

# BASIC FUNCTION

## SWITCHING ON THE UNIT

After connecting the power, press **STANDBY** button to unit or on remote control to turn on the unit. Press the **SOURCE** button on unit or on remote control to choose **TUNER / CD / USB / AUX** or **BLUETOOTH** function.

*NOTE: In CD/MP3/USB/ AUX/BT mode when the unit is not providing the main function for 15 minutes, the unit will automatically switch into standby mode. To turn on the unit again, press „STANDBY“ button or replug the unit.*

**ESD hints** – The product maybe reset or not reset to operation of control due to electrostatic discharge, just switch off and reconnect again.

## VOLUME ADJUSTING

Rotate the **VOLUME** knob on unit or on remote control to increase or decrease volume.

## EQ FUNCTION

This unit has a built-in equalizer system. Press **EQ/ID3** button on unit or **EQ** key on remote control while playing to select different music style (sound tone): **FLAT, CLASSIC, ROCK, POP** and **JAZZ**.

## Mute

You can quickly shut off the sound using the **Mute** button, press the button again to turn the sound back on.

## HEADPHONE JACK

For private listening, insert a 3.5mm headphone (not included) into the **HEADPHONE** jack (4). The **SPEAKER** output would be automatically cut off.

**CAUTION:** : LISTENING AT A HIGH VOLUME OVER A LONG PERIOD IS NOT GOOD FOR YOUR EARS.

## DISCO LIGHT

There are eight flashing modes of the disco light, press and hold the **LIGHT** button on unit or press the **LIGHT KEY** on remote control to choose the desired mode: “**LIGHT 01**” to “**LIGHT 07**”, and “**LIGHT 08**” is auto-changing between different color. To turn off the disco light, press a the **LIGHT** button on unit or press the **LIGHT KEY** on remote control until “**LIGHT OFF**” shows on the display.



# RADIO OPERATION

## TUNING RADIO STATIONS

1. Press the **Source** button on unit or on remote control to select the TUNER FUNCTION, this unit is designed for FM ONLY.
2. Tune to desired station by pressing **TUN+ / ►►** or **TUN- / ◄◄** key on unit or remote control, the display will show the band frequency. Example: **FM 97,10 MHz**. If the radio receive Stereo signal, **“STEREO”** will show on the display.
3. Extend FM TELESCOPIC ANTENNA to its full length and gently move the unit back and forth to get the best reception, or place the unit in an open location.
4. To turn off the radio, press the **Source** Button on unit or on remote control to switch to other functions or press **STANDBY** button on unit or on remote control to turn off the unit.

## RADIO AUTO SCAN (SEARCH)

Press and hold the **►|/Scan/PAIR** button on unit or **►|** key on remote control, the unit will conduct auto scan and program until having found a strong signal. The unit will start to broadcast the P01 after searching finished.

Press the **M.+** or **M.-** on unit or **M. UP/DOWN** key on the remote control to choose next programmed station.

## RADIO STATION MEMORY OPERATION

You may pre-store 30 (FM) radio stations in memory for your preference, so as you can listen to your desired station directly and quickly, no need to tuning and search for again.



1. Press **TUN+ / ►►** or **TUN- / ◄◄** to select a desired station.
2. Press **Mem./ ■** button on unit or press **MEM KEY** on remote control, „P01 “ will flash on the display.
3. Press **M.+** and **M.-** on unit or **M. UP/DOWN** remote control to choose the desired sequence you want to store, then press the **Mem./ ■** button on unit or press **MEM KEY** on remote control again to enter.
4. Search another station, repeat steps (1) & (2) until all desired stations stored. Up to 30 stations can be programmed.
5. Press the **10/Fold./M-** or **10/Fold./M+** on the unit or on remote to listen to the stored station directly.

# CD/MP3 OPERATION

## Discs for Playback

This system can playback all digital audio CD/MP3, finalized digital audio CD-Recordable (CD-R) discs, finalized digital audio CD-Rewritable (CD-RW) discs and CD-DA format digital audio CD/CD-R/CD-RW discs.







## LOADING A DISC

1. Press the Source button on unit or on remote control to select „**CD**“ mode.
2. Press the PUSH OPEN button to open the CD door, „**OPEN**“ will be shown on the display.
3. Place an audio CD/MP3 DISC into the tray with the front side facing up.
4. Close the CD door.  
The display will show a flashing „**TOC Read**“, then the total number of tracks would be shown and the playback will start from track.
5. To remove the CD, press **Mem./**  button on unit or  key on remote control to stop playback, and then press the PUSH OPEN button to open the CD compartment lid. Hold the CD by its edges, and take it out carefully.

### NOTE:

1. *Make sure the disc is stopped before opening the CD DOOR.*
2. *To ensure good system performance; wait until the unit completely reads the disc before proceeding.*
3. *If no disc loaded into the tray, or the disc is unreadable, the display will show “NO DISC”.*

## PLAYING A DISC



1. The playback starts from track 1 automatically when reading the disc.  
To pause playback, press  **Scan/ PAIR** button on unit or  key on remote control.  
The current playing time will flash on the display.  
To resume playback, press  **Scan/ PAIR** button on unit or  key on remote control again.
2. To stop playback, press **Mem./**  button on unit or  on remote control, the total number of tracks will show on the display.

### NOTE:



*The CD will play from the first title. The elapsed playing time and the current track will be shown in the display. If available, the ID3 tag Meta data will additionally alternately be shown as a continuous band with CDs in the MP3 format. When the ID3 function is shut off, the current track and the folder will be shown alternately.*

## SELECTING A DESIRED TRACK/PASSAGE

### To select a desired track

Press the **TUN+ /**  or **TUN- /**  on unit or remote control on stop mode or during playing until the desired track appears on the display. It will start play automatically.

### To search for a particular passage during playback (track scanning at high speed)

Press and hold **TUN+ /**  or **TUN- /**  button on unit or remote control to scan the current playing track at high speed until desired point (passage) appears, then release the button for normal playback mode. Playback will start again from this point.

### To select a song which track number exceeds 10 (for MP3 disc only)

To select a song/track which number exceeds 10, press the **10/Fold./M-** or **10/Fold./M+** button on unit or remote control.

### To select a desired folder (for MP3 disc that contains more than one folder)

To select a desired folder during playback, press and hold the **10/Fold./M-** or **10/Fold./M+** button on the unit or the remote control to next/previous folder.

## PROGRAMING TRACKS

Programming tracks of disc are possible when playback is stopped. Up to 20 tracks for CD disc and 99 tracks for MP3 disc can be stored in the memory in any order.

1. In stop mode, press the **Prog./P-Mode** button on unit or **MEM.** key on remote to enter program setting, the **PROG** logo will flash on the display and show **P01**.
2. Press the **TUN+/▶▶** or **TUN-/◀◀** button on unit or remote control to select the first desired track to be programmed. (example: track 2)
3. Press the **Prog./P-Mode** button on unit or **MEM.** key on remote to enter. The display would flash **PROG** and show **P02**.
4. Repeat steps 2 & 3 to store other desired tracks until all tracks programmed.
5. Press the **▶|/Scan/PAIR** button on unit or **▶|** key on remote control to start playback from the first programmed track.
6. Press the **Mem./■** button on unit or **■** on remote control to stop program playback.  
To clear the program, you may press **Mem./■** button on unit or **■** on remote control when the disc stopped and open the CD compartment lid, the program will be erased.

## REPEAT PLAY

You can play one track or all tracks on the disc repeatedly.

### To Repeat a Single Track

1. Press **Prog./P-Mode** button on unit or press **P-MODE** key on remote control during play, the display will show a steady „**◁**“ and the current track will be played over and over again till you press the **Mem./■** button on unit or on remote control.
2. To cancel repeat play, press **Prog./P-Mode** button on unit or press **P-MODE** key on remote control until „**◁**“ disappears from the display.

### To repeat all the Tracks

1. Press **Prog./P-Mode** button on unit or press **P-MODE** key on remote control until the „**◁ALL**“ shows steadily on the display, all tracks on the disc will be played over and over again till you press the **Mem./■** button on unit or on remote control.
2. To cancel repeat play, press the **Prog./P-Mode** button on unit or press **P-MODE** key on remote control until „**◁ALL**“ disappears from the display.

### To repeat the folder (only for MP3 disc which contains more than one folder)

1. Press the **Prog./P-Mode** button on unit or press **P-MODE** key on remote control until „**◁DIR**“ show steadily on the display, the current folder will be repeated over and over again till you press the **Mem./■** button on unit or on remote control.
2. To cancel repeat play, press the **Prog./P-Mode** button on unit or press **P-MODE** key on remote control until „**◁DIR**“ disappear from the display.

## RANDOM PLAY

Press the **Prog./P-Mode** button on unit or **P-MODE** key on remote control in play mode till the „**RAN**“ shows steadily on the display, the random play will start from next track automatically, until all tracks are played over and then it will stop. Press the **Prog./P-Mode** button on unit or **P-MODE** key on remote control again until the „**RAN**“ disappears from the display to cancel.

## INTRO PLAY

Press the **Prog./P-Mode** button on unit or press **P-MODE** key on remote control in play mode till the „**INTRO**“ shows steadily on the display, the intro play will start and scan 10 seconds for every track. To cancel intro play, press the **Prog./P-Mode** button on unit or press **P-MODE** key on remote control until „**INTRO**“ disappear from the display.

# LISTENING TO USB

## USB OPERATION

1. Press the **Source** button on unit or on remote control to select „**USB**“ mode.
2. Connect the USB to the USB INPUT. The LCD will show the total number of tracks stored in the USB. The playback starts from track 1 automatically after reading the USB.
3. To pause playback, press **▶|| / Scan/ PAIR** button on unit or **▶||** key on remote control. The current playing time will flash on the display.
4. To resume playback, press **▶|| / Scan/ PAIR** button on unit or **▶||** key on remote control again.
5. Press the **Mem./■** button on unit or on remote control to stop playing. The display will show total number of USB and STOP.
6. Proceed program play/repeat play (repeat 1- repeat folder - repeat all)/random play/intro play operation as the same described in above “CD/MP3 OPERATION”.
7. It supports 32GB (USB)

## CAUTION

DO NOT USE ANY USB EXTENSION CABLE FOR CONNECTING THE USB BAR WHICH MAY CAUSE HARMFUL INTERFERENCE.  
DUE TO HIGH VARIABILITY OF USB DEVICES, IT IS NOT POSSIBLE TO ENSURE FOR ALL MODELS COMPATIBILITY WITH THE PRODUCT.

## BLUETOOTH OPERATION

1. Press the **Source** button on unit or on remote control to switch to BLUETOOTH function, the LCD will display „**BT**“ and the Pair/Standby indicator will flash at high speed.
2. Turn on the Bluetooth function on the device, scan the unit “SPT5800” and connect, then input the password 0000 if required, the Pair/Standby blue light will light up to indicate connection done, and the display will show “bt”. Press **▶|| / Scan/ PAIR** button on the unit or play key on the device to start playback. If the unit can't connect the relative Bluetooth within 2 minutes, press the **▶|| / Scan/ PAIR** button on unit or PAIR key on remote control to reconnect.
3. Rotate the VOLUME knob to your desired level.
4. Press **TUN+ / ▶▶** or **TUN- / ◀◀** on the unit or on remote control to choose the desired track.
5. To stop playback, press **▶|| / Scan/ PAIR** button on unit or **▶||** key on remote control.

*NOTE: The Bluetooth works best within 10 meters.*

## AUX-IN OPERATION

1. Press the FUNCTION button on unit or on remote control to select „**AUX**“ mode.
2. Insert the AUX line plug into the AUX IN jack (Φ3.5mm) on the player, music from the device would be amplified and exported from the speakers.
3. Adjust the volume on the unit or on the device to your desired level.
4. Proceed play/pause and next/previous on the connected device.

## COMPACT DISC MAINTENANCE

1. Always use a compact disc bearing the mark as shown.



2. Notes on handling discs
  - Removing the disc from its storage case and loading it.
  - Do not touch the reflective recorded surface.
  - Do not stick paper or write anything on the surface.
  - Do not bend the disc.

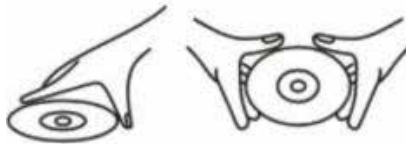

**HANDLE DISC ONLY AS SHOWN**

3. Storage
  - Store the disc in its case.
  - Do not expose discs to direct sunlight or high temperatures, high humidity or dusty places



**DO NOT STORE NEAR HEAT**

4. Cleaning a disc
  - Should the disc become soiled, wipe off dust, dirt and fingerprints with a soft cloth.
  - The disc should be cleaned from the center to the edge.

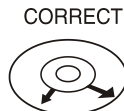

FROM THE CENTRE TO THE EDGE

- Never use benzene, thinners, record cleaner fluid or anti-static spray.
- Be sure to close the CD door, so the lens is not contaminated by dust.
- Do not touch the lens.

# SPECIFICATIONS

## GENERAL

Power Requirement .....	AC 100-240V ~ 50/60HZ DC 12V UM-1/D x 8pcs
Power consumption .....	48 Watts
Standby consumption .....	<0.5 Watts
Dimensions .....	21,1 (D) x 50,0 (W) x 19,6 (H) cm
Operation temperature.....	+ 5°C – + 35° C

## BLUETOOTH: V5.0

## RECEIVER SECTION

Receiving Bands .....	FM
Frequency Range.....	FM 87,5–108 MHz

## COMPACT DISC SECTION

Optical Pickup .....	3-Beam Laser
Frequency Response.....	100 Hz–16 KHz

## AUDIO SECTION

Power output .....	12,5 W x 2
--------------------	------------

## ACCESSORIES

Instruction Booklet .....	1
AC Cord .....	1
Remote control.....	1

*NOTE: Specifications are subject to change for continuous improvement without prior notice.*

- The apparatus is used in moderate climates.
- The battery shall not be exposed to excessive heat such as sunshine, fire or the like.
- The apparatus shall not be exposed to dripping or splashing and that objects filled with liquids, such as vases, shall not be placed on the apparatus.
- Where the MAINS plug or an appliance coupler is used as the disconnect device, the disconnect device shall remain readily operable.

This marking indicates that this product should not be disposed with other household wastes throughout the EU. To prevent possible harm to the environment or human health from uncontrolled waste disposal, recycle it responsibly to promote the sustainable reuse of material resources. To return your used device, please use the return and collection systems or contact the retailer where the product was purchased. They can take this product for environmental safe.



The ventilation should not be impeded by covering the ventilation openings with items, such as newspapers, table-cloths, curtains, etc.; No naked flame sources, such as lighted candles, should be placed on the apparatus; Attention should be drawn to the environmental aspects of battery disposal.

## INSTRUCTIONS AND INFORMATION REGARDING THE DISPOSAL OF USED PACKAGING MATERIALS

Dispose of packaging material at a public waste disposal site.

## DISPOSAL OF USED ELECTRICAL AND ELECTRONIC APPLIANCES



The meaning of the symbol on the product, its accessory or packaging indicates that this product shall not be treated as household waste. Please, dispose of this product at your applicable collection point for the recycling of electrical & electronic equipment waste.

Alternatively in some states of the European Union or other European states you may return your products to your local retailer when buying an equivalent new product. The correct disposal of this product will help save valuable natural resources and help in preventing the potential negative impact on the environment and human health, which could be caused as a result of improper liquidation of waste. Please ask your local authorities or the nearest waste collection centre for further details. The improper disposal of this type of waste may fall subject to national regulations for fines.

### For business entities in the European Union

If you wish to dispose of an electrical or electronic device, request the necessary information from your seller or supplier.

### Disposal in other countries outside the European Union

If you wish to dispose of this product, request the necessary information about the correct disposal method from local government departments or from your seller.



The product meets EU requirements.

Changes to the text, design and technical specifications may occur without prior notice and we reserve the right to make these changes.

The original version is in the Czech language.

Address of the manufacturer: FAST ČR, a.s., Černokostelecká 1621, Říčany CZ-251 01

Hereby, FAST ČR, a.s. declares that the radio equipment type SPT 5800 is in compliance with Directive 2014/53/EU. The full text of the EU declaration of conformity is available at the following internet address: [sencor.com](http://sencor.com)

# SENCOR®

## EN Warranty conditions

**Warranty card is not a part of the device packaging.**

This product is warranted for the period of 24 months from the date of purchase to the end-user. Warranty is limited to the following conditions. Warranty is referred only to the customer goods using for common domestic use. The claim for service can be applied either at dealer's shop where the product was bought, or at below mentioned authorized service shops. The end-user is obligated to set up a claim immediately when the defects appeared but only till the end of warranty period. The end user is obligated to cooperate to certify the claiming defects. Only completed and clean (according to hygienic standards) product will be accepted. In case of eligible warranty claim the warranty period will be prolonged by the period from the date of claim application till the date of taking over the product by end-user, or the date the end-user is obligated to take it over. To obtain the service under this warranty, end-user is obligated to certify his claim with duly completed following documents: receipt, certificate of warranty, certificate of installation.

### **This warranty is void especially if apply as follows:**

- Defects which were put on sale.
- Wear-out or damage caused by common use.
- The product was damaged by unprofessional or wrong installation, used in contrary to the applicable instruction manual, used in contrary to legal enactment and common process of use or used for another purpose which has been designed for.
- The product was damaged by uncared-for or insufficient maintenance.
- The product was damaged by dirt, accident of force majeure (natural disaster, fire, and flood).
- Defects on functionality caused by low duality of signal, electromagnetic field interference etc.
- The product was mechanically damaged (e.g. broken button, fall).
- Damage caused by use of unsuitable media, fillings, expendable supplies (batteries) or by unsuitable working conditions (e.g. high temperatures, high humidity, quakes).
- Repair, modification or other failure action to the product by unauthorized person.
- End-user did not prove enough his right to claim (time and place of purchase).
- Data on presented documents differs from data on products.
- Cases when the claiming product cannot be indentified according to the presented documents (e.g. the serial number or the warranty seal has been damaged).

### **Authorized service centers**

Visit [www.sencor.eu](http://www.sencor.eu) for detailed information about authorized service centers.



# DŮLEŽITÉ POZNÁMKY

**DŮLEŽITÉ:** PŘEČTĚTE SI PŘED POUŽITÍM A USCHOVEJTE PRO POZDĚJŠÍ POUŽITÍ.

## UPOZORNĚNÍ

POUŽITÍ OVLÁDACÍCH PRVKŮ, SEŘIZOVÁNÍ PŘÍSTROJE NEBO PROVÁDĚNÍ POSTUPŮ V ROZPORU SE ZDE UVEDENÝMI POKYNY MŮŽE MÍT ZA NÁSLEDEK VYSTAVENÍ ÚČINKŮM NEBEZPEČNÉHO ZÁŘENÍ.

V PŘÍPADĚ NESPRÁVNÉ VÝMĚNY BATERIE HROZÍ NEBEZPEČÍ VÝBUCHU; NAHRAĎTE BATERII POUZE STEJNÝM NEBO EKVIVALENTNÍM TYPEM.

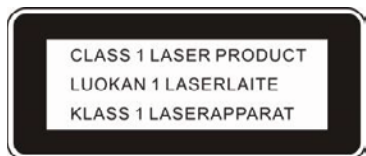

## NEBEZPEČÍ

TENTO PŘEHRÁVAČ KOMPAKTNÍCH DISKŮ JE KLASIFIKOVÁN JAKO LASEROVÝ PRODUKT TŘÍDY 1. OZNAČENÍ CLASS 1 LASER PRODUCT (LASEROVÝ PRODUKT TŘÍDY 1) JE UMÍSTĚNO NA ZADNÍ VNĚJŠÍ STRANĚ.

*POZNÁMKA: Výrobce nenese odpovědnost za jakékoli rušení rádia nebo TV způsobené neautorizovanými úpravami.*

- Vyvarujte se umístění přístroje na níže uvedená místa:
  1. Místa vystavená přímému slunečnímu světlu nebo místa v blízkosti spotřebičů vyzářujících teplo, jako jsou například elektrické ohřívací jednotky nebo jiná zařízení vyzářující příliš mnoho tepla.
  2. Místa vystavená neustálým vibracím.
  3. Nevětraná nebo prašná místa.
  4. Vlhká nebo mokrá místa.
- Tlačítka a přepínače ovládejte způsobem uvedeným v tomto návodu.
- Před prvním zapnutím napájení zajistěte, aby byl správně nainstalován napájecí kabel a aby byl správně nastaven přepínač napětí.
- Disky CD a jiná zařízení ukládejte na chladné místo, aby nedošlo k jejich poškození teplem.

## UPOZORNĚNÍ

ABYSTE SNÍŽILI NEBEZPEČÍ ÚRAZU ELEKTRICKÝM PROUDEM, NEODSTRAŇUJTE KRYT ANI ZADNÍ ČÁST PŘÍSTROJE. NEOTEVÍREJTE TENTO PŘÍSTROJ. VEŠKERÉ OPRAVY PROSÍM PŘENECHTE KVALIFIKOVANÝM SERVISNÍM TECHNIKŮM.

## VAROVÁNÍ

- Pokud jsou baterie vybité nebo pokud je nebudete delší dobu používat, vyjměte je prosím z přístroje.
- Nesprávné použití baterií může mít za následek vytečení elektrolytu z baterií nebo prasknutí obalu baterií, čímž může dojít k poškození prostoru pro baterie. Proto:
- Nekombinujte různé typy baterií, např. alkalické baterie se zinko-uhlíkovými bateriemi.
- Pokud vyměňujete baterie za nové, vyměňte je všechny současně.
- Nesmí dojít k spolknutí baterie, jinak hrozí nebezpečí poleptání chemikáliemi. Tento produkt obsahuje knoflíkovou baterii (baterie je dodávána k dálkovému ovladači). V případě polknutí této knoflíkové baterie hrozí během pouhých 2 hodin vážné vnitřní poleptání, které může způsobit smrt.
- Udržujte nové i vybité baterie mimo dosah dětí.
- Pokud nelze prostor pro baterii bezpečně uzavřít, přestaňte produkt používat a udržujte jej mimo dosah dětí.
- Pokud máte podezření, že došlo k spolknutí baterie nebo se baterie dostala do jakékoli části těla, vyhledejte okamžitě lékařskou pomoc.

# UMÍSTĚNÍ OVLÁDACÍCH PRVKŮ

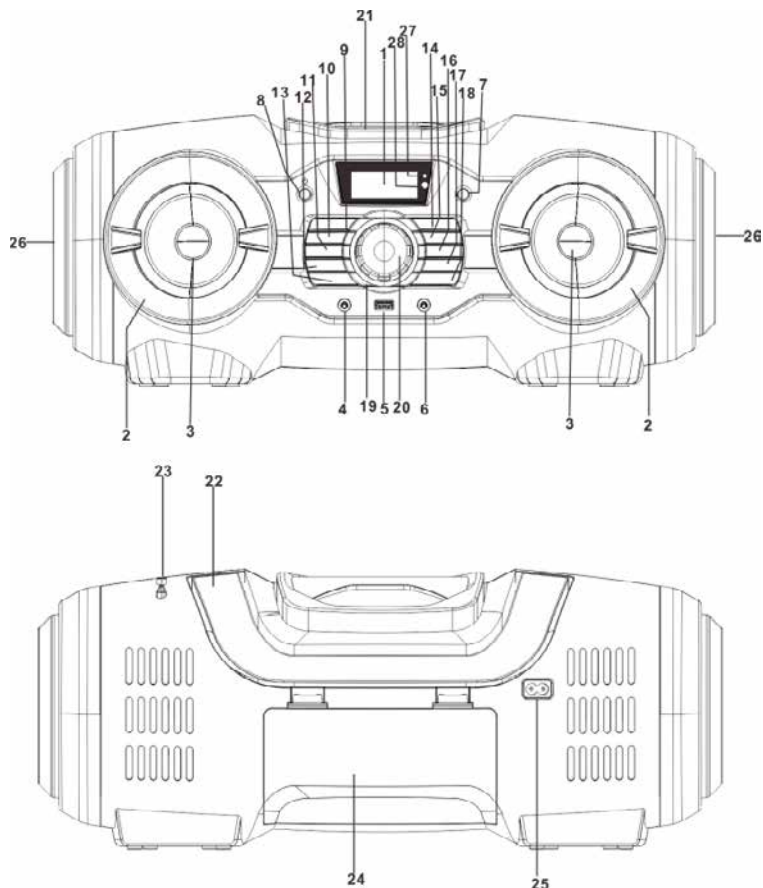

## NÁZVY OVLÁDACÍCH PRVKŮ

- |   |   |
|---|---|
| 1. DISPLEJ  | 15. TLAČÍTKO TUN+ (Ladění +)/▶▶                             |
| 2. OZDOBNÝ KROUŽEK REPRODUKTORU                       | 16. TLAČÍTKO 10/Fold. (Složka)/M+ (Paměť +)                 |
| 3. LEVÝ/PRAVÝ REPRODUKTOR                             | 17. TLAČÍTKO EQ/ID3 (Ekvalizér/ID3)                         |
| 4. KONEKTOR PHONES (Sluchátka)                        | 18. TLAČÍTKO MUTE (Ztlumení zvuku)                          |
| 5. PORT USB   | 19. OZDOBNÝ KROUŽEK OVLADAČE                                |
| 6. KONEKTOR AUX IN (Externí vstup)                    | 20. OVLADAČ VOLUME (Hlasitost)                              |
| 7. TLAČÍTKO SOURCE (Zdroj)                            | 21. DVÍŘKA CD MECHANIKY                                     |
| 8. TLAČÍTKO STANDBY (Pohotovostní režim)              | 22. RUKOJEŤ   |
| 9. TLAČÍTKO MEM. (Paměť)/■                            | 23. ANTÉNA  |
| 10. TLAČÍTKO TUN- (Ladění -)/◀◀                       | 24. DVÍŘKA BATERIE  |
| 11. TLAČÍTKO 10/Fold. (Složka)/M- (Paměť -)           | 25. ZDÍŘKA AC (SÍŤOVÉ NAPÁJENÍ)                             |
| 12. TLAČÍTKO LIGHT (Světlo)                           | 26. LEVÝ/PRAVÝ PASIVNÍ REPRODUKTOR                          |
| 13. TLAČÍTKO Prog./P-Mode (Program/Režim P)           | 27. INDIKÁTOR STANDBY/PAIR<br>(Pohotovostní režim/Párování) |
| 14. ▶▶TLAČÍTKO/Scan (Prohledávání)/PAIR<br>(Párování) | 28. SNÍMAČ INFRAČERVENÉHO<br>DÁLKOVÉHO OVLÁDÁNÍ             |

# DÁLKOVÝ OVLADAČ

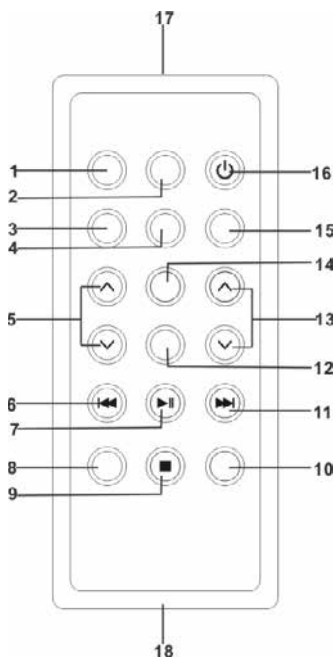

## FUNKCE TLAČÍTEK:

1. TLAČÍTKO SOURCE (Zdroj)
2. TLAČÍTKO MUTE (Ztlumení zvuku)
3. TLAČÍTKO MEMORY (Paměť)
4. TLAČÍTKO EQ (Ekvalizér)
5. FOLD./10/M. (Složka/10/Paměť)
6. TLAČÍTKO UP/DOWN (Nahoru/Dolů)
7. TLAČÍTKO CD B-SKIP DOWN/TUN.- (CD Přeskočit dozadu a dolů/Ladění -)
8. TLAČÍTKO CD PLAY/PAUSE (CD - přehrávání/pauza)
9. TLAČÍTKO P-MODE (Režim P)
10. TLAČÍTKO PAIR (Párování)
11. TLAČÍTKO CD F-SKIP UP/TUN.+ (CD Přeskočit dopředu a nahoru/Ladění +)
12. TLAČÍTKO ID3
13. TLAČÍTKO VOLUME UP/DOWN (Zvýšení/Snížení hlasitosti)
14. TLAČÍTKO LIGHT (Světlo)
15. TLAČÍTKO MO/ST (Mono/Stereo)
16. TLAČÍTKO STANDBY (Pohotovostní režim)
17. SNÍMAČ DÁLKOVÉHO OVLÁDÁNÍ
18. PROSTOR PRO BATERII

*POZNÁMKA: Před použitím prosím vytáhněte chránič baterií.*

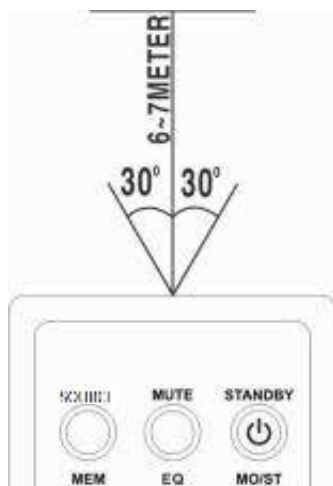

## POUŽÍVÁNÍ DÁLKOVÉHO OVLADAČE

Pro ovládání přístroje dálkovým ovladačem nasměrujte dálkový ovladač na snímač dálkového ovládání na předním panelu a stiskněte příslušné tlačítko na dálkovém ovladači.

Dálkové ovládání funguje nejlépe ve vzdálenosti 6–7 metrů od předního panelu a pod úhlem 30 stupňů. Jasně sluneční světlo nebo světlo v místnosti mohou bránit správné funkci dálkového ovladače. Pokud dálkové ovládání nefunguje uspokojivě nebo přestane zcela fungovat, zkuste nejprve vyměnit baterie v dálkovém ovladači a pak zkuste omezit množství světla v místnosti.

## INSTALACE LITHIOVÉ BATERIE DO DÁLKOVÉHO OVLADAČE

- Dálkový ovladač obsahuje jednu lithiovou baterii CR2025 (3V).
- Pokud chcete baterii vyměnit, zatlačte podle pokynů svorku opatrně doprava a pak prostor pro baterii vytáhněte. Vyměňte vybitou baterii a vložte novou lithiovou baterii (CR-2025) do prostoru pro baterii tak, aby byl její kladný pól obrácen nahoru. Pak zatlačte prostor pro baterii zpět na místo tak, abyste uslyšeli „cvaknutí“ signalizující správnou instalaci.

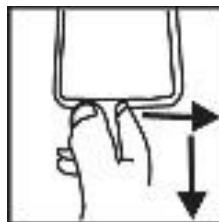

# ZDROJ ENERGIE

Tento přístroj je navržen pro napájení stejnosměrným i střídavým napětím.

## NAPÁJENÍ ZE SÍTĚ

Připojte jeden konec dodávaného síťového napájecího kabelu do zdířky AC na přístroji a druhý konec připojte do síťové zásuvky v domácnosti. Baterie se automaticky odpojí. Tento přístroj je navržen pro přepínaný zdroj energie s rozsahem napětí od 100 do 240 V.

## NAPÁJENÍ Z BATERÍ

Otevřete DVÍŘKA PROSTORU PRO BATERIE. Vložte do tohoto prostoru 8 baterií UM-1/D (nejsou součástí příslušenství). Dodržte prosím vyznačené polarity.

*POZNÁMKA: Při použití baterie odpojte napájecí kabel z přístroje.*

## UPOZORNĚNÍ

POKUD JSOU BATERIE VYBITÉ NEBO POKUD JE NEBUDETE DELŠÍ DOBU POUŽÍVAT, VYJMĚTE JE Z PŘÍSTROJE.

BATERIE OBSAHUJÍ CHEMICKÉ LÁTKY A PROTO JE PŘI JEJICH LIKVIDACI NUTNO POSTUPOVAT PODLE PŘEDPISŮ.

V PŘÍPADĚ NESPRÁVNÉ VÝMĚNY BATERIE HROZÍ NEBEZPEČÍ VÝBUCHU. NAHRAĎTE JI VÝHRADNĚ STEJNÝM NEBO EKVIVALENTNÍM TYPEM (UM-1/D).

# ZÁKLADNÍ FUNKCE

## ZAPNUTÍ PŘÍSTROJE

Po připojení napájení zapněte přístroj stisknutím tlačítka **STANDBY** na přístroji nebo na dálkovém ovladači. Stiskněte tlačítko **SOURCE** na přístroji nebo na dálkovém ovladači pro výběr funkce **TUNER / CD / USB / AUX** (Externí vstup) nebo **BLUETOOTH**.

*POZNÁMKA: Jestliže přístroj v režimu CD/MP3/USB/AUX/BT neposkytuje po dobu 15 minut hlavní funkci, dojde k automatickému přepnutí přístroje do pohotovostního režimu. Pro opětovné zapnutí přístroje stiskněte tlačítko „STANDBY“ nebo přístroj odpojte a znovu připojte.*

**Tipy pro elektrostatický výboj** – V důsledku elektrostatického výboje může dojít k resetování ovládání přístroje - v takovém případě přístroj vypněte, odpojte, znovu připojte a zapněte.

## NASTAVENÍ HLASITOSTI

Otáčením ovladače **VOLUME** na přístroji nebo na dálkovém ovladači zvýšte nebo snižte hlasitost.

## FUNKCE EKVALIZÉRU

Tento přístroj používá vestavěný systém ekvalizéru. Stisknutím tlačítka **EQ/ID3** na přístroji nebo tlačítka **EQ** na dálkovém ovladači během přehrávání můžete vybrat jiný hudební styl (tón zvuku): **FLAT** (Lineární), **CLASSIC** (Klasická hudba), **ROCK**, **POP** a **JAZZ**.

## Ztlumení zvuku

Zvuk můžete krátce vypnout pomocí tlačítka **Mute**; pro obnovení zvuku toto tlačítko znovu stiskněte.

## KONEKTOR PRO SLUCHÁTKA

Chcete-li poslouchat hudbu v soukromí, připojte 3,5mm konektor sluchátek (nejsou součástí příslušenství) do konektoru **HEADPHONE (4)**. Výstup z reproduktorů se automaticky ukončí.

**UPOZORNĚNÍ: DLOUHODOBÝ HLASITÝ POSLECH PŮSOBÍ NEPŘÍZNIVĚ NA LIDSKÝ SLUCH.**

## DISCO SVĚTLO

K dispozici je osm režimů blikání disco světla - vyberte požadovaný režim stisknutím a podržením tlačítka **LIGHT** na přístroji nebo stisknutím tlačítka **LIGHT** na dálkovém ovladači: „**LIGHT 01**“ (Světlo 01) až „**LIGHT 07**“ (Světlo 07) a „**LIGHT 08**“ (Světlo 08) se bude automaticky měnit mezi různými barvami. Pro vypnutí disco světla stiskněte tlačítko **LIGHT** na přístroji nebo stiskněte tlačítko **LIGHT** na dálkovém ovladači tak, aby se na displeji zobrazila indikace „**LIGHT OFF**“ (Světlo vypnuto).

# POUŽÍVÁNÍ RÁDIA

## LADĚNÍ STANIC RÁDIA

1. Stisknutím tlačítka **Source** na přístroji nebo na dálkovém ovladači vyberte funkci TUNER. Tento přístroj umožňuje POUZE příjem v pásmu FM.
2. Naladíte požadovanou stanici stisknutím tlačítka **TUN+/ ►►** nebo **TUN-/ ◄◄** na přístroji nebo na dálkovém ovladači - na displeji se zobrazí frekvence pásma. Příklad: **FM 97,10 MHz**. Pokud rádio přijímá stereo signál, zobrazí se na displeji „**STEREO**“.
3. Rozviňte TELESKOPICKOU ANTÉNU PRO PÁSMO FM na plnou délku a opatrným posouváním přístroje dozadu a dopředu najděte nejlepší příjem, nebo položte přístroj do otevřeného prostoru.
4. Pro vypnutí rádia vyberte stisknutím tlačítka **Source** na přístroji nebo na dálkovém ovladači jinou funkci nebo stiskněte tlačítko **STANDBY** na přístroji nebo na dálkovém ovladači pro vypnutí přístroje.

## AUTOMATICKÉ VYHLEDÁVÁNÍ STANIC RÁDIA

Stiskněte a podržte tlačítko **►I/Scan/PAIR** na přístroji nebo tlačítko **►I** na dálkovém ovladači - přístroj spustí automatické vyhledávání a ukládání programů se silným signálem. Po dokončení vyhledávání se spustí program P01.

Stiskněte tlačítko **M.+** nebo **M.-** na přístroji nebo tlačítko **M. UP/DOWN** na dálkovém ovladači pro výběr další naprogramované stanice.

## POUŽÍVÁNÍ PAMĚŤOVÝCH PŘEDVOLEB STANIC RÁDIA



Do paměti můžete uložit až 30 oblíbených stanic rádia (FM), které pak můžete rychle a přímo naladit, aniž by je bylo nutno znovu ladit a vyhledávat.

1. Stisknutím tlačítka **TUN+/ ►►** nebo **TUN-/ ◄◄** vyberte požadovanou stanici.
2. Stiskněte tlačítko **Mem./ ■** na přístroji nebo stiskněte tlačítko **MEM** na dálkovém ovladači - na displeji bude blikat „**P01**“.
3. Stiskněte tlačítko **M.+** a **M.-** na přístroji nebo **M. UP/DOWN** na dálkovém ovladači pro výběr požadované sekvence pro uložení a pak znovu stiskněte tlačítko **Mem./ ■** na přístroji nebo stiskněte tlačítko **MEM** na dálkovém ovladači pro vložení.
4. Vyhledejte další stanici a opakujte kroky (1) a (2), dokud neuložíte všechny požadované stanice. Lze naprogramovat až 30 stanic.
5. Stiskněte tlačítko **10/Fold./M+** nebo **10/Fold./M-** na přístroji nebo na dálkovém ovladači pro přímý poslech uložené stanice.

## Disky pro přehrávání

Tento systém podporuje přehrávání všech digitálních zvukových disků CD/MP3, finalizovaných digitálních zvukových disků CD-R (zapisovatelné disky CD), finalizovaných digitálních zvukových disků CD-RW (přepisovatelné disky CD) a digitálních zvukových disků CD/CD-R/CD-RW ve formátu CD-DA.



## VLOŽENÍ DISKU

1. Stisknutím tlačítka Source na přístroji nebo na dálkovém ovladači vyberte režim „**CD**“.
2. Stisknutím tlačítka PUSH OPEN otevřete dvířka CD mechaniky - na displeji se zobrazí „**OPEN**“ (Otevřít).
3. Vložte zvukový disk CD/MP3 do mechaniky tak, aby byla přední strana obrácena nahoru.
4. Uzavřete dvířka CD mechaniky.  
Na displeji se zobrazí blikající indikace „**TOC Read**“ (Čtení obsahu) a pak se zobrazí celkový počet stop a spustí se přehrávání od první stopy.
5. Pro vyjmutí disku CD stiskněte tlačítko **Mem./**  na přístroji nebo tlačítko  na dálkovém ovladači pro zastavení přehrávání, a pak stiskněte tlačítko PUSH OPEN pro otevření víka prostoru pro CD. Uchopte disk CD za jeho okraje a opatrně jej vyjměte.

### POZNÁMKA:

1. *Před otevřením dvířek CD mechaniky se ujistěte, že je přehrávání disku zastaveno.*
2. *Pro zajištění správné funkce systému počkejte, dokud přístroj kompletně nenačte celý disk a teprve pak pokračujte.*
3. *Pokud není do mechaniky vložen žádný disk nebo pokud je disk nečitelný, zobrazí se na displeji „**NO DISC**“ (Žádný disk).*

## PŘEHŘÁVÁNÍ DISKU

1. Po načtení disku se přehrávání automaticky spustí od stopy 1.  
Pro pozastavení přehrávání stiskněte tlačítko **▶||/ Scan/ PAIR** na přístroji nebo tlačítko **▶||** na dálkovém ovladači. Na displeji bude blikat aktuální čas přehrávání.  
Pro obnovení přehrávání stiskněte znovu tlačítko **▶||/ Scan/ PAIR** na přístroji nebo tlačítko **▶||** na dálkovém ovladači.
2. Pro zastavení přehrávání stiskněte tlačítko **Mem./**  na přístroji nebo tlačítko  na dálkovém ovladači - na displeji se zobrazí celkový počet stop.

### POZNÁMKA:

*Disk CD se bude přehrávat od prvního titulu. Na displeji se zobrazí uplynulá doba přehrávání a aktuální stopa. Pokud jsou k dispozici, budou se u disků CD ve formátu MP3 navíc střídavě zobrazovat metadata ID3 tagů ve formě nepřetržitého pásu. Když je funkce ID3 vypnutá, bude se střídavě zobrazovat aktuální stopa a složka.*

## VÝBĚR POŽADOVANÉ STOPY/PASÁŽE

### Výběr požadované stopy

V režimu zastaveno nebo v režimu přehrávání stiskněte opakovaně tlačítko **TUN+/** **▶▶** nebo **TUN-/** **◀◀** na přístroji nebo na dálkovém ovladači tak, aby se na displeji zobrazila požadovaná stopa. Přehrávání se spustí automaticky.

### Vyhledání konkrétní pasáže během přehrávání (prohledávání stop vysokou rychlostí)

Stiskněte a podržte tlačítko **TUN+/** **▶▶** nebo tlačítko **TUN-/** **◀◀** na přístroji nebo na dálkovém ovladači pro prohledávání aktuálně přehrávané skladby vysokou rychlostí tak dlouho, dokud není nalezeno požadované místo (pasáž); pak stisk tohoto tlačítka uvolněte a obnoví se normální režim přehrávání. Znovu se spustí přehrávání z tohoto místa.



## Výběr skladby, jejíž číslo stopy je větší než 10 (pouze pro disk MP3)

Pro výběr skladby/stopy, jejíž číslo je větší než 10, stiskněte tlačítko **10/Fold./M-** nebo **10/Fold./M+** na přístroji nebo na dálkovém ovladači.

## Výběr požadované složky (pro disk MP3 obsahující více než jednu složku)

Pro výběr požadované složky během přehrávání stiskněte a podržte tlačítko **10/Fold./M-** nebo **tlačítko 10/Fold./M+** na přístroji nebo na dálkovém ovladači pro přepnutí na další/předchozí složku.

## PROGRAMOVÁNÍ STOP

Programování stop disku lze provádět při zastaveném přehrávání. Přístroj umožňuje uložit do paměti až 20 stop z disku CD a 99 stop z disku MP3 v libovolném pořadí.

1. V režimu zastaveno stiskněte tlačítko **Prog./P-Mode** na přístroji nebo tlačítko **MEM.** na dálkovém ovladači pro otevření nastavení programu - na displeji bude blikat logo **PROG** a zobrazí se **P01**.
2. Stisknutím tlačítka **TUN+/>>>** nebo **TUN-/<<<** na přístroji nebo na dálkovém ovladači vyberte první požadovanou stopu, kterou chcete naprogramovat. (například: stopa 2)
3. Stiskněte tlačítko **Prog./P-Mode** na přístroji nebo tlačítko **MEM.** na dálkovém ovladači pro vložení. Na displeji bude blikat **PROG** a zobrazí se **P02**.
4. Opakováním kroků 2 a 3 uložte další požadované stopy, až do naprogramování všech stop.
5. Stiskněte tlačítko **▶▶▶ / Scan/ PAIR** na přístroji nebo tlačítko **▶▶▶** na dálkovém ovladači pro spuštění přehrávání od první naprogramované stopy.
6. Stiskněte tlačítko **Mem./■** na přístroji nebo tlačítko **■** na dálkovém ovladači pro zastavení přehrávání programu.  
Pro smazání programu můžete stisknout tlačítko **Mem./■** na přístroji nebo tlačítko **■** na dálkovém ovladači, když je disk zastaven, a program se smaže také otevřením víka prostoru pro CD.

## OPAKOVANÉ PŘEHRÁVÁNÍ

Přístroj podporuje opakované přehrávání jedné stopy nebo všech stop na disku.

### Opakované přehrávání jedné stopy

1. Během přehrávání stiskněte tlačítko **Prog./P-Mode** na přístroji nebo tlačítko **P-MODE** na dálkovém ovladači - na displeji se rozsvítí indikace „**C**“ a aktuální stopa se bude opakovaně přehrávat, dokud nestisknete tlačítko **Mem./■** na přístroji nebo na dálkovém ovladači.
2. Pro zrušení opakovaného přehrávání stiskněte opakovaně tlačítko **Prog./P-Mode** na přístroji nebo tlačítko **P-MODE** na dálkovém ovladači tak, aby indikace „**C**“ zmizela z displeje.

### Opakované přehrávání všech stop

1. Stiskněte opakovaně tlačítko **Prog./P-Mode** na přístroji nebo tlačítko **P-MODE** na dálkovém ovladači tak, aby se na displeji rozsvítila indikace „**C.ALL**“ (Vše) - všechny stopy na disku se budou opakovaně přehrávat, dokud nestisknete tlačítko **Mem./■** na přístroji nebo na dálkovém ovladači.
2. Pro zrušení opakovaného přehrávání stiskněte opakovaně tlačítko **Prog./P-Mode** na přístroji nebo tlačítko **P-MODE** na dálkovém ovladači tak, aby z displeje zmizela indikace „**C.ALL**“ (Vše).

### Opakované přehrávání složky (pouze pro disk MP3 obsahující více než jednu složku)

1. Stiskněte opakovaně tlačítko **Prog./P-Mode** na přístroji nebo tlačítko **P-MODE** na dálkovém ovladači tak, aby se na displeji rozsvítila indikace „**C.DIR**“ (Složka) - aktuální složka se bude opakovaně přehrávat, dokud nestisknete tlačítko **Mem./■** na přístroji nebo na dálkovém ovladači.
2. Pro zrušení opakovaného přehrávání stiskněte opakovaně tlačítko **Prog./P-Mode** na přístroji nebo tlačítko **P-MODE** na dálkovém ovladači tak, aby z displeje zmizela indikace „**C.DIR**“ (Složka).

## NÁHODNÉ PŘEHRÁVÁNÍ

V režimu přehrávání stiskněte opakovaně tlačítko **Prog./P-Mode** na přístroji nebo tlačítko **P-MODE** na dálkovém ovladači tak, aby se na displeji rozsvítila indikace „**RAN**“ (Náhodně) - náhodné přehrávání se spustí automaticky od další stopy a bude aktivní, dokud se nepřehrají všechny stopy; pak se zastaví. Pro zrušení stiskněte znovu opakovaně tlačítko **Prog./P-Mode** na přístroji nebo tlačítko **P-MODE** na dálkovém ovladači tak, aby indikace „**RAN**“ (Náhodně) zmizela z displeje.

## PŘEHRÁVÁNÍ ZAČÁTKŮ SKLADEB

V režimu přehrávání stiskněte opakovaně tlačítko **Prog./P-Mode** na přístroji nebo stiskněte tlačítko **P-MODE** na dálkovém ovladači tak, aby se na displeji rozsvítila indikace „**INTRO**“ (Začátky skladeb) - spustí se přehrávání začátků s 10 sekundami každé stopy. Pro zrušení přehrávání začátků stiskněte opakovaně tlačítko **Prog./P-Mode** na přístroji nebo tlačítko **P-MODE** na dálkovém ovladači tak, aby indikace „**INTRO**“ (Začátky skladeb) zmizela z displeje.

# POSLECH Z USB

## PŘEHRÁVÁNÍ Z USB

1. Stisknutím tlačítka **Source** na přístroji nebo na dálkovém ovladači vyberte režim „**USB**“.
2. Připojte USB zařízení ke vstupu USB. Na displeji se zobrazí celkový počet stop uložených v USB zařízení. Po načtení USB zařízení začne přehrávání automaticky od stopy 1.
3. Pro pozastavení přehrávání stiskněte tlačítko **▶II / Scan/ PAIR** na přístroji nebo tlačítko **▶II** na dálkovém ovladači. Na displeji bude blikat aktuální čas přehrávání.
4. Pro obnovení přehrávání stiskněte znovu tlačítko **▶II / Scan/ PAIR** na přístroji nebo tlačítko **▶II** na dálkovém ovladači.
5. Stiskněte tlačítko **Mem./ ■** na přístroji nebo na dálkovém ovladači pro zastavení přehrávání. Na displeji se zobrazí celkový počet stop v USB zařízení a **STOP (Zastaveno)**.
6. Funkce programového přehrávání/opakovaného přehrávání (opakování 1 skladby - opakování složky - opakování všeho)/náhodného přehrávání/přehrávání začátků skladeb se ovládají stejně, jak je popsáno ve výše uvedené kapitole „**POUŽÍVÁNÍ CD/MP3**“.
7. Je podporována velikost 32 GB (USB)

## UPOZORNĚNÍ

NEPOUŽÍVEJTE PRO PŘIPOJENÍ USB ZAŘÍZENÍ PRODLUŽOVACÍ USB KABEL, PROTOŽE BY MOHL ZPŮSOBOVAT RUŠENÍ.

VZHLEDKEM K VELKÉ ROZMANITOSTI USB ZAŘÍZENÍ NELZE U VŠECH MODELŮ ZARUČIT KOMPATIBILITU S VÝROBKEM.

## POUŽÍVÁNÍ BLUETOOTH

1. Stiskněte tlačítko **Source** na přístroji nebo na dálkovém ovladači pro zapnutí funkce **BLUETOOTH** - na LCD se zobrazí „**BT**“ a indikátor **Pair/Standby (Párování/Pohotovostní režim)** bude rychle blikat.
2. Zapněte funkci **Bluetooth** na zařízení, vyhledejte přístroj „**SPT5800**“ a připojte jej, a pak zadejte heslo **0000** (pokud je vyžadováno) - rozsvítí se modrý indikátor navázaného připojení **Pair/Standby (Párování/Pohotovostní režim)** a na displeji se zobrazí „**bt**“. Stiskněte tlačítko **▶II / Scan/ PAIR** na přístroji nebo tlačítko přehrávání na zařízení pro spuštění přehrávání. Pokud se přístroj během 2 minut nepřipojí k příslušnému **Bluetooth**, stiskněte tlačítko **▶II / Scan/ PAIR** na přístroji nebo tlačítko **PAIR** na dálkovém ovladači pro opětovné připojení.
3. Otočte ovladač **VOLUME** na požadovanou úroveň.
4. Stisknutím tlačítka **TUN+ / ▶▶** nebo tlačítka **TUN- / ◀◀** na přístroji nebo na dálkovém ovladači vyberte požadovanou stopu.
5. Pro zastavení přehrávání stiskněte tlačítko **▶II / Scan/ PAIR** na přístroji nebo tlačítko **▶II** na dálkovém ovladači.

*POZNÁMKA: Funkce Bluetooth funguje nejlépe v dosahu 10 metrů.*

## PŘEHRÁVÁNÍ Z EXTERNÍHO VSTUPU

1. Stisknutím tlačítka **FUNCTION** na přístroji nebo na dálkovém ovladači vyberte režim „**AUX**“ (Externí vstup).
2. Připojte do konektoru **AUX IN (Φ3,5 mm)** na přehrávači konektor kabelu externího zařízení - hudba z externího zařízení bude zesílena a přehrávána pomocí reproduktorů.
3. Nastavte hlasitost na přístroji nebo na zařízení na požadovanou úroveň.
4. Provádějte operace přehrávání/pauza a další/předchozí na připojeném zařízení.

## ÚDRŽBA DISKŮ CD

1. Vždy používejte kompaktní disky s uvedenou značkou.



2. Poznámky k manipulaci s disky
  - Vyjímání disku z obalu a vkládání do přístroje.
  - Nedotýkejte se reflexní plochy se záznamem.
  - Na povrch disku nic nelepte ani nepište.
  - Neohýbejte disk.

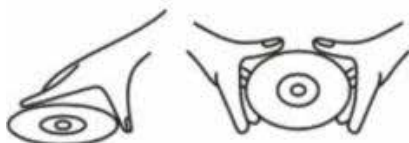

### S DISKY ZACHÁZEJTE POUZE UVEDENÝM ZPŮSOBEM

3. Skladování
  - Disk skladujte uložený v jeho obalu.
  - Nevystavujte disky přímému slunečnímu světlu nebo vysokým teplotám, vysoké vlhkosti nebo prašnému prostředí.



### NESKLADUJTE DISKY V BLÍZKOSTI ZDROJŮ TEPLA

4. Čištění disku
  - Pokud dojde k znečištění disku, odstraňte prach, nečistoty a otisky prstů jemným hadříkem.
  - Disk čistěte pohybem od jeho středu k okrajům.



CORRECT



INCORRECT



FROM THE CENTRE TO THE EDGE

- K čištění nikdy nepoužívejte benzen, ředidla, čisticí tekutiny nebo antistatické spreje.
- Ujistěte se, že jsou dvířka CD mechaniky zavřená, aby nemohlo dojít k znečištění čočky prachem.
- Nedotýkejte se čočky.

# TECHNICKÉ ÚDAJE

## OBECNÉ

Požadavky na napájení.....	AC 100-240V ~ 50/60HZ DC (stejnosc.) 12 V, UM-1/D × 8
Spotřeba energie .....	48 W
Spotřeba energie v pohotovostním režimu.....	<0,5 W
Rozměry.....	21,1 (H) x 50,0 (Š) x 19,6 (V) cm
Provozní teplota .....	+ 5 až + 35 °C

## BLUETOOTH: V5.0

## PŘIJÍMAČ

Přijímaná pásma .....	FM
Frekvenční rozsah .....	FM 87,5–108 MHz

## KOMPAKTNÍ DISK

Optický snímač .....	3paprskový laser
Frekvenční odezva.....	100 Hz–16 kHz

## ZVUK

Výstupní výkon.....	12,5 W x 2
---------------------	------------

## PŘÍSLUŠENSTVÍ

Návod k obsluze.....	1
Síťový napájecí kabel.....	1
Dálkový ovladač.....	1

**POZNÁMKA:** *Technické údaje se mohou z důvodu neustálého vylepšování změnit bez předchozího upozornění.*

- Používejte tento přístroj v mírném klimatickém pásmu.
- Baterie nesmí být vystavena nadměrným teplotám, například vlivem přímého slunečního světla, ohně apod.
- Nevystavujte přístroj působení kapající nebo stříkající vody a nestavte na něj předměty naplněné tekutinou, jako například vázy.
- Tam, kde se jako odpojovací zařízení používá síťová zástrčka nebo konektor na přístroji, musí zůstat toto odpojovací zařízení snadno dostupné.

Toto označení znamená, že tento produkt nesmí být v zemích EU likvidován vyhozením do domovního odpadu. Aby nedošlo k poškození životního prostředí nebo lidského zdraví neřízenou likvidací odpadu, recyklujte produkt řádným způsobem a podpořte tak opětovné použití materiálů. Vyřazený produkt prosím odevzdejte ve sběrném dvoře nebo kontaktujte prodejce, u kterého jste jej zakoupili. Prodejce může tento produkt převzít a zajistit jeho ekologickou likvidaci.



Odvětrávání nesmí být blokováno zakrytím větracích otvorů položkami, jako jsou například noviny, ubrusy, závěsy, apod.; Nestavte na přístroj zdroje otevřeného ohně, jako například zapálené svíčky; Při likvidaci baterií postupujte šetrně s ohledem na ochranu životního prostředí.

# POKYNY A INFORMACE O NAKLÁDÁNÍ S POUŽITÝM OBALEM

Použitý obalový materiál odložte na místo určené obcí k ukládání odpadu.

## LIKVIDACE POUŽITÝCH ELEKTRICKÝCH A ELEKTRONICKÝCH ZAŘÍZENÍ



Tento symbol na produktech anebo v průvodních dokumentech znamená, že použité elektrické a elektronické výrobky nesmí být přidány do běžného komunálního odpadu. Ke správné likvidaci, obnově a recyklaci předejte tyto výrobky na určená sběrná místa. Alternativně v některých zemích Evropské unie nebo jiných evropských zemích můžete vrátit své výrobky místnímu prodejci při koupi ekvivalentního nového produktu.

Správnou likvidací tohoto produktu pomůžete zachovat cenné přírodní zdroje a napomáháte prevenci potenciálních negativních dopadů na životní prostředí a lidské zdraví, což by mohly být důsledky nesprávné likvidace odpadů. Další podrobnosti si vyžádejte od místního úřadu nebo nejbližšího sběrného místa.

Při nesprávné likvidaci tohoto druhu odpadu mohou být v souladu s národními předpisy uděleny pokuty.

### Pro podnikové subjekty v zemích Evropské unie

Chcete-li likvidovat elektrická a elektronická zařízení, vyžádejte si potřebné informace od svého prodejce nebo dodavatele.

### Likvidace v ostatních zemích mimo Evropskou unii

Tento symbol je platný v Evropské unii. Chcete-li tento výrobek zlikvidovat, vyžádejte si potřebné informace o správném způsobu likvidace od místních úřadů nebo od svého prodejce.



Výrobek splňuje požadavky EU na něj kladené.

Změny v textu, designu a technických specifikacích se mohou měnit bez předchozího upozornění a vyhrazujeme si právo na jejich změnu.

Originální verze je v českém jazyce.

Adresa výrobce: FAST ČR, a.s., Černokostelecká 1621, Říčany CZ-251 01

Tímto FAST ČR, a.s. prohlašuje, že typ rádiového zařízení SPT 5800 je v souladu se směrnicí 2014/53/EU. Úplné znění EU prohlášení o shodě je k dispozici na této internetové adrese: [sencor.cz](http://sencor.cz)

# SENCOR®

## CZ Záruční podmínky

**Součástí balení tohoto výrobku není záruční list.**

Prodávající poskytuje kupujícím na výrobek záruku v trvání 24 měsíců od převzetí výrobku kupujícím. Záruka se poskytuje za dále uvedených podmínek. Záruka se vztahuje pouze na nové spotřební zboží prodané spotřebiteli pro běžné domácí použití. Práva z odpovědnosti za vady (reklamaci) může kupující uplatnit buď u prodávajícího, u kterého byl výrobek zakoupen nebo v níže uvedeném autorizovaném servisu. Kupující je povinen reklamaci uplatnit bez zbytečného odkladu, aby nedocházelo ke zhoršení vady, nejpozději však do konce záruční doby. Kupující je povinen poskytnout při reklamaci součinnost nutnou pro ověření existence reklamované vady. Do reklamačního řízení se přijímá pouze kompletní a z důvodů dodržení hygienických předpisů neznečištěný výrobek. V případě oprávněné reklamace se záruční doba prodlužuje o dobu od okamžiku uplatnění reklamace do okamžiku převzetí opraveného výrobku kupujícím nebo okamžiku, kdy je kupující po skončení opravy povinen výrobek převzít. Kupující je povinen prokázat svá práva reklamovat (doklad o zakoupení výrobku, záruční list, doklad o uvedení výrobku do provozu).

### **Záruka se nevztahuje zejména na:**

- vady, na které byla poskytnuta sleva;
- opotřebení a poškození vzniklé běžným užíváním výrobku;
- poškození výrobku v důsledku neodborné či nesprávné instalace, použití výrobku v rozporu s návodem k použití, platnými právními předpisy a obecně známými a obvyklými způsoby používání, v důsledku použití výrobku k jinému účelu, než ke kterému je určen;
- poškození výrobku v důsledku zanedbané nebo nesprávné údržby;
- poškození výrobku způsobené jeho znečištěním, nehodou a zásahem vyšší moci (živelná událost, požár, vniknutí vody);
- vady funkčnosti výrobku způsobené nevhodnou kvalitou signálu, rušivým elektromagnetickým polem apod. mechanické poškození výrobku (např. ulomení knoflíku, pád);
- poškození způsobené použitím nevhodných médií, náplní, spotřebního materiálu (baterie) nebo nevhodnými provozními podmínkami (např. vysoké okolní teploty, vysoká vlhkost prostředí, otřesy);
- poškození, úpravu nebo jiný zásah do výrobku provedený neoprávněnou nebo neautorizovanou osobou (servisem);
- případy, kdy kupující při reklamaci neprokáže oprávněnost svých práv (kdy a kde reklamovaný výrobek zakoupil);
- případy, kdy se údaje v předložených dokladech liší od údajů uvedených na výrobku;
- případy, kdy reklamovaný výrobek nelze ztotožnit s výrobkem uvedeným v dokladech, kterými kupující prokazuje svá práva reklamovat (např. poškození výrobního čísla nebo záruční plomba přístroje, přepisované údaje v dokladech).

### **Gestor servisu v ČR:**

**FAST ČR, a.s., Černokostecká 1621, 251 01 Říčany; tel: 323 204 120**

**FAST ČR, a.s., Cejl 31, 602 00 Brno; tel: 531 010 295**

Více autorizovaných servisních středisek pro ČR naleznete na [www.sencor.cz](http://www.sencor.cz).

# DÔLEŽITÉ POZNÁMKY

**DÔLEŽITÉ:** PREČÍTAJTE SI PRED POUŽITÍM A USCHOVAJTE NA NESKORŠIE POUŽITIE.

## UPOZORNENIE

POUŽITIE OVLÁDACÍCH PRVKOV, NASTAVOVANIE PRÍSTROJA ALEBO VYKONÁVANIE POSTUPOV V ROZPORE S TU UVEDENÝMI POKYNMI MÔŽE MAŤ ZA NÁSLEDOK VYSTAVENIE ÚČINKOM NEBEZPEČNÉHO ŽIARENIA.

V PRÍPADE NESPRÁVNEJ VÝMENY BATÉRIE HROZÍ NEBEZPEČENSTVO VÝBUCHU;  
NAHRAĎTE BATÉRIU IBA ROVNAKÝM ALEBO EKVIVALENTNÝM TYPOM.

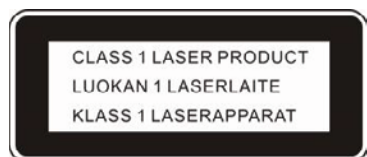

## NEBEZPEČENSTVO

TENTO PREHRÁVAČ KOMPAKTNÝCH DISKOV JE KLASIFIKOVANÝ AKO LASEROVÝ PRODUKT TRIEDY 1. OZNAČENIE CLASS 1 LASER PRODUCT (LASEROVÝ PRODUKT TRIEDY 1) JE UMIESTNENÉ NA ZADNEJ VONKAJŠEJ STRANE.

*POZNÁMKA: Výrobca nenesie zodpovednosť za akékoľvek rušenie rádia alebo TV spôsobené neautorizovanými úpravami.*

- Vyvarujte sa umiestneniu prístroja na nižšie uvedené miesta:
  1. Miesta vystavené priamemu slnečnému svetlu alebo miesta v blízkosti spotrebičov vyžarujúcich teplo, ako sú napríklad elektrické ohrievacie jednotky, alebo iné zariadenia vyžarujúce príliš mnoho tepla.
  2. Miesta vystavené nepretržitým vibráciám.
  3. Nevetrané alebo prašné miesta.
  4. Vlhké alebo mokré miesta.
- Tlačidlá a prepínače ovládajte spôsobom uvedeným v tomto návode.
- Pred prvým zapnutím napájania zaistite, aby bol správne nainštalovaný napájací kábel a aby bol správne nastavený prepínač napätia.
- Disky CD a iné zariadenia ukladajte na chladné miesto, aby nedošlo k ich poškodeniu teplom.

## UPOZORNENIE

ABY STE ZNÍŽILI NEBEZPEČENSTVO ÚRAZU ELEKTRICKÝM PRÚDOM, NEODSTRAŇUJTE KRYT ANI ZADNÚ ČASŤ PRÍSTROJA. NEOTVÁRAJTE TENTO PRÍSTROJ. VŠETKY OPRAVY PRENECHAJTE PROŠIM KVALIFIKOVANÝM SERVISNÝM TECHNIKOM.

## VAROVANIE

- Ak sú batérie vybité alebo ak ich nebudete dlhší čas používať, vyberte ich, prosím, z prístroja.
- Nesprávne použitie batérií môže mať za následok vytečenie elektrolytu z batérií alebo prasknutie obalu batérií, čím môže dôjsť k poškodeniu priestoru pre batérie. Preto:
- Nekombinujte rôzne typy batérií, napr. alkalické batérie so zinkovo-uhlíkovými batériami.
- Ak vymieňate batérie za nové, vymeňte ich všetky naraz.
- Nesmie dôjsť k prehltnutiu batérie, inak hrozí nebezpečenstvo poleptania chemikáliami. Tento produkt obsahuje gombíkovú batériu (batéria je dodávaná k diaľkovému ovládaču). V prípade prehltnutia gombíkovej batérie hrozí v priebehu už 2 hodín závažné vnútorné poleptanie, ktoré môže spôsobiť smrť.
- Udržujte nové aj vybité batérie mimo dosahu detí.
- Ak nie je možné priestor na batériu bezpečne uzavrieť, prestaňte produkt používať a udržujte ho mimo dosahu detí.
- Ak máte podozrenie, že došlo k prehltnutiu batérie alebo sa batéria dostala do akejkoľvek časti tela, vyhľadajte okamžite lekársku pomoc.



# UMIESTNENIE OVLÁDACÍCH PRVKOV

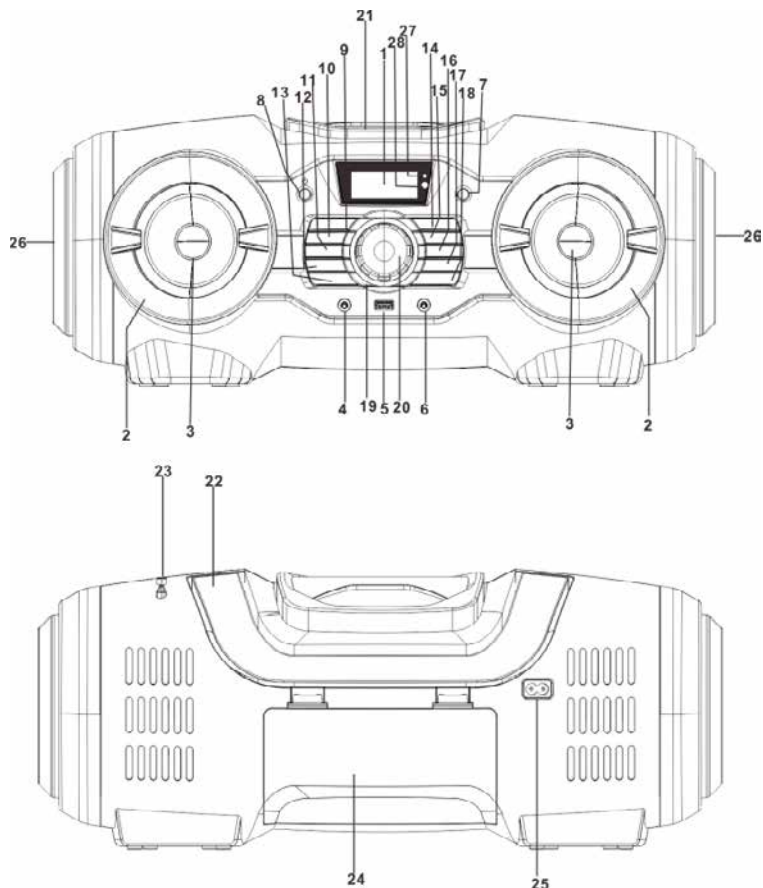

## NÁZVY OVLÁDACÍCH PRVKOV

- |  |   |
|--|---|
| 1. DISPLEJ   | 15. TLAČIDLO TUN+ (Ladenie+)/▶▶                           |
| 2. OZDOBNÝ KRÚŽOK REPRODUKTORA                       | 16. TLAČIDLO 10/Fold. (Priečinok)/M+ (Pamät+)             |
| 3. ĽAVÝ/PRAVÝ REPRODUKTOR                            | 17. TLAČIDLO EQ/ID3 (Ekvalizér/ID3)                       |
| 4. KONEKTOR PHONES (Slúchadlá)                       | 18. TLAČIDLO MUTE (Stlmenie zvuku)                        |
| 5. PORT USB  | 19. OZDOBNÝ KRÚŽOK OVLÁDAČA                               |
| 6. KONEKTOR AUX IN (Externý vstup)                   | 20. OVLÁDAČ VOLUME (Hlasitosť)                            |
| 7. TLAČIDLO SOURCE (Zdroj)                           | 21. DVIERKA CD MECHANIKY                                  |
| 8. TLAČIDLO STANDBY (Pohotovostný režim)             | 22. RUKOVÄŤ   |
| 9. TLAČIDLO MEM. (Pamät)/■                           | 23. ANTÉNA  |
| 10. TLAČIDLO TUN- (Ladenie-)/◀◀                      | 24. DVIERKA BATÉRIE                                       |
| 11. TLAČIDLO 10/Fold. (Priečinok)/M- (Pamät-)        | 25. ZDIERKA AC (SIEŤOVÉ NAPÁJANIE)                        |
| 12. TLAČIDLO LIGHT (Svetlo)                          | 26. ĽAVÝ/PRAVÝ PASÍVNY REPRODUKTOR                        |
| 13. TLAČIDLO Prog./P-Mode (Program/Režim P)          | 27. INDIKÁTOR STANDBY/PAIR (Pohotovostný režim/Párovanie) |
| 14. ▶I TLAČIDLO/Scan (Vyhľadávanie)/PAIR (Párovanie) | 28. SNÍMAČ INFRAČERVENÉHO DIALKOVÉHO OVLÁDANIA            |

# DIALKOVÝ OVLÁDAČ

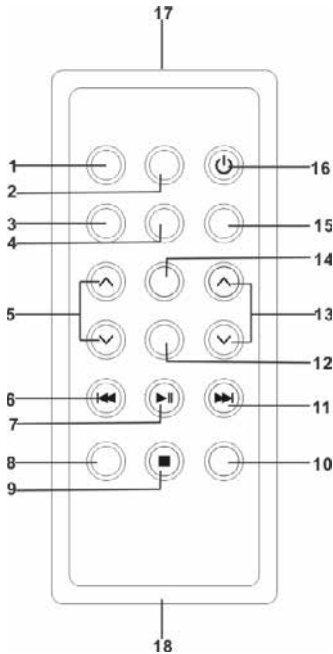

## FUNKCIE TLAČÍDIEL:

1. TLAČIDLO SOURCE (Zdroj)
2. TLAČIDLO MUTE (Stlmenie zvuku)
3. TLAČIDLO MEMORY (Pamäť)
4. Tlačidlo EQ (ekvalizér)
5. FOLD./10/M. (Priečinok/10/Pamäť)  
TLAČIDLO UP/DOWN (Hore/Dole)
6. TLAČIDLO CD B-SKIP DOWN/TUN.-  
(CD Preskočiť dozadu a dole/Ladenie-)
7. TLAČIDLO CD PLAY/PAUSE  
(CD - prehrávanie/pauza)
8. TLAČIDLO P-MODE (Režim P)
9. ■ TLAČIDLO
10. TLAČIDLO PAIR (Párovanie)
11. TLAČIDLO CD F-SKIP UP/TUN.+  
(CD Preskočiť dopredu a hore/Ladenie+)
12. TLAČIDLO ID3
13. TLAČIDLO VOLUME UP/DOWN  
(Zvýšenie/Zníženie hlasitosti)
14. TLAČIDLO LIGHT (Svetlo)
15. TLAČIDLO MO/ST (Mono/Stereo)
16. TLAČIDLO STANDBY (Pohotovostný režim)
17. SNÍMAČ DIALKOVÉHO OVLÁDANIA
18. PRIESTOR NA BATÉRIU

**POZNÁMKA:** Pred použitím, prosím, vytiahnite chránič batérií.

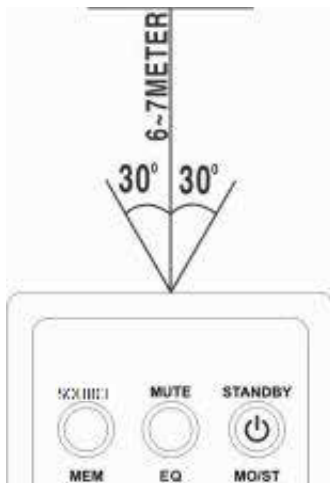

## POUŽÍVANIE DIALKOVÉHO OVLÁDAČA

Pre ovládanie prístroja diaľkovým ovládačom nasmerujte diaľkový ovládač na snímač diaľkového ovládania na prednom paneli a stlačte príslušné tlačidlo na diaľkovom ovládači. Diaľkové ovládanie funguje najlepšie vo vzdialenosti 6–7 metrov od predného panelu a pod uhlom 30 stupňov. Jasné slnečné svetlo alebo svetlo v miestnosti môže brániť správnej funkcii diaľkového ovládača. Ak diaľkové ovládanie nefunguje uspokojivo alebo prestane celkom fungovať, skúste najprv vymeniť batérie v diaľkovom ovládači a potom skúste obmedziť množstvo svetla v miestnosti.

## INŠTALÁCIA LÍTIOVEJ BATÉRIE DO DIALKOVÉHO OVLÁDAČA

- Diaľkový ovládač obsahuje jednu lítiovú batériu CR2025 (3 V).
  - Ak chcete batériu vymeniť, zatlačte podľa pokynov svorku opatrne doprava a potom vyťahnite priestor na batériu.
- Vyberte vybitú batériu a vložte novú lítiovú batériu (CR2025) do priestoru na batériu tak, aby bol jej kladný pól obrátený nahor. Potom zatlačte priestor na batériu späť na miesto tak, aby ste počuli „cvaknutie“ signalizujúce správnu inštaláciu.

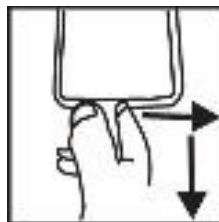

## ZDROJ ENERGIE

Tento prístroj je navrhnutý na napájanie jednosmerným aj striedavým napätím.

### NAPÁJANIE ZO SIETE

Pripojte jeden koniec dodávaného sieťového napájacieho kábla do zdieľanej AC na prístroji a druhý koniec pripojte do sieťovej zásuvky v domácnosti. Batéria sa automaticky odpojí. Tento prístroj je navrhnutý na prepínaný zdroj energie s rozsahom napätia od 100 do 240 V.

### NAPÁJANIE Z BATÉRIÍ

Otvorte DVIERKA PRIESTORU NA BATÉRIE. Vložte do tohto priestoru 8 batérií UM-1/D (nie sú súčasťou príslušenstva). Dodržte, prosím, vyznačenú polaritu.

*POZNÁMKA: Pri použití batérie odpojte napájací kábel od prístroja.*

### UPOZORNENIE

AK SÚ BATÉRIE VYBITÉ ALEBO AK ICH NEBUDETE DLHŠÍ ČAS POUŽÍVAŤ, VYBERTE ICH Z PRÍSTROJA.

BATÉRIE OBSAHUJÚ CHEMICKÉ LÁTKY, A PRETO JE PRI ICH LIKVIDÁCII NUTNÉ POSTUPOVAŤ PODĽA PREDPISOV.

V PRÍPADE NESPRÁVNEJ VÝMENY BATÉRIE HROZÍ NEBEZPEČENSTVO VÝBUCHU.

NAHRAĎTE JU VÝHRADNE ROVNAKÝM ALEBO EKVIVALENTNÝM TYPOM (UM-1/D).

# ZÁKLADNÉ FUNKCIE

## ZAPNUTIE PRÍSTROJA

Po pripojení napájania zapnite prístroj stlačením tlačidla **STANDBY** na prístroji alebo na diaľkovom ovládači. Stlačte tlačidlo **SOURCE** na prístroji alebo na diaľkovom ovládači pre voľbu funkcie **TUNER / CD / USB / AUX** (Externý vstup) alebo **BLUETOOTH**.

*POZNÁMKA: Ak prístroj v režime CD/MP3/USB/AUX/BT neposkytuje počas 15 minút hlavnú funkciu, dôjde k automatickému prepnutiu prístroja do pohotovostného režimu. Na opätovné zapnutie prístroja stlačte tlačidlo „STANDBY“ alebo prístroj odpojte a znovu pripojte.*

**Tipy pre elektrostatický výboj** – V dôsledku elektrostatického výboja môže dôjsť k resetovaniu ovládania prístroja – v takom prípade prístroj vypnite, odpojte, znovu pripojte a zapnite.

## NASTAVENIE HLASITOSTI

Otáčaním ovládača **VOLUME** na prístroji alebo na diaľkovom ovládači zvýšte alebo znížte hlasitosť.

## FUNKCIA EKVALIZÉRA

Tento prístroj používa vstavaný systém ekvalizéra. Stlačením tlačidla **EQ/ID3** na prístroji alebo tlačidla **EQ** na diaľkovom ovládači počas prehrávania môžete zvoliť iný hudobný štýl (tón zvuku): **FLAT** (Lineárny), **CLASSIC** (Klasická hudba), **ROCK**, **POP** a **JAZZ**.

## Stlmenie zvuku

Zvuk môžete krátko vypnúť pomocou tlačidla **Mute**; na obnovenie zvuku stlačte toto tlačidlo znovu.

## KONEKTOR PRE SLÚCHADLÁ

Ak chcete počúvať hudbu v súkromí, pripojte 3,5-mm konektor slúchadiel (nie sú súčasťou príslušenstva) do konektora **HEADPHONE** (4). Výstup z reproduktorov sa automaticky ukončí.

**UPOZORNENIE: DLHODOBÉ HLASITÉ POČÚVANIE PÔSOBÍ NEPRIAZNIVO NA ĽUDSKÝ SLUCH.**

## DISCO SVETLO

K dispozícii je osem režimov blikania disco svetla – zvolte požadovaný režim stlačením a podržaním tlačidla **LIGHT** na prístroji alebo stlačením tlačidla **LIGHT** na diaľkovom ovládači: „**LIGHT 01**“ (Svetlo 01) až „**LIGHT 07**“ (Svetlo 07) a „**LIGHT 08**“ (Svetlo 08) sa bude automaticky meniť medzi rôznymi farbami. Na vypnutie disco svetla stlačte tlačidlo **LIGHT** na prístroji alebo tlačidlo **LIGHT** na diaľkovom ovládači tak, aby sa na displeji zobrazila indikácia „**LIGHT OFF**“ (Svetlo vypnuté).

# POUŽÍVÁNIE RÁDIA

## LADENIE STANÍC RÁDIA

1. Stlačením tlačidla **Source** na prístroji alebo na diaľkovom ovládači zvolíte funkciu TUNER. Tento prístroj umožňuje IBA príjem v pásme FM.
2. Naladíte požadovanú stanicu stlačením tlačidla **TUN+ / ►►** alebo **TUN- / ◄◄** na prístroji alebo na diaľkovom ovládači – na displeji sa zobrazí frekvencia pásma. Príklad: **FM 97,10 MHz**. Ak rádio prijíma stereo signál, na displeji sa zobrazí „STEREO“.
3. Rozviňte TELESKOPICKÚ ANTÉNU PRE PÁSMO FM na plnú dĺžku a opatrným posúvaním prístroja dozadu a dopredu nájdite najlepší príjem, alebo položte prístroj do otvoreného priestoru.
4. Na vypnutie rádia zvolíte stlačením tlačidla **Source** na prístroji alebo na diaľkovom ovládači inú funkciu alebo stlačte tlačidlo **STANDBY** na prístroji alebo na diaľkovom ovládači na vypnutie prístroja.

## AUTOMATICKÉ VYHĽADÁVANIE STANÍC RÁDIA

Stlačte a podržte tlačidlo **►|/Scan/PAIR** na prístroji alebo tlačidlo **►|** na diaľkovom ovládači – prístroj spustí automatické vyhľadávanie a ukladanie programov so silným signálom. Po dokončení vyhľadávania sa spustí program P01.

Stlačte tlačidlo **M.+** alebo **M.-** na prístroji alebo tlačidlo **M. UP/DOWN** na diaľkovom ovládači pre voľbu ďalšej naprogramovanej stanice.

## POUŽÍVÁNIE PAMÄŤOVÝCH PREDVOLIEB STANÍC RÁDIA

Do pamäte môžete uložiť až 30 obľúbených staníc rádia (FM), ktoré potom môžete rýchlo a priamo naladiť bez toho, aby ich bolo nutné znovu ladiť a vyhľadávať.

1. Stlačením tlačidla **TUN+ / ►►** alebo **TUN- / ◄◄** zvolíte požadovanú stanicu.
2. Stlačte tlačidlo **Mem./ ■** na prístroji alebo stlačte tlačidlo **MEM** na diaľkovom ovládači – na displeji bude blikať „P01“.
3. Stlačte tlačidlo **M.+** a **M.-** na prístroji alebo **M. UP/DOWN** na diaľkovom ovládači pre voľbu požadovanej sekvencie na uloženie a potom znovu stlačte tlačidlo **Mem./ ■** na prístroji alebo stlačte tlačidlo **MEM** na diaľkovom ovládači na vložení.
4. Vyhľadajte ďalšiu stanicu a opakujte kroky (1) a (2), kým neuložíte všetky požadované stanice. Je možné naprogramovať až 30 staníc.
5. Stlačte tlačidlo **10/Fold./M-** alebo **10/Fold./M+** na prístroji alebo na diaľkovom ovládači pre priame počúvanie uloženej stanice.

# POUŽÍVÁNIE CD/MP3

## Disky na prehrávanie

Tento systém podporuje prehrávanie všetkých digitálnych zvukových diskov CD/MP3, finalizovaných digitálnych zvukových diskov CD-R (zapisovateľné disky CD), finalizovaných digitálnych zvukových diskov CD-RW (prepisovateľné disky CD) a digitálnych zvukových diskov CD/CD-R/CD-RW vo formáte CD-DA.

## VLOŽENIE DISKU

1. Stlačením tlačidla Source na prístroji alebo na diaľkovom ovládači zvolíte režim „**CD**“.
2. Stlačením tlačidla PUSH OPEN otvoríte dvierka CD mechaniky – na displeji sa zobrazí „**OPEN**“ (Otvoriť).
3. Vložte zvukový disk CD/MP3 do mechaniky tak, aby bola predná strana obrátená nahor.
4. Uzavrite dvierka CD mechaniky.  
Na displeji sa zobrazí blikajúca indikácia „**TOC Read**“ (Čítanie obsahu) a potom sa zobrazí celkový počet stôp a spustí sa prehrávanie od prvej stopy.
5. Na vybratie disku CD stlačte tlačidlo **Mem./** ■ na prístroji alebo tlačidlo ■ na diaľkovom ovládači na zastavenie prehrávania, a potom stlačte tlačidlo PUSH OPEN na otvorenie veka priestoru na CD. Uchopte disk CD za jeho okraje a opatrne ho vyberte.

### POZNÁMKA:

1. *Pred otvorením dvierok CD mechaniky sa uistite, že prehrávanie disku je zastavené.*
2. *Na zaistenie správnej funkcie systému počkajte, kým prístroj kompletne nenačíta celý disk a až potom pokračujte.*
3. *Ak nie je do mechaniky vložený žiadny disk alebo ak je disk nečítateľný, na displeji sa zobrazí „**NO DISC**“ (Žiadny disk).*

## PREHRÁVANIE DISKU

1. Po načítaní disku sa prehrávanie automaticky spustí od stopy 1.  
Na pozastavenie prehrávania stlačte tlačidlo ►| / **Scan/ PAIR** na prístroji alebo tlačidlo ►| na diaľkovom ovládači. Na displeji bude blikať aktuálny čas prehrávania.  
Na obnovenie prehrávania stlačte tlačidlo ►| / **Scan/ PAIR** na prístroji alebo tlačidlo ►| na diaľkovom ovládači.
2. Na zastavenie prehrávania stlačte tlačidlo **Mem./** ■ na prístroji alebo tlačidlo ■ na diaľkovom ovládači – na displeji sa zobrazí celkový počet stôp.

### POZNÁMKA:

*Disk CD sa bude prehrávať od prvej stopy. Na displeji sa zobrazí uplynutý čas prehrávania a aktuálna stopa. Ak sú k dispozícii, budú sa u diskov CD vo formáte MP3 navyše striedavo zobrazovať metadáta ID3 tagov vo forme nepretržitého pásu. Keď je funkcia ID3 vypnutá, bude sa striedavo zobrazovať aktuálna stopa a priečinok.*

## VOĽBA POŽADOVANEJ STOPY/PASÁŽE

### Voľba požadovanej stopy

V režime zastavené alebo v režime prehrávanie opakovane stlačte tlačidlo **TUN+ / ►►** alebo **TUN- / ◄◄** na prístroji alebo na diaľkovom ovládači tak, aby sa na displeji zobrazila požadovaná stopa. Prehrávanie sa spustí automaticky.

### Vyhľadanie konkrétnej pasáže počas prehrávania (prehľadávanie stôp vysokou rýchlosťou)

Stlačte a podržte tlačidlo **TUN+ / ►►** -alebo tlačidlo **TUN- / ◄◄** na prístroji alebo na diaľkovom ovládači na prehľadávanie aktuálne prehrávanej skladby vysokou rýchlosťou tak dlho, kým nie je nájdené požadované miesto (pasáž); potom stlačenie tohto tlačidla uvoľníte a obnoví sa normálny režim prehrávania. Znovu sa spustí prehrávanie z tohto miesta.

## **Voľba skladby, ktorej číslo stopy je väčšie ako 10 (iba pre disk MP3)**

Pre voľbu skladby/stopy, ktorej číslo je väčšie ako 10, stlačte tlačidlo **10/Fold./M-** alebo **10/Fold./M+** na prístroji alebo na diaľkovom ovládači.

## **Výber požadovaného priečinka (pre disk MP3 obsahujúci viac ako jeden priečink)**

Na voľbu požadovaného priečinka počas prehrávania stlačte a podržte tlačidlo **10/Fold./M-** alebo **tlačidlo 10/Fold./M+** na prístroji alebo na diaľkovom ovládači pre prepnutie na ďalší/predchádzajúci priečink.

## **PROGRAMOVANIE STÔP**

Programovanie stôp disku je možné vykonávať pri zastavenom prehrávaní. Prístroj umožňuje uložiť do pamäte až 20 stôp z disku CD a 99 stôp z disku MP3 v ľubovoľnom poradí.

1. V režime zastavené stlačte tlačidlo **Prog./P-Mode** na prístroji alebo tlačidlo **MEM.** na diaľkovom ovládači na otvorenie nastavenia programu – na displeji bude blikať logo **PROG** a zobrazí sa **P01**.
2. Stlačením tlačidla **TUN+/ ►►** alebo **TUN-/ ◄◄** na prístroji alebo na diaľkovom ovládači zvolte prvú požadovanú stopu, ktorú chcete naprogramovať. (napríklad: stopa 2)
3. Stlačte tlačidlo **Prog./P-Mode** na prístroji alebo tlačidlo **MEM.** na diaľkovom ovládači na vloženie. Na displeji bude blikať **PROG** a zobrazí sa **P02**.
4. Opakovaním krokov 2 a 3 uložte ďalšie požadované stopy, až do naprogramovania všetkých stôp.
5. Stlačte tlačidlo **►► / Scan/ PAIR** na prístroji alebo tlačidlo **►►** na diaľkovom ovládači na spustenie prehrávania od prvej naprogramovanej stopy.
6. Stlačte tlačidlo **Mem./ ■** na prístroji alebo tlačidlo **■** na diaľkovom ovládači na zastavenie prehrávania programu.  
Na vymazanie programu môžete stlačiť tlačidlo **Mem./ ■** na prístroji alebo tlačidlo **■** na diaľkovom ovládači, keď je disk zastavený, a program sa vymaže aj otvorením veka priestoru na CD.

## **OPAKOVANÉ PREHRÁVANIE**

Prístroj podporuje opakované prehrávanie jednej alebo všetkých stôp na disku.

### **Opakované prehrávanie jednej stopy**

1. Počas prehrávania stlačte tlačidlo **Prog./P-Mode** na prístroji alebo tlačidlo **P-MODE** na diaľkovom ovládači – na displeji sa rozsvieti indikácia „**C**“ a aktuálna stopa sa bude opakovane prehrávať, kým nestlačíte tlačidlo **Mem./ ■** na prístroji alebo na diaľkovom ovládači.
2. Na zrušenie opakovaného prehrávania opakovane stlačte tlačidlo **Prog./P-Mode** na prístroji alebo tlačidlo **P-MODE** na diaľkovom ovládači tak, aby indikácia „**C**“ zmizla z displeja.

### **Opakované prehrávanie všetkých stôp**

1. Opakovane stlačte tlačidlo **Prog./P-Mode** na prístroji alebo tlačidlo **P-MODE** na diaľkovom ovládači tak, aby sa na displeji rozsvietila indikácia „**C.ALL**“ (Všetko) – všetky stopy na disku sa budú opakovane prehrávať, kým nestlačíte tlačidlo **Mem./ ■** na prístroji alebo na diaľkovom ovládači.
2. Na zrušenie opakovaného prehrávania opakovane stlačte tlačidlo **Prog./P-Mode** na prístroji alebo tlačidlo **P-MODE** na diaľkovom ovládači tak, aby z displeja zmizla indikácia „**C.ALL**“ (Všetko).

### **Opakované prehrávanie priečinka (iba pre disk MP3 obsahujúci viac ako jeden priečink)**

1. Opakovane stlačte tlačidlo **Prog./P-Mode** na prístroji alebo tlačidlo **P-MODE** na diaľkovom ovládači tak, aby sa na displeji rozsvietila indikácia „**C.DIR**“ (Priečink) – aktuálny priečink sa bude opakovane prehrávať, kým nestlačíte tlačidlo **Mem./ ■** na prístroji alebo na diaľkovom ovládači.
2. Na zrušenie opakovaného prehrávania opakovane stlačte tlačidlo **Prog./P-Mode** na prístroji alebo tlačidlo **P-MODE** na diaľkovom ovládači tak, aby z displeja zmizla indikácia „**C.DIR**“ (Priečink).



## NÁHODNÉ PREHRÁVANIE

V režime prehrávania opakovane stlačte tlačidlo **Prog./P-Mode** na prístroji alebo tlačidlo **P-MODE** na diaľkovom ovládači tak, aby sa na displeji rozsvietila indikácia „**RAN**“ (Náhodne) – náhodné prehrávanie sa spustí automaticky od ďalšej stopy a bude aktívne, kým sa neprehrajú všetky stopy; potom sa zastaví. Na zrušenie znova opakovane stlačte tlačidlo **Prog./P-Mode** na prístroji alebo tlačidlo **P-MODE** na diaľkovom ovládači tak, aby indikácia „**RAN**“ (Náhodne) zmizla z displeja.

## PREHRÁVANIE ZAČIATKOV SKLADIEB

V režimu prehrávania opakovane stlačte tlačidlo **Prog./P-Mode** na prístroji alebo tlačidlo **P-MODE** na diaľkovom ovládači tak, aby sa na displeji rozsvietila indikácia „**INTRO**“ (Začiatky skladieb) – spustí sa prehrávanie začiatkov s 10 sekundami každej stopy. Na zrušenie prehrávania začiatkov opakovane stlačte tlačidlo **Prog./P-Mode** na prístroji alebo tlačidlo **P-MODE** na diaľkovom ovládači tak, aby indikácia „**INTRO**“ (Začiatky skladieb) zmizla z displeja.

# POČÚVANIE Z USB

## PREHRÁVANIE Z USB

1. Stlačením tlačidla **Source** na prístroji alebo na diaľkovom ovládači zvolte režim „**USB**“.
2. Pripojte USB zariadenie k vstupu USB. Na displeji sa zobrazí celkový počet stôp uložených v USB zariadení. Po načítaní USB zariadenia začne prehrávanie automaticky od stopy 1.
3. Na pozastavenie prehrávania stlačte tlačidlo **▶/ Scan/ PAIR** na prístroji alebo tlačidlo **▶||** na diaľkovom ovládači. Na displeji bude blikať aktuálny čas prehrávania.
4. Na obnovenie prehrávania stlačte tlačidlo **▶/ Scan/ PAIR** na prístroji alebo tlačidlo **▶||** na diaľkovom ovládači.
5. Stlačte tlačidlo **Mem./ ■** na prístroji alebo na diaľkovom ovládači na zastavenie prehrávania. Na displeji sa zobrazí celkový počet stôp v USB zariadení a **STOP (Zastavené)**.
6. Funkcia programového prehrávania/opakovaného prehrávania (opakovanie 1 skladby – opakovanie priečinka – opakovanie všetkého)/náhodného prehrávania/prehrávania začiatkov skladieb sa ovládajú rovnako, ako je opísané vo vyššie uvedenej kapitole „**POUŽÍVANIE CD/MP3**“.
7. Je podporovaná veľkosť 32 GB (USB)

## UPOZORNENIE

NA PRIPOJENIE USB ZARIADENIA NEPOUŽÍVAJTE PREDLŽOVACÍ USB KÁBEL, PRETOŽE BY MOHOL SPÔSOBOVAŤ RUŠENIE.

S OHLADOM NA VEĽKÚ ROZMANITOSŤ USB ZARIADENÍ NIE JE MOŽNÉ U VŠETKÝCH MODELOV ZARUČIŤ KOMPATIBILITU S VÝROBKOM.

## POUŽÍVANIE BLUETOOTH

1. Stlačte tlačidlo **Source** na prístroji alebo na diaľkovom ovládači na zapnutie funkcie **BLUETOOTH** – na LCD sa zobrazí „**BT**“ a indikátor **Pair/Standby (Párovanie/Pohotovostný režim)** bude rýchlo blikať.
2. Zapnite funkciu **Bluetooth** na zariadení, vyhľadajte prístroj „**SPT5800**“ a pripojte ho, a potom zadajte heslo **0000** (ak je požadované) – rozsvieti sa modrý indikátor naviazaného pripojenia **Pair/Standby (Párovanie/Pohotovostný režim)** a na displeji sa zobrazí „**bt**“. Stlačte tlačidlo **▶/ Scan/ PAIR** na prístroji alebo tlačidlo prehrávanie na zariadení na spustenie prehrávania. Ak sa prístroj v priebehu 2 minút nepripojí k príslušnému **Bluetooth**, stlačte tlačidlo **▶/ Scan/ PAIR** na prístroji alebo tlačidlo **PAIR** na diaľkovom ovládači na opätovné pripojenie.
3. Otočte ovládač **VOLUME** na požadovanú úroveň.
4. Stlačením tlačidla **TUN+/ ▶▶** alebo tlačidla **TUN-/ ◀◀** na prístroji alebo na diaľkovom ovládači zvolte požadovanú stopu.
5. Na zastavenie prehrávania stlačte tlačidlo **▶/ Scan/ PAIR** na prístroji alebo tlačidlo **▶||** na diaľkovom ovládači.

*POZNÁMKA: Funkcia Bluetooth najlepšie funguje v dosahu 10 metrov.*

## PREHRÁVANIE Z EXTERNÉHO VSTUPU

1. Stlačením tlačidla **FUNCTION** na prístroji alebo na diaľkovom ovládači zvolte režim „**AUX**“ (Externý vstup).
2. Pripojte do konektora **AUX IN (Ø 3,5 mm)** na prehrávači konektor kábla externého zariadenia – hudba z externého zariadenia bude zosilnená a prehrávaná prostredníctvom reproduktorov.
3. Nastavte hlasitosť na prístroji alebo na zariadení na požadovanú úroveň.
4. Vykonávajte operácie prehrávanie/pauza a ďalší/predchádzajúci na pripojenom zariadení.

## ÚDRŽBA DISKOV CD

1. Vždy používajte kompaktné disky s uvedenou značkou.



2. Poznámky k manipulácii s diskami
  - Vyberanie disku z obalu a vkladanie do prístroja.
  - Nedotýkajte sa reflexnej plochy so záznamom.
  - Na povrch disku nič nelepte ani nepíšte.
  - Disk neohýbajte.

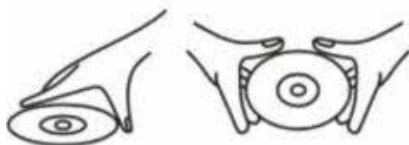

### S DISKAMI ZAOBCHÁDZAJTE IBA UVEDENÝM SPÔSOBOM

3. Skladovanie
  - Disk skladujte uložený v jeho obale.
  - Nevystavujte disky priamemu slnečnému svitu alebo vysokým teplotám, vysokej vlhkosti alebo prašnému prostrediu.



### NESKLADUJTE DISKY V BLÍZKOSTI ZDROJOV TEPLA

4. Čistenie disku
  - Ak dôjde k znečisteniu disku, odstráňte prach, nečistoty a odtlačky prstov jemnou handričkou.
  - Disk čistíte pohybom od jeho stredu k okraju.



CORRECT

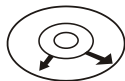

INCORRECT



FROM THE CENTRE TO THE EDGE

- Na čistenie nikdy nepoužívajte benzén, riedidlá, čistiace tekutiny alebo antistatické spreje.
- Uistite sa, že dvierka CD mechaniky sú zatvorené, aby nemohlo dôjsť k znečisteniu šošovky prachom.
- Nedotýkajte sa šošovky.

# TECHNICKÉ ÚDAJE

## VŠEOBECNÉ

Požiadavky na napájanie.....	AC 100-240V ~ 50/60HZ DC (jednosm.) 12 V, UM-1/D × 8
Spotreba energie.....	48 W
Spotreba energie v pohotovostnom režime.....	<0,5 W
Rozmery.....	21,1 (H) x 50,0 (Š) x 19,6 (V) cm
Prevádzková teplota.....	+5 až +35 °C

## BLUETOOTH: V5.0

## PRIJÍMAČ

Prijímané pásma.....	FM
Frekvenčný rozsah.....	FM 87,5–108 MHz

## KOMPAKTNÝ DISK

Optický snímač.....	3-lúčový laser
Frekvenčná odozva.....	100 Hz–16 kHz

## ZVUK

Výstupný výkon.....	12,5 W x 2
---------------------	------------

## PRÍSLUŠENSTVO

Návod na obsluhu.....	1
Sieťový napájací kábel.....	1
Diaľkový ovládač.....	1

*POZNÁMKA: Z dôvodu neustáleho vylepšovania sa môžu technické údaje zmeniť bez predchádzajúceho upozornenia.*

- Používajte tento prístroj v miernom klimatickom pásme.
- Batéria nesmie byť vystavená nadmerným teplotám, napríklad vplyvom priameho slnečného svetla, ohňa a pod.
- Nevystavujte prístroj pôsobeniu kvapkajúcej alebo striekajúcej vody a nekladte naň predmety naplnené tekutinou, ako napríklad vázy.
- Tam, kde sa ako odpájacie zariadenie používa sieťová zástrčka alebo konektor na prístroji, musí zostať toto odpájacie zariadenie ľahko dostupné.

Toto označenie znamená, že tento produkt sa nesmie v krajinách EÚ likvidovať vyhodnením do domového odpadu. Aby nedošlo k poškodeniu životného prostredia alebo ľudského zdravia neriadenou likvidáciou odpadu, recyklujte produkt riadnym spôsobom a podporte tak opätovné použitie materiálov. Vyradený produkt odovzdajte, prosím, v zbernom dvore alebo kontaktujte predajcu, u ktorého ste ho zakúpili. Predajca môže tento produkt prevziať a zaistiť jeho ekologickú likvidáciu.



Odvetrávanie nesmie byť blokovávané zakrytím vetracích otvorov predmetmi, ako sú napríklad noviny, obrusy, závesy, a pod.; Nekladte na prístroj zdroje otvoreného ohňa, ako napríklad zapálené sviečky; Pri likvidácii batérií postupujte šetrne s ohľadom na ochranu životného prostredia.

# POKYNY A INFORMÁCIE O ZAOBCHÁDZANÍ S POUŽITÝM OBALOM

Použitý obalový materiál odložte na miesto určené obcou na ukladanie odpadu.

## LIKVIDÁCIA POUŽITÝCH ELEKTRICKÝCH A ELEKTRONICKÝCH ZARIADENÍ



Tento symbol na produktoch alebo v sprievodných dokumentoch znamená, že použité elektrické a elektronické výrobky nesmú byť pridané do bežného komunálneho odpadu. Pre správnu likvidáciu, obnovu a recykláciu odovzdajte tieto výrobky na určené zberné miesta. Alternatívne v niektorých krajinách Európskej únie alebo v iných európskych krajinách môžete vrátiť svoje výrobky miestnemu predajcovi pri kúpe ekvivalentného nového produktu.

Správnou likvidáciou tohto produktu pomôžete zachovať cenné prírodné zdroje a napomáhate prevencii potenciálnych negatívnych dopadov na životné prostredie a ľudské zdravie, čo by mohli byť dôsledky nesprávnej likvidácie odpadov. Ďalšie podrobnosti si vyžiadajte od miestneho úradu alebo najbližšieho zberného miesta. Pri nesprávnej likvidácii tohto druhu odpadu môžu byť v súlade s národnými predpismi udelené pokuty.

### Pre podnikové subjekty v krajinách Európskej únie

Ak chcete likvidovať elektrické a elektronické zariadenia, vyžiadajte si potrebné informácie od svojho predajcu alebo dodávateľa.

### Likvidácia v ostatných krajinách mimo Európskej únie

Tento symbol je platný v Európskej únii. Ak chcete tento výrobok zlikvidovať, vyžiadajte si potrebné informácie o správnom spôsobe likvidácie od miestnych úradov alebo od svojho predajcu.



Výrobok spĺňa požiadavky EÚ.

Zmeny v texte, dizajne a technických špecifikáciách sa môžu meniť bez predchádzajúceho upozornenia a vyhradujeme si právo na ich zmenu.

Originálna verzia je v českom jazyku.

Adresa výrobcu: FAST ČR, a. s., Černokostelecká 1621, Říčany CZ-251 01

FAST ČR, a.s. týmto vyhlasuje, že rádiové zariadenie typu SPT 5800 je v súlade so smernicou 2014/53/EÚ. Úplné znenie EÚ vyhlásenia o zhode je k dispozícii na tejto internetovej adrese: [sencor.com](http://sencor.com)

# SENCOR®

## SK Záručné podmienky

**Záručný list nie je súčasťou balenia zariadenia.**

Predávajúci poskytuje kupujúcemu na výrobok 24 mesiacov záruku od jeho prevzatia kupujúcim. Záruka sa poskytuje ďalej za nižšie uvedených podmienok. Záruka sa vzťahuje iba na spotrebný tovar predaný spotrebiteľovi na bežné domáce použitie. Práva zo zodpovednosti za chyby (reklamácie) môže kupujúci uplatniť buď u predávajúceho, u ktorého bol výrobok zakúpený alebo v nižšie uvedenom autorizovanom servise. Kupujúci je povinný reklamáciu uplatniť bez zbytočného odkladu, aby nedochádzalo ku zhoršeniu chyby, najneskôr však do konca záručnej doby. Kupujúci je povinný pri reklamácií spolupracovať pri overení existencie reklamovanej chyby. Do reklamačného procesu sa prijíma iba kompletný a z dôvodu dodržania hygienických predpisov neznečistený výrobok. V prípade oprávnenej reklamácie sa záručná doba predlžuje o dobu od okamžiku uplatnenia reklamácie do okamžiku prevzatia opraveného výrobku kupujúcim, kedy je kupujúci po skončení opravy povinný výrobok prevziať. Kupujúci je povinný preukázať svoje práva reklamovať (doklad o zakúpení výrobku, záručný list, doklad o uvedení výrobku do prevádzky).

### **Záruka sa nevzťahuje na:**

- chyby, na ktoré boli poskytnuté zľavy;
- opotrebenia a poškodenia vzniknuté bežným užívaním výrobku;
- poškodenie výrobku v dôsledku neodbornej či nesprávnej inštalácie, použitie výrobku v rozpore s návodom na použitie s platnými právnymi predpismi a všeobecne známymi a obvyklými spôsobmi používania, v dôsledku použitia výrobku za iným účelom, než na ktorý je určený;
- poškodenie výrobku v dôsledku zanedbanej alebo nesprávnej údržby;
- poškodenie výrobku spôsobené jeho znečistením, nehodou a zásahom vyššej moci (živelná udalosť, požiar, vniknutie vody);
- chyby funkčnosti výrobku spôsobené nevhodnou kvalitou signálu, rušivým elektromagnetickým poľom a pod.;
- mechanické poškodenie výrobku (napr. zlomenie gombíka, pád);
- poškodenie spôsobené použitím nevhodných médií, náplní, spotrebného materiálu (batérie) alebo nevhodnými prevádzkovými podmienkami (napr. vysoké teploty v okolí, vysoká vlhkosť prostredia, otrasy);
- poškodenie, úpravu alebo iný zásah do výrobku spôsobený neoprávnenou alebo neautorizovanou osobou (servisom) prípady, keď kupujúci pri reklamácií nepreukáže oprávnenosť svojich práv (kedy a kde reklamovaný výrobok zakúpil);
- prípady, keď sa údaje v predložených dokladoch líšia od údajov uvedených na výrobku;
- prípady, keď reklamovaný výrobok sa neshoduje s výrobkom uvedeným v dokladoch, ktorými kupujúci preukazuje svoje práva reklamovať (napr. poškodenie výrobného čísla alebo záručnej plomby prístroja, prepisované údaje v dokladoch).

### **Gestor servisu na SK:**

**FAST PLUS, Na Pántoch 18, 831 06 Bratislava; tel: 02 49 1058 53-54**

Viac informácií nájdete na [www.sencor.sk](http://www.sencor.sk).

# FONTOS MEGJEGYZÉSEK

**FONTOS:** HASZNÁLAT ELŐTT OLVASSA EL ÉS ŐRIZZE MEG KÉSŐBBRE.

## FIGYELMEZTETÉS

A VEZÉRLŐESZKÖZÖK NEM MEGFELELŐ HASZNÁLATA, AZ ESKÖZ NEM MEGFELELŐ CSATKOZTATÁSA VAGY ANNEK AZ ÚTMUTATÓNAK ELLENKEZŐ FOLYAMATOK VÉGREHAJTÁSA VESZÉLYES SUGÁRZÁST OKOZHAT.

A HELYTELEN AKKUMULÁTORCSERE ROBBANÁSVESZÉLYT OKOZHAT: AZ AKKUMULÁTOROKAT KIZÁRÓLAG AZONOS VAGY EGYENÉRTÁKÚ MÁÁSİK AKKUMULÁTORRA CSERÉLJE.

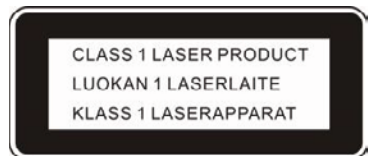

## VESZÉLY

ENNEK A CD-LEJÁTSZÓNAK A MINŐSÍTZÉSE 1. OSZTÁLYÚ LÉZERTERMÉK.

A CLASS 1 LASER PRODUCT (1. OSZTÁLYÚ LÉZERES TERMÉK) MEGJELÖLÉS A HÁTSÓ KÜLSŐ OLDALON TALÁLHATÓ.

*MEGJEGYZÉS: A gyártó nem visel felelősséget a rádió vagy TV bármely olyan zavaráért, amit jogosulatlan módosítás okoz.*

- A készüléket ne helyezze a következő helyekre:
  1. Közvetlen napfénynek kitétt helyre, vagy hőt sugárzó berendezés, pl. elektromos fűtőegység vagy egyéb, túl sok hőt sugárzó készülék közelébe.
  2. Folyamatos rázkódásnak kitétt helyekre.
  3. Szellőzetlen vagy poros helyre.
  4. Nedves vagy vizes helyre.
- A gombokat és kapcsolókat a jelen útmutatóban leírtak szerint kezelje.
- A tápellátás első bekapcsolása előtt győződjön meg, hogy a tápkábel helyesen van felszerelve, és a feszültségkapcsoló megfelelő állásban van.
- A CD-lemezeket és egyéb eszközöket hűvös helyen tárolja, nehogy a hőtől meghibásodjanak.

## FIGYELMEZTETÉS

ÁRAMÜTÉS VESZÉLYÉNEK CSÖKKENTÉSE ÉRDEKÉBEN NE TÁVOLÍTSA EL A KÉSZÜLÉK BURKOLATÁT, SE A HÁT LAPJÁT. NE NYISSA FEL A KÉSZÜLÉKET. MINDEN JAVÍTÁST BÍZZON SZAKKÉPZETT SZERELŐRE.

## FIGYELEM

- Ha az elemek lemerülnek, vagy hosszabb ideig használaton kívül lesznek, vegye ki őket a készülékből.
- Az elemek helytelen használatának következménye lehet az elektrolit kicsurgása vagy az elem burkolatának megrepedése, amivel károsodhat az elemtér. Ezért:
- Ne használjon különböző típusú, pl. alkáli és cink-szén elemet egyszerre.
- Ha újakra cseréli az elemeket, mindet egyszerre cserélje.
- Az elem lenyelése esetén fenn áll a kémiai égés veszélye. Ez a készülék gombelemet tartalmaz (az elem a távirányításhoz tartozik). A gombelem lenyelése esetén már 2 órán belül súlyos, akár halálos belső égési sérülés keletkezhet.
- Az új és lemerült elemeket is tartsa gyermekektől távol.
- Amennyiben az elemtartó rekeszt nem lehet biztonságosan lezárni, ne használja tovább a terméket, és tartsa gyermekektől távol.
- Ha arra gyanakszik, hogy az elemet lenyelték, vagy bejutott a test bármely részébe, azonnal forduljon orvoshoz.

# A VEZÉRLŐELEMELHELYEZKEDÉSE

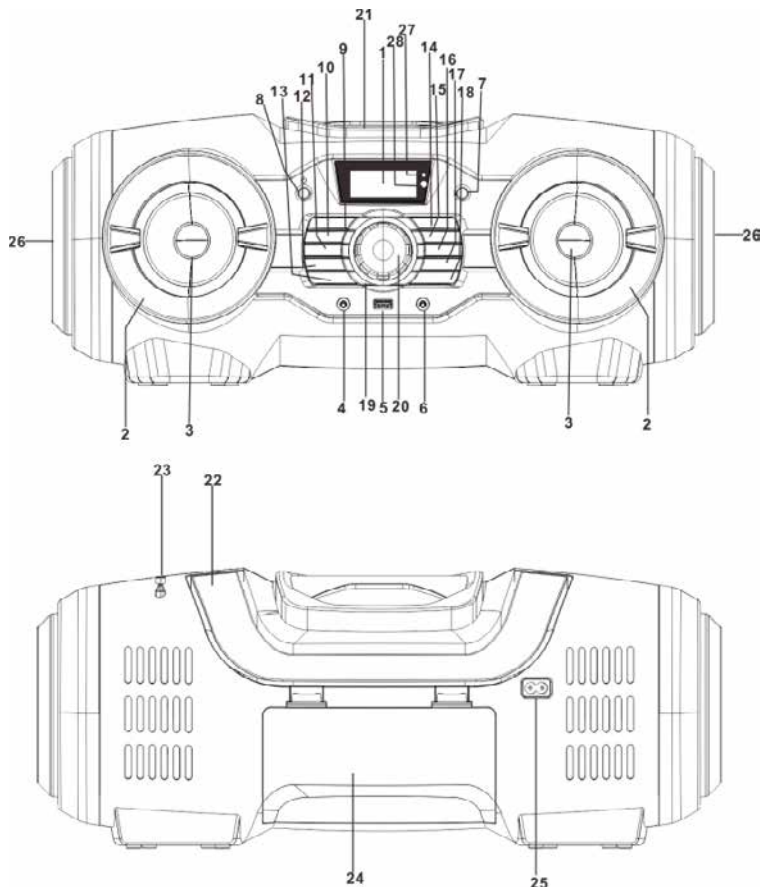

## A VEZÉRLŐELEMELNEVEZÉSE

- |  |   |
|--|---|
| 1. KIJELZŐ                                   | 15. TUN+ (Hangolás +)GOMB/ ►►                   |
| 2. A HANGSZÓRÓ DÍSZKARIKÁJA                  | 16. 10/Fold. GOMB (Mappa)/M+ (Memória+) GOMB    |
| 3. BAL/JOBB HANGSZÓRÓ                        | 17. EQ/ID3 (Hangszínszabályozó/ID3) GOMB        |
| 4. PHONE (Fülhallgató) CSATLAKOZÓ            | 18. MUTE (Elnémítás) GOMB                       |
| 5. USB PORT                                  | 19. A TÁVIRÁNYÍTÓ DÍSZKARIKÁJA                  |
| 6. AUX-IN (Külső bemenet) CSATLAKOZÓ         | 20. VOLUME (Hangerő) SZABÁLYOZÓ                 |
| 7. SOURCE (Jelforrás) GOMB                   | 21. CD-TÁLCA                                    |
| 8. STANDBY (Készenléti üzemmód) GOMB         | 22. FOGANTYÚ                                    |
| 9. MEM GOMB (Memória)/ ■                     | 23. ANTENNA                                     |
| 10. TUN- (Hangolás -)/ ◀◀                    | 24. ELEM-TARTÓ REKESZ FEDELE                    |
| 11. 10/Fold. GOMB (Mappa)/M- (Memória-) GOMB | 25. AC (HÁLÓZATI TÁPELLÁTÁS) CSATLAKOZÓ         |
| 12. LIGHT (Világítás) GOMB                   | 26. BAL/JOBB PASSZÍV HANGSZÓRÓ                  |
| 13. Prog./P-Mode (Program =üzemmód/P -) GOMB | 27. STANDBY/PAIR (Készenléti üzemmód/Párosítás) |
| 14. ► Scan (Keresés)/PAIR (Párosítás) GOMB   | 28. INFRAVÖRÖS TÁVVEZÉRLÉS-ÉRZÉKELŐ             |



# TÁVIRÁNYÍTÓ

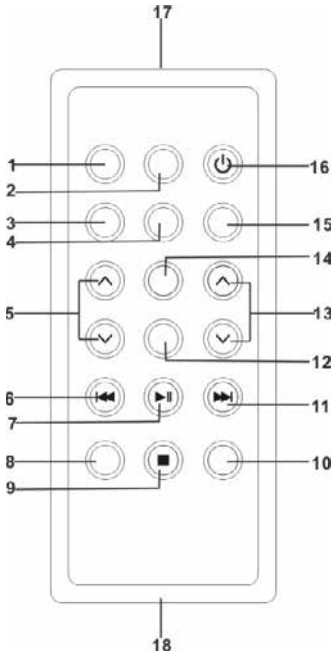

## A GOMBOK FUNKCIÓJA:

1. SOURCE (Jelforrás) GOMB
2. MUTE (Elnémítás) GOMB
3. MEMORY (Memória) GOMB
4. EQ (Hangszínszabályozó) GOMB
5. FOLD./10/M. (Mappa/10/Memória) UP/DOWN (Fel/Le) GOMB
6. CD B-SKIP DOWN/TUN.- (CD Hátra és le/ Hangolás -) GOMB
7. CD PLAY/PAUSE (CD Lejátszás/Szünet) GOMB
8. P-MODE (P-üzemmód) GOMB
9. ■ GOMB
10. PAIR (Párosítás) GOMB
11. CD B-SKIP DOWN/TUN.+ (CD Hátra és le/ Hangolás +) GOMB
12. ID3 GOMB
13. VOLUME UP/DOWN (Hangerő növelés/ csökkentés) GOMB
14. LIGHT (Világítás) GOMB
15. MO/ST (Mono/Sztereó) GOMB
16. STANDBY (Készenléti üzemmód) GOMB
17. A TÁVIRÁNYÍTÓJEL ÉRZÉKELŐJE
18. ELEMTÉR

**MEGJEGYZÉS:** Használat előtt húzza ki az elemvédőt.

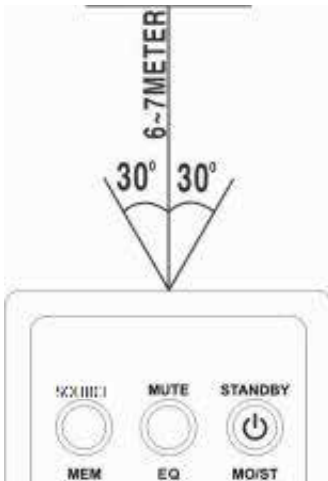

## A TÁVIRÁNYÍTÓ HASZNÁLATA

Ha a készüléket a távirányítóval akarja vezérelni, irányítsa a távirányítót a távirányítójel érzékelője felé, ami az elülső panelen található, és nyomja meg a távirányító megfelelő gombját.

A távvezérlés 6–7 méter távolságból 30 fokos szög alatt működik a legjobban. Az erős napfény vagy megvilágítás zavarhatja a távirányító helyes működését. Ha a távirányító nem működik kielégítően, vagy teljesen működésképtelen, próbálja meg először kicserélni benne az elemet, majd csökkentse a fényt a helyiségben.

## LÍTIUMELEM BEHELYEZÉSE A TÁVIRÁNYÍTÓBA

- A távirányító egy CR2025 (3 V) lítiumelemet tartalmaz.
- Ha ki akarja cserélni az elemet, nyomja a kapcsot az utasításoknak megfelelően óvatosan jobbra majd húzza ki az elemtároló rekeszt. Vegye ki a lemerült elemet, és tegyen be egy új lítiumelemet (CR-2025) az elemtároló rekeszbe úgy, hogy a pozitív pólus legyen felfelé. Majd nyomja vissza az elemtároló rekeszt a helyére úgy, hogy egy "kattanást" halljon, ami jelzi, hogy helyesen van betéve.

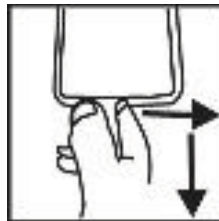

## ENERGIAFORRÁS

Ez a készülék úgy van felszerelve, hogy akár egyenáramú, akár váltakozóáramú tápellátással működni tud.

### HÁLÓZATI TÁPELLÁTÁS

A hálózati tápkábel (része a csomagolásnak) egyik végét csatlakoztassa a készüléken található AC nyílásba, a másik végét pedig háztartási hálózati csatlakozóba. Az elem automatikusan kikapcsol. Ez a készülék kapcsolható áramforrás számára készült, feszültségi tartomány 100 - 240 V.

### ELEMRŐL TÖRTÉNŐ TÁPELLÁTÁS

Nyissa ki AZ ELEMTÁROLÓ REKESZ FEDELÉT. Tegyen be a rekeszbe 8 db UM-1/D elemet (nem tartozék). Ügyeljen a jelzett polarításra.

*MEGJEGYZÉS: Elem használata esetén húzza ki a tápkábelt a készülékből.*

### FIGYELMEZTETÉS

HA AZ ELEMEK LEMERÜLTEK, VAGY HOSSZABB IDEIG HASZNÁLATON KÍVUL LESZNEK, VEGYE KI ŐKET A KÉSZÜLÉKBŐL.

AZ ELEMEK VEGYI ANYAGOKAT TARTALMAZNAK, EZÉRT MEGSEMISÍTÉSÜK SORÁN BE KELL TARTANI AZ ELŐÍRÁSOKAT.

HELYTELEN MEGSEMISÍTÉS ESETÉN ROBBANÁSVESZÉLY FENYEGET. CSERÉLJE KI KIZÁRÓLAG AZONOS VAGY EGYENÉRTÉKŰ TÍPUSRA (UM-1/D).

# ALAPMŰVELETEK

## A KÉSZÜLÉK BEKAPCSOLÁSA

A tápegység csatlakoztatása után kapcsolja be a készüléket úgy, hogy nyomja meg a **STANDBY** gombot a készüléken vagy a távirányítón. A TUNER / CD / USB / AUX (Külső bemenet) vagy BLUETOOTH funkció kiválasztására nyomja meg a SOURCE gombot a készüléken vagy a távirányítón.

*MEGJEGYZÉS: Abban az esetben, ha a CD/MP3/USB/AUX/BT módban a berendezés fő funkciója 15 percig nem üzemel, automatikusan átkapcsol készenléti üzemmódba. Ha a készüléket újra be szeretné kapcsolni, nyomja meg a „STANDBY” gombot, vagy a készüléket húzza ki és csatlakoztassa újra.*

**Tipp az elektrosztatikus kisülésre** – Az elektrosztatikus kisülés eredményezheti az eszköz vezérlőegysége visszaállítását az eredeti állapotba - ebben az esetben kapcsolja ki a készüléket, húzza ki, csatlakoztassa és a újra kapcsolja be.

## A HANGERŐ BEÁLLÍTÁSA

A készüléken vagy a távirányítón lévő VOLUME kezelőgomb elforgatásával növelheti vagy csökkentheti a hangerőt.

## HANGSZÍNSZABÁLYOZÓ FUNKCIÓ

Ez a készülék beépített hangszínszabályzó-rendszert használ. Ha a készüléken vagy a távirányítón található **EQ/ID3** gombot megnyomja lejátszás közben, különböző zenei stílusok (hangtónusok) közül választhat: FLAT (Lineáris), CLASSIC (Klasszikus zene), ROCK, POP és JAZZ.

## Elnémítás

A **Mute** gomb lenyomásával rövid időre kikapcsolja a hangot. A hang folytatásához nyomja meg újra a gombot.

## FÜLHALLGATÓ CSATLAKOZÁS

Ha bensőségesen szeretne zenét hallgatni, csatlakoztassa a fülhallgató 3,5 mm-es csatlakozóját (nem tartozék) a HEADPHONE (4) csatlakozóba. A hangszóró automatikusan elhallgat.

**FIGYELMEZTETÉS:** A HANGOS ZENE TARTÓS HALLGATÁSA ÁRTALMAS AZ EMBERI HALLÁSRA.

## DISKÓFÉNY

Nyolc villogó diszkófény mód áll rendelkezésre - a kívánt mód kiválasztásához nyomja meg a **LIGHT** gombot a készüléken vagy a **LIGHT** gombot a távirányítón: „**LIGHT 01**” (01 fénytől) egész „**LIGHT 07**” (07 fényig) és „**LIGHT 08**” (08 fény) automatikusan változik egyes színek között. A diszkófények kikapcsolására nyomja meg a **LIGHT** gombot a készüléken vagy a **LIGHT** gombot a távirányítón, hogy a kijelzőn megjelenjen a „**LIGHT OFF**” (Fény kikapcsolva) felirat.

# A RÁDIÓ HASZNÁLATA

## RÁDIÓÁLLOMÁSOK HANGOLÁSA

1. A készüléken vagy a távirányítón található **Source** gomb megnyomásával válassza ki az **TUNER** módot. Ez a készülék csak az FM vételt teszi lehetővé.
2. A kívánt állomást állítsa be **TUN+ / ►►** vagy **TUN- / ◄◄** gomb lenyomásával a készüléken vagy a távirányítón - a kijelzőn megjelenik a sávfrekvencia. Példa: **FM 97,10 MHz**. Ha a rádió sztereó jelzést vesz, a kijelzőn megjelenik a „**STEREO**“ felirat.
3. Húzza ki az FM **TELESZKÓPOS ANTENNÁT** teljes hosszában, és óvatosan csúsztassa a készüléket előre és hátra, hogy megtalálja a legjobb vétel, vagy helyezze a készüléket nyitott térbe.
4. A rádió kikapcsolására nyomja meg a **Source** gombot a készüléken, vagy a távirányítón egy másik funkciót vagy nyomja meg a **STANDBY** a készüléken, vagy a távirányítón, és ezzel kikapcsolja a készüléket.

## A RÁDIÓÁLLOMÁSOK AUTOMATIKUS KERESÉSE

Nyomja le és tartsa a **►|/Scan/PAIR** gombot a készüléken vagy a **►|** gombot a távirányítón - a készülék elkezd az erős jellel rendelkező programok keresését és elmentését. A keresés befejezése után elkezdődik a **P01** program.

A **M.+** vagy **M.-** gomb lenyomásával a készüléken vagy a **M. UP/DOWN** gomb lenyomásával a távirányítón kiválassza a következő beprogramozott állomást.

## A RÁDIÓÁLLOMÁSOK MEMÓRIÁJÁNAK HASZNÁLATA

A memóriába akár 30 kedvenc rádióállomását (FM) is elmentheti, amelyeket gyorsan és közvetlenül megkereshet anélkül, hogy újra be kéne hangolni és meg kéne keresni.

1. A **TUN+ / ►►** vagy **TUN- / ◄◄** gombbal válassza ki a kívánt rádióállomást.
2. Nyomja meg a **Mem./** gombot **■** a készüléken vagy a **MEM** gombot a távirányítón- és a kijelzőn elkezd villogni a „**P01**“.
3. A kívánt szekvencia kiválasztására és elmentésére nyomja meg a **M.+** és a **M.-** gombot a készüléken vagy a **M. UP/DOWN** a távirányítón és újra nyomja meg a **Mem./** gombot **■** a készüléken vagy a **MEM** gombot a távirányítón.
4. Keresse ki a következő állomást, és ismételje meg a (1) és (2) lépést, míg el nem mentett minden kívánt állomást. Max. 30 állomás programozható be.
5. Az elmentett állomás hallgatására nyomja meg a **10/Fold./M-** gombot vagy a **10/Fold./M+** gombot a készüléken vagy a távirányítón.

# A CD/MP3 HASZNÁLATA

## Lejátszható lemezek

Ez a rendszer támogatja minden digitális CD/MP3 hanglemez, finalizált CD-R (CD írható CD-lemez), finalizált CD-RW (újírható CD-lemez) és CD-DA formátumú CD/CD-R/CD-RW digitális hanglemez lejátszását.

## LEMEZ BEHELYEZÉSE

1. A készüléken vagy a távirányítón található FUNCTION gomb megnyomásával válassza ki a „**CD**” módot.
2. Az PUSH/OPEN gomb megnyomásával nyithatja ki a CD-tálca ajtaját - a kijelzőn megjelenik az „**OPEN**” (Nyitva) üzenet.
3. Helyezze a CD/MP3 lemezt a tálcára az elülső oldalával felfelé.
4. Csukja be a CD-tálcát.  
A kijelzőn megjelenik egy villogó "– „**TOC Read**“ –" (Beolvasás) üzenet, majd megjelenik a számok teljes listája, és elindul a lejátszás az első számtól kezdve.
5. A CD kiemelése után nyomja meg a **Mem./** gombot ■ a készüléken vagy a távirányítón, hogy megállítsa a lejátszást, majd a PUSH OPEN gomb megnyomásával nyissa ki a CD-tálca fedelét. Fogja meg a CD-lemezt a pereménél, és óvatosan vegye ki.

### MEGJEGYZÉS:

1. A CD-tálca ajtajának kinyitása előtt bizonyosodjon meg róla, hogy a lemez lejátszása megállt.
2. A rendszer helyes működésének érdekében várja meg, amíg a készülék teljesen beolvassa az egész lemezt  
és csak utána folytassa.
3. Ha a mechanikába nincs betéve lemez, vagy ha a lemez olvashatatlan, a kijelzőn a „**NO DISC**” (Nincs lemez) üzenet olvasható.

## LEMEZ LEJÁTSZÁSA

1. A lemez beolvasását követően elindul a lejátszás az első számtól.  
A lejátszás szüneteltetéséhez nyomja meg a ►|| **Scan/ PAIR** gombot a készüléken vagy a ►|| gombot a távirányítón. A kijelzőn villogni kezd az aktuális lejátszási idő.  
A lejátszás folytatásához nyomja meg újra a ►|| **Scan/ PAIR** gombot a készüléken vagy a ►|| gombot a távirányítón.
2. A lejátszás leállításához nyomja meg a **Mem./** gombot ■ a készüléken vagy a ■ gombot a távirányítón - a kijelzőn megjelenik az összes szám száma.

### MEGJEGYZÉS:

A CD az első számtól kezdi a lejátszást. A kijelzőn megjelenik a lejátszás ideje és az aktuális szám. Ha rendelkezésre állnak, az MP3 formátumú CD lemezek esetében váltakozva megjelennek az ID3 tagok metaadatai folyamatos sáv formájában. Ha az ID3 funkció ki van kapcsolva, váltakozva megjelenik az aktuális szám és a mappa.

## A KÍVÁNT SZÁM/RÉSZ KIVÁLASZTÁSA

### A kívánt szám kiválasztása

Lejátszás vagy megállított lejátszás közben nyomja meg többször a **TUN+/ ►►** vagy a **TUN-/ ◀◀** gombot a készüléken vagy a távirányítón, amíg a kijelzőn megjelenik a kívánt szám. Automatikusan elindul a lejátszás.

### Konkrét rész megkeresése lejátszás közben (számok gyors átfuttatása)

Nyomja le és tartsa lenyomva a **TUN+/ ►►** vagy **TUN-/ ◀◀** gombot a készüléken vagy a távirányítón az aktuálisan lejátszott számban való gyors kereséshez addig, amíg nem találja meg a kívánt helyet (rész); majd engedje fel a gombot, és visszatér a normál lejátszási mód. A megadott helyről folytatódik a lejátszás.

## Szám kiválasztása, ha a száma magasabb mint 10 (csak MP3 lemez esetében)

Az olyan szám kiválasztása esetében, melynek a száma magasabb mint 10, nyomja meg a **10/Fold./M-** vagy a **10/Fold./M+** gombot a készüléken vagy a távirányítón.

## A kívánt mappa kiválasztása (egynél több mappát tartalmazó MP3 lemezek esetén)

A kívánt mappa kiválasztásához lejátszás közben nyomja meg és tartsa lenyomva a **10/Fold./M-** vagy a **10/Fold./M+** gombot a készüléken vagy a távirányítón, így a készülék a következő mappára ugrik.

## SZÁMOK PROGRAMOZÁSA

A lemezen levő számok programozása megállított lejátszás mellett lehetséges. A készülék memóriájába 20 számot CD-lemezeről és 99 számot MP3-lemezeről lehet elmenteni bármilyen sorrendben.

1. Megállított lejátszás mellett nyomja meg a **Prog./P-Mode** gombot a készüléken vagy a **MEM.** gombot a távirányítón a programbeállítások megnyitásához - a kijelzőn a **PROG** felirat kezd villogni és megjelenik a **P01** felirat.
2. A **TUN+/>** vagy **TUN-/<** gomb megnyomásával a készüléken vagy a távirányítón válassza ki az első beprogramozni kívánt zeneszámot. (például: 2. zeneszám)
3. Nyomja meg a **Prog./P-Mode** gombot a készüléken vagy a **MEM.** gombot a távirányítón a bevitelhez. A kijelzőn villogni kezd a **PROG** felirat és megjelenik a **P02** felirat.
4. A 2. és 3. lépés ismétlésével mentse el a további kívánt számokat, egészen addig, amíg valamennyit be nem programozta.
5. Nyomja meg a **>||/ Scan/ PAIR** gombot a készüléken vagy a **>||** gombot a távirányítón az első beprogramozott szám lejátszásától kezdődő elindításhoz.
6. Nyomja meg a **Mem./** gombot **■** a készüléken vagy a **■** gombot a távirányítón a program leállításához.

A program törlésére nyomja meg a **Mem./** gombot **■** a készüléken vagy a **■** gombot a távirányítón, amikor a lemez áll, a program törlődik a CD-tálca ajtajának kinyitásával is.

## ISMÉTELT LEJÁTSZÁS

A készülék támogatja a lemezen levő egy, vagy valamennyi szám lejátszását.

### Egy szám ismételt lejátszása

1. Lejátszás alatt nyomja meg a **Prog./P-Mode** gombot a készüléken vagy a **P-MODE** gombot a távirányítón - a kijelzőn megjelenik a „**C**“ jelzés és az aktuális szám lejátszása ismétlődik, amíg nem nyomja meg a **Mem./** gombot **■** a készüléken vagy a távirányítón.
2. Az ismételt lejátszás megszüntetéséhez nyomja meg ismételten a **Prog./P-Mode** gombot a készüléken vagy a **P-MODE** gombot a távirányítón, hogy a kijelzőről eltűnjön a „**C**“ jelzés.

### Minden szám ismételt lejátszása

1. Nyomja meg ismételten a **Prog./P-Mode** gombot a készüléken vagy a **P-MODE** gombot a távirányítón, hogy a kijelzőn megjelenjen az „**C.ALL**“ (Összes) jelzés - a lemezen levő valamennyi szám újra és újra lejátszásra kerül, amíg meg nem nyomja a **Mem./** gombot **■** a készüléken vagy a távirányítón.
2. Az ismételt lejátszás megszüntetéséhez nyomja meg ismételten a **Prog./P-Mode** gombot a készüléken vagy a **P-MODE** gombot a távirányítón, hogy a kijelzőről eltűnjön az „**C.ALL**“ (Összes) jelzés.

### Mappa ismételt lejátszása (csak egynél több mappát tartalmazó MP3 lemezek esetén)

1. Nyomja meg ismételten a **Prog./P-Mode** gombot a készüléken vagy a **P-MODE** gombot a távirányítón, hogy a kijelzőn megjelenjen az „**C.DIR**“ (Mappa) jelzés - az aktuális mappa újra és újra lejátszásra kerül, amíg meg nem nyomja a **Mem./** gombot **■** a készüléken vagy a távirányítón.

2. Az ismételt lejátszás megszüntetéséhez nyomja meg ismételten a **Prog./P-Mode** gombot a készüléken vagy a **P-MODE** gombot a távirányítón, hogy a kijelzőről eltűnjön az „**C.DIR**“ (Mappa) jelzés.

## VÉLETLENSZERŰ LEJÁTSZÁS

Lejátszás módban nyomja meg ismételten a **Prog./P-Mode** gombot a készüléken vagy a **P-MODE** gombot a távirányítón, hogy a kijelzőn megjelenjen a „**RAN**“ (Véletlenszerű) jelzés - a véletlenszerű lejátszás a következő számtól automatikusan megkezdődik és addig aktív, amíg valamennyi számot le nem játszott; akkor megáll. Ennek a funkciónak a megszüntetéséhez nyomja meg újra a **Prog./P-Mode** gombot a készüléken vagy a **P-MODE** gombot a távirányítón, hogy a kijelzőről eltűnjön a „**RAN**“ (Véletlenszerű) jelzés.

## A SZÁMOK ELEJÉNEK LEJÁTSZÁSA

Lejátszás módban nyomja meg ismételten a **Prog./P-Mode** gombot a készüléken vagy a **P-MODE** gombot a távirányítón, hogy a kijelzőn megjelenjen a „**INTRO**“ (Számok eleje) - elindul a számok elejének lejátszása - 10 másodperc minden számból. Ennek a funkciónak a megszüntetéséhez nyomja meg újra a **Prog./P-Mode** gombot a készüléken vagy a **P-MODE** gombot a távirányítón, hogy a kijelzőről eltűnjön a „**INTRO**“ (Számok eleje) jelzés.

# USB HALLGATÁSA

## LEJÁTSZÁS USB-RŐL

1. A készüléken vagy a távirányítón található **Source** gomb megnyomásával válassza ki az „**USB**” módot.
2. Csatlakoztassa az USB-eszközt az USB bemenethez. A kijelzőn megjelenik az USB-eszközön levő összes zeneszám száma. Az USB-eszköz beolvasását követően automatikusan elindul a lejátszás az első számtól.
3. A lejátszás szüneteltetéséhez nyomja meg a **▶|| / Scan/ PAIR** gombot a készüléken vagy a **▶||** gombot a távirányítón. A kijelzőn villogni kezd az aktuális lejátszási idő.
4. A lejátszás folytatásához nyomja meg újra a **▶|| / Scan/ PAIR** gombot a készüléken vagy a **▶||** gombot a távirányítón.
5. Nyomja meg a **Mem./** gombot **■** a készüléken vagy a távirányítón a lejátszás leállításához. A kijelzőn megjelenik az USB-eszközön levő összes zeneszám száma és a **STOP** (Leállítva) felirat.
6. A programozott/ismételt lejátszás (egy szám ismétlése - mappa ismétlése - minden ismétlése), a programozott lejátszás és az előre / hátra ugrás ugyanúgy működik, mint a fenti, "A CD/MP3 HASZNÁLATA" c. fejezetben szerepel.
7. Támogatott a 32 GB-os nagyság (USB)

## FIGYELMEZTETÉS

AZ USB KÉSZÜLÉK CSATLAKOZTATÁSÁHOZ NE HASZNÁLJON HOSSZABÍTÓ KÁBELT, MERT AZ ZAVART OKOZHAT.

AZ USB KÉSZÜLÉKEK SOKASÁGA MIATT NEM LEHET GARANTÁLNI? HOGY MINDEN MODEL KOMPATIBILIS A TERMÉKKEL.

## A BLUETOOTH HASZNÁLATA

1. Nyomja le a **Source** gombot a készüléken vagy a távirányítón a BLUETOOTH funkció bekapcsolásáért - az LCD kijelzőn megjelenik a „**BT**” jelzés és a Pair/Standby (Készenléti üzemmód/Párosítás) kijelzés gyorsan villogni fog.
2. Kapcsolja be a Bluetooth funkciót az eszközön, keresse ki a „SPT5800” készüléket, csatlakoztassa, majd adja meg a jelszót 0000 (ha kell) - felvilan a Pair/Standby (Készenléti üzemmód/Párosítás) csatlakoztatás kék jelzője és a kijelzőn megjelenik a „bt” jelzés. Nyomja meg a **▶|| / Scan/ PAIR** gombot a készüléken lejátszás megkezdésére. Abban az esetben, ha a készülék 2 percen belül nem csatlakozik a kívánt Bluetooth-hoz, nyomja meg a **▶|| / Scan/ PAIR** gombot a készüléken vagy a **PAIR** gombot a távirányítón.
3. Tekerje a **VOLUME** gombot a kért erősségre.
4. A **TUN+/ ▶▶** vagy **TUN-/ ◀◀** gomb megnyomásával a készüléken vagy a távirányítón válassza ki a kívánt zeneszámot.
5. A lejátszás szüneteltetéséhez nyomja meg a **▶|| / Scan/ PAIR** gombot a készüléken vagy a **▶||** gombot a távirányítón.

*MEGJEGYZÉS: A Bluetooth funkció legjobban 10 méteren belül működik.*

## LEJÁTSZÁS KÜLSŐ BEMENETRŐL

1. A készüléken vagy a távirányítón található **FUNCTION** gomb megnyomásával válassza ki az „**AUX**” (Külső bemenet) módot.
2. Csatlakoztassa a lejátszó **AUX IN** (Φ3,5 mm) bemenetébe a külső eszköz vezetékének csatlakozóját - a külső eszközön levő zene felerősödik és a hangszórókon keresztül kerül lejátszásra.
3. Állítsa be a kívánt hangerőt a készüléken vagy az eszközön.
4. A lejátszás/szünet és a következő/előző működtetést a csatlakoztatott eszközön végezze.



## A CD-LEMEZEK KARBANTARTÁSA

1. Mindig a megadott típusú CD-lemezt használjon.



2. Megjegyzések a lemez kezeléséhez
  - A lemezek kivétele a tokból és készülékbe helyezése.
  - Ne érintse a felvételt tartalmazó oldalt.
  - A lemez felületére ne ragasszon és ne írjon semmit.
  - Ne hajlogassa a lemezt.

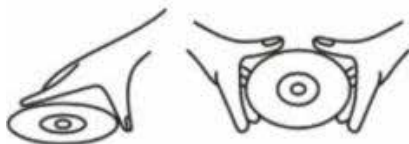

### A LEMEZEKET CSAK AZ ITT MEGADOTT MÓDON KEZELJE

3. Tárolás
  - A lemezt a tokjában tárolja.
  - A lemezeket ne tegye ki közvetlen napfénynek vagy magas hőfokoknak, nagy páratartalomnak vagy poros környezetben.



### A LEMEZT NE TÁROLJA HŐFORRÁS KÖZELÉBEN

4. A lemez tisztítása
  - Ha a lemez szennyeződik, puha ronggyal távolítsa el a port, szennyeződésekét és ujjlenyomatokat.
  - A lemezt a közepétől a széle irányában tisztítsa.

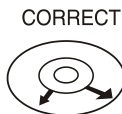

FROM THE CENTRE TO THE EDGE

- A tisztításhoz ne használjon benzént, oldószert, tisztító folyadékokat vagy antistatikus sprét.
- Győződjön meg róla, hogy a CD-tálca csukva van, így a lencse nem porosodik.
- Ne érintse a lencsét.

# MŰSZAKI ADATOK

## ÁLTALÁNOS

Tápellátási igények.....	AC 100-240V ~ 50/60HZ DC (egyenáram) 12 V, UM-1/D × 8
Energiafogyasztás.....	48 W
Energiafogyasztás készenléti üzemmódban.....	<0,5 W
Méret.....	21,1 (SZ) x 50,0 (M) x 19,6 (M) cm
Üzemi hőmérséklet.....	+5 - +35 °C

## BLUETOOTH: V5.0

## VEVŐKÉSZÜLÉK

Sávvétel.....	FM
Frekvenciatartomány.....	FM 87,5 – 108 MHz

## KOMPAKT LEMEZ

Optikai érzékelő.....	3-lézersugaras
Frekvenciaátvitel.....	100 Hz–16 kHz

## HANG

Kimeneti teljesítmény.....	12,5 W x 2
----------------------------	------------

## TARTOZÉKOK

Használati útmutató.....	1
Hálózati tápkábel.....	1
Távírányító.....	1

*MEGJEGYZÉS: A műszaki adatok állandó fejlesztés miatt előzetes figyelmeztetés nélkül változhatnak.*

- A készüléket mérsékelt éghajlaton használja.
- Az elemeket nem szabad túl magas hőnek, pl. közvetlen napsugárzásnak, tűznek stb. kitenni.
- A készüléket ne tegye ki csöpögő vagy folyó víznek, és ne helyezzen a készülékre semmilyen folyadékot tartalmazó tárgyat, pl. vázát.
- A készülék lecsatlakoztató berendezéseként a tápkábel dugasz vagy csatlakozó van használva és ezeknek könnyen hozzáférhetőnek kell lenniük.

Ez a jelzés azt jelenti, hogy a termék az EU országaiban nem dobható ki háztartási hulladék közé. Annak érdekében, nehogy a készülék helytelen megsemmisítése környezetszennyezést vagy egészségkárosodást okozzon, dobja ki az előírásoknak megfelelően, és ezzel lehetővé teszi anyagának újrahasznosítását. A működésképtelen készüléket adja le egy gyűjtőudvarban, vagy vegye fel a kapcsolatot az eladóval, akitől vásárolta. Az eladó gondoskodik a termék átvételéről és megsemmisítéséről.

A szellőztetés nem szabad akadályozni a szellőztető nyílások eltakarásával olyan dolgokkal, mint újság, abrosz, függöny, stb. Ne helyezze a készüléket nyitott láng közelébe, mint például égő gyertya. Az elem megsemmisítésénél legyen kíméletes a környezethez.



# UTASÍTÁSOK ÉS TÁJÉKOZTATÓ A HASZNÁLT CSOMAGOLÓANYAGOKRA VONATKOZÓAN

A használt csomagolóanyagokat az önkormányzat által kijelölt hulladéklerakó helyre helyezze el!



## HASZNÁLT ELEKTROMOS ÉS ELEKTRONIKUS BERENDEZÉSEK MEGSEMISÍTÉSE

Ez a jelzés a terméken vagy a kísérő dokumentációban azt jelzi, hogy az elektromos vagy elektronikus termék nem dobható háztartási hulladék közé. A helyes megsemmisítéshez és újrafelhasználáshoz ezen termékeket kijelölt hulladékgyűjtő helyre adja le. Az EU országokban vagy más európai országokban a termékek visszaválthatóak az eladóhelyen azonos új termék vásárlásánál. A termék helyes megsemmisítésével segít megelőzni az élő környezetre és emberi egészségre kockázatos lehetséges veszélyek kialakulását amelyek a hulladék helytelen kezelésével adódhatnak. További részletekről érdeklődjön a helyi hatóságnál vagy a legközelebbi gyűjtőhelyen. Az ilyen fajta hulladék helytelen megsemmisítése a helyi előírásokkal összhangban bírsággal sújtható.

### Vállalkozások számára a Európai Unióban

Ha meg akarja semmisíteni az elektromos vagy elektronikus berendezést, kérje a szükséges információkat az eladójától vagy beszállítójától.

### Megsemmisítés Európai Unión kívüli országban

Ez a jelzés az Európai Unióban érvényes. Ha meg akarja semmisíteni a terméket, kérje a szükséges információkat a helyes megsemmisítésről a helyi hivataloktól vagy az eladójától.



A termék megfelel az EU követelményeinek.

Változtatások a szövegben, kivitelben és műszaki jellemzőkben előzetes figyelmeztetés nélkül történhetnek és minden módosításra vonatkozó jog fenntartva.

Az eredeti verzió cseh nyelvű.

A gyártó címe: FAST ČR, a.s., Černokostecká 1621, Říčany CZ-251 01

FAST ČR, a.s. igazolja, hogy a SPT 5800 típusú rádióberendezés megfelel a 2014/53/EU irányelvnek.

Az EU-megfelelőségi nyilatkozat teljes szövege elérhető a következő internetes címen: [sencor.com](http://sencor.com)

# SENCOR®

## HU Jótállási jegy

A **FAST Hungary Kft.** (2045 Törökbálint, Dulácska u. 1/a) mint a termék magyarországi importőre a jótállási jegyen feltüntetett típusú és gyártási számú készülékre jótállást biztosít a fogyasztók számára az alábbi feltételek szerint:

A termék gyártója: **FAST ČR, a.s.** (Černokostecká1621, Říčany u Prahy 251 01, Csehország, Prága)

A FAST Hungary Kft. a termékre a fogyasztó részére történő átadástól (vásárlástól), illetve ha az üzembe helyezést a forgalmazó vagy annak megbízottja végzi, az üzembe helyezéstől számított **24 hónapig** tartó időtartamra vállal jótállást.

A jótállási igény a jótállási jeggyel, a vásárlástól (üzembe helyezéstől) számított 1 évig a terméket értékesítő forgalmazónál, illetve a jótállási jegyen feltüntetett hivatalos szerviznél közvetlenül is, míg a 13. hónaptól a 24. hónapig kizárólag a hivatalos szerviznél érvényesíthető.

Jótállási jegy hiányában a fogyasztói szerződés megkötését bizonyítottan kell tekinteni, ha a fogyasztó bemutatja a termék ellenértékének megfizetését hitelt érdemlően igazoló bizonylatot. Mindezek érdekében kérjük tisztelt Vásárlóinkat, hogy őrizzék meg a fizetési bizonylatot is. A jótállási időn belüli meghibásodás esetén a fogyasztó (i) elsősorban - választása szerint - a hibás termék díjmentes kijavítását vagy kicserélését követelheti, kivéve, ha a választott igény teljesítése lehetetlen, vagy ha az a jótállásra kötelezetteknek a másik igény teljesítésével összehasonlítva aránytalan többletköltséget eredményezne, (ii) ha sem kijavításra, sem kicserélésre nincs joga, vagy ha a kötelezett a kijavítást, illetve kicserélést nem vállalata, vagy e kötelezettségének megfelelő határidőn belül, a fogyasztónak okozott jelentős kényelmetlenség nélkül nem tud eleget tenni, a fogyasztó – választása szerint – megfelelő árleszállítást igényelhet vagy elállhat a szerződéstől. Jelentéktelen hiba miatt elállásnak nincs helye.

A 151/2003. (IX.22.) Kormányrendeletben meghatározott tartós fogyasztási cikk meghibásodása miatt a vásárlástól (üzembe helyezéstől) számított három munkanapon belül érvényesített csereigény esetén a forgalmazó nem hivatkozhat aránytalan többletköltségre, hanem a forgalmazó köteles a tartós fogyasztási cikket kicserélni, feltéve, hogy a meghibásodás a rendeltetésszerű használatot akadályozza. Kijavítás esetén a fogyasztási cikkbe csak új alkatrész kerülhet beépítésre. A jótállásra kötelezett törekszik arra, hogy a kijavítás vagy kicserélés 15 napon belül megtörténjen. A rögzített bekotású, illetve a 10kg-nál súlyosabb, vagy tömegközlekedési eszközön kézi csomagként nem szállítható fogyasztási cikket az üzemeltetés helyén kell megjavítani. Ha a javítás az üzemeltetés helyén nem végezhető el, a le- és felszerelésről, valamint az el – és visszaszállításról a jótállás kötelezettje gondoskodik. Nem számít bele a jótállási időbe a kijavítási időnek az a része, amely alatt a fogyasztó a terméket nem tudja rendeltetésszerűen használni. A jótállási idő a terméknek vagy jelentősebb részének kicserélése (kijavítása) esetén a kicserélt (kijavított) termékre (termékrészre), valamint a kijavítás következményeként jelentkező hiba tekintetében újból kezdődik.

Nem érvényesíthető a jótállási igény, ha jótállásra kötelezett bizonyítja, hogy a hiba oka a termék fogyasztó részére való átadását követően keletkezett, így például ha a hibát ■ nem rendeltetésszerű használat, használati útmutató figyelmen kívül hagyása, helytelen szállítást vagy tárolás, leejtés, rongálás, elemi kár, készüléken kívülről ok (pl. hálózati feszültség megengedettnél nagyobb ingadozása) ■ illetéktelen átalakítás, beavatkozás, nem a hivatalos szerviz által végzett javítás ■ fogyasztó feladatát képező karbantartási munkák elmulasztása okozta. A jótállás a fogyasztó törvényből eredő jogait nem érinti.

**A kereskedő tölti ki.**

Megnevezés: .....

Típus: .....

Gyártási szám: .....

A termék azonosításra alkalmas részeinek meghatározása (amennyiben alkalmazható): .....

.....

Vásárlást igazoló bizonylat száma: .....

A vásárlás (üzembe helyezés) időpontja: 20..... hó ..... nap.

Kereskedő bélyegzője:

**Javítás esetén a szerviz tölti ki.**

A jótállási igény bejelentésének időpontja: .....

Javításra átvétel időpontja: .....

Hiba oka: .....

Javítás módja: .....

A termék fogyasztó részére való visszaadásának időpontja: .....

A jótállás – kijavítás időtartamával meghosszabbított – új határideje: .....

Szerviz pecsétje

Tisztelt Fogyasztó!

Köszönjük, hogy termékünket választotta. Cégünk és szervizünk elérhetősége:

FAST Hungary Kft. H-2045 Törökbálint, Dulácska u. 1/a. Tel.: 06-23-330-905; 06-23-330-830

Fax: 06-23-330-827, E-mail: info@fasthungary.hu

# WAŻNE UWAGI

**WAŻNE:** PRZECZYTAJ PRZED UŻYCIEM I ZACHOWAJ NA PRZYSZŁOŚĆ.

## OSTRZEŻENIE

UŻYCIE ELEMENTÓW STEROWANIA, REGULACJA URZĄDZENIA LUB OBSŁUGA NIEZGODNA Z PODANYMI TU INSTRUKCJAMI MOŻE NARAŻIĆ UŻYTKOWNIKA NA KONTAKT Z NIEBEZPIECZNYM PROMIENIOWANIEM.

PRZY NIEUMIĘJĘTNEJ WYMIANIE BATERII ISTNIEJE NIEBEZPIECZEŃSTWO WYBUCHU; WYMIEN BATERIE WYŁĄCZNIE NA TAKI SAM TYP LUB EKWIWALENT.

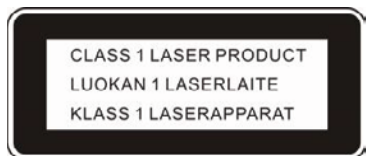

## NIEBEZPIECZEŃSTWO

TEN ODTWARZACZ PŁYT KOMPAKTOWYCH JEST KLASYFIKOWANY JAKO PRODUKT LASEROWY KLASY 1. OZNACZENIE CLASS 1 LASER PRODUCT (PRODUKT LASEROWY KLASY 1) JEST UMIESZCZONE NA TYLNEJ ZEWNĘTRZNEJ STRONIE.

*UWAGA: Producent nie ponosi odpowiedzialności za jakiegokolwiek zakłócenia radiowe lub telewizyjne spowodowane nieautoryzowanymi przeróbkami.*

- Unikaj umieszczania urządzenia w podanych poniżej miejscach:
  1. Miejsca narażone na bezpośrednie oddziaływanie promieni słonecznych lub znajdujące się w pobliżu urządzeń emitujących ciepło takich jak np. elektryczne jednostki grzewcze lub inne urządzenia emitujące zbyt dużo ciepła.
  2. Miejsca narażone na ciągłe wibracje.
  3. Miejsca nie wentylowane lub zakurzone.
  4. Miejsca wilgotne lub mokre.
- Przyciski i przełączniki należy obsługiwać w sposób opisany w niniejszej instrukcji.
- Przed pierwszym włączeniem zasilania zadбай o to, aby kabel zasilający był prawidłowo zainstalowany oraz by przełącznik zasilania był prawidłowo ustawiony.
- Płyty CD i inne urządzenia należy przechowywać w chłodnym miejscu, aby nie doszło do ich uszkodzenia w wyniku działania ciepła.

## OSTRZEŻENIE

W CELU OGRANICZENIA RYZYKA PORAŻENIA PRADEM ELEKTRYCZNYM NIE USUWAJ POKRYWY ANI TYLNEJ CZĘŚCI URZĄDZENIA. NIE OTWIERAJ URZĄDZENIA. WSZELKIE NAPRAWY NALEŻY POWIERZYĆ WYKWALIFIKOWANYM SERWISANTOM.

## UWAGA

- Jeśli baterie są rozładowane lub jeśli nie będziesz ich przez dłuższy czas używać, wyjmij je z urządzenia.
- Niewłaściwe korzystanie z baterii może spowodować wyciek elektrolitu lub pęknięcie obudowy baterii, przez co może dojść do uszkodzenia komory baterii. Dlatego:
- Nie łącz różnych typów baterii, np. baterii alkalicznych z cynkowo-węglowymi.
- Jeżeli wymieniasz baterie na nowe, wymień je wszystkie jednocześnie.
- Nie wolno dopuścić do poknięcia baterii ze względu na ryzyko poparzenia środkami chemicznymi. Produkt zawiera baterię guzikową (w komplecie znajduje się bateria do pilota). W razie poknięcia baterii guzikowej w ciągu zaledwie 2 godzin może dojść do poważnych poparzeń wewnętrznych, mogących spowodować śmierć.
- Przechowuj nowe i zużyte baterie w miejscach niedostępnych dla dzieci.
- Jeżeli miejsca na baterię nie można bezpiecznie zamknąć, przestań korzystać z produktu i przechowuj go poza zasięgiem dzieci.
- Jeśli podejrzewasz, że doszło do poknięcia baterii lub że bateria znalazła się w jakiegokolwiek części ciała, natychmiast skontaktuj się z lekarzem.

# ROZMIESZCZENIE ELEMENTÓW STEROWANIA

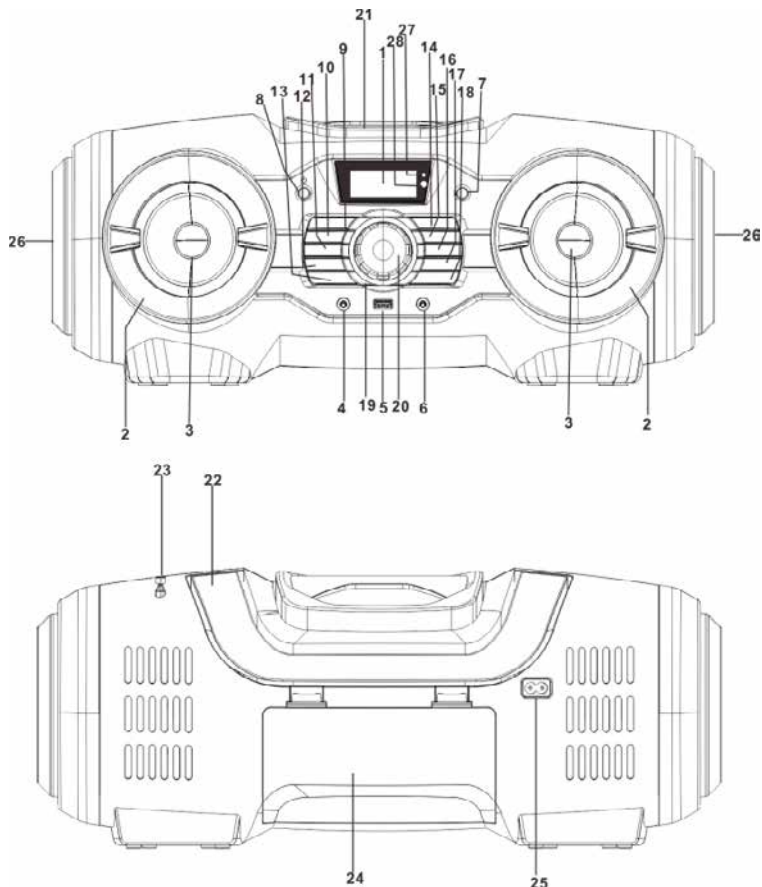

## NAZWY ELEMENTÓW STEROWANIA

- |   |   |
|---|---|
| 1. WYŚWIETLACZ  | 15. PRZYCISK TUN+ (Strojenie +)/ ►►                 |
| 2. DEKORACYJNY PIERŚCIEŃ GŁOŚNIKA                     | 16. PRZYCISK 10/Fold. (Folder)/M+ (Pamięć +)        |
| 3. LEWY/PRAWY GŁOŚNIK                                 | 17. PRZYCISK EQ/ID3 (Korektor/ID3)                  |
| 4. ZŁĄCZE PHONE (Słuchawki)                           | 18. PRZYCISK MUTE (Wyciszenie dźwięku)              |
| 5. GNIAZDO USB  | 19. PIERŚCIEŃ DEKORACYJNY POKRĘTŁA STEROWANIA       |
| 6. ZŁĄCZE AUX IN (Wejście zewnętrzne)                 | 20. POKRĘTŁO VOLUME (Głośność)                      |
| 7. PRZYCISK SOURCE (Źródło)                           | 21. DRZWICZKI NAPĘDU CD                             |
| 8. PRZYCISK STANDBY (Tryb czuwania)                   | 22. RĘKOJEŚĆ  |
| 9. PRZYCISK MEM. (Pamięć)/ ■                          | 23. ANTENA  |
| 10. PRZYCISK TUN- (Strojenie -)/ ◀◀                   | 24. DRZWICZKI BATERII                               |
| 11. PRZYCISK 10/Fold. (Folder)/M- (Pamięć -)          | 25. GNIAZDO AC (ZASILANIE SIECIOWE)                 |
| 12. PRZYCISK LIGHT (Światło)                          | 26. LEWY/PRAWY GŁOŚNIK PASYWNY                      |
| 13. PRZYCISK Prog./P-Mode (Program/Tryb P)            | 27. WSKAŹNIK STANDBY/PAIR (Tryb czuwania/Parowanie) |
| 14. ►►PRZYCISK/Scan (Przeszukiwanie)/PAIR (Parowanie) | 28. CZUJNIK PODCZERWIENI PILOTA ZDALNEGO STEROWANIA |

# PILOT ZDALNEGO STEROWANIA

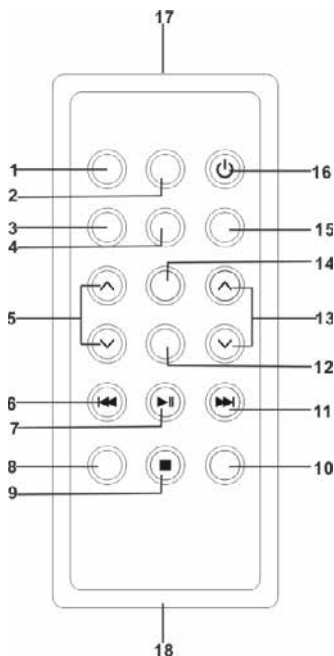

## FUNKCJE PRZYCISKÓW:

1. PRZYCISK SOURCE (Źródło)
2. PRZYCISK MUTE (Wyciszenie dźwięku)
3. PRZYCISK MEMORY (Pamięć)
4. PRZYCISK EQ (Equalizer)
5. FOLD./10/M. (Folder/10/Pamięć)  
PRZYCISK UP/DOWN (W górę/W dół)
6. PRZYCISK CD B-SKIP DOWN/TUN.-  
(CD Przeskocz do tyłu i w dół/Strojenie -)
7. PRZYCISK CD PLAY/PAUSE  
(CD - odtwarzanie/pauza)
8. PRZYCISK P-MODE (Tryb P)
9. ■ PRZYCISK
10. PRZYCISK PAIR (Parowanie)
11. PRZYCISK CD F-SKIP UP/TUN.+  
(CD Przeskocz do przodu i w górę/Strojenie +)
12. PRZYCISK ID3
13. PRZYCISK VOLUME UP/DOWN  
(Zwiększenie/Zmniejszenie głośności)
14. PRZYCISK LIGHT (Światło)
15. PRZYCISK MO/ST (Mono/Stereo)
16. PRZYCISK STANDBY (Tryb czuwania)
17. CZUJNIK ZDALNEGO STEROWANIA
18. ZASOBNIK NA BATERIE

*UWAGA: Przed użyciem wyciągnij zabezpieczenie baterii.*

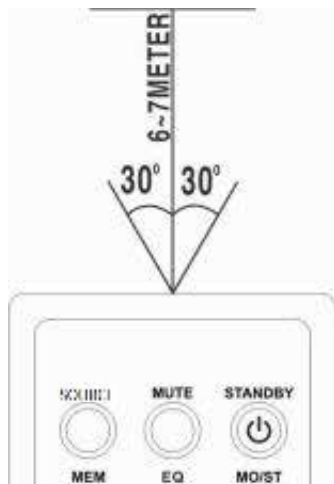

## UŻYWANIE PILOTA ZDALNEGO STEROWANIA

Aby obsługiwać urządzenie za pomocą pilota zdalnego sterowania skieruj pilot na czujnik zdalnego sterowania na przednim panelu i wciśnij odpowiedni przycisk na pilocie. Pilot zdalnego sterowania działa najlepiej z odległości 6–7 metrów od przedniego panelu i pod kątem 30 stopni. Jasne światło słoneczne lub światło w pomieszczeniu mogą przeszkadzać w prawidłowym działaniu pilota. Jeśli pilot nie działa prawidłowo lub przestanie całkowicie działać, spróbuj najpierw wymienić baterie w pilocie, a następnie ograniczyć ilość światła w pomieszczeniu.



## WKŁADANIE BATERII LITOWYCH DO PILOTA ZDALNEGO STEROWANIA

- Pilot zdalnego sterowania zawiera jedną baterię litową CR2025 (3V)
- Aby wymienić baterię, wciśnij ostrożnie klamrę w prawo zgodnie z instrukcją, a następnie wyciągnij zasobnik na baterie. Wyjmij rozładowaną baterię i włóż do zasobnika nową baterię litową (CR-2025) tak, aby jej biegun dodatni znajdował się na górze. Następnie wciśnij zasobnik na baterie z powrotem na miejsce do momentu usłyszenia „zatrzaśnięcia” sygnalizującego prawidłowe umieszczenie.

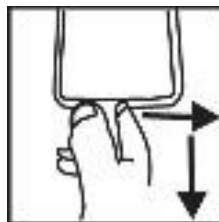

## ŹRÓDŁO ZASILANIA

To urządzenie umożliwia zasilanie prądem stałym i zmiennym.

### ZASILANIE Z SIECI

Podłącz jeden koniec dołączonego kabla zasilającego do gniazda AC na urządzeniu, a drugi koniec do gniazda sieciowego. Baterie zostaną automatycznie odłączone. Urządzenie jest przeznaczone do zasilania z przelącanego źródła zasilania o zakresie napięcia od 100 do 240 V.

### ZASILANIE Z BATERII

Otwórz DRZWICZKI ZASOBNIKA NA BATERIE. Włóż do zasobnika 8 baterii UM-1/D (nie wchodzi w skład zestawu). Przestrzegaj wyznaczonej biegunowości.

*UWAGA: Podczas pracy na bateriach odłącz kabel zasilający od urządzenia.*

### OSTRZEŻENIE

JEŚLI BATERIE SĄ ROZŁADOWANE LUB JEŚLI NIE BĘDZIESZ ICH PRZEZ DŁUŻSZY CZAS UŻYWAĆ, WYJMIJ JE Z URZĄDZENIA.

BATERIE ZAWIERAJĄ SUBSTANCJE CHEMICZNE, DLATEGO PODCZAS ICH UTYLIZACJI NALEŻY POSTĘPOWAĆ ZGODNIE Z PRZEPISAMI.

NIEPRAWIDŁOWA WYMIANA BATERII GROZI NIEBEZPIECZEŃSTWEM WYBUCHU. NALEŻY UŻYWAĆ WYŁĄCZNIE TAKIEGO SAMEGO LUB RÓWNOWAŻNEGO RODZAJU BATERII (UM-1/D).

# PODSTAWOWE FUNKCJE

## WŁĄCZANIE URZĄDZENIA

Po podłączeniu zasilania włącz urządzenie, naciskając przycisk **STANDBY** na urządzeniu lub na pilocie. Naciśnij przycisk **SOURCE** na urządzeniu lub na pilocie, aby wybrać funkcję **TUNER / CD / USB / AUX** (Źródło zewnętrzne) albo **BLUETOOTH**.

*UWAGA: Jeżeli w urządzeniu w trybie CD/MP3/USB/AUX/BT przez 15 minut nie zostanie włączona główna funkcja, nastąpi automatyczne przełączenie urządzenia w tryb gotowości. Aby ponownie włączyć urządzenie naciśnij przycisk „STANDBY” lub odłącz i podłącz urządzenie.*

**Wskazówki w przypadku wystąpienia wyładowań elektrostatycznych** – W wyniku wyładowań elektrostatycznych może dojść do zresetowania układu sterowania urządzenia - w takim przypadku należy odłączyć urządzenie od sieci, ponownie go podłączyć i włączyć.

## USTAWIENIA GŁOŚNOŚCI

Poprzez ustawienie pokrętki **VOLUME** na urządzeniu lub na pilocie zmniejsz lub zwiększ głośność.

## FUNKCJA KOREKTORA

W urządzeniu znajduje się wbudowany korektor. Naciśnięcie przycisku **EQ/ID3** na urządzeniu lub przycisku **EQ** na pilocie umożliwia zmianę stylu muzycznego (podbicia dźwięku): **FLAT** (Liniiowy), **CLASSIC** (Muzyka klasyczna), **ROCK**, **POP** i **JAZZ**.

## Wyciszenie dźwięku

Dźwięk można wyciszyć przy pomocy przycisku **Mute**; aby włączyć dźwięk, naciśnij ten przycisk ponownie.

## ZŁĄCZE SŁUCHAWKOWE

Jeśli chcesz słuchać muzyki sam, podłącz 3,5 mm wtyczkę słuchawek (nie wchodzi w skład zestawu) do gniazda **HEADPHONE (4)**. Wyjście z głośników zostanie automatycznie zakończone.

**OSTRZEŻENIE: DŁUGIE GŁOŚNE SŁUCHANIE MA NEGATYWNY WPŁYW NA LUDZKI SŁUCH.**

## ŚWIATŁO DISKOTEKOWE

Dostępnych jest osiem trybów światła dyskotekowych - wybierz żądany tryb wciskając i przytrzymując przycisk **LIGHT** na urządzeniu lub naciskając przycisk **LIGHT** na pilocie: „**LIGHT 01**” (Światło 01) do „**LIGHT 07**” (Światło 07) oraz „**LIGHT 08**” (Światło 08) będzie automatycznie zmieniać kolory. Aby wyłączyć światła dyskotekowe naciśnij przycisk **LIGHT** na urządzeniu lub przycisk **LIGHT** na pilocie tak, aby na wyświetlaczu pojawił się komunikat „**LIGHT OFF**” (Światło wyłączone).

## STROJENIE STACJI RADIOWYCH

1. Naciskając przycisk **Source** na urządzeniu lub na pilocie wybierz funkcję TUNER. Urządzenie umożliwi odbiór WYŁĄCZNIE w paśmie FM.
2. Znajdź żadaną stację naciskając przycisk **TUN+ / ►►** lub **TUN- / ◄◄** na urządzeniu lub na pilocie - na wyświetlaczu pojawi się częstotliwość radiowa. Przykład: **FM 97,10 MHz**. Jeżeli radio wysyła sygnał stereo, na wyświetlaczu pojawi się „**STEREO**“.
3. Rozłóż całkowicie ANTENĘ TELESKOPOWĄ PASMA FM i delikatnie przesuwając urządzenie do przodu i do tyłu znajdź pozycję, w której odbiór jest najlepszy albo ustaw urządzenie na otwartej przestrzeni.
4. Aby wyłączyć radio, naciśnij przycisk **Source** na urządzeniu lub na pilocie i wybierz inną funkcję, lub naciśnij przycisk **STANDBY** na urządzeniu lub na pilocie, aby wyłączyć urządzenie.

## AUTOMATYCZNE WYSZUKIWANIE STACJI RADIOWYCH

Wciśnij i przytrzymaj przycisk **►| / Scan/PAIR** na urządzeniu lub przycisk **►|** na pilocie - urządzenie rozpocznie automatyczne wyszukiwanie i zapisywanie programów z mocnym sygnałem. Po zakończeniu wyszukiwania zostanie włączony program P01.

Naciśnij przycisk **M.+** lub **M.-** na urządzeniu lub przycisk **M. UP/DOWN** na pilocie, aby wybrać kolejne zaprogramowane stacje.

## KORZYSTANIE Z PRESELEKCJI STACJI RADIOWYCH

W pamięci możesz zapisać do 30 ulubionych stacji radiowych (FM), które można następnie szybko włączyć bez konieczności ponownego wyszukiwania i dostrajania.

1. Przy użyciu przycisków **TUN+ / ►►** lub **TUN- / ◄◄** wybierz żadaną stację.
2. Naciśnij przycisk **Mem./ ■** na urządzeniu lub przycisk **MEM** na pilocie - na wyświetlaczu będzie migać „**P01**“.
3. Naciskając przycisk **M.+** i **M.-** na urządzeniu lub **M. UP/DOWN** na pilocie wybierz stację, którą chcesz zapisać, następnie naciśnij ponownie przycisk **Mem./ ■** na urządzeniu lub przycisk **MEM** na pilocie, aby zapisać stację.
4. Wyszukaj kolejną stację i powtarzaj kroki (1) i (2), dopóki nie zapiszesz wszystkich stacji. Można zaprogramować do 30 stacji.
5. Naciśnij przycisk **10/Fold./M-** lub **10/Fold./M+** na urządzeniu lub na pilocie aby rozpocząć odtwarzanie zapisanej stacji.

## Odtwarzane płyty

Ten system umożliwia odtwarzanie wszystkich cyfrowych płyt dźwiękowych CD/MP3, zamkniętych cyfrowych płyt dźwiękowych CD-R (dyski CD umożliwiające zapis), zamkniętych cyfrowych płyt dźwiękowych CD-RW (płyty CD umożliwiające skasowanie zawartości i ponowny zapis) oraz cyfrowych płyt dźwiękowych CD/CD-R/CD-RW w formacie CD-DA.

## WKŁADANIE PŁYTY

1. Naciskając przycisk Source na urządzeniu lub na pilocie wybierz tryb „**CD**”.
2. Naciskając przycisk PUSH OPEN otwórz napęd CD - na wyświetlaczu pojawi się komunikat „**OPEN**” (Otwórz).
3. Włóż płytę dźwiękową CD/MP3 do napędu tak, aby przednia strona była zwrócona do góry.
4. Zamknij drzwiczki napędu CD.  
Na wyświetlaczu zacznie migać komunikat „**TOC Read**” (Odczyt zawartości), a następnie pojawi się całkowita liczba utworów i rozpocznie się odtwarzanie od pierwszego utworu.
5. W celu wyjęcia płyty CD naciśnij przycisk **Mem./** ■ na urządzeniu lub przycisk ■ na pilocie aby zatrzymać odtwarzanie, a następnie naciśnij przycisk PUSH OPEN aby otworzyć napęd CD. Przytrzymując płytę CD za krawędzie ostrożnie wyjmij ją z odtwarzacza.

### UWAGA:

1. *Przed otwarciem drzwiczek napędu CD upewnij się, że odtwarzanie płyty zostało zatrzymane.*
2. *Aby zapewnić prawidłowe działanie systemu, przed rozpoczęciem odtwarzania poczekaj, aż urządzenie wczyta całą płytę.*
3. *Jeżeli w napędzie nie umieszczono płyty lub jeżeli płyty nie da się odczytać, na wyświetlaczu pojawi się komunikat „**NO DISC**” (Brak płyty).*

## ODTWARZANIE PŁYT

1. Po wczytaniu płyty odtwarzanie rozpocznie się automatycznie od utworu 1.  
Aby wstrzymać odtwarzanie naciśnij przycisk ►||/ **Scan/ PAIR** na urządzeniu lub przycisk ►|| na pilocie. Na wyświetlaczu będzie pulsować aktualny czas odtwarzania.  
Aby wznowić odtwarzanie naciśnij ponownie przycisk ►||/ **Scan/ PAIR** na urządzeniu lub przycisk ►|| na pilocie.
2. Aby zatrzymać odtwarzanie naciśnij przycisk **Mem./** ■ na urządzeniu lub przycisk ■ na pilocie - na wyświetlaczu pojawi się całkowita liczba utworów.

### UWAGA:

*Płyta CD będzie odtwarzana od pierwszego utworu. Na wyświetlaczu pojawi się pozostały czas odtwarzania i aktualny utwór. Podczas odtwarzania płyt CD w formacie MP3 będą ponadto wyświetlane zapętlone informacje z tagów ID3, o ile są dostępne. Jeżeli funkcja ID3 jest wyłączona, będzie się pojawiać na zmianę aktualny utwór i katalog.*

## WYBÓR UTWORU/FRAGMENTU

### Wybór utworu

W trybie zatrzymania lub odtwarzania naciskaj przycisk **TUN+ / ►►** lub **TUN- / ◄◄** na urządzeniu lub na pilocie tak, aby na wyświetlaczu pojawił się żądany utwór. Odtwarzanie włączy się automatycznie.

### Wyszukiwanie konkretnego fragmentu podczas odtwarzania (szybkie przeszukiwanie utworów)

Wciśnij i przytrzymaj przycisk **TUN+ / ►►** lub **TUN- / ◄◄** na urządzeniu lub na pilocie, aby szybko przeszukiwać aktualnie odtwarzane utwory do momentu znalezienia odpowiedniego miejsca (fragmentu); następnie zwolnij przycisk, aby wrócić do normalnego trybu odtwarzania. Odtwarzanie zostanie odnowione od tego miejsca.

### Wybór utworu o numerze wyższym od 10 (tylko dla płyt MP3)

Aby wybrać utwór/ścieżkę o numerze wyższym od 10 naciśnij przycisk **10/Fold./M-** lub **10/Fold./M+** na urządzeniu lub pilocie.

### Wybór odpowiedniego folderu (w przypadku płyt MP3 zawierających więcej niż jeden folder)

Aby wybrać folder podczas odtwarzania naciśnij i przytrzymaj przycisk **10/Fold./M-** lub przycisk **10/Fold./M+** na urządzeniu lub pilocie w celu przejścia do kolejnego/poprzedniego folderu.

## PROGRAMOWANIE UTWORÓW

Programowanie utworów na płycie można wykonać po zatrzymaniu odtwarzania. Urządzenie umożliwia zapisanie w pamięci do 20 utworów z płyty CD i 99 utworów z płyty MP3 w dowolnej kolejności.

1. W trybie zatrzymania naciśnij przycisk **Prog./P-Mode** na urządzeniu lub przycisk **MEM.** na pilocie, aby utworzyć ustawienia programu - na wyświetlaczu będzie migać logo **PROG** i pojawi się **P01**.
2. Naciskając przycisk **TUN+/ ►►** lub **TUN-/ ◄◄** na urządzeniu lub na pilocie wybierz pierwszy utwór, który chcesz zaprogramować. (na przykład: utwór 2)
3. Naciśnij przycisk **Prog./P-Mode** na urządzeniu lub przycisk **MEM.** na pilocie, aby potwierdzić. Na wyświetlaczu będzie migać **PROG** i pojawi się napis **P02**.
4. Powtarzając kroki 2 i 3 zapisuj kolejne utwory, aż do zakończenia programowania.
5. Aby uruchomić odtwarzanie od pierwszego zaprogramowanego utworu, naciśnij przycisk **►|/ Scan/ PAIR** na urządzeniu lub przycisk **►|** na pilocie.
6. Naciśnij przycisk **Mem./ ■** na urządzeniu lub przycisk **■** na pilocie, aby zatrzymać odtwarzanie programu.  
Aby skasować program, naciśnij przycisk **Mem./ ■** na odtwarzaczu lub przycisk **■** na pilocie przy zatrzymanej płycie, program zostanie skasowany także po otworzeniu napędu płyty CD.

## PONOWNE ODTWARZANIE

Urządzenie umożliwia ponowne odtwarzanie jednego utworu lub wszystkich utworów na płycie.

### Ponowne odtwarzanie jednego utworu

1. Podczas odtwarzania naciśnij przycisk **Prog./P-Mode** na urządzeniu lub przycisk **P-MODE** na pilocie - na wyświetlaczu pojawi się symbol „**C**” a aktualny utwór będzie odtwarzany w pętli do momentu naciśnięcia przycisku **Mem./ ■** na urządzeniu lub na pilocie zdalnego sterowania.
2. Aby anulować ponowne odtwarzanie naciśnij ponownie przycisk **Prog./P-Mode** na urządzeniu lub przycisk **P-MODE** na pilocie tak, aby symbol „**C**” zniknął z wyświetlacza.

### Ponowne odtwarzanie wszystkich utworów

1. Naciskaj przycisk **Prog./P-Mode** na urządzeniu lub przycisk **P-MODE** na pilocie do momentu, w którym na wyświetlaczu pojawi się symbol „**C**ALL” (Wszystkie) - wszystkie utwory na płycie będą odtwarzane w pętli do momentu naciśnięcia przycisku **Mem./ ■** na urządzeniu lub na pilocie zdalnego sterowania.
2. Aby anulować ponowne odtwarzanie naciskaj przycisk **Prog./P-Mode** na urządzeniu lub przycisk **P-MODE** na pilocie tak, aby z wyświetlacza zniknął symbol „**C**ALL” (Wszystkie).

### Ponowne odtwarzanie folderu (tylko dla płyt MP3 zawierających więcej niż jeden folder)

1. Naciskaj przycisk **Prog./P-Mode** na urządzeniu lub przycisk **P-MODE** na pilocie do momentu, w którym na wyświetlaczu pojawi się symbol „**C**DIR” (Folder) - aktualny folder będzie odtwarzany w pętli do momentu naciśnięcia przycisku **Mem./ ■** na urządzeniu lub na pilocie zdalnego sterowania.
2. Aby anulować ponowne odtwarzanie naciskaj przycisk **Prog./P-Mode** na urządzeniu lub przycisk **P-MODE** na pilocie tak, aby z wyświetlacza zniknął symbol „**C**DIR” (Folder).

## ODTWARZANIE LOSOWE

W trybie odtwarzania wciskaj przycisk **Prog./P-Mode** na urządzeniu lub przycisk **P-MODE** na pilocie do momentu, w którym na wyświetlaczu pojawi się napis „**RAN**“ (Losowe) - odtwarzanie losowe zostanie uruchomione automatycznie od kolejnego utworu i będzie aktywne do zakończenia odtwarzania wszystkich utworów; następnie zostanie zatrzymane. Aby anulować tę funkcję naciskaj przycisk **Prog./P-Mode** na urządzeniu lub przycisk **P-MODE** na pilocie, aż napis „**RAN**“ (Losowe) zniknie z wyświetlacza.

## ODTWARZANIE POCZĄTKÓW UTWORÓW

W trybie odtwarzania naciskaj przycisk **Prog./P-Mode** na urządzeniu lub przycisk **P-MODE** na pilocie do momentu, gdy na wyświetlaczu pojawi się napis „**INTRO**“ (Początki utworów) - uruchomi się odtwarzanie pierwszych 10 sekund każdego utworu. Aby anulować odtwarzanie początków utworów naciskaj przycisk **Prog./P-Mode** na urządzeniu lub przycisk **P-MODE** na pilocie, aż napis „**INTRO**“ (Początki utworów) nie zniknie z wyświetlacza.

# ODTWARZANIE Z USB

## ODTWARZANIE Z USB

1. Naciskając przycisk **Source** na urządzeniu lub na pilocie wybierz tryb „**USB**”.
2. Podłącz urządzenie USB do wejścia USB. Na wyświetlaczu pojawi się całkowita liczba utworów zapisanych w urządzeniu USB. Po wczytaniu urządzenia USB odtwarzanie rozpocznie się automatycznie od utworu 1.
3. Aby wstrzymać odtwarzanie naciśnij przycisk **▶|| / Scan/ PAIR** na urządzeniu lub przycisk **▶||** na pilocie. Na wyświetlaczu będzie pulsować aktualny czas odtwarzania.
4. Aby wznowić odtwarzanie naciśnij ponownie przycisk **▶|| / Scan/ PAIR** na urządzeniu lub przycisk **▶||** na pilocie.
5. Naciśnij przycisk **Mem./ ■** na urządzeniu lub na pilocie, aby zatrzymać odtwarzanie. Na wyświetlaczu pokaże się ogólna liczba utworów w urządzeniu USB i napis **STOP** (Zatrzymano).
6. Funkcje zaprogramowanego odtwarzania/ponownego odtwarzania (powtarzanie 1 utworu - powtarzanie folderu - powtarzanie wszystkich utworów)/losowego odtwarzania/odtwarzania początków utworów uruchomia się tak, jak opisano w powyższym rozdziale „OBSŁUGA CD/MP3”.
7. Urządzenie umożliwia użycie nośników o maks. pojemności 32 GB (USB)

## OSTRZEŻENIE

DO PODŁĄCZENIA URZĄDZENIA USB NIE UŻYWAJ PRZEDŁUŻACZA USB, PONIEWAŻ MÓGŁBY ON SPODOWOWAĆ ZAKŁÓCENIA.

ZE WZGLĘDU NA DUŻĄ RÓŻNORODNOŚĆ URZĄDZEŃ USB NIE MOŻNA ZAGWARANTOWAĆ KOMPATYBILNOŚCI WSZYSTKICH URZĄDZEŃ Z PRODUKTEM.

## KORZYSTANIE Z BLUETOOTH

1. Naciśnij przycisk **Source** na urządzeniu lub na pilocie, aby włączyć funkcję BLUETOOTH - na LCD pojawi się „**BT**” a wskaźnik Pair/Standby (Parowanie/Tryb gotowości) zacznie szybko migać.
2. Włącz funkcję Bluetooth w urządzeniu, wyszukaj urządzenie „SPT5800” i połącz się z nim, następnie wprowadź hasło 0000 (jeżeli jest wymagane) - zaświeci się niebieski wskaźnik nawiązanego połączenia Pair/Standby (Parowanie/Tryb gotowości) a na wyświetlaczu pojawi się „**bt**”. Aby rozpocząć odtwarzanie, naciśnij przycisk **▶|| / Scan/ PAIR** na urządzeniu lub przycisk odtwarzania w podłączonym urządzeniu. Jeżeli urządzenie nie połączy się w ciągu 2 minut z właściwym Bluetooth, naciśnij przycisk **▶|| / Scan/ PAIR** na urządzeniu lub przycisk **PAIR** na pilocie w celu ponowienia połączenia.
3. Ustaw odpowiednią głośność przy pomocy pokrętła **VOLUME**.
4. Naciskając przycisk **TUN+/ ▶||** lub przycisk **TUN-/ ◀||** na urządzeniu lub na pilocie wybierz utwór, który ma być odtwarzany.
5. Aby zatrzymać odtwarzanie naciśnij przycisk **▶|| / Scan/ PAIR** na urządzeniu lub przycisk **▶||** na pilocie.

*UWAGA: Funkcja Bluetooth działa najlepiej w zasięgu 10 metrów.*

## ODTWARZANIE ZE ŹRÓDŁA ZEWNĘTRZNEGO

1. Naciskając przycisk **FUNCTION** na urządzeniu lub na pilocie wybierz tryb „**AUX**” (Źródło zewnętrzne).
2. Podłącz do gniazda **AUX IN** (Φ3,5 mm) na odtwarzaczu wtyczkę urządzenia zewnętrznego - muzyka z urządzenia zewnętrznego zostanie wzmocniona i będzie odtwarzana w głośnikach.
3. Ustaw odpowiedni poziom głośności w odtwarzaczu lub w podłączonym urządzeniu.
4. Operacje odtwarzanie/pauza oraz następny/poprzedni należy wykonywać na podłączonym urządzeniu.

## CZYSZCZENIE PŁYT CD

1. Używaj wyłącznie markowych płyt kompaktowych.



2. Wskazówki dotyczące obsługi płyt
  - Wyjmowanie płyty z pudełka i wkładanie do urządzenia.
  - Nie dotykaj odblaskowej powierzchni, na której zapisano nagranie.
  - Nie naklejaj niczego ani nie zapisuj na powierzchni płyty.
  - Nie zginaj płyty.

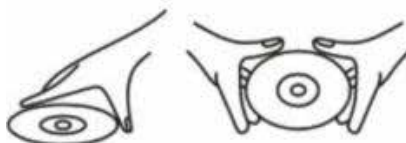

### NALEŻY PRZESTRZEGAĆ PODANEGO SPOSOBU POSTĘPOWANIA Z PŁYTAMI

3. Przechowywanie
  - Przechowuj płytę w opakowaniu.
  - Nie wystawiaj płyty na bezpośrednie działanie światła słonecznego lub wysokich temperatur, dużej wilgotności lub zapylenia.



### NIE PRZECHOWUJ PŁYT W POBLIŻU ŹRÓDEŁ CIEPŁA

4. Czyszczenie płyty
  - W razie zabrudzenia płyty usuń kurz, zanieczyszczenia i odciski palców za pomocą delikatnej ściereczki.
  - Czyść płytę wykonując ruchy od środka do krawędzi.

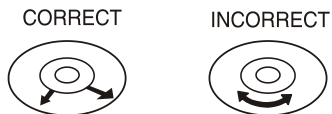

FROM THE CENTRE TO THE EDGE

- Do czyszczenia nie używaj benzenu, rozpuszczalników, płynów czyszczących ani sprayów antystatycznych.
- Upewnij się, że napęd CD jest zamknięty, aby nie doszło do zabrudzenia soczewki kurzem.
- Nie dotykaj soczewki.



# DANE TECHNICZNE

## OGÓLNE

Wymogi dotyczące zasilania .....	AC 100-240V ~ 50/60HZ DC (prąd stały) 12 V, UM-1/D × 8
Zużycie energii .....	48 W
Zużycie energii w trybie gotowości .....	<0,5 W
Wymiary .....	21,1 (G) x 50,0 (S) x 19,6 (W) cm
Temperatura pracy .....	+ 5 do + 35 °C

## BLUETOOTH: V5.0

## ODBIORNIK

Odbierane pasmo .....	FM
Zakres częstotliwości .....	FM 87,5–108 MHz

## ODTWARZACZ CD

Czujnik optyczny .....	laser 3-wiązkowy
Pasma przenoszenia .....	100 Hz–16 kHz

## DŹWIĘK

Moc wyjściowa .....	12,5 W x 2
---------------------	------------

## AKCESORIA

Instrukcja obsługi .....	1
Sieciowy kabel zasilający .....	1
Pilot zdalnego sterowania .....	1

*UWAGA: Ze względu na ciągłe udoskonalanie produktów dane techniczne mogą ulec zmianie bez wcześniejszego ostrzeżenia.*

- Urządzenie jest przeznaczone do użytku w strefie klimatu umiarkowanego.
- Nie wolno wystawiać baterii na działanie zbyt wysokiej temperatury, na przykład na skutek bezpośredniego działania promieni słonecznych, ognia itp.
- Nie wystawiaj urządzenia na działanie kapiącej lub tryskającej wody i nie stawiaj na nim przedmiotów napełnionych cieczą, na przykład wazonów.
- Tam, gdzie do wyłączenia stosowane jest gniazdko sieciowe albo złącze w urządzeniu, należy zapewnić łatwy dostęp do tego urządzenia.

To oznaczenie wskazuje, że tego produktu nie wolno w krajach UE wyrzucać do zwykłych pojemników na odpady. Aby zapobiec zanieczyszczeniu środowiska naturalnego lub zagrożeniu dla zdrowia na skutek nieprawidłowej utylizacji odpadów, należy poddać go odpowiedniemu recyklingowi, umożliwiając w ten sposób ponowne wykorzystanie surowców. Zużyty produkt należy oddać do punktu skupu lub skontaktować się ze sprzedawcą, u którego został on kupiony. Sprzedawca może odebrać ten produkt i zapewnić jego ekologiczną utylizację.



Nie wolno zakrywać otworów wentylacyjnych np. gazetami, obrusem, zasłonami itp.; Nie wolno kłaść na urządzeniu źródeł otwartego ognia, takich jak zapalone świece. Przy utylizacji baterii należy postępować zgodnie z zasadami ochrony środowiska.

## WSKAZÓWKI I INFORMACJE DOTYCZĄCE GOSPODARKI ZUŻYTYM OPAKOWANIEM

Zużyty materiał opakowaniowy należy dostarczyć do punktu przeznaczonego do składowania odpadu, wyznaczonego przez urzędy lokalne.

## UTYLIZACJA ZUŻYTYCH URZĄDZEŃ ELEKTRYCZNYCH I ELEKTRONICZNYCH



Ten symbol, umieszczony na produktach lub w ich dokumentacji, oznacza, że zużytych wyrobów elektrycznych i elektronicznych nie wolno likwidować wraz ze zwykłym odpadem komunalnym. W celu zapewnienia należytej likwidacji, utylizacji i recyklingu tych wyrobów należy przekazać je do wyznaczonych składnic odpadów. W niektórych krajach Unii Europejskiej lub innych państwach europejskich można zamiast tego zwrócić tego rodzaju wyroby lokalnemu sprzedawcy przy kupnie ekwiwalentnego nowego produktu. Właściwa likwidacja tych produktów pozwoli zachować cenne źródła surowców naturalnych i pomoże w zapobieganiu negatywnemu wpływowi na środowisko naturalne i zdrowie ludzkie, co może spowodować niewłaściwa likwidacja odpadów. Szczegółowych informacji udziela Państwu urzędy miejskie lub najbliższe składnice odpadów. W przypadku niewłaściwej utylizacji tego rodzaju odpadu mogą zostać nałożone kary zgodnie z lokalnymi przepisami.

### Dotyczy przedsiębiorców z krajów Unii Europejskiej

Jeśli chcą Państwo likwidować urządzenia elektryczne i elektroniczne, prosimy o uzyskanie potrzebnych informacji od sprzedawcy lub dostawcy wyrobu.

### Likwidacja wyrobów w krajach spoza Unii Europejskiej

Ten symbol obowiązuje w Unii Europejskiej. Jeśli chcą Państwo zlikwidować ten wyrób, prosimy o uzyskanie potrzebnych informacji dotyczących prawidłowego sposobu likwidacji od lokalnych urzędów lub od sprzedawcy.



Produkt spełnia wymagania UE.

Zastrzegamy sobie możliwość dokonywania zmian tekstu, designu i danych technicznych wyrobu bez uprzedzenia.

Językiem oryginału jest język czeski.

Adres producenta: FAST ČR, a.s., Černokostelecká 1621, Říčany CZ-251 01

FAST ČR, a.s. niniejszym oświadcza, że typ urządzenia radiowego SPT 5800 jest zgodny z dyrektywą 2014/53/UE. Pełny tekst deklaracji zgodności UE jest dostępny pod następującym adresem internetowym: [sencor.com](http://sencor.com)

# SENCOR®

## PL Warunki gwarancji

**Karta gwarancyjna nie jest częścią pakietu urządzenia.**

Produkt objęty jest 24 – miesięczną gwarancją, począwszy od daty zakupu przez klienta. Gwarancja jest ograniczona tylko do przedstawionych dalej warunków. Gwarancja obejmuje tylko produkty zakupione w Polsce i jest ważna tylko na terytorium Rzeczypospolitej Polskiej. Gwarancja obejmuje tylko produkty funkcjonujące w warunkach gospodarstwa domowego (nie dotyczy produktów oznaczonych jako „Professional”). Zgłoszenia gwarancyjne można dokonać w autoryzowanej sieci serwisowej lub w sklepie, gdzie produkt został nabyty. Użytkownik jest zobowiązany zgłosić usterkę niezwłocznie po jej wykryciu, a najpóźniej w ostatnim dniu obowiązywania okresu gwarancyjnego. Użytkownik jest zobowiązany do przedstawienia i udokumentowania usterki. Tylko kompletne i czyste produkty (zgodnie ze standardami higienicznymi) będą przyjmowane do naprawy. Usterki będą usuwane przez autoryzowany punkt serwisowy w możliwie krótkim terminie, nieprzekraczającym 14 dni roboczych. Okres gwarancji przedłuża się o czas pobytu sprzętu w serwisie. Klient może ubiegać się o wymianę sprzętu na wolny od wad, jeżeli punkt serwisowy stwierdzi na piśmie, że usunięcie wady jest niemożliwe. Aby produkt mógł być przyjęty przez serwis, użytkownik jest zobowiązany dostarczyć oryginały: dowodu zakupu (paragon lub faktura), podbitej i wypetnionej karty gwarancyjnej, certyfikatu instalacji (niektóre produkty).

### **Gwarancja zostaje unieważniona, jeśli:**

- usterka była widoczna w chwili zakupu;
- usterka wynika ze zwykłego użytkowania i zużycia;
- produkt został uszkodzony z powodu złej instalacji, niezastosowania się do instrukcji obsługi lub użytkownika niezgodnego z przeznaczeniem;
- produkt został uszkodzony z powodu złej konserwacji lub jej braku;
- produkt został uszkodzony z powodu zanieczyszczenia, wypadku lub okoliczności o charakterze sił wyższych (powódź, pożar, wojny, zamieszki itp.);
- produkt wykazuje złe działanie z powodu słabego sygnału, zakłóceń elektromagnetycznych itp.;
- produkt został uszkodzony mechanicznie (np. Wytłamany przycisk, upadek, itp.);
- produkt został uszkodzony z powodu użycia niewłaściwych materiałów eksploatacyjnych, nośników, akcesoriów, baterii, akumulatorów itp. lub z powodu użytkowania w złych warunkach (temperatura, wilgotność, wstrząsy itp.);
- produkt był naprawiany lub modyfikowany przez nieautoryzowany personel;
- użytkownik nie jest w stanie udowodnić zakupu (nieczytelny paragon lub faktura), dane na przedstawionych dokumentach są inne niż na urządzeniu;
- produkt nie może być zidentyfikowany ze względu na uszkodzenie numeru seryjnego lub plomby gwarancyjnej.

Sprzęt marki Sencor serwisuje ogólnopolska sieć serwisowa ARCONET. Okres gwarancji wynosi 24 miesiące od daty zakupu. W razie problemów ze znalezieniem najbliższego punktu serwisowego, prosimy o sprawdzenie na stronie internetowej lub kontakt telefoniczny.

**www.arconet.pl tel. kontaktowy (061) 879 89 93**

Więcej informacji na **www.sencor.pl**.

