

SENCOR®

Let's live!



LED tévékészülék
SLE 3222TCS

HASZNÁLATI ÚTMUTATÓ
HU



A TÉVÉKÉSZÜLÉK ÜZEMBE HELYEZÉSE ELŐTT FIGYELMESEN OLVASSA EL A HASZNÁLATI UTASÍTÁST! A KÉSŐBBI FELHASZNÁLÁSOKHOZ IS ŐRIZZE MEG. JEGYEZZE FEL A TÉVÉKÉSZÜLÉK PONTOS TÍPUSSZÁMÁT ÉS A GYÁRTÁSI SZÁMÁT. EZEKET A KÉSZÜLÉK HÁT LAPJÁN TALÁLHATÓ CÍMKE TARTALMAZZA. REKLAMÁCIÓ ESETÉN EZEKET AZ ADATOKAT IS ADJA ÁT A KÉSZÜLÉK ELADÓJÁNAK.

Tartalom

1.	Fontos biztonsági utasítások.....	2
2.	A lábak felszerelése.....	9
3.	A készülék leírása.....	10
3.1.	A működtető panel gombok funkciói.....	10
3.2.	Csatlakozók a tévékészüléken.....	10
4.	Távírányító.....	11
5.	Első bekapcsolás.....	14
5.1.	Nyelv kiválasztása.....	14
5.2.	Ország kiválasztása.....	14
5.3.	Automatikus hangolás.....	15
6.	Menü.....	17
6.1.	Csatorna menü – műholdas.....	17
6.2.	ATV/DTV csatorna menü.....	20
6.3.	Picture (kép) menü.....	23
6.4.	Sound (hang) menü.....	26
6.5.	Time (idő) menü.....	28
6.6.	Lock (zár) menü.....	31
6.7.	Szálloda üzemmód.....	33
6.8.	Setup (beállítások) menü.....	34
6.9.	Screen (képernyő) menü (csak számítógép üzemmódban).....	39
6.10.	ATV csatorna menü.....	41
6.11.	SCART / Komponens bemenet / HDMI / AV menü.....	42
7.	USB.....	43
7.1.	Photo (fénykép) menü.....	44
7.2.	Music (zene) menü.....	45
7.3.	Movie (film) menü.....	46
7.4.	Text (szöveg) menü.....	47
8.	Hibaelhárítás.....	48
9.	Műszaki adatok.....	51
9.1.	Termékismertető adatlap.....	53

1. Fontos biztonsági utasítások

A termék rendeltetésszerű használatához figyelmesen olvassa el a teljes használati útmutatót. Az útmutatót őrizze meg későbbi felhasználásokhoz is. Amennyiben a készüléket másnak átadja vagy eladja, akkor a termékkel együtt a kísérő dokumentációt, tehát a használati útmutatót is adja át.

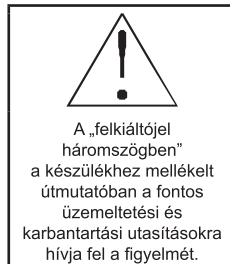

Általános biztonsági utasítások

- A készülék használatba vétele előtt figyelmesen olvassa el a jelen használati útmutatót! Tartsa be az útmutatóban leírt előírásokat.
- Vegye figyelembe a figyelmeztetéseket.
- Az utasításokat tartsa be.
- A készülékhez kizárólag csak a gyártó által ajánlott kiegészítőket és tartozékokat használjon.
- **A KÉSZÜLÉKRE TILOS NYÍLT TÜZET ELHELYEZNI, PL. GYERTYÁT. NE HELYEZZEN A KÉSZÜLÉKRE VAGY KÖZELÉBE VENTILÁTORT VAGY FORRÓ TÁRGYAKAT, VAGY NYÍLT TÜZZEL ÉGŐ TÁRGYAKAT, PL. GYERTYA VAGY ÉJJELI LÁMPA. A MAGAS HŐMÉRSÉKLET HATÁSÁRA A KÉSZÜLÉK MŰANYAG ALKATRÉSZEI KÁROSODHATNAK ILLETVE TÜZET OKOZHATNAK.**
- A készülék mérsékelt égővi használatra készült.
- A készülék gyártója vagy eladója semmilyen felelősséget sem vállal azokért a közvetett vagy közvetlen károkért, amelyeket a készülék helytelen, és az útmutatóban leírt utasításoktól eltérő telepítése, beállítása, használata, karbantartása és tisztítása okozott.
- A készüléket óvja az ütésektől, leeséstől, ütközéstől, rázástól, rezgésektől, nedvességtől és portól.
- Mielőtt az Ön engedélyével a készüléket gyerekek üzemeltetnék, a gyerekeket az életkoruknak megfelelő módon tanítsa be a készülék helyes és biztonságos használatára. Ha a készüléken van fülhallgató aljzat, akkor a csatlakoztatott fülhallgatót ne hallgassa nagy hangerővel. Ellenkező esetben halláskárosodást szenvedhet, rosszabb esetben meg is süketülhet.

Telepítés, üzemeltetés

- A készüléket a használati utasításban leírtak szerint telepítse.
- A készülék körül hagyjon szabad helyet a levegő megfelelő áramlásához. A készülékből kibocsátott hőt ez az áramló levegő szállítja el. A szellőzőnyílásokat ne takarja le, ellenkező esetben a készülék a túlmelegedés következtében meghibásodhat. Biztosítsa, hogy a szellőzőnyílások ne legyenek eltakarva, pl. újsággal, terítővel, függönnyel stb. Tartsa be a használati útmutatóban ismertetett telepítési utasításokat.
- A készüléket nem szabad olyan helyre felállítani, ahol nem biztosított a megfelelő szellőzés (pl. szekrénybe, zárt állványba stb.), vagy ahol nem lehet betartani a gyártó előírásait.
- A készülék szellőző vagy más nyílásaiba soha ne dugjon be semmilyen tárgyat se, mert ez a készülék sérüléséhez, balesethez, áramütéshez, tűzhez stb. vezethet. A készülékbe vagy a készülékre folyadékot tölteni tilos! A készüléket ne tegye ki közvetlen napsütés hatásának, illetve ne helyezze hőforrások, pl. radiátor, hőcserélő, hőszugárzó, kályha stb. illetve meleget kibocsátó egyéb készülékek (pl. erősítő) közvetlen közelébe. A magas hőmérséklet jelentős mértékben csökkenti a készülék és az abban található elektronikai alkatrészek tervezett élettartamát. A készüléket ne használja és ne tárolja nyílt láng közelében.
- A készüléket nem szabad csepegő, fröccsenő vagy folyó víz hatásának kiténi, továbbá a készülékre ne helyezzen folyadékkal teli edényt (pl. vázát). A készüléket védje a csepegő, fröccsenő vagy folyó egyéb folyadékoktól, a készüléket nedves vagy vizes helyiségben ne használja és ne tárolja. A készüléket szabadban ne használja. A fenti utasítások be nem tartása áramütést vagy tüzet okozhat.
- A fenti utasítások be nem tartása áramütést vagy tüzet okozhat.
- Bányon óvatosan a készülék előlő üveglemezével és egyéb burkolataival. Ütés hatására az üveglemez eltörhet és súlyos sérülést okozhat.
- Ügyeljen arra, hogy a hálózati vezetékre senki se lépjen rá, különösen a készülékből (adapterből) vagy a konnektorból kiálló részre. A hálózati csatlakozódugó (adapter) legyen könnyen hozzáférhető és kihúzható.
- Ha a készülék hálózati vezetéke vagy csatlakozódugója megsérült, akkor a készüléket ne használja. Ha a készülék hálózati vezetéke vagy csatlakozódugója megsérült, akkor a készüléket kapcsolja ki, a hálózati csatlakozódugót húzza ki a fali aljzatból és vegye fel a kapcsolatot a márkaszervizzel. A sérült hálózati vezetéket csak szakszerviz, vagy villanyszerelő szakember cserélheti ki. Ne próbálja meg a hálózati vezetéket önerőből kicserélni.
- Ne próbálja meg kiiktatni a csatlakozódugó védelmi funkcióját. Amennyiben a csatlakozódugót nem tudja a fali konnektorba dugni, akkor valószínűleg a konnektor régi típusú. Villanyszerelővel cseréltesse ki. A készüléket csak a típuscímkén feltüntetett tápfeszültség értékeivel megegyező hálózathoz szabad csatlakoztatni. Amennyiben bizonytalanság merül fel a tápfeszültséget illetően, akkor kérjen tanácsot az eladótól vagy az elektromos energia szolgáltatójától.

- A készülék bekapcsolása előtt a bekötések megfelelőségét ellenőrizze le a használati útmutató szerint. Csatlakozások megszakítása vagy bekötése előtt a készüléket kapcsolja ki és feszültségmentesítse.
- A készüléket a hálózati csatlakozódugó (adapter) kihúzásával feszültségmentesítse.
- A hálózati vezeték csatlakozódugóját dugja a fali aljzatba. A hálózati aljzatot pl. hosszabbító vagy elosztó csatlakoztatásával ne terhelje túl. Áramütés veszélye áll fenn.
- A hálózati csatlakozódugót tilos a vezetéknél fogva kihúzni a fali aljzattól, a művelethez fogja meg a csatlakozódugót.
- Amennyiben a készüléket hosszabb ideig nem használja vagy vihar van, akkor a csatlakozódugót húzza ki a fali aljzattól. A készüléket ne vigye hideg helyiségből meleg helyiségbe (vagy fordítva), továbbá párás levegőjű helyre. A készülék alkatrészein a levegő páratartalma lecsapódhat, ami rövidzárlatot vagy a készülék ideiglenes működésképtelenségét okozhatja.
- Ilyen esetben a készüléket hagyja meleg levegőjű és jól szellőztetett helyiségben 1–2 óra hosszat bekapcsolás nélkül. A csapadék elpárolgása után a készülék ismét használható. Az első bekapcsolás előtt (különösen téli vásárlás esetén) a készüléket hagyja felmelegedni szobahőmérsékletre. A tévékészüléket ne állítsa fel instabil kocsira, asztalra, polcra vagy szekrényre. A készülék leesése súlyos sérüléseket (pl. gyerekeknek), illetve jelentős anyagi károkat okozhat. Csak készülék gyártója által ajánlott és forgalmazott állványokat, kocsikat, tartókat és asztalokat használjon a készülék elhelyezéséhez. A készülék rögzítését mindig a gyártó útmutatása szerint, a gyártó által ajánlott rögzítő tartozékkal kell végrehajtani.
- A készülékre támaszkodni, vagy azt fellépőként használni, illetve más módon terhelni tilos. A készüléket óvja a hirtelen mozgásoktól. A készülék nem játék, előzze meg, hogy a gyerekek a készülékekkel játszanak.
- A készüléket tároló kocsit óvatosan mozgassa. A hirtelen fékezés, vagy hirtelen indulás, az egyenetlen padló a készülék leesését okozhatja.
- A készülék gyártója vagy eladója semmilyen felelősséget sem vállal azokért a közvetett vagy közvetlen károkért, amelyeket a készülék helytelen, és a útmutatóban leírt utasításoktól eltérő telepítése, beállítása, használata, karbantartása és tisztítása okozott.
- A készüléket óvja az ütésektől, leeséstől, ütközéstől, rázástól, rezgésektől, nedvességtől és portól. A készüléket óvja a túl magas (vagy túl alacsony) hőmérsékletektől és nedvességtől.



Megjegyzés

Ha a készülékhez adapter is tartozik, akkor csak ezt és az egyéb mellékelt vezetéket használja a készülék tápellátásához. A készüléket ne csatlakoztassa hibás aljzathoz. A csatlakozódugót ütközésig nyomja az aljzatba. A laza csatlakozódugó szikrázást és tüzet okozhat. Az aljzat cseréjét bízva villanyszerelő szakemberre.

Megjegyzés

A készüléket csak előírászerűen leföldelt aljzathoz csatlakoztassa.

Megjegyzés

Ha a készüléket falra vagy mennyezetre erősíti fel, akkor tartsa be a tartó gyártójának az utasításait (a tartó használati útmutatója szerint).

Szerviz és karbantartás

- Tűz és áramütés megelőzése érdekében a készülék burkolatát ne szerelje le, a készülékben nincsenek olyan alkatrészek, amelyeket a felhasználó – megfelelő felszerelés és felkészültség nélkül – megjavíthatna. A készülék beállítását és javítását bizza márkaszervizre.
- Amennyiben a készülék használata közben szokatlan jelenségeket észlel (például izzó szigetelés jellemző szagát vagy füstöt stb.), akkor a készüléket azonnal kapcsolja ki, húzza ki a csatlakozódugót a konnektorból, és a készüléket addig ne használja, amíg azt a márkaszerviz szakembere le nem ellenőrizte.
- A készülék javítását bizza szakszervizre. Amennyiben a készülék vagy a hálózati vezetéke megsérült, a készülék leesett, abba folyadék vagy idegen tárgy került, illetve eső vagy nedvesség hatásának lett kitéve, továbbá ha a készülék nem működik megfelelően, akkor azt vigye márkaszervizbe.
- A készülék javításához kizárólag csak eredeti, vagy az eredetivel azonos tulajdonságú alkatrészt szabad felhasználni. Az idegen és a gyártó által nem ajánlott alkatrészek használata sérülést, anyagi kárt vagy balesetet okozhat.
- A készülék tisztítása, mozgatása és karbantartása előtt a készüléket a hálózati vezeték kihúzásával feszültségmentesítse.
- A készüléket csak száraz és puha ruhával törölje meg. A készülék tisztításához durva és karcos tisztítóanyagokat, drótszivacsot, vagy karcos felületű szivacsot, benzint, oldószereket vagy más hasonló készítményeket használni tilos.

Megjegyzés

A készüléket a háztartási hulladékok közé kidobni tilos. A készülék ártalmatlanítása során tartsa be a nemzeti törvények és rendeletek előírásait.

Távírányító és elemek

- A távírányítót ne tegye ki közvetlen napsütés hatásának, illetve ne helyezze hőforrások, pl. radiátor, hőcserélő, hőszugárzó, kályha stb. illetve meleget kibocsátó egyéb készülékek (pl. erősítő) közvetlen közelébe. A készüléket ne használja és ne tárolja nyílt láng közelében. Amennyiben a készülék érzékelője le van takarva, illetve a távírányító és az érzékelő között valamilyen akadály van, továbbá ha az érzékelőt erős fény vagy napsütés éri, akkor a készülék nem érzékeli a távírányítóból küldött parancsokat.

- A távirányítót nem szabad csepegő, fröccsenő vagy folyó víz hatásának kiténni, továbbá a készülékre ne helyezzen folyadékkal teli edényt (pl. vázát). A távirányítót védje a csepegő és fröccsenő víztől, valamint más folyadékoktól. A készüléket ne használja szabadban. Az előbbi utasítások be nem tartása esetén a távirányító vagy az elemek megsérülhetnek.
- A készüléket víz közelében ne használja.
- A készülékben használt elemeket a hulladékkezelésre vonatkozó előírások szerint kell megsemmisíteni.
- Az elemek helytelen használata az elektrolit szivárgásához vezethet és korróziót okozhat. A távirányító helyes működéséhez tartsa be az alábbi utasításokat.
 - Az elemeket a jelölésnek megfelelő helyzetben tegye be.
 - Az elemeket nem szabad újratölteni, felmelegíteni, szétszedni vagy rövidre zárni.
 - Az elemeket tűzbe dobni tilos!
 - A lemerült elemet ne hagyja a készülékben.
 - Régi és új elemeket, valamint különböző típusú elemeket egyidejűleg ne használjon.
 - Amennyiben a készüléket hosszabb ideig nem használja, akkor abból az elemeket vegye ki, ezzel megelőzheti az elem kifolyása okozta sérüléseket.
 - Amennyiben a távirányító nem működik megfelelően, vagy a hatótávolsága kisebb lett, tegyen bele új elemet.
 - Amennyiben az elemből az elektrolit a készülékbe folyt, akkor a készüléket vigye a márkaszervizbe javításra.

**FIGYELMEZTETÉS!**

Az áramütések és tüzek megelőzése érdekében a készüléket ne tegye ki eső és nedvesség hatásának.

**FIGYELMEZTETÉS!**

Az elemeket ne tegye ki magas hőmérséklet hatásának pl. azt ne tegye napsütötte helyre, vagy nyílt láng közelébe.



Ez a jel azt mutatja, hogy a készülék a veszélyes hálózati feszültség és a felhasználó által érintett részek között dupla szigeteléssel rendelkezik. Javítás esetén kizárólag az eredetivel azonos pótalkatrészeket használjon.

SENCOR®

Az LCD képernyőhöz kapcsolódó kiegészítő információk

Az állóképek megjelenítéséhez kapcsolódó figyelmeztetések, piros / kék / zöld / fekete pontok a képernyőn.

Az állóképek túl hosszú ideig való megjelenítése maradandó sérülést okozhat az LCD panelen.

- Állóképeket 2 óránál hosszabb ideig ne jelenítsen meg a képernyőn, különben az LCD panelen ez a kép árnyékképként megmarad. Ezt a jelenséget „képbeégésnek” hívják.
- Az LCD panelen hasonló sérülést okozhat a tévéadók által a képben rögzített logó megjelenítése is.
- A 4:3 vagy 16:9 formátumú (nem teljes képernyős) megjelenítés esetén is árnyék maradhat vissza a képernyő két szélén, alul vagy felül, illetve a képernyő közepén (a folyamatosan eltérő megvilágítás miatt). Hasonló jelenséget okozhat a DVD-k lejátszása, vagy játékok játsszása is.
- A számítógépről vagy a játékkonzolról küldött állókép is árnyékképet hozhat létre a panelen. A jelenség elkerülése érdekében, állókép megjelenítése során csökkentse a fényerőt és a kontrasztot.



A megjelenítő panel fenti meghibásodásaira nem vonatkozik a garancia!

A képernyőn piros / kék / zöld / fekete pontok jelenhetnek meg

- Ez a folyadékkristályos képernyőkre jellemző tulajdonság, amely nem jelent hibát. A jelen készülék LCD panelje precíz technológiával készült, a képet finom részletekkel és élethű színekkel adja vissza. Rendkívül ritkán előfordulhat, hogy a képernyőn nem változó piros, zöld, kék, fekete pont formájában valamilyen pixelhiba jelentkezik (a képpontok számának a 0,001 %-a alatt). Ez azonban nem befolyásolja a tévékészülék tulajdonságait és teljesítményét.

Megjegyzések az USB eszközök használatához:

- Az USB memóriaeszközt közvetlenül az USB aljzathoz kell csatlakoztatni. A biztonságos és zavarmentes adatátvitel érdekében ne használjon USB hosszabbító kábelt. Az elektrosztatikus kisülések a készülék hibás működését okozhatják. Ilyen esetben a készüléket indítsa újra.
- USB eszköz használatba vétele előtt ellenőrizze le a készülékkel való kompatibilitást, az átviteli sebességet, valamint az olvasás és írás sebességét.
- A maximális olvasási sebesség eléréséhez a tárhely legyen töredezettségmentes. Használjon FAT32 fájlrendszert, egy szakaszt, védelem nélkül.
- Amennyiben a memória eszközről való olvasás nem folyamatos, akkor nem kívánatos jelenségek léphetnek fel, például képrészecskék vagy teljes képek kiesése, szaggatott vagy hiányos hang, legrosszabb esetben a lejátszási művelet megszakad. A csatlakoztatott memória eszköz váratlan viselkedése (vírusok, káros szoftverek stb. hatása) a készülék működésében zavart okozhat (csak újraindítással helyezhető ismét üzembe).
- A készülék USB aljzata standard kivitelű, ezért nagy áramfelvételű eszközt nem tud tápfeszültséggel ellátni (pl. merevlemez tárolóeszközöket). Ilyen eszközök esetében a tárolóeszközöket saját adatterről üzemeltesse.
- A készülék fejlesztése során törekedtünk a memóriaeszközökkel való maximális kompatibilitásra. Az USB eszközök sokfélesége miatt azonban nem tudjuk garantálni az összes USB eszközzel való kompatibilitást. Amennyiben problémákkal találja szemben magát, akkor próbálja meg a memória formázását a készülék segítségével. Amennyiben a problémák nem szűnnek meg, akkor használjon más memóriaeszközt.

Mivel rendkívül széles választékban lehet vásárolni különböző USB eszközöket, ezért nem biztosítható, hogy a készülék kompatibilis legyen az összes USB eszközzel.

A készülék gyártási száma

Az egyedi gyártási szám egyértelműen azonosítja az Ön készüléket. A készülék gyártási számát és a vásárlás idejét írja ide a szabad mezőbe, erre a készülék egyértelmű azonosításához lesz szüksége.

Gyártási szám: _____

Vásárlás időpontja: _____

Megjegyzés

1. A használati útmutatóban található ábrák tájékoztató jellegűek.
2. Az Ön tévékészülékén látható képernyőképek ettől kis mértékben eltérhetnek.
3. A jelen dokumentációban található információkat, a gyártó előzetes bejelentés nélkül is megváltoztathatja. A gyártó nem vállal felelősséget a használati útmutató és a készülék tényleges kezelése közti eltérések miatt bekövetkező hibákért és meghibásodásokért.

2. A lábak felszerelése

A lábak fel- vagy leszerelése előtt a készüléket kapcsolja ki, és a hálózati vezetéket is húzza ki a fali aljzatból.

A munka megkezdése előtt a tévét puha anyagra (például takaróra) fektesse le. Ezzel megelőzheti a készülék sérülését. Ügyeljen a lábak helyes rögzítésére, hogy a tévékészülék stabilan álljon a használat közben.

A tévét a felszerelt lábakkal sima, szilárd és vízszintes felületre állítsa fel.

A lábak felszerelése

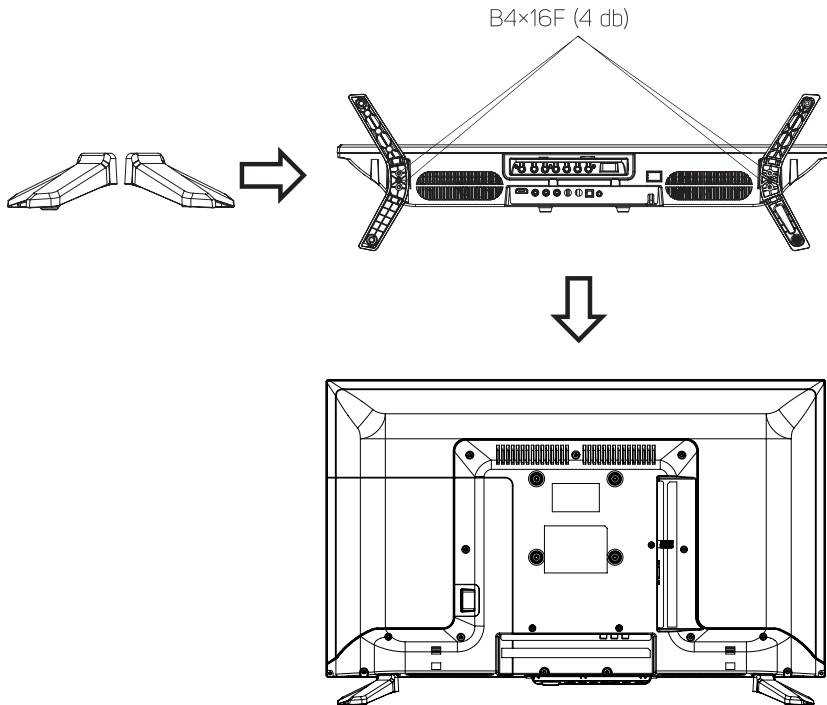

3. A készülék leírása

3.1. A működtető panel gombok funkciói

A jobb oldalon lent található panel gombjaival a készülék alapfunkcióit (és a képernyő menüt) is lehet működtetni. A részletesebb beállításokhoz használja a távirányítót.

Megjegyzés

a képek csak tájékoztató jellegűek.

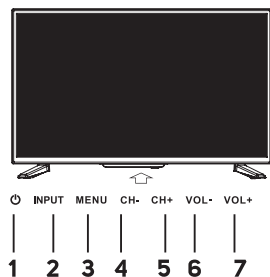

1. : Televízió bekapcsolása/kikapcsolása
2. **INPUT SOURCE**: forrás kiválasztása
3. **MENU**: belépés vagy kilépés a menüből (a CH +/- gombok segítségével válassza ki az elemet, állítsa be a VOL +/- elemet)
4. **CH-**
5. **CH+** } CH+/-: csatornák kiválasztása
6. **VOL-**
7. **VOL+** } VOL+/-: hangerő beállítása

3.2. Csatlakozók a tévékészüléken

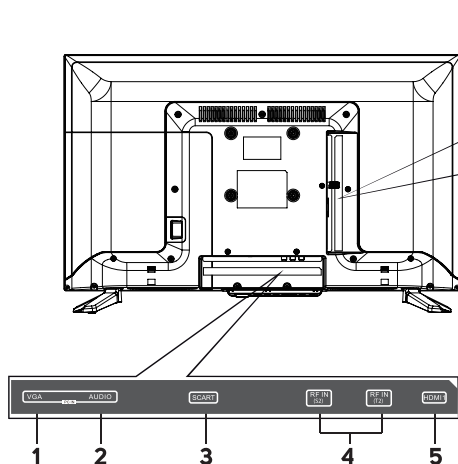

1. **VGA/PC IN**: számítógép videó kimenet csatlakoztatása
2. **AUDIO**: számítógép audió kimenet csatlakoztatása
3. **SCART**: SCART bemenet
4. **RF IN**: antenna, vagy kábeltévé rendszer csatlakoztatása
5. **HDMI1**: HDMI kimenettel rendelkező készülékek csatlakoztatás a HDMI1 aljzathoz
6. **HDMI2**: HDMI kimenettel rendelkező készülékek csatlakoztatás a HDMI2 aljzathoz
7. **HDMI3**: HDMI kimenettel rendelkező készülékek csatlakoztatás a HDMI3 aljzathoz
8. **COAXIAL**: koaxiális audió kimenet
9. **AV IN**: AV bemenet
10. **YPbPr IN**: YPbPr bemenet
11. **C**: CI bemenet
12. **USB**: USB Flash memóriák csatlakoztatása, multimédia tartalmak lejátszásához
12. **EARPHONE OUT**: fülhallgató kimenet

4. Távírányító

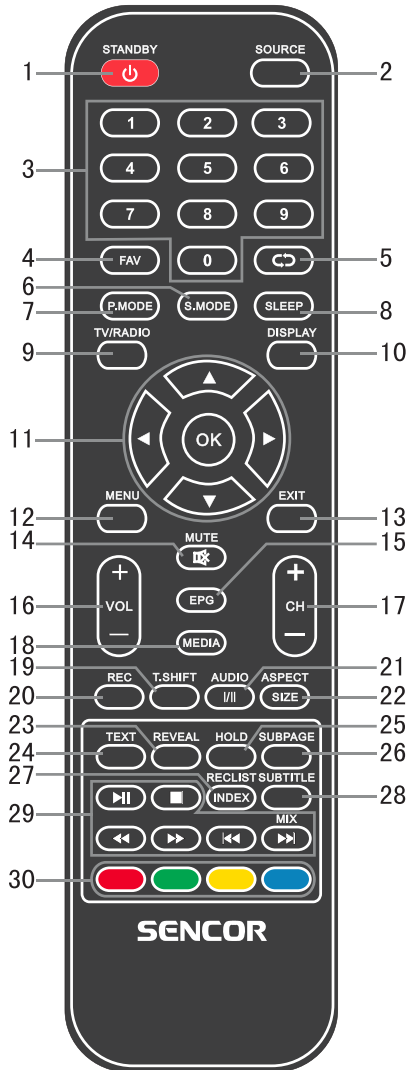

1. **STANDBY gomb**

a készüléket bekapcsolja (készüléti üzemmódból), kikapcsolja (készüléti üzemmódba).

2. **SOURCE gomb**

A kívánt bemenet kiválasztásához nyomja meg a gombot.

3. **Számgombok (0-9)**

a számgombok (0-9) megnyomásával közvetlenül csatornát választhat ki. Teletext üzemmódban az oldalszámot adhatja meg.

4. **FAV gomb**

TV módban belép a kedvenc menübe, vagy elhagyja azt.

5. **↵ gomb**

Gomb, mellyel átkapcsol egy korábbi, nyomon követett csatornára.

6. **S.MODE gomb**

Ismételt megnyomással hang üzemmód kiválasztása.

7. **P.MODE gomb**

Ismételt megnyomással kép üzemmód kiválasztása.

8. **SLEEP gomb**

Állítsa be az időt, hogy automatikusan kikapcsolja a TV-t.

9. **TV/RADIO gomb**

Váltás a digitális TV és a rádió üzemmód között.

10. **DISPLAY gomb**

Csatorna információk megjelenítése.

11. **▲/▼/◀/▶/ENTER gombok**

Képernyő menü navigáló gombok, beállítások kiválasztása.

12. **MENÜ gomb**

TV üzemmódban megjeleníti a TV főmenüjét.

13. **EXIT gomb**

Menü vagy képernyő kilépés funkció.

14. MUTE gomb

Nyomja meg a hang elnémításához. Ismételt megnyomással, vagy a VOL + gomb megnyomásával a hang ismét bekapcsol.

15. EPG gomb

Nyomja meg a gombot az elektronikus programismertető megjelenítéséhez/ elrejtéséhez.

16. VOL+/- gombok

Hangerő növelése és hangerő csökkentése.

17. CH +/- gombok

Csatornaváltás (felfelé vagy lefelé)

18. MEDIA gomb

Multimédia lejátszó (USB memóriáról) megnyitása.

19. T.SHIFT

Időeltolós (Time Shift) felvétel indítása. Csak DTV üzemmódban, és csak üres tárhellyel rendelkező USB memória csatlakoztatása után használható.

20. REC gomb

DTV üzemmódban a nézett műsor felvétele.

21. AUDIO gomb

DTV vagy médialejátszó üzemmódban: audió kiválasztása (ha rendelkezésre áll).

ATV üzemmódban hanglejátszás beállítása: Stereo / Dual L / Mono.

Más jelforrások esetén: a jobb vagy bal hangcsatorna kiválasztása.

22. ASPECT/SIZE gomb

Médialejátszó üzemmódban a képméret megváltoztatása.

23. REVEAL gomb

Teletext üzemmódban a rejtett információk megjelenítése vagy elrejtése (ha ilyen van).

24. TTX gomb

Teletext bekapcsolása/kikapcsolása.

Megjegyzés: A teletext funkció opcionális, és a gombok elérhetősége a modelltől függ. A teletext információk sugárzása kizárólag csak a tévéadón múlik.

25. HOLD gomb

aktuális kép „lefagyasztása”.

26. S.PAGE gomb

Teletext oldal alsóbb szintű megtekintése.

27. INDEX/RECLIST gomb

Belépés a felvétel jegyzékbe.

28. SUBTITLE gomb

Feliratozás megjelenítése vagy elrejtése (ha ilyen rendelkezésre áll).

29. ►||/■/◀◀/▶▶/|◀◀/▶▶|/MIX gombok

►|| gomb: médialejátszás üzemmódban az időeltolósos felvétel lejátszása vagy szüneteltetése.

■ gomb: felvétel vagy lejátszás leállítása.

◀◀ gomb: gyors visszatekerés

▶▶ gomb: gyors előretekerés

|◀◀ gomb: ugrás az előző számra.

▶▶| gomb: ugrás a következő fájlra.

MIX gomb: a tévéadás és a teletext egyidejűleg látható a képernyőn.

30. Színes gombok

Különböző funkciók a menüben vagy a teletextben.

Megjegyzés

Ne távolítsa el az akkumulátort tárolás közben, vagy ha hosszabb ideig nem használja. A távírányító használata közben a távírányítót fordítsa a készülék felé, majd nyomja meg a kívánt gombokat. A távírányító hatósugara kb. 5 méter, a készülék előlapján található távírányító-jel érzékelő derékszögű helyzetétől való max. +/- 30° eltérés esetén. A lemerülő elem a hatósugár csökkenését okozza. A távírányító használatának a pillanatában a távírányító és a készülék között nem lehet semmilyen akadály. Standard használatot feltételezve, az új elemek a távírányítóban körülbelül egy évig biztosítják a megbízható működtetést. Amennyiben azt észleli, hogy a távírányító hatósugara kisebb lett, akkor az elemeket a távírányítóban cserélje ki. Amennyiben hosszabb ideig nem használja a távírányítót, akkor abból vegye ki az elemet, ezzel megelőzheti az elem esetleges kifolyása által okozott sérüléseket. Ha az érzékelőt erős mesterséges fény vagy napsütés éri, akkor a készülék nem érzékeli a távírányítóból küldött parancsokat, vagy a működtetés nem lesz megbízható.

5. Első bekapcsolás

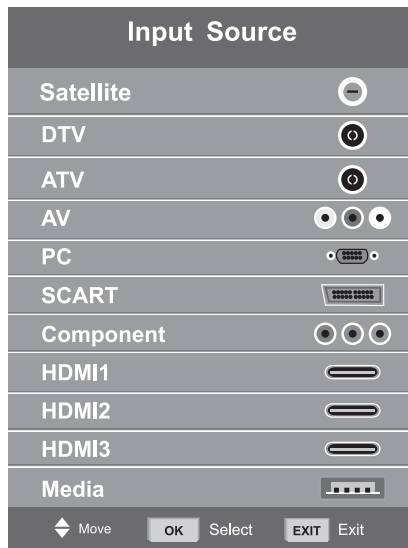

Nyomja meg a **SOURCE** gombot a bemeneti jel kiválasztásához.

A ▼/▲ gombokkal vagy a **SOURCE** gombbal válasszon bemeneti jelforrást.

Nyomja meg az **OK** gombot a kiválasztott jelforrásra való átkapcsoláshoz.

A menüből való kilépéshez nyomja meg az **EXIT** gombot.

A tévéadások védelméhez csatlakoztasson antennát a készülékhez (szoba antenna, közös antenna, kábeltévé stb.), az „RF-In” jelű aljzathoz.

5.1. Nyelv kiválasztása

A ◀/▶ gombokkal válasszon menü és üzenet nyelvet.

5.2. Ország kiválasztása

A ▼/▲ gombokkal lépjen át az ország sorra.

A ◀/▶ gombokkal válassza ki a készülék üzemeltetésének az országát.

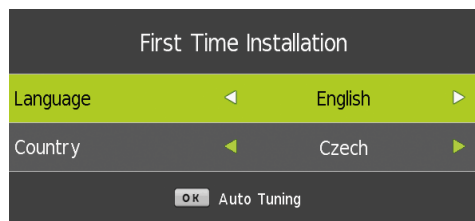

5.3. Automatikus hangolás

Válasszon az analóg (ATV) vagy digitális (DTV) vétel közül, illetve akár mindkettőt egyszerre is kiválaszthatja (ATV+DTV). A készülék először az analóg (ATV) csatornákat keresi. Az ATV hangolás kihagyásához nyomja meg a Menu gombot és a bal nyíl gombot. A készülék megkezdi a digitális (DTV) csatornák keresését. Amennyiben a digitális (DTV) hangolást szeretné átugrani, akkor nyomja meg a Menu gombot, majd a bal nyíl gombot.

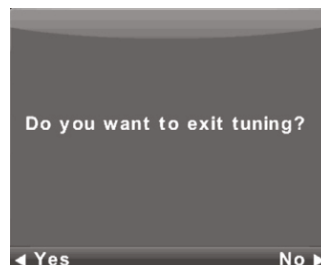
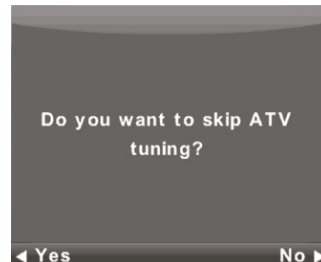
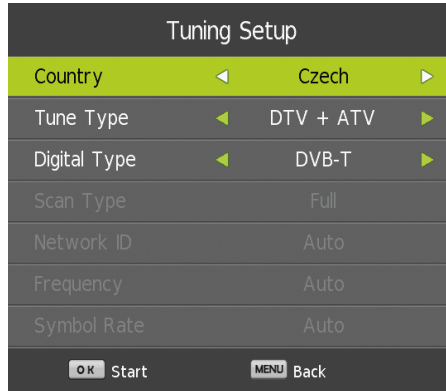

Megjegyzés

Ha az automatikus hangolás nem talál semmilyen vételi csatornát (pl. Nem megfelelő antennát használ), vagy manuálisan megszakította a hangolást, akkor az alábbiakban ismertetett eszközmenüben még mindig kézzel is lehet csatornákat csatornázni. Ehhez szüksége lehet a csatornák sugárzási adataira, pl. sugárzási mód, frekvencia, hang mód, adatsebesség stb.

Az automatikus hangolás során megtalált tévé és rádió adókat a készülék elmenti. Ezeket akár azonnal is meglekintheti vagy meghallgathatja. Amennyiben a készülék egy adót többször is elmentett, akkor előfordulhat, hogy egy távolabbi adó jelét is érzékelt a készülék. Nézze meg az adásokat, és a rosszabb minőségű vételt törölje a csatorna jegyzékből.

A tévékészülék a műholdas adások esetében egy műhold egy LNB adásait hangolja be (DiSEqC=Nic/None beállítással). Amennyiben az Ön által használt műholdvevő antenna bonyolultabb (elsősorban a DiSEqC parancsokkal működtetett LNB), akkor a beállításokat az antenna-szerelő útmutatója szerint hajtja végre. Ezeket az adatokat írja be a Műhold beállítása/Dish Setup képernyőn (lásd később).

6. Menü

6.1. Csatorna menü – műholdas



FIGYELMEZTETÉS!

Javasoljuk, hogy az antenna telepítését és beállítását bízsa antennszerelő szakemberre. A szakszerűen felszerelt jó minőségű antenna biztosítja a hibamentes vételt.

A **MENU** gomb megnyomása után a képernyőn megjelenik a főmenü.

A ◀▶ gombokkal a főmenüben jelölje ki a **CHANNEL** (csatorna) elemet.

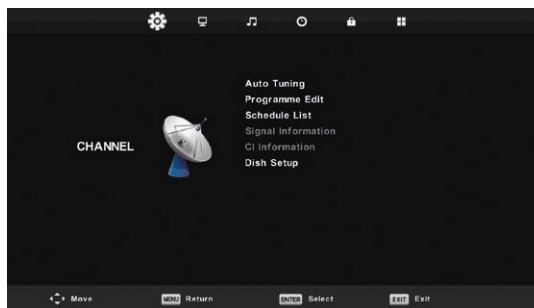

1. A ▼/▲ gombokkal jelölje ki azt a tételt a **CHANNEL** menüben, amelyet meg kíván változtatni.
2. Nyomja meg az **OK** gombot és hajtsa végre a beállítást.
3. A beállítás befejezése után nyomja meg a **MENU** gombot a beállítás elmentéséhez, majd lépjen vissza az előző menüszintre.

A műholdvevőt szállító cégtől **minden műholdhoz**, amelynek a sugárzását a rendszerével venni kívánja, kérje el az összes paramétert. Amennyiben valamelyik paramétert rosszul adja meg, vagy az antenna nem fogadja el az Auto vagy a Semmi/None értékeket, akkor az adott műholdról sugárzott adásokat nem lehet fogni, vagy a készülék más műhold adásait veszti.

A műholdas vétel beállítása közben figyelje a képernyőn az egyes gombokhoz hozzárendelt funkciókat.

A jegyzékből válasszon ki egy műholdat, majd a **jobb** nyíl gombbal lépjen be a beállításokba és szabályszerűen adja meg a paramétereit. A jegyzékre való visszalépéshez nyomja meg az **EXIT** gombot. A paraméterek helyes beállítása esetén, ha az adott műhold transzponder jegyzékéből az első aktív/sugározó (egyelőre rejtett), akkor a vízszintes **Minőség/Quality** állapot sor (alul az ablakban) az üres állapotból nem nulla állapotba fut fel (például félig). Ha szeretné megtekinteni az adott műhold transzponder

jegyzékét, akkor nyomja meg az **EPG** gombot. Minden transzpondert elsősorban a frekvencia (és a H/V polarizáció és a szimbólumsebesség, például 27500 kSm/s) határoz meg, és több TV-műsört hordoz, a vételhez a **Minőség/Quality** mutatónak ismét nem nulla értéket kell mutatnia pl. a tartomány felénél.



6.1.1. Gyorshangolás M7 FastScan

- Állítsa be a DiSEqC kapcsolókat az Astra Kel. 23.5 ° -os műholdhoz.
- Állítsa a keresési módot a **Fast Scan**-re
- Nyomja meg a **ENTER** gombot, és várjon a hangolás befejezésére.

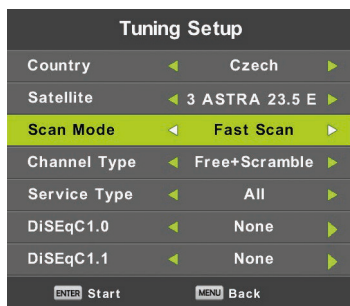

Megjegyzés a FastScan funkcióhoz:

A FastScan megtalálja a megfelelő kezelői csatorna táblát, és elmenti az eszközlístába. A FastScan által készített listát, az egyes csatornák pozícióját és számát a műsorszolgáltató határozza meg, és a felhasználó nem tudja megváltoztatni azokat. A listát az eszközön tárolja, függetlenül az aktuális vételi opcióktól, az antenna beállításaitól, az előfizetésekről stb. A felhasználó garántalan rendelkezik az összes olyan csatornával, amelyet az üzemeltető az eszköz felé továbbít.

Megjegyzés a FastScan lista és a Fogyasztás frissítéséhez:

A FastScan Operator csatorna lista készenléti (Standby) állapotban ellenőrzi a naprakész rendelkezésre állást. Ehhez csak kapcsolja ki a TV-készüléket a kiválasztott műholdas bemeneten. A készülék nem fogja tudni a műholdas antennát a frissítés alatt bekapcsolni, az állapotjelző LED (piros/zöld) többször villoghat. Csak a frissítés befejezése után (kb 3 perc) csökken a fogyasztás az előírt 0,5 W értékre.

6.1.2. Részletes/speciális hangolás

A műholdas **Beállításokban** részletes és speciális beállításokat lehet végrehajtani. Szkennelni lehet egy vagy több műholdat, egy vagy több transzponderet, a listából való kiválasztással és az **OK** gomb megnyomásával. A kijelölés után nyomja meg a **kék** gombot, és válasszon az alábbi lehetőségek közül.

1. **Szkennelési módok Alapértelmezett/Default** (a tévében található lista szerint keres), **Vak szkennelés/Blind Scan** (ez a leglassabb, különböző üzemmódokat és paramétereket szkennel, függetlenül attól, hogy azokhoz van-e műsortovábbítás társítva), **Hálózat/Network** (a műsorszórásban először a NIT hálózat táblázatot keresi meg, majd az ebben talált transzpondereket szkenneli).
2. **Csatorna típusa**, választási lehetőségek – **Szabad/FTA**, ezeknek a vételéhez nincs szükség előfizetői kártyára (CA) és **Kódolt/Scrambled**, ezeknek a vételéhez előfizetői kártyára van szükség. A kódolt csatornák a programjegyzékben **kulcs** jellel jelennek meg.
3. **Szolgáltatás típusa**, választási lehetőségek – **DTV** és **Rádió**.

Példa a Skylink részletes beállításához.

- Az antenna rendszert állítsa be az Astra műhold vételéhez, 23,5° kelet (Astra 1E, 1G, 3A).
(Ellenőrizze le a szolgáltató jegyzéke alapján az egyes transzponderek meglétét és beállítását).
- Jelölje ki (az **OK** gombbal) a műhold 12070 MHz-es transzponderét, a vízszintes polarizációt és a 27500 kSym/s jelsebességet.
- A **Szkennelés** megnyomása után válassza a **Hálózat** hangolást. A tévé először a NIT táblázatot keresi meg TP12070-n, majd az ebben feltüntetett adásokat behangolja a transzponderből.
(Amennyiben az Astra 19,2° kelet műholdat is veszi, akkor hangolja be az egyes transzponderekből az adásokat – ha Ön előfizető és nézni kívánja ezeket az adásokat is).
- Az adók részletes jegyzékéből törölje azokat, amelyekre nincs szüksége (például mert azokat nem fizeti elő és nem tudja nézni – nincs kártyája).

6.2. ATV/DTV csatorna menü

A **MENU** gomb megnyomása után a képernyőn megjelenik a főmenü.

A ◀▶ gombokkal a főmenüben jelölje ki a **CHANNEL** (csatorna) elemet.

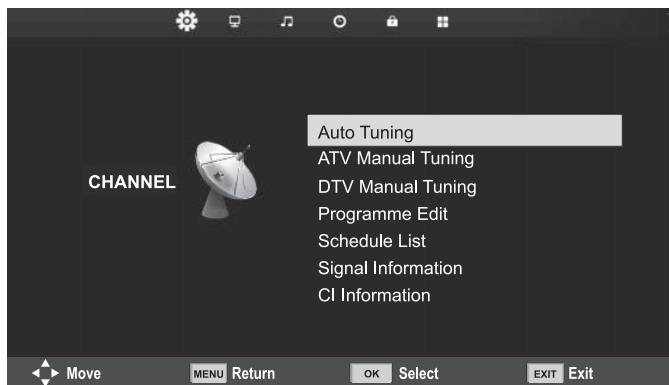

1. A ▼/▲ gombokkal jelölje ki azt a tételt a **CHANNEL** menüben, amelyet meg kíván változtatni.
2. Nyomja meg az **OK** gombot és hajtsa végre a beállítást.
3. A beállítás befejezése után nyomja meg a **MENU** gombot a beállítás elmentéséhez, majd lépjen vissza az előző menüszintre.

6.2.1. Automatikus hangolás

A ▼/▲ gombokkal lépjen az **Auto Tuning** (automatikus hangolás) elemre és az **OK** gombbal indítsa el a hangolást. A készülék ugyanúgy elvégzi a hangolást, ahogy azt az első bekapcsolás után végrehajtotta (minden korábban elmentett csatornát töröl a készülék).

6.2.2. Kézi hangolás – ATV

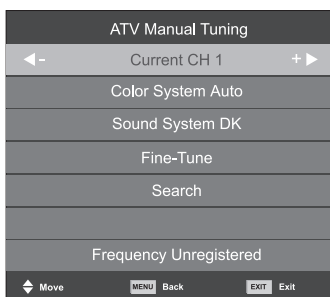

Current CH (aktuális csatorna)

Csatornaszám beállítás.

Color System (színrendszer)

Válasszon színrendszert (beállítható színrendszerek: AUTO, PAL, SECAM).

Sound System (hangrendszer)

Válasszon hangrendszert.

Fine-Tune (finom hangolás)

Csatorna frekvenciák finom beállítása.

Search (keresés)

Csatorna keresés indítása.

6.2.3. Kézi hangolás – DTV

A ▼/▲ gombokkal lépjen a **DTV Manual Tuning** (DTV kézi hangolás) elemre és az **OK** gombbal lépjen be az almenübe.

A ◀/▶ gombokkal válasszon csatornát, majd az **OK** gombbal indítsa el az adók keresését.

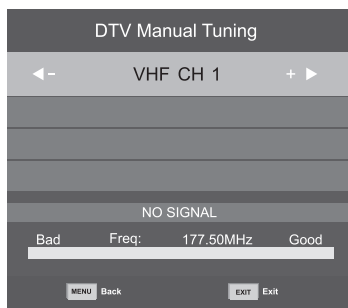

6.2.4. Csatornák szerkesztése

A ▼/▲ gombokkal lépjen a **Program Edit** (csatornák szerkesztése) elemre, majd az **OK** gombbal lépjen be az almenübe.



A csatornák szerkesztését három színes gombbal lehet végrehajtani: ● ● ●

Előbb a ▼/▲ gombokkal lépjen a kiválasztott csatornára. Majd a:

Piros gombbal törölje a csatornát a listából;

Használja a **sárga** gombot a program mozgatásához;

Kék gombbal ugorja át a csatornát (amikor a csatornaváltáshoz a CH+/- gombot használja, akkor a készülék ezeket átugorja).

FAV gombbal a csatornát hozzáadhatja a kedvencek listájához vagy abból törölheti.

A FastScan által rögzített csatornák helyét és számát a műsorszolgáltató határozza meg, és a felhasználó nem tudja megváltoztatni azokat. A színes gombok nem működnek.

6.2.5. Terv lista

Digitális vétel üzemmódban időhöz kötött programozást lehet létrehozni, Eseményt (Events) lehet beállítani. A készülék ezeket az eseményeket (programokat) listába menti el. A ▼/▲ gombokkal lépjen a **Schedule List** (terv lista) elemre, majd az **OK** gombbal lépjen az almenübe. Több jelforrás közül választhat.

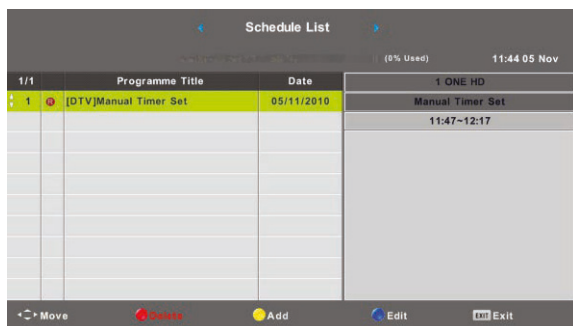

A **Sárga** gombbal lépjen a következő ablakba.

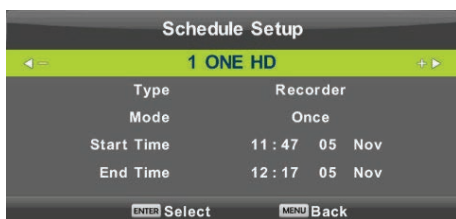

Amennyiben a beállított idők egymást átfedik, akkor erre a készülék figyelmezteti.

Megjegyzés

Az ütemezett feladatok pontos időbeállítást igényelnek, ellenkező esetben a végrehajtás pontatlan vagy megbízhatatlan lehet. Használja a pontos időt a feladatok ütemezéséhez, az időzóna beállításához, a nyári időszámításhoz és a feladatokhoz, amikor a TV be van kapcsolva.

6.2.6. Jel információk

A ▼/▲ gombokkal lépjen a **Signal Information** (jel információk) elemre. Nyomja meg az **OK** gombot a jel információk (térerő, minőség, zavarás stb.) megjelenítéséhez. Ez az opció csak DTV csatornák esetében érhető el. A vételhez csak azokat a jeleket használja, amelyeknek a minősége (számértéke) a legmagasabb (max. érték 100).

Signal Information	
Channel: 5 (177.50MHz)	
Network ...	
Modulation Unknow	
Quality 100	(Good)
Strength 0	(Weak)

6.3. Picture (kép) menü

A **MENU** gomb megnyomása után a képernyőn megjelenik a főmenü.
A ◀/▶ gombokkal a főmenüben jelölje ki a **PICTURE** (kép) elemet.

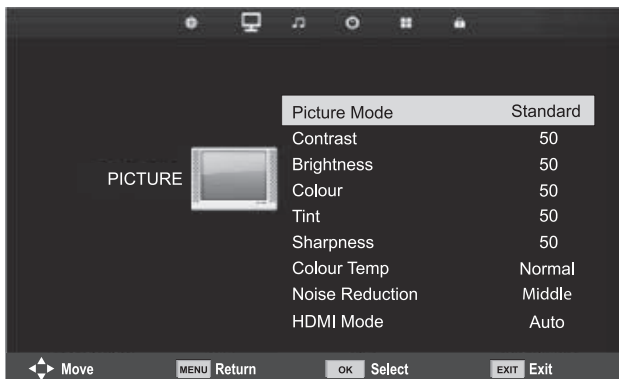

1. A ▼/▲ gombokkal jelölje ki azt a tételt a **PICTURE** menüben, amelyet meg kíván változtatni.
2. Nyomja meg az **OK** gombot és hajtsa végre a beállítást.
3. A beállítás befejezése után nyomja meg a **MENU** gombot a beállítás elmentéséhez, majd lépjen vissza az előző menüszintre.

6.3.1. Kép mód

A ▼/▲ gombokkal lépjen a **Picture Mode** (kép mód) elemre, majd az **OK** gombbal lépjen be az almenübe.

A **Personal** (felhasználói) beállításokban egyedi módon állíthatja be a kontrasztot, a fényerőt, a színeket, az élességet és a színrnyalatot.

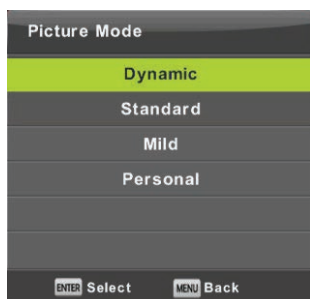

Tipp:

a kép mód beállítását a **PMODE** gomb megnyomásával azonnal megnyithatja.

Kontraszt / Fényerő / Szín / Színrnyalat / Élesség

A ▼/▲ gombokkal lépjen a tételre, majd állítsa be a kívánt értéket.

Contrast (kontraszt): a világos részek intenzitásának a beállítása. A sötét részek nem változnak meg.

Brightness (fényerő): a képernyő fényerejének a beállítása. A sötét részekre is hatással van.

Color (szín): színteltség beállítása (egyéni módon).

Tint (színrnyalat): színek kompenzálása, csak NTSC üzemmódban.

Sharpness (élesség): a képrészletek élességének a kiemelése.

Megjegyzés

a tételek csak Felhasználói képbeállításban érhetők el.

6.3.2. Színhőmérséklet

A teljes képernyő színárnyalatának a beállítása.

A ▼/▲ gombokkal lépjen a **Color Temperature** (színhőmérséklet) elemre, majd az **OK** gombbal lépjen be az almenübe.

A ◀/▶ gombokkal válasszon színhőmérsékletet (választási lehetőség: Cold (hideg), Normal (normál), Warm (meleg)).



Cold (hideg):

kiemeli a fehérből a kék színárnyalatokat.

Normal (normál):

semleges fehér szín.

Warm (meleg):

kiemeli a fehérből a piros színárnyalatokat.

6.3.3. Képzaj csökkentés

Kiszűri és elnyomja a képzajokat, javítja a kép minőségét.

A ▼/▲ gombokkal lépjen a **Noise Reduction** (képzaj) elemre, majd az **OK** gombbal lépjen be az almenübe.



Off (kikapcsolva): a képzaj szűrés ki van kapcsolva.

Low (alacsony): kisebb képzajok érzékelése és csökkentése.

Middle (Középső): közepes képzajok érzékelése és csökkentése.

High (nagy): nagy képzajok érzékelése és csökkentése.

Default (alapértelmezett): alapértelmezett beállítás.

6.3.4. HDMI üzemmód

A HDMI aljzathoz csatlakoztatott eszköz szerint válasszon a következő lehetőségek közül: **Video** (pl. műhold-vevő vagy média lejátszó), **PC** (számítógép) vagy **AUTO**. Így a képet és a képméretet az aktuális jelforrásnak megfelelően állítja be. Amennyiben nincs a HDMI-hez eszköz csatlakoztatva, akkor ez a beállítás nem aktív.

6.4. Sound (hang) menü

A **MENU** gomb megnyomása után a képernyőn megjelenik a főmenü.

A ◀/▶ gombokkal a főmenüben jelölje ki a **SOUND** (hang) elemet.

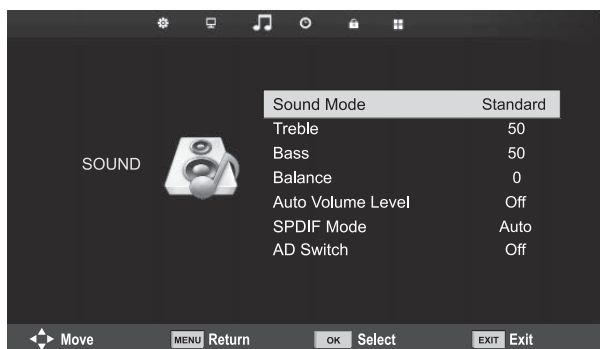

1. A ▼/▲ gombokkal jelölje ki azt a tételt a **SOUND** menüben, amelyet meg kíván változtatni.
2. Nyomja meg az **OK** gombot és hajtsa végre a beállítást.
3. A beállítás befejezése után nyomja meg a **MENU** gombot a beállítás elmentéséhez, majd lépjen vissza az előző menüszintre.

6.4.1. Hang mód

A ▼/▲ gombokkal lépjen a **Sound Mode** (hang mód) elemre, majd az **OK** gombbal lépjen be az almenübe.

A ▼/▲ gombokkal jelöljön ki elemet.

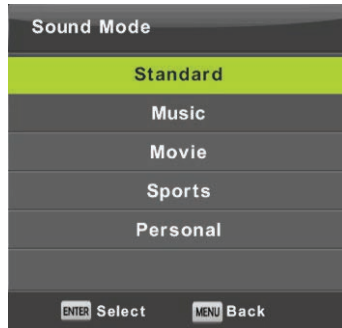

Ha a hang a **Personal** (Személyes) üzemmódban van, megváltoztathatja a magas és a mély hangokat.

Tipp:

a hang mód beállítását a **SMODE** gomb megnyomásával azonnal megnyithatja.

Standard (standard): kiegyensúlyozott hang minden lejátszáshoz.

Music (zene): eredeti zenei hangzás. Zenék hallgatásához használható.

Movie (film): kihangsúlyozza a mély és magas hangokat a filmeknél.

Sports (sport): sportközvetítésekben kiemeli a kommentátor hangját.

Personal (egyéni): egyedi hang beállítást tesz lehetővé.

Megjegyzés

A basszus és a magas hangok csak **User** (Felhasználó) módban érhetők el, amikor szükség esetén beállíthatja azokat.

6.4.2. Kiegyensúlyozás

A ▲ / ▼ gombokkal lépjen a **Balance** (kiegyensúlyozás) funkcióra. A ◀ / ▶ gombokkal állítsa be az értéket.

6.4.3. Automatikus hangerő kiegyensúlyozás

A ▼ / ▲ gombokkal lépjen az **Auto Volume Level** (automatikus hangerő kiegyensúlyozás) elemre, majd a ◀ / ▶ gombokkal válasszon az **On** (bekapcsolva) vagy az **Off** (kikapcsolva) lehetőségek közül.

6.4.4. Digitális kimenet

A ▼ / ▲ gombokkal lépjen a **SPDIF Mode** (SPDIF koaxiális digitális hang kimenet) elemre, majd a ◀ / ▶ gombokkal válasszon az **Off** (kikapcsolva), **PCM** vagy az **Auto** (automatikus) opciók közül. A külső digitális hangfeldolgozáshoz szükséges.

6.4.5. Kiegészítő hangleírás bekapcsolása

A ▼/▲ gombokkal lépjen az **AD Switch** (AD kapcsoló) elemre, majd a ◀/▶ gombokkal válasszon az **On** (bekapcsolva) vagy az **Off** (kikapcsolva) lehetőségek közül. Ez a funkció a látássérült felhasználók részére részletesebben leírja a képernyő aktuális tartalmát. Kódolt adatáramra van szükség a funkció használatához. Ha ez a funkció be van kapcsolva, akkor a hangerő, amellyel az egyes műsorokat ellátják, hozzáad egy meghatározott hangerőt a műsor eredeti hangjához.

Megjegyzés

A **Balance** (balansz) segítségével beállíthatja a jobb és bal hangszóró kimenetét és optimalizálhatja a hangot a tévénézés helyéhez.

Auto Volume Level (automatikus hangkiegyenlítés), amennyiben az adásban hangosabb beállítások vannak (általában reklámoknál), akkor a készülék automatikusan a beállítási értékre csökkenti a hangerőt.

6.5. Time (idő) menü

A **MENU** gomb megnyomása után a képernyőn megjelenik a főmenü.

A ◀/▶ gombokkal a főmenüben jelölje ki a **TIME** (idő) elemet.

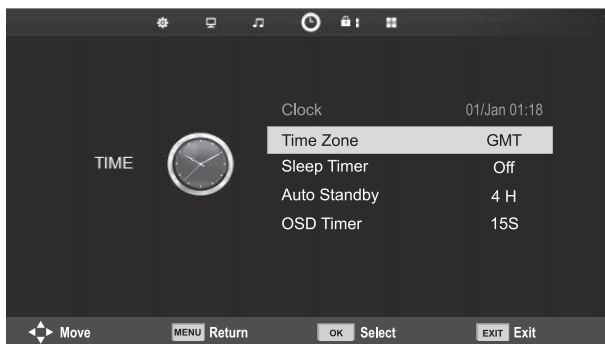

1. A ▼/▲ gombokkal jelölje ki azt a tételt a **TIME** menüben, amelyet meg kíván változtatni.
2. Nyomja meg az **OK** gombot és hajtsa végre a beállítást.
3. A beállítás befejezése után nyomja meg a **MENU** gombot a beállítás elmentéséhez, majd lépjen vissza az előző menüszintre.

6.5.1. Időzóna

A ▼/▲ gombokkal lépjen a **Time Zone** (időzóna) elemre, majd az **OK** gombbal lépjen be az almenübe.

A ▼/▲/◀/▶ gombokkal válasszon időzónát.

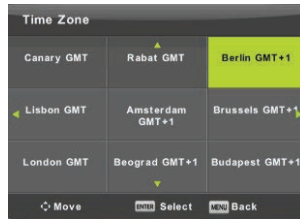

Megjegyzés

A pontos időbeállítás (beleértve a nyári időszámítást) szükséges több digitális műsorszórás funkcióhoz, például EPG-hez. Az idő jel megtalálható a sugárzott jelek között, így a készülék automatikus szinkronizálja az idő adatot. Felhasználói szempontból csak az időzóna beállítása fontos.

6.5.2. Időzített kikapcsolás

A ▼/▲ gombokkal lépjen a **Sleep Timer** (időzített kikapcsolás) elemre, majd az **OK** gombbal lépjen be az almenübe.

A ▼/▲ gombokkal válasszon a lehetőségek közül: Off (kikapcsolva), 15 perc, 30 perc, 45 perc, 60 perc, 90 perc, 120 perc, 240 perc).

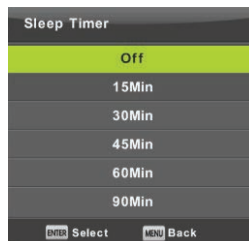

6.5.3. Automatikus készenléti mód

A ▼/▲ gombokkal lépjen a **Auto Standby** (automatikus készenléti mód) elemre, majd az **OK** gombbal lépjen be az almenübe.

A ▼/▲ gombokkal jelöljön ki elemet.

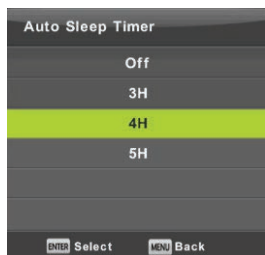

Tipp:

ha a beállított időtartam alatt nem fogja használni a távirányítót, akkor a készülék automatikusan átkapcsol készenléti üzemmódba. Ha a távirányítót használja, akkor az idő visszaszámlálás lenullázódik. A leghosszabb idő a legtöbb felhasználáshoz megfelelő. A funkció ki is kapcsolható.

6.5.4. Képernyő menü időkapcsoló

A ▼/▲ gombokkal lépjen az **OSD Timer** (képernyő menü időkapcsoló) elemre, majd az **OK** gombbal lépjen be az almenübe.

A ▼/▲ gombokkal válassza ki az időtartamot, ameddig a menü látható lesz a képernyőn (ennek eltelté után automatikusan elrejtődik).

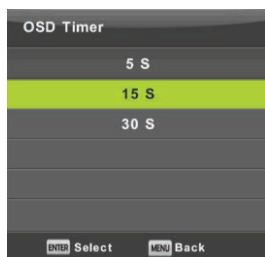

6.6. Lock (zár) menü

A **MENU** gomb megnyomása után a képernyőn megjelenik a főmenü.

A ◀/▶ gombokkal a főmenüben jelölje ki a **Lock** (zár) elemet. Érvényes jelszót kell megadni.

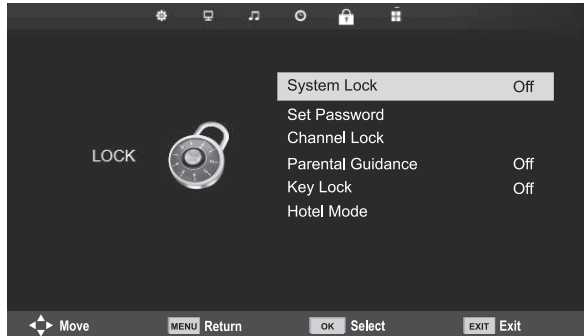

1. A ▼/▲ gombokkal jelölje ki azt a tételt a **LOCK** menüben, amelyet meg kíván változtatni.
2. A ◀/▶ gombokkal hajtja végre a beállítást.
3. A beállítás befejezése után nyomja meg a **MENU** gombot a beállítás elmentéséhez, majd lépjen vissza az előző menüsziintre.

A gyári alapértelmezett jelszó 0000, ha ezt megváltoztatta és elfelejtette, akkor forduljon a márkaszervizhez segítségért.

6.6.1. Rendszer zár

A ▼/▲ gombokkal lépjen a **Lock System** (rendszer zár), majd az **OK** gombbal válasszon egyet a három lehetőség közül.

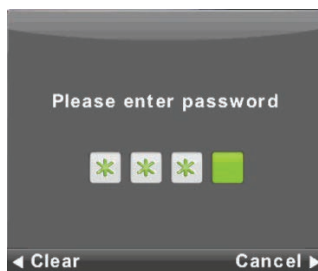

6.6.2. Jelszó beállítása

A ▼/▲ gombokkal lépjen a **Set Password** (jelszó beállítása) elemre, majd az **OK** gombbal nyissa meg az almenüt és állítsa be a jelszót.



6.6.3. Csatornazár

A ▼/▲ gombokkal lépjen a **Set Password** (jelszó beállítása) elemre, majd az **OK** gombbal nyissa meg az almenüt és állítsa be a jelszót.

A **zöld** gombbal a csatornát zárolja vagy oldja fel. A zárolt csatornát csak a jelszó megadása után lehet nézni.



6.6.4. Szülői felügyelet

A ▼/▲ gombokkal lépjen a **Parental Guidance** (szülői felügyelet) elemre, majd az **OK** gombbal nyissa meg az almenüt és állítsa be a korhatárt.

A műsorszórók az adásokat korhatárral jelölik meg, és a beállításnak megfelelően a gyerekek csak azokat az adásokat nézhetik meg, amelyeknél a korhatár nem lépi túl a beállított értéket. Ha a gyerekek olyan adást kívánnak nézni, aminél a korhatár a beállítottnál magasabb, akkor a nézéshez jelszót kell megadni.

6.6.5. Gomb zár

A ▼/▲ gombokkal lépjen a **Key Lock** (gomb zár) elemre, majd a ◀/▶ gombokkal válasszon az **Off** (kikapcsolva) vagy az **On** (bekapcsolva) lehetőségek közül. Ha a gomb zár be van kapcsolva, akkor a készüléken található gombokkal nem lehet a tévékészüléket üzemeltetni.

6.6.6. Szálloda üzemmód

A szálloda üzemmód bizonyos tévé funkciókat korlátoz, hogy a készüléket olyan helyeken is lehessen üzemeltetni, ahol korlátozni kell a hangerőt, vagy a csatornák hangolását.

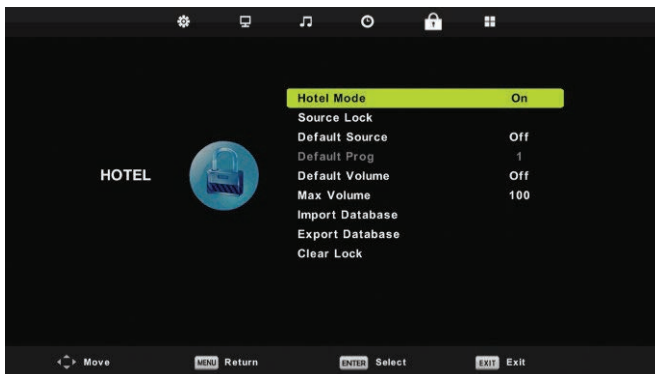

1. A ▼/▲ gombokkal a **Lock** (zár) menüben lépjen a **Hotel Mode** szálloda üzemmód tételre.
2. A távirányítón nyomja meg az **OK** gombot az almenübe lépéshez.
3. A beállítás befejezése után nyomja meg a **MENU** gombot a beállítás elmentéséhez, majd lépjen vissza az előző menüszintre.

6.7. Szálloda üzemmód

A ▼/▲ gombokkal lépjen a **Hotel Mode** (szálloda üzemmód) elemre, majd a ◀/▶ gombokkal válasszon az **On** (bekapcsolva) vagy az **Off** (kikapcsolva) lehetőségek közül.

6.7.1. Jelforrás zár

A ▼/▲ gombokkal lépjen a **Source Lock** (jelforrás zár) elemre, majd az **OK** gombbal nyissa meg az almenüt, és hajtsa végre a beállítást.

6.7.2. Alapértelmezett jelforrás

A ▼/▲ gombokkal lépjen a **Defalutt Source** (alapértelmezett jelforrás) elemre, majd az **OK** gombbal nyissa meg az almenüt, és hajtsa végre a beállítást.

6.7.3. Alapértelmezett csatorna

A ▼/▲ gombokkal lépjen a **Default Prog** (alapértelmezett csatorna) elemre, majd a ◀/▶ gombokkal válasszon a lehetőségek közül.

6.7.4. Maximális hangerő

A ▼/▲ gombokkal lépjen a **Max Volume** (maximális hangerő) elemre, majd a ◀/▶ gombokkal állítsa be a kívánt értéket.

6.7.5. Zárolás törlése

A ▼/▲ gombokkal lépjen a **Clear Lock** (zárolás törlése) elemre, majd az **OK** gombbal törölje a korábban beállított zárolásokat.

6.8. Setup (beállítások) menü

A **MENU** gomb megnyomása után a képernyőn megjelenik a főmenü.

A ◀/▶ gombokkal a főmenüben jelölje ki a **SETUP** (beállítások) elemet.



1. A ▼/▲ gombokkal jelölje ki azt a tételt a **SETUP** menüben, amelyet meg kíván változtatni.
2. A ◀/▶ gombokkal hajtva végre a beállítást.
3. A beállítás befejezése után nyomja meg a **MENU** gombot a beállítás elmentéséhez, majd lépjen vissza az előző menüsintre.

6.8.1. Képernyőn megjelenő menü nyelve

Válassza ki a képernyőn megjelenő menü nyelvét. A gyári alapértelmezett nyelv az angol. A ▼/▲/◀/▶ gombokkal válasszon nyelvet.

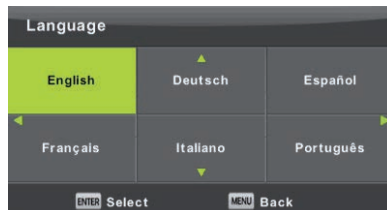

6.8.2. TT (teletext) nyelv

A ▼/▲ gombokkal lépjen a **TT Language** (teletext nyelv) elemre, majd az **OK** gombbal lépjen be az almenübe.

A ▼/▲/◀/▶ gombokkal válasszon nyelvet (ha a teletext szövegében idegen karakterek láthatók bizonyos betűk helyett).

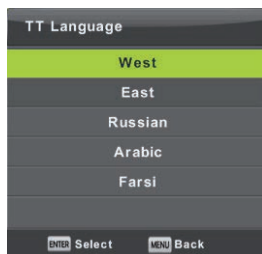

6.8.3. Audió nyelv

A ▼/▲ gombokkal lépjen az **Audio Languages** (Hangok nyelve) elemre, majd az **OK** gombbal lépjen be az almenübe. Válasszon nyelvet, amelyek a készülék automatikusan lejátszik, ha a sugárzott műsorban ez a nyelv megtalálható. 2 nyelvet lehet választani: egy elsődleges és egy másodlagos nyelvet. Amennyiben az Ön által beállított nyelv nincs a sugárzott műsorban, akkor a sugárzás alapértelmezett nyelve lesz hallható.

A ◀/▶ gombokkal válassza ki az elsődleges és a másodlagos nyelvet.

A ▼/▲/◀/▶ gombokkal válasszon audió nyelvet.



6.8.4. Felirat nyelve

A ▼/▲ gombokkal lépjen be a **Subtitle Language** (Feliratok nyelve) elemre, majd az **OK** gombbal lépjen be az almenübe. Válasszon nyelvet, amelyek a készülék automatikusan lejátszik, ha a sugárzott műsorban ez a nyelv megtalálható. 2 nyelvet lehet választani: egy elsődleges és egy másodlagos nyelvet. Amennyiben az Ön által beállított nyelv nincs a sugárzott műsorban, akkor a sugárzás alapértelmezett nyelve lesz látható.

A ◀/▶ gombokkal válassza ki az elsődleges és a másodlagos felirat nyelvet.

A ▼/▲/◀/▶ gombokkal válasszon felirat nyelvet.



6.8.5. Halláskárosult (rosszabban halló)

A ▼/▲ gombokkal lépjen a **Hearing Impaired** (halláskárosult) elemre, majd nyomja meg az **OK** gombot, és válasszon az **On** (bekapcsolva) vagy az **Off** (kikapcsolva) lehetőségek közül. A használhatóság a sugárzott műsortól függ.

6.8.6. PVR fájlrendszer

Ezzel a funkcióval a készülékhez csatlakoztatott USB memóriára lehet felvételeket készíteni (PVR) a digitális tévéadásokról. A digitális műsorszórás jelentős adatáramlással történik, ezért a beállítás részletesebb. A ▼/▲ gombokkal lépjen a **PVR File System** (PVR fájlrendszer) elemre, majd nyomja meg az **OK** gombot az almenübe lépéshez.

A ▼/▲ gombokkal lépjen a **Check PVR File System** (PVR fájlrendszer ellenőrzése) elemre, majd nyomja meg az **OK** gombot az almenübe lépéshez. A készülék ellenőrzi a csatlakoztatott USB memóriát. A vizsgálat eredménye határozza meg, hogy az USB eszköz használható-e a felvételhez. Ha az eredmény nem megfelelő, akkor még próbálja meg az USB memória újraformázását a tévékészülékben (az újraformázással a memória jobban alkalmazkodik a digitális adások felvételéhez). A fájlméretnél és a felvétel idejénél kisebb értékeket adjon meg. A nagyobb értékek mind a méret, mind az adatáramlási sebesség esetében jobban leterhelik a memóriát.



FIGYELMEZTETÉS!

A formázás visszavonhatatlan módon töröl minden adatot a memória eszközről!

Megjegyzés

Minden USB-eszközt először tesztelje a felvétel sebessége és megbízhatósága szempontjából.

Amennyiben nem éri el a kívánt eredményt, akkor használjon másik memóriát.

Az USB adatátviteli sebessége az egyik legfontosabb paraméter a felvétel vagy az időeltolás funkciók használatához.

Megjegyzés a felvételtől és a szerzői jogi védelemtől:

A PVR és az időbevitel rögzítése nagyobb igényeket támaszthat a csatlakoztatott memória sebességére, és ellenőrizheti a titkosított sugárzásához való jogokat. A mód megváltoztatása (pl. Indítás és vége), vagy egyes műveletek várhatják ezeket a külső ingereket, és a felhasználói utasításokra adott válasz lelassulhat. Ha a közvetítési jogok csak a nézést engedélyezik, de a felvételt nem, az eszköz értesíti Önt. A tárolóeszközön történő rögzítés titkosítva van a más eszközön történő felhasználás elleni szerzői jogok védelme érdekében.

6.8.7. Oldalarány

A ▼/▲ gombokkal lépjen a **Aspect Ratio** (oldalarány) elemre, majd az **OK** gombbal lépjen be az almenübe.

A ▼/▲ gombokkal válasszon oldalarányt a lehetőségek közül: **Auto** (automatikus), 4:3, 16:9, Zoom1, Zoom2.



6.8.8. Kék képernyő

A ▼/▲ gombokkal lépjen a **Blue Screen** (kék képernyő) elemre, majd nyomja meg az **OK** gombot, és válasszon az **On** (bekapcsolva) vagy az **Off** (kikapcsolva) lehetőségek közül. A funkció akkor kapcsol be, ha nincs lejátszható jel.

6.8.9. Első telepítés

A ▼/▲ gombokkal lépjen a **First Time Installation** (első telepítés) elemre, majd az **OK** gombbal lépjen be a beállításba. Törölheti a korábbi beállításokat és hangolásokat, újból végigfuttathatja a készülék üzembe helyezésének a lépéseit.

6.8.10. Reset (gyári alapbeállítások visszaállítása)

A ▼/▲ gombokkal lépjen a **Reset** elemre, majd az **OK** gombbal lépjen be az almenübe. A készülék visszaáll a gyári alapbeállításokra (kivéve a behangolt csatornák jegyzékét).

6.8.11. Szoftverfrissítés (USB)

A ▼/▲ gombokkal lépjen a **Software Update (USB)** (szoftverfrissítés USB-ről) elemre, csatlakoztassa a szoftvert tartalmazó USB eszközt az USB aljzathoz és nyomja meg az **Enter** gombot a szoftverfrissítés végrehajtásához.



FIGYELMEZTETÉS!

Szoftverfrissítést kizárólag csak eredeti, a gyártótól származó szoftver segítségével hajtson végre. Idegen eredetű szoftver használatával a tévékészülék visszafordíthatatlan módon meghibásodhat, ilyen esetre a garancia nem vonatkozik.

6.8.12. HDMI CEC

A funkció beállítja a speciális tételeket a HDMI interfészen keresztül digitális adatátvitelhez. A tételeket a HDMI CEC külső eszköz használati útmutatója szerint állítsa be, majd ellenőrizze le a kommunikációt.

A ▼/▲ gombokkal lépjen a HDMI CEC elemre, majd az Enter gombbal lépjen az almenübe.



HDMI CEC

A ◀/▶ gombokkal kapcsolja be-/ki a HDMI CEC funkciót.

HDMI Audio Receiver

A ◀/▶ gombokkal kapcsolja be-/ki a HDMI ARC funkciót.

Auto Standby (automatikus készenléti üzemmód), Device Auto Power Off (automatikus készülék kikapcsolás), TV Auto Power On (TV automatikus kikapcsolása)

A ◀/▶ gombokkal kapcsolja be vagy ki automatikus készenléti üzemmód funkciót, amely mind a tévékészülékre, mind a csatlakoztatott készülékre vonatkozik.

Device List (eszköz lista), Device Menu

Az eszköz főmenüjének megnyitásához nyomja meg az Enter gombot.

6.9. Screen (képernyő) menü (csak számítógép üzemmódban)

A **MENU** gomb megnyomása után a képernyőn megjelenik a főmenü.

A ◀/▶ gombokkal a főmenüben jelölje ki a **SCREEN** (képernyő) elemet.

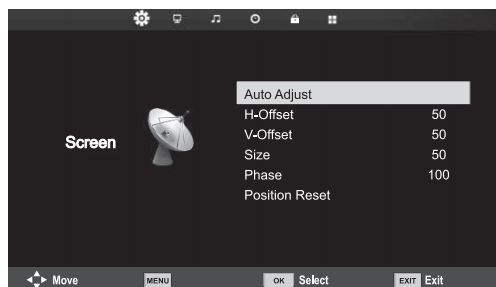

1. A ▼/▲ gombokkal jelölje ki azt a tételt a **SCREEN** menüben, amelyet meg kíván változtatni.
2. Nyomja meg az **OK** gombot és hajtsa végre a beállítást.
3. A beállítás befejezése után nyomja meg a **MENU** gombot a beállítás elmentéséhez, majd lépjen vissza az előző menüszintre.

6.9.1. Automatikus beállítás

Az **OK** gomb megnyomásával indítsa el a vízszintes/ függőleges eltolás, a méret és a fázis beállítását.

6.9.2. Vízszintes eltolás

A kép függőleges pozícióját állítja be.

A ▼/▲ gombokkal lépjen a **H-Offset** (vízszintes eltolás) elemre, majd az **OK** gombbal lépjen be az almenübe.

6.9.3. Függőleges eltolás

Állítsa be a kép függőleges helyzetét.

A ▼/▲ gombokkal lépjen a **V-Offset** (függőleges eltolás) elemre, majd az **OK** gombbal lépjen be az almenübe.

6.9.4. Méret

A kép méretét állítja be.

A ▼/▲ gombokkal lépjen a **Size** (méret) elemre, majd az **OK** gombbal lépjen be az almenübe.

6.9.5. Fázis

Megszünteti a zavaró vízszintes vonalak megjelenését.

A ▼/▲ gombokkal lépjen a **Phase** (fázis) elemre, majd az **OK** gombbal lépjen be az almenübe.

6.9.6. Pozíció helyreállítása

A ▼/▲ gombokkal lépjen a **Position Reset** (pozíció helyreállítása) elemre, majd az **OK** gombbal lépjen be az almenübe.

Megjegyzés

1. A **Noise Reduction** (zajcsökkentés) tétel a **PICTURE** (kép) menüben nem érvényes.
2. A **SOUND** (hang) menü és leírása, mint az antenna üzemmódban.
3. Az óra beállítása a **TIME** (idő) menüben nem érvényes.
4. A **LOCK** (zár) menü és leírása, mint az antenna üzemmódban.
5. A **Hearing Impaired** (hallássérült) és a **PVR File System** (PVR fájlrendszer) a **SETUP** (beállítások) menüben nem érvényes.

6.10. ATV csatorna menü

A **MENU** gomb megnyomása után a képernyőn megjelenik a főmenü (ATV üzemmódban).

A ◀/▶ gombokkal a főmenüben jelölje ki a **CHANNEL** (csatorna) elemet.

1. A ▼/▲ gombokkal jelölje ki azt a tételt a **CHANNEL** menüben, amelyet meg kíván változtatni.
2. A ◀/▶ gombokkal állítsa be az értéket.
3. A beállítás befejezése után nyomja meg a **MENU** gombot a beállítás elmentéséhez, majd lépjen vissza az előző menüszintre.

6.10.1. Automatikus hangolás

A ▼/▲ gombokkal lépjen a **Auto Tuning** (automatikus hangolás) elemre, majd az **OK** gombbal indítsa el a hangolást.

6.10.2. Kézi hangolás – ATV

A ▼/▲ gombokkal lépjen az **ATV Manual Tuning** (ATV kézi hangolás) elemre és az **OK** gombbal lépjen be az almenübe.

6.10.3. Kézi hangolás – DTV

A ▼/▲ gombokkal lépjen a **DTV Manual Tuning** (DTV kézi hangolás) elemre és az **OK** gombbal lépjen be az almenübe.

6.10.4. Csatornák beállítása

A ▼/▲ gombokkal lépjen a **Programme Edit** (csatornák szerkesztése) elemre, majd az **OK** gombbal lépjen be az almenübe.

Megjegyzés

1. A **SOUND** (hang) menü és a leírása, mint a DTV üzemmódban (az **AD Switch** azonban nem elérhető).
2. A **LOCK** (zár) menü és leírása, mint a DTV üzemmódban.
3. A **TIME** (idő) menüben nem hozzáférhető a pontos idő és az időzóna beállítása.
4. A **SETUP** (beállítások) menüben nem hozzáférhető a hallássérült és a PVR felvétel funkció.

6.11. SCART / Komponens bemenet / HDMI / AV menü

Megjegyzés

1. A **PICTURE** (kép) menü és leírása, mint a DTV üzemmódban.
2. A **SOUND** (hang) menü és a leírása, mint a DTV üzemmódban (az **AD Switch** azonban nem elérhető).
3. A **LOCK** (zár) menü és leírása, mint a DTV üzemmódban.
4. AV / Komponens bemenet / SCART / HDMI üzemmódban nem hozzáférhető **CHANNEL** (csatorna) menü.
5. A **TIME** (idő) menüben nem hozzáférhető a pontos idő és az időzóna beállítása.
6. A SCART és az AV nem támogatja a hallássérült és a PVR felvétel funkciókat. A komponens bemenet és a HDMI nem támogatják a teletext nyelvet és a hallássérült funkciókat.

7. USB

Megjegyzés

a **Media** médialejátszó bekapcsolása előtt a készülékhez csatlakoztasson USB eszközt, majd a **SOURCE** gomb megnyomása után jelölje ki a **Media** elemet jelforrásként. A készülék beolvassa az USB tartalmát és rövid idő múlva átkapcsolhat a médiák lejátszására. Ha nem nyom meg gombot, akkor a menü egy idő után eltűnik és a korábban használt üzemmód működik tovább.

A **Source** menüben a ▼/▲ gombokkal lépjen a **Media** (média) elemre, majd az **OK** gombbal lépjen be.



A ◀/▶ gombokkal a **Media** menüben jelölje ki azt a tételt, amit be kíván állítani, majd nyomja meg az **OK** gombot a beállításához.

7.1. Photo (fénykép) menü

A ◀▶ gombokkal a főmenüben lépjen a **PHOTO** (fénykép) elemre, majd az **OK** megnyomásával lépjen be az alkalmazásba.

A kilépéshez (és az előző menüsintre való visszalépéshez) nyomja meg az **Exit** gombot.

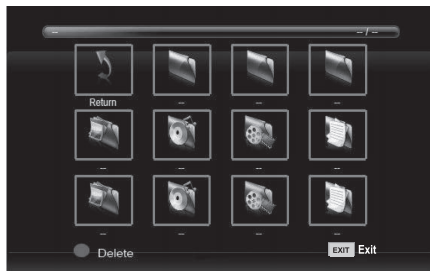

A ◀▶ gombokkal lépjen arra a fényképre, amelyet szeretne megtekinteni, majd nyomja meg az **ENTER** gombot a kép megnyitásához. Ha csak ezt a képet kívánja nézni, akkor nyomja meg a **Pause** gombot, ellenkező esetben a készülék diavetítést indít az adott mappában található képekből. A működtető sávot a **le** nyíl gombbal rejtheti el. A diavetítés folytatásához nyomja meg a **Play/Pause** gombot. A lejátszás befejezéséhez és a könyvtárba való visszalépéshez nyomja meg az **EXIT** gombot.

Amikor a mappában a fájlok között böngészik és megáll egy fájl on, akkor egy kis idő múlva a jobb oldalon megjelenik a fájl információ, valamint a készülék előnézeti képet jelenít meg.

Alapfunkciók

Repeat ALL (mindet ismételni)

A ◀▶ gombokkal lépjen a **Repeat ALL** (mindet ismételni) elemre, majd nyomja meg az **OK** gombot és válasszon az alábbi lehetőségek közül: **Repeat off** / **Repeat all** / **Repeat 1** (ismétlés kikapcsolva / ismétlés / ismétlés 1-szer).

Music (zene)

A ◀▶ gombokkal lépjen a **Music** (zene) elemre és nyomja meg az **OK** gombot, majd válasszon háttérzenét.

Playlist (lejátszási lista)

A ◀▶ gombokkal lépjen a **Playlist** (lejátszási lista) elemre, majd nyomja meg az **OK** gombot az almenübe való belépéshez.

Info (információ)

A ◀▶ gombokkal lépjen az **Information** (információ) elemre, majd a megnyitáshoz nyomja meg az **OK** gombot. Megjelennek a képhez kapcsolódó részletes információk.

Rotate (forgatás)

A ◀▶ gombokkal lépjen a **Rotate** (forgatás) elemre. A képet szükség szerint forgassa el.

Zoom in/Zoom Out (közelítés / távolítás)

A képet közelítheti vagy távolíthatja.

Move View (képmozgatás)

Ha a kép mérete nagyobb a képernyő méreténél, akkor ezzel a funkcióval lehet a képet mozgatni.

7.2. Music (zene) menü

A ◀▶ gombokkal a főmenüben lépjen a **MUSIC** (zene) elemre, majd az **OK** megnyomásával lépjen be az alkalmazásba.

A kilépéshez (és az előző menüszintre való visszalépéshez) nyomja meg az **Exit** gombot.

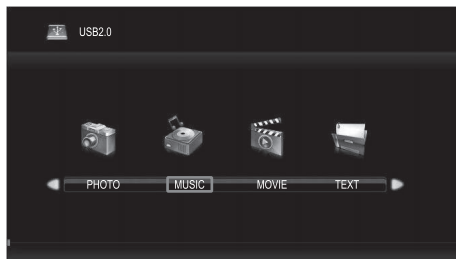

A ◀▶ gombokkal válasszon tárhelyet (amelyről a filmet szeretné lejátszani), majd a belépéshez nyomja meg az **OK** gombot. A működtető gombokat tartalmazó sávot a **le** nyíl gomb megnyomásával tüntetheti el, és az **OK** gomb megnyomásával jelenítheti meg ismét. A lejátszás befejezéséhez és a könyvtárba való visszalépéshez nyomja meg az **EXIT** gombot. Amikor a mappában a zeneszámok között böngészik és megáll egy zenei fájl, akkor egy kis idő múlva a jobb oldalon megjelennek a fájl információk, valamint a készülék mintát játszik le a fájlból.

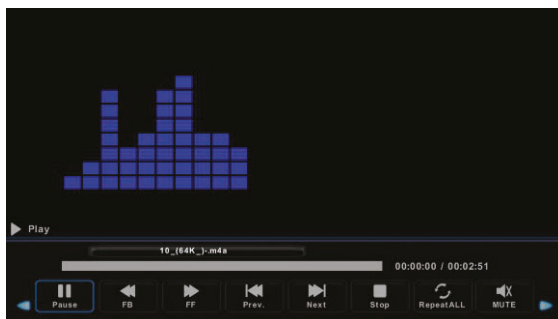

A ◀▶ gombokkal jelölje ki a kilépés elemet.

7.3. Movie (film) menü

A ◀▶ gombokkal a főmenüben lépjen a **MOVIE** (film) elemre, majd az **OK** megnyomásával lépjen be az alkalmazásba.

A kilépéshez (és az előző menüsintre való visszalépéshez) nyomja meg az **Exit** gombot.



A ◀▶ gombokkal válasszon tárhelyet (amelyről a filmet szeretné lejátszani), majd a belépéshez nyomja meg az **OK** gombot. Indítsa el a lejátszást (a készülék csak akkor tudja a filmet lejátszani, ha rendelkezik a megfelelő kodekkel).

Nyomja meg a **Display** gombot a lejátszó sáv megjelenítéséhez, majd nyomja meg az **OK** gombot a sáv elemeinek a használatához.

Amennyiben a filmet tartalmazó mappában a film nevével azonos elnevezésű felirat fájl is található, akkor a készülék a feliratot is megjeleníti (**SUBTITLE** (felirat) gomb). Amennyiben a szöveg idegen karaktereket tartalmaz, akkor a megfelelő ábécét a **CharSet** elemnél állítsa be. Amikor a mappában a filmek között böngészik és megáll egy filmfájlon, akkor egy kis idő múlva a jobb oldalon megjelennek a fájl információk, valamint a készülék mintát játszik le a fájlból.

A kilépéshez (és az előző menüsintre való visszalépéshez) nyomja meg az **Exit** gombot.

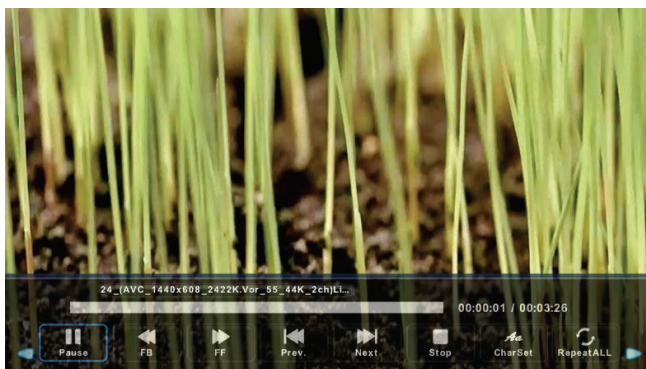

7.4. Text (szöveg) menü

A ◀▶ gombokkal a főmenüben lépjen a **TEXT** (szöveg) elemre, majd az **OK** megnyomásával lépjen be az alkalmazásba.

A kilépéshez (és az előző menüsintre való visszalépéshez) nyomja meg az **Exit** gombot.



A ◀▶ gombokkal válasszon tárhelyet (amelyről a szöveget szeretné megjeleníteni), majd a belépéshez nyomja meg az **OK** gombot.

A ◀▶ gombokkal jelölje ki a kilépés elemet.

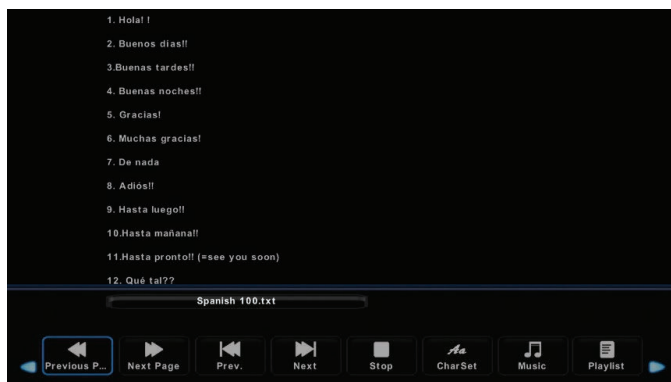

8. Hibaelhárítás



FIGYELMEZTETÉS!

Semmilyen körülmények között ne próbálja meg a készülék saját erőből történő javítását, abban nincsenek olyan alkatrészek, amelyeket a felhasználó is megjavíthat. A készüléket javítás, beállítás vagy más karbantartás céljaiból vigye a márkaszervizbe. A készülék jogosulatlan megbontása a garancia elvesztésével jár. A gyártó, az importőr és a forgalmazó semmilyen felelősséget sem vállal a jelen használati útmutatóban leírtaktól eltérő használat miatt bekövetkezett károkért és meghibásodásokért. A készüléket ne nyissa ki – áramütés érheti. Készülékhiba esetén előbb próbálja megszüntetni a problémát az alábbiak szerint. Amennyiben ez nem vezet eredményre, akkor vegye fel a kapcsolatot a készülék eladójával.

Jelenség	Lehetséges megoldások
A készüléken nincs tápfeszültség.	Ellenőrizze le a hálózati vezeték csatlakoztatását és a fali aljzatban a feszültséget (pl. egy lámpa segítségével). A hálózati vezetéket húzza ki, várjon 60 másodpercet, majd a vezetéket ismét csatlakoztassa a fali aljzathoz.
Nincs kép.	Ellenőrizze le az antenna csatlakoztatását. Lehet, hogy az adás éppen szünetel, kapcsoljon át másik csatornára. Állítsa be a fényerőt és a kontrasztot.
A kép jó de nincs hang.	Növelje a hangerőt. Ellenőrizze le, hogy nincs-e megnyomva a Mute (némítás) gomb. Nyomja meg a MUTE gombot a távirányítón. Ellenőrizze a hangerő beállítását. Ha külső eszköz van csatlakoztatva, akkor ezen ellenőrizze le a hangerő beállítását. Amennyiben A/V vagy komponens bemenetet használ, akkor ellenőrizze le a vezetékek helyes bekötését. Amennyiben DVI / HDMI adaptert használ, akkor az audió jeleket külön kábellel kell átvinni a készülékre. Ellenőrizze le, hogy nincs-e bedugva egy fülhallgató.

Jelenség	Lehetséges megoldások
A hang jó, de rossz a kép vagy egyáltalán nincs kép.	Ellenőrizze le az antenna csatlakoztatását. Amennyiben komponens bemenetet használ, akkor ellenőrizze le a vezetékek helyes bekötését. A rossz bekötés színhibát vagy üres képernyőt okozhat.
A tévé nem reagál a távirányító utasítására.	Az elemek a távirányítóban lemerülhettek. Cserélje ki az elemeket. Tisztítsa meg a távirányító lencséjét. A távirányító nem lehet 8 méternél messzebbre a LED tévékészüléktől, illetve nem lehet az ajánlottnál nagyobb szögben, továbbá a készülék és a távirányító között nem lehet akadály. Ha a készülék érzékelőjét erős mesterséges fény vagy napsütés éri, akkor a készülék nem érzékeli a távirányítóból küldött parancsokat, vagy a működtetés nem lesz megbízható.
VGA üzemmódban villogás a képernyőn.	A V-HEIGHT értéke nem megfelelő. Indítsa el újra a számítógépet. Állítsa be a monitor megfelelő értékeit (lásd a műszaki adatoknál).
VGA üzemmódban vízszintes vonalak a képen.	A mintavételi fázis eltolódott. Állítsa be a fázist a kép helyzete szerint.
A képernyőn színes pontok láthatók.	A képernyőn előfordulhatnak pixelhibák (képpont hibák), amelyek fix piros, kék vagy zöld pöttyök formájában jelenik meg. A LED képernyő gyártási technológiájának a pontossága 99,99 %. Ez a LED képernyő konstrukciós tulajdonsága, nem hiba.
A kép szétesik.	A készüléket valamilyen más elektromos berendezés (gépjármű, hajszárító, hegesztő) zavarja. A kép szétesését atmoszferikus jelenségek is okozhatják, pl. vihar és villámlás. A zavaró készüléket vigye távolabb, a csatlakoztatott eszközöket tegye messzebb a tévétől. Ellenőrizze le az antennát és a csatlakoztatását. Az antenna közelében ne legyen elektromos berendezés vagy elektromos vezeték.
Az automatikus hangolás után csak néhány csatorna nézhető.	Járjon utána, hogy a csatornák sugároznak-e digitális üzemmódban. Próbálja kézzel behangolni a hiányzó csatornákat. Ellenőrizze le az antennát és a csatlakoztatását (lásd az antenna bekötésével foglalkozó fejezetet: 14).
A csatornát nem lehet kiválasztani.	Ellenőrizze le, hogy a csatorna nincs-e blokkolva.

Jelenség	Lehetséges megoldások
Az USB eszköztől nem lehet lejátszani.	Ellenőrizze le az USB eszköz csatlakoztatását. A memóriát nem formázta a csatlakoztatás után. Ellenőrizze le az USB kompatibilitását és a fájlformátumok támogatását (lejátszhatóságát).
A kép nem jó, nagyobb vagy kisebb négyzeteket, vagy zavaró képpontokat tartalmaz.	A videó tömörítése problémát okozhat a lejátszás közben, pl. ha gyorsan mozgó objektumok vannak a képen, sportközvetítés során stb.
Zavaró hang hallatszik a hangszóróból.	Ellenőrizze le a kábelek helyes csatlakoztatását, a csatlakozókat ütközésig nyomja az aljzatba. A zavaró hangokat kicsi jelszint is okozhatja.
A tévékészülék automatikusan kikapcsol.	Ellenőrizze le, hogy nem kapcsolt-e be az időzített kikapcsolás, vagy a takarékos üzemmód.
A tévékészülék automatikusan bekapcsol.	Ellenőrizze le, hogy nem kapcsolt-e be az időzített bekapcsolás (a Setup – beállítások menüben).
A kép nem tölti ki a teljes képernyőt.	Először győződjön meg róla, hogy a problémát nem a bemeneti jel okozta. Próbálja meg a Zoom funkciót a Function menüben.

Képhibák és azok okozói

Havazás a képen

Általában a gyenge sugárzási térerő okozza. Állítsa be az antennát, vagy használjon antenna-erősítőt.

Dupla vagy szellemkép

Magas épületek visszaverik a nagyfrekvenciás rádióhullámokat. Állítsa más irányba az antennát, tegye magasabb helyre az antennát.

Rádió hullámok okozta zavarás

A képernyőn hullámvás látható, amit általában közeli rádióadók (rövidhullámok) okoznak.

Elektro-termikus berendezések okozta zavarok

A képernyőn ferde hibák láthatók, vagy a képnek egy része hiányzik. Ezt általában a közeli kórházban használt elektro-termikus berendezések okozzák.

9. Műszaki adatok

Típus	SLE 3222TCS
Képtároló	32"
Áramfogyasztás	48 W
Teljesítményfelvétel készenléti üzemmódban	<0,5 W
Névleges tápfeszültség	100–240 V AC, 50/60 Hz
Távírányító	Igen
Falra szerelés, VESA	200 × 100
Méreték állvánnyal együtt (szé × ma × mé)	731 × 467 × 202 mm
Méreték állvány nélkül (szé × ma × mé)	734 × 431 × 82 mm
A csomagolás méretei (Szél × Mag × Mély)	817 × 515 × 133 mm
Nettó súly (állvánnyal együtt)	3,9 kg
Nettó súly (állvány nélkül)	3,5 kg
Csatlakoztatás	
RF IN	2×
AV bemenet	1×
SCART	1×
YPbPr komponens	1×
VGA (D-Sub 15 pin)	1×
HDMI	3×
USB	1× (max. 500 mA)
Támogatott USB formátumok	MKV, AVI, MP4, WMV, MOV, XviD, MP3, JPEG, JPG, TXT
CI aljzat	Igen
Egyéb funkciók	
WXGA felbontás	1366 × 768
Fényerő (cd/m ²)	180
Oldalarány	16:9
Dinamikus kontraszt	1000000:1
Válaszidő (ms)	8,5 ms
Színek száma	16,7 millió
Színhőmérséklet beállítása	Hideg, standard, meleg
Látószög	H: 178°, V: 178°
Videó rendszer	PAL, SECAM/MPEG-2, MP@ML, MPEG-2, MP@HL, H.264
Audió rendszer	BG/DK/I, L/L /MPEG-1 layer 1/2, DD, DD+, AAC, HE-AAC

Sztereó hang	NICAM/A2
Hang kimenet	Fülhallgató kimenet
PVR felvétel USB-re	Igen
Hangkorrekció	Nem
Progresszív szkennelés	Igen
Időeltolás (Timeshift) funkció	Igen
EPG	Igen
Teletext	Igen
Teletext oldal	1000
Fésűszűrő	3D
OSD menü	Igen
Zoom	Igen
Képzaj csökkentés	Igen
Időzített bekapcsolás / kikapcsolás / alvás időzítés	Igen
Feliratok	Igen
Audió nyelv	Igen
Csatorna lista	Igen
Kedvencek listája	Igen
Kép kimerevítése	Igen
Rádió	Igen
Zár	Nem
Szülői felügyelet	Igen
Szálloda üzemmód	Igen

Megjegyzés

A műszaki specifikációt előzetes figyelmeztetés nélkül is megváltoztathatjuk.
Az eredeti nyelv: cseh.

A gyártó címe: FAST ČR, a.s., Černokostelecká 1621, Říčany, Cseh Köztársaság

Termékismertető adatlap

Importőr: FAST ČR, a.s., Černokostelecká 1621, 251 01 Říčany

Jel	Fast
Típus	SLE 3222TCS
Energiahatékonysági osztály	A
Képpátló (cm/col) [cm/"]	81/32
Elektromos energia fogyasztás bekapcsolt állapotban [W]	40
Éves elektromos energia fogyasztás* [kWh]	58
Elektromos energia fogyasztás készenléti üzemmódban [W]	≤0,5 W
Képernyő felbontás [képpont]	1366 × 768

* Elektromos energia fogyasztás: 58 kWh egy év alatt. Napi 4 óra és 365 nap üzemelést feltételezve. A tényleges elektromos energia fogyasztása tévékészülék használati módjától függ.

UTASÍTÁSOK ÉS TÁJÉKOZTATÓ A HASZNÁLT CSOMAGOLÓANYAGOKRA VONATKOZÓAN

A használt csomagolóanyagokat az önkormányzat által kijelölt hulladéklerakó helyre helyezze el!



HASZNÁLT ELEKTROMOS ÉS ELEKTRONIKUS BERENDEZÉSEK MEGSEMISÍTÉSE

Ez a jelzés a terméken vagy a kísérő dokumentációban azt jelzi, hogy az elektromos vagy elektronikus termék nem dobható háztartási hulladék közé. A helyes megsemmisítéshez és újrafelhasználáshoz ezen termékeket kijelölt hulladékgyűjtő helyre adja le. Az EU országokban vagy más európai országokban a termékek visszaválthatóak az eladóhelyen azonos új termék vásárlásánál. A termék helyes megsemmisítésével segít megelőzni az élőkönyvetre és emberi egészségre kockázatos lehetséges veszélyek kialakulását amelyek a hulladék helytelen kezelésével adódhatnak. További részletekről érdeklődjön a helyi hatóságnál vagy a legközelebbi gyűjtőhelyen. Az ilyen fajta hulladék helytelen megsemmisítése a helyi előírásokkal összhangban bírsággal sújtható.

Vállalkozások számára a Európai Unióban

Ha meg akarja semmisíteni az elektromos vagy elektronikus berendezést, kérje a szükséges információkat az eladójától vagy beszállítójától.

Megsemmisítés Európai Unión kívüli országban

Ez a jelzés az Európai Unióban érvényes. Ha meg akarja semmisíteni a terméket, kérje a szükséges információkat a helyes megsemmisítésről a helyi hivataloktól vagy az eladójától.



FAST ČR a.s. igazolja, hogy a SLE 3222TCS típusú rádióberendezés megfelel a 2014/53/EU irányelvnek.

Az EU-megfelelőségi nyilatkozat teljes szövege elérhető a következő internetes címen: www.sencor.eu

Változtatások a szövegben, kivitelben és műszaki jellemzőkben előzetes figyelmeztetés nélkül történhetnek és minden módosításra vonatkozó jog fenntartva.

SENCOR®

HU Jótállási jegy

A termék gyártója: **FAST ČR, a.s.** (Černokostecká1621, Řičany u Prahy 251 01, Csehország)

A **FAST Hungary Kft.** (2045 Törökbalint, Dulácska u. 1/a) mint a termék magyarországi importőre a jótállási jegyen feltüntetett típusú és gyártási számú készülékre jótállást biztosít a fogyasztók számára az alábbi feltételek szerint:

A FAST Hungary Kft. a termékre a fogyasztó részére történő átadástól (vásárlástól), illetve ha az üzembe helyezést a terméket értékesítő vállalkozás vagy annak megbízottja végzi, az üzembe helyezéstől számított **24 hónapig** tartó időtartamra vállal jótállást. A termék **alkotórészeire és tartozékaira** (pl. akkumulátor) a jótállási idő a termék átadásától számított **12 hónap**.

A jótállási igény a jótállási jeggyel, a vásárlástól (üzembe helyezéstől) számított 1 évig a terméket értékesítő vállalkozásnál, illetve a jótállási jegyen feltüntetett hivatalos szerviznél közvetlenül is, míg a 13. hónaptól a 24. hónapig kizárólag a hivatalos szerviznél érvényesíthető.

Jótállási jegy hiányában a fogyasztói szerződés megkötését bizonyítottnak kell tekinteni, ha a fogyasztó bemutatja a termék ellenértékének megfizetését hitelt érdemlően igazoló bizonylatot. Mindezek érdekében kérjük tisztelt Vásárlóinkat, hogy őrizzék meg a fizetési bizonylatot is. A jótállási időn belüli meghibásodás esetén a fogyasztó - választása szerint - (i) a hibás termék díjmentes kijavítását vagy kicserélését követelheti, kivéve, ha a választott igény teljesítése lehetetlen, vagy ha az a jótállásra kötelezettnek a fogyasztó által érvényesíteni kívánt másik igény teljesítésével összehasonlítva aránytalan többletköltséget eredményezne, vagy (ii) ha a kötelezett a kijavítást, illetve kicserélést nem vállalata, vagy e kötelezettségének megfelelő határidőn belül, a fogyasztó érdekeit kímélve nem tud eleget tenni, vagy ha a fogyasztónak a kijavításhoz vagy kicseréléshez fűződő érdeke megszűnt, akkor a fogyasztó megfelelő árleszállítást igényelhet, vagy a hibát a kötelezett költségére maga kijavíthatja vagy mással kijavíttathatja vagy elállhat a szerződéstől. Jelentéktelen hiba miatt előállnak nincs helye. A fogyasztó a választott jogáról másira térhet át. Az áttéréssel okozott költséget köteles a jótállásra kötelezettnek megfizetni, kivéve, ha az áttérésre a jótállásra kötelezett adott okot, vagy az áttérés egyébként indokolt volt. A fogyasztó a hiba felfedezését követően késedelem nélkül, legkésőbb a felfedezéstől számított 2 hónapon belül köteles a hibát közölni. A bejelentés kapcsán kérjük vegye figyelembe, hogy a jótállási igény kizárólag a jótállási határidőben érvényesíthető! Ugyanakkor, ha a jótállásra kötelezett jótállási kötelezettségének megfelelő határidőben nem tesz eleget, a jótállási igény a fogyasztó erre irányuló felhívásában tűzött megfelelő határidő elteltétől számított 3 hónapon belül akkor is érvényesíthető bíróság előtt, ha a jótállási idő már eltelt. E határidő elmulasztása jogvesztéssel jár. A jótállási kötelezettség teljesítésével kapcsolatosan felmerülő költségek a jótállás kötelezettjét terhelik.

A 151/2003. (IX.22.) Kormányrendeletben meghatározott tartós fogyasztási cikk meghibásodása miatt a vásárlástól (üzembe helyezéstől) számított három munkanapon belül érvényesített csereigény esetén a terméket értékesítő vállalkozás nem hivatkozhat aránytalan többletköltségre, hanem köteles a tartós fogyasztási cikket kicserélni, feltéve, hogy a meghibásodás a rendeltetésszerű használatot akadályozza. Kijavítás esetén a fogyasztási cikkbe csak új alkatrész kerülhet beépítésre.

A jótállásra kötelezett törekszik arra, hogy a kijavítás vagy kicserélés 15 napon belül megtörténjen. A rögzített bekötésű, illetve a 10kg-nál súlyosabb, vagy tömegközlekedési eszközön kézi csomagként nem szállítható fogyasztási cikket az üzemeltetés helyén kell megjavítani. Ha a javítás az üzemeltetés helyén nem végezhető el, a le- és felszerelésről, valamint az el- és visszaszállításról a jótállás kötelezettje, vagy - a javítószolgálatnál közvetlenül érvényesített kijavítási igény esetén - a javítószolgálat gondoskodik.

Nem számít bele a jótállási időbe a kijavítási időnek az a része, amely alatt a fogyasztó a terméket nem tudja rendeltetésszerűen használni. A jótállási idő a terméknek a kicseréléssel vagy kijavítással érintett részére, valamint a kijavítás következményeként jelentkező hiba tekintetében újból kezdődik.

Nem tartozik jótállás alá a hiba és a jótállásra kötelezett mentesül a jótállási kötelezettség alól, ha bizonyítja, hogy a hiba oka a termék fogyasztó részére való átadását követően keletkezett, így például ha a hibát • nem rendeltetésszerű használat, használati útmutató figyelmen kívül hagyása, helytelen szállítás vagy tárolás, leejtés, rongálás, elemi kár, készülékben kiválható ok (pl. hálózati feszültség megengedettnél nagyobb ingadozása) • illetéktelen átalakítás, beavatkozás, nem hivatalos szerviz által végzett szakszerűtlen javítás • fogyasztó feladatát képező karbantartási munkák elmulasztása • normál, természetes elhasználódásra visszavezethető (pl. elem lemerülése) vagy üzemszerű kopásnak tulajdonítható meghibásodás okozta. A jótállás a fogyasztó jogszabályból eredő joait, így különösen a Polgári Törvénykönyv szerinti kellekzettségességi illetve termékszavatossági jogait nem érinti.

Tájékoztatjuk, hogy az értékesítő vállalkozással felmerülő, fogyasztóvédelmi törvényben meghatározott fogyasztói jogvita bíróságon kívüli rendezése érdekében Ön a megyei (fővárosi) kereskedelmi és iparkamarák mellett működő békeltető testület eljárását is kezdeményezheti.

A kereskedő tölti ki.

Megnevezés:

Típus:

Gyártási szám:

A termék azonosításra alkalmas részeinek meghatározása
(amennyiben alkalmazható):

Vásárlást igazoló bizonylat száma

A vásárlás (üzembe helyezés) időpontja: 20..... hó..... nap.

Kereskedő bélyegzője:

Javítás esetén a szervíz tölti ki.**Kereskedő tölti ki**

A jótállási igény bejelentésének időpontja:

Javításra átvétel időpontja:

Hiba oka:

Javítás módja:

A termék fogyasztó részére való visszaadásának időpontja:

A jótállás – kijavítás időtartamával meghosszabbított – új határideje:

Szervíz pecsétje:

Kereskedő pecsétje:

Kicserélés esetén alkalmazandó

A jótállási igény kicseréléssel került rendezésre.

A csere időpontja:

Kereskedő bélyegzője:

Tisztelt Fogyasztó!

Köszönjük, hogy termékünket választotta. Cégünk és szervizünk elérhetősége:

FAST Hungary Kft. H-2045 Törökbálint, Dulácska u. 1/a. Tel.: 06-23-330-905; 06-23-330-830Fax: 06-23-330-827, E-mail: szerviz@fasthungary.hu