

SENCOR®

Let's live!



CAMERA

KAMERA

KAMERA

KAMERA

KAMERA

SCR 4200

USER'S MANUAL

NÁVOD K OBSLUZE

NÁVOD NA OBSLUHU

HASZNÁLATI ÚTMUTATÓ

INSTRUKCJA OBSŁUGI

EN

CZ

SK

HU

PL



1. Fontos biztonsági utasítások

A készülék használatba vétele előtt figyelmesen olvassa el a jelen használati útmutatót. Az útmutató tartalmazza a készülék biztonságos használatára és az esetleges problémák megoldására vonatkozó információkat. Az útmutatót biztonságos helyen tárolja, később is szüksége lehet rá. Amennyiben a készüléket eladja vagy kölcsönadja, akkor a készülékkel együtt a jelen útmutatót is adja át, hogy az új felhasználó is át tudja tanulmányozni az útmutatót.

Figyelmeztetés

- A képernyőt védje a karcolásoktól.
- Az USB csatlakozót ne nyomja be nagy erővel. Az USB vezetékét csak kikapcsolt készülékhez csatlakoztassa.
- Az USB aljzatba csak megfelelő méretű USB csatlakozót dugjon be.
- A képernyővel bánjon óvatosan, nehogy megsérüljön.
- Óvja a készüléket az ütésektől és leeséstől. A készüléket túl magas vagy túl alacsony hőmérsékletnek és közvetlen napsütésnek ne tegye ki.
- Az ablaküveget a felszerelés előtt alaposan tisztítsa meg és zsírtalanítsa, ellenőrizze le a tartó megfelelő rögzítését.
- A microSD kártyát ne nyomja be erővel a foglalatba. A microSD kártya behelyezése előtt a készüléket kapcsolja le.
- Mivel rengeteg gyártótól származó microSD kártya vásárolható a világban, nem garantált az összes microSD kártya kompatibilitása a készülékkel.
- A készüléket és a tartozékait ne tegye ki freccsenő vagy folyó víznek. A készüléket óvja a portól, nedvességtől és szennyeződésektől. A készülékre vízzel teli tárgyakat (pl. vázát) ráhelyezni tilos.
- A készüléket sugárzott hő vagy napsütés hatásának ne tegye ki. A készülékre és a készülék közelébe nyílt lángot ne tegyen (pl. gyertyát).
- A tisztításához csak száraz ruhát használjon. A tisztításhoz benzint, oldó- és higítószerket, ammóniát stb. ne használjon.

2. Eszköz leírása és kezelése

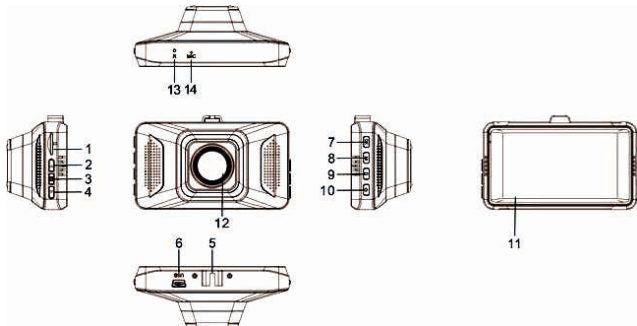

1) **MicroSD Memóriakártya foglalat**

- A memóriakártya behelyezése: a kártyát KIKAPCSOLT KÉSZÜLÉKBE tegye be a készüléken látható ábra szerint (lenyomva a képernyő felé, aranyozott érintkezők előre és befelé, kártya kivétele – lefelé irányba) helyezze be. A kártyát dugja be kb. 1 mm-re a felület alá (pl. a körmével), kattánást hall, amikor a kártya rögzül a foglalatban. A kártyára kifejtett nyomás megszűnése után a kártya rögzül a foglalatban.
- A kártya kivétele: A kártyát dugja be kb. 1 mm-re a felület alá (pl. a körmével), finom kattánást hall, amikor a kártya rögzül a foglalatban. Kiengedéskor a kártyát tartsa meg, különben kirepülhet.

Megjegyzés:

- a) a mentéshez magas minőségű kártyát ajánlott használni, legalább 7-es osztályút és megfelelő méretűt. A kártya méretét saját használat előtt próbálja ki, a kis kártya hamar betelhet általános felvételekkel vagy lezárt fájlokkal. Javasoljuk min. 4 GB, max. 32 GB. A felvételt nem kizárólag sebesség, hanem a memória kártyán lévő felvételi sebesség egyenletessége is meghatározhatja.
- b) A lehető legnagyobb kompatibilitási erőfeszítések ellenére a piacon lévő összes eszközzel való használhatóság és zavartalan működés nem garantálható. Ha a memóriakártya nem működik megfelelően, akkor azt formázza újra egy számítógépen, és csak ezt követően tegye a készülékbe. Ha ezt követően sem működik a kártya, akkor használjon másik kártyát.



FIGYELMEZTETÉS: a behelyezett kártya magas hőmérsékletre, ill. hőmérsékleti sokkokra érzékeny technológiát használ. Kerülje a memóriakártya magas hőmérsékleten való tárolását (például nyáron az autó ablak mögött), és ne tegye ki hősoknak (pl. télen). A készülék és a memóriakártya a magas hő vagy a hirtelen hőmérsékletváltozás hatására maradandó sérülést szenvedhet.

- 2) **FEL gomb** – Menüben és beállításokban, nézegetés közben az Előző funkció, számok lejtászásakor Gyors tekerés előrefelé
- 3) **MENU gomb** – belépés a kamera beállításához, a menüben – visszatérés egy szinttel feljebb
- 4) **LE gomb** – Menüben és beállításokban, ha a mikrofont elnémítja, számok lejtászásakor Gyors tekerés visszafelé

- 5) **Tartó tokja**
- 6) **USB port** – a számítógéphez csatlakoztatáshoz és a kártya adatainak olvasásához (csak)
- 7) **OK gomb** – REC felvétel, készenléti üzemmód (behelyezett kártya, bekapcsolt képernyő), OK funkció a menüben és beállításokban, PLAY/PAUSE funkció nézegetés közben
- 8) **MODE üzemmód gomb** – üzemmódok közötti váltás
Fotó–Felvétel–Lejátszás
- 9) **Fájl lezárása gomb** lejátszott fájl lezárása
- 10) **On/Off gomb** – hosszan nyomja meg, hogy be- vagy kikapcsoljon
- 11) **Képernyő**
- 12) **Objektív**
- 13) **RESET gomb** – röviden megnyomva a nem szabványos helyzetek megoldásához, a készülék akkor sem válaszol a vezérlésre, ha a készüléket feltöltötték
- 14) **Mikrofon** – ha engedélyezve van, akkor rögzíti a hangot az autó fülkéjében

2.1. Üvegre való tartó

Csúsztassa a gépet finoman a nyílásba („sín”) kattanásig a járműüveghez vagy bármely más megfelelő sima felülethez rögzített tartóban.

Az autós üvegtartó felszerelése (ha a dugattyú még puha szállítási fóliával rendelkezik, a telepítés előtt távolítsa el):

A tapadókorongot nyomja kifelé (a kar elforgatásával). Válasszon olyan helyet a kamerának, ami nem zavarja a sofőr látását. A tapadókorongot helyezze a tiszta és zsírmentes ablaküvegre (a jármű belsejében). A kar elforgatásával emelje meg a tapadókorong közepét. A tapadókorong vákuumot hoz létre és biztonságos rögzítést biztosít a kamerának az ablaküvegen.

A tartóra húzza rá a kamerát (a horonynál). A csuklót rögzítő anyát lazítsa meg, majd a kamerát fordítsa a felvétel irányába. Az anyát finoman húzza meg.

Készítsen néhány próbafelvételt (pl. különböző felbontásokkal és kameraállásokkal), majd ellenőrizze le a felvételeket. Az ellenőrzés után állítsa be véglegesen a kamerát majd az anyát húzza meg.



FIGYELMEZTETÉS: ne használjon túlzott erőt a tartó és a fényképezőgép kezelése és a vele való munka során, mindkét rész nagyon könnyű és működés közben nincsenek mechanikusan megterhelve.

2.2. Akkumulátor és töltés

Akkumulátor töltöttség kijelzése:



Teli



Majdnem teli



Majdnem lemerült

Töltési módok: autó adatterről, USB-n keresztül (pl. számítógépről), külső hálózati adatterről (nem tartozék).



FIGYELMEZTETÉS: kizárólag csak 5 V-os tápellátást használjon, ettől eltérő tápellátás a készülék meghibásodását okozhatja!

Az autóban való csatlakozáskor az indítókulccsal zárható rekeszben a készülék bekapcsol és elkezd lejátszani a kulcs „kellékek” helyzetbe való állításakor, és a lejátszás leáll az indítókulcs kivételekor. A piros töltésjelző kikapcsol, ha az akkumulátor feltöltődött, és csak az eszköz működik. A teljesen lemerült akkumulátor feltöltése kb. 180 percig tart. A kameraba beépített akkumulátor kizárólag kiegyenlítésre, átmeneti helyzetek áthidalására szolgál, nem alkalmas a kamera hosszú távú ellátására töltés nélkül.

2.3. USB üzemmód

Amikor USB-kábelt csatlakoztat a számítógéphez, és bekapcsolja a készüléket, a töltés mellett 3 menüből álló menü jelenik meg. Válasszon:



- 1) Tárhely (Mass Storage) – amíg kihúzza a kábelt, csak a számítógéphez csatlakoztatott eszközön lévő fájlokat olvassa. A készülék ebben az állapotban nem működtethető a gombokkal (kivéve a kikapcsolást). A fájlokat a DCIM könyvtár tartalmazza.
- 2) PC-camera – szabványos Windows-interfész azoknak az alkalmazásoknak, amelyek használhatják (pl. Skype).
- 3) Felvételi mód – általános funkció, csak a tápellátást használja.

2.4. Üzembe helyezés, felvétel



1. Töltse fel az eszközt az autón kívül, nyomja meg és tartsa lenyomva az On/Off gombot (5s) hosszú ideig, és állítsa be az Ön igényeinek megfelelően, ahogyan ez a kézikönyvben található. Bevezető folyamat végén a készüléket kapcsolja ki On/Off gombbal (min. 3 mp).
2. Helyezze a kameratartót az autó üvegére és a kapcsolja be kézzel vagy csatlakoztassa a töltőhöz az automata indításhoz.
3. Ha manuálisan kapcsolja be, a felvétel végén kézzel kapcsolja ki (nem szükséges, ha automatikus kikapcsolás van).

2.5. Működési üzemmódok és használatuk

Üzemmódok közötti váltás MODE gombbal

1. Kapcsolja be a készüléket a Be/Ki gomb megnyomásával, a kék állapotjelző világít, és az üdvözlőképernyőn megjelenik az állapotképernyő és az állapotjelzők. Bekapcsolt töltés mellett (pl. autóban), ha a kamera azonnal elkezdi a felvételt, le tudja állítani REC/OK gombbal.
2. MODE gomb lenyomásával kapcsolhat a videofelvétel (kamera)  és a fényképező (Foto)  között és a korábbi felvételek Lejátszása között. Az üzemmód ikonok a képernyő bal felső sarkában láthatók.

Felvételek készítése és leállítása

Ha a készülék Kamera üzemmódban van ( ikon), nyomja le a REC/OK gombot a lejátszás indításához. A képernyő bal sarkában lévő  ikon lassan villog, és a kék állapotjelző is villogni kezd. Ez az állapotjelző villog akkor is, ha készenléti üzemmódban a képernyő kikapcsol, hogy finomam tájékoztasson az aktuális lejátszásról.

REC/OK következő lenyomása a felvételt leállítja, ikon és jelzők nem villognak már.

Megjegyzés: ha a képernyő kímélő állapotban van, a gomb első megnyomása először bekapcsolja, és csak a második megnyomást követően végzi el a kívánt műveletet.

Felvétel közben a DOWN gomb megnyomásával kapcsolhatja be/ki a hangfelvételt (áthúzott mikrofon ikon), majd nyomja meg a LOCK gombot a fájl megőrzéséhez. Felvétel közben nem lehet beállítást módosítani. A fájlok azonos méretűek, meghatározott hurokhosszúsággal és felbontással rendelkeznek. Pl. 1 min VGA – 66 MB, 3 min 720P – 300 MB, 5 min 1080FHD – 750 MB. Rövidebb hurkok ajánlottak.

Paraméter beállítások (MENU)

MENU egyszerű lenyomásával az üzemmódok beállításához jut el, kétszeri lenyomással a készülék beállításaihoz. Esetleges megnyomásával mindkét beállításból visszakerül üzemi állapotba. Ez egyes tételeket fogadja el OK megnyomásával, válasszon a FEL/LE lehetőségek közül, újra fogadja el és térjen vissza az OK megnyomásával.

- Felbontás: 1080P (1920×1080, 30 kép/s), 720P (1280×720, 30 kép/s), VGA (640×480, 30 kép/s)
- Hurok: 1 min/5 min/10 min – szakaszok időhossza, ez lesz egy fájl, mielőtt a következőt megkezdi.
- Felvétel késleltetése: Ki/100 ms/200 ms/500 ms – felvétel (csak kép/fotó) a felvétel a kiválasztott idő után beolvasásra kerül, és videofelvételként kerül lejátszásra

- High Dynamic Range: Ki/Be – Nagyobb dinamikával rögzíti a képet
- Expozíció: -3...0...+3 – fény korrekció a színtéren
- Mozgásérzékelés: Ki/Be – maga a felvétel csak a felveveendő kép erős mozgására kerül bekapcsolásra (autómozgás), és körülbelül 1 perc múlva leáll.
- Audió felvétel: Be/Ki – az utastér hangját csak akkor veszi a beépített mikrofon, ha az Audio bekapcsolt.
- Időbélyeg: Be/Ki – ha be van kapcsolva, a képen látható a belső óra dátum és idő jelzése. Ne felejtse el beállítani!
- G-érzékelő: Ki/Alacsony/Közepes/Magas – beépített érzékelő gyorsít, a beállított érzékenységeknek megfelelően a határérték (ütés, karambol) túllépése után utastírást ad, hogy az adott fájl lezárja az automatikus törlés elől. Érzékenységet az alkalmazásában ellenőrizze, hogy főlegesen ne jelölje a fájlakat zártként normál használat mellett (bukkanók, gödrök, stb). Az érzékelőt szintén teljesen kikapcsolhatja.
- Parkoló üzemmód – leírása lejjebb.

Parkoló üzemmód

Külön üzemmód van a rövid (20 sec) videók készítésére elkövető felvételére álló autó esetén. Kikapcsolt kamera mellett. Aktív parkoló üzemmódot „P” betű jelzi a képernyő jobb felső sarkában.

Parkoló üzemmód aktiválása:

- 1) A műszer menüben a G-Shock érzékenység (Low, Medium vagy High) kiválasztásával kapcsolja ki a Parkolási mód kikapcsolásához.

Lehetséges problémák:

- a) Energiahiány esetén a kamera elkezd bekapcsolni, érzékeli az alacsony feszültséget és újra kikapcsol. Tartsa feltöltve az akkumulátort. Ha a kamera töltés alatt áll, nem áll le a felvétel 20 mp után
- b) Amikor az autóba lép, a kamera szétkapcsolhat, de az indítókulcsot nem indítja be azonnal. Kb. lejátszási szakasz 20 másodpercnél kapcsolja be a kulcsot, a kamera befejezi a kikapcsolást és már nem kapcsol vissza. Kapcsolja be kézzel a kamerát.

- c) A kulcs bekapcsolásakor a lejátszás alatt hosszabb leálláskor. Automata belső kikapcsolás és automata külső bekapcsolás konfliktus.

Fényképek készítése és leállítása

Ha a fényképezőgép Fotó üzemmódban van ( ikon), nyomja meg az OK gombot a fénykép készítéséhez.

Paraméter beállítások (MENU)

MENU egyszeri lenyomásával az üzemmódok beállításához jut el, kétszeri lenyomással a készülék beállításaihoz. Esetleges megnyomásával mindkét beállítástól visszakerül üzemi állapotba. Ez egyes tételeket fogadja el OK megnyomásával, válasszon a FEL/LE lehetőségek közül, újra fogadja el és térjen vissza az OK megnyomásával.

- Self timer/Önkiodó (Nem aktív, 2s késleltetés, 5s késleltetés, 10s késleltetés)
- Resolution/Képfelbontás (12M, 10M, 8M, 5M, 3M, 2M, 1.3M, VGA)
- Continuous shooting/Sorozat (Be/Ki) – 3 kép készítése egymás után
- Quality/Minőség (Magas/Normál/Gazdaságos) – A magasabb minőség nagyobb fájlokat jelent
- Sharpness/Élesség- (Erős/Normál/Finom) – élek megjelenítése a képen
- White Balance/Fehéregyensúly (Auto/Nappali fény/Felhős/Izzó/Neon)
- Color/Szín (Normál/Fekete-fehér/Szépia)
- ISO (Auto/100/200/400)
- Exposure/Expozíció (+3...0...-3)
- Anti-Shaking/Képstabilizálás (Be/Ki)
- Quick Review/Gyors nézet (Ki/2 s/5 s) – a frissen készített fénykép megtekintése
- Date Stamp/Időbélyeg – dátum/idő bejegyzése a fényképbe

Nézegetés és leállítás

Ha a készülék Nézet módban van (videofelvételnél  ikon), akkor a legutóbb végrehajtott fájl (felvétel vagy fénykép) készül elő megtekintésre. A FEL/LE gombokkal görgetheti a fájlokat, és kiválaszthatja az OK gombot. Ha a kiválasztott

fájl videó, az OK gomb megnyomásával indíthatja el, és a FEL/LE gomb megnyomásával módosíthatja a sebességet. OK újabb lenyomása a felvétel leállítását leállítja.

Törlés

Lejátszás közben a megjelenítésnél Le is törölheti az éppen nézett fájlt. Érintse meg a MENU gombot, majd a TÖRLÉS funkciót. A következő megjelenített menüben válassza ki, hogy ezt az egy (Jelen törlése) vagy az összes videofájl vagy fénykép (Összes törlése) törlését választja. Választását igazolja az OK megnyomásával, vagy vesse el a Mégse lehetőséggel. A zárral jelölt fájlok közvetlenül nem törölhetők, ezeknél először kapcsolja ki a védelmet.

Védelem

Lejátszás közben a megjelenítésnél törlés ellen lezárhatja az éppen nézett fájlt kézzel is. Érintse meg a MENU gombot, majd a VÉDELEM funkciót. A következő megjelenített menüben válassza az alábbi: Jelen lezárása/Jelen kioldása/ Összes lezárása/Összes kioldása. A lezárt fájlok törlésvédettek, azonban a kártya formattálása nyom nélkül törli a kártya teljes tartalmát a zártól függetlenül. Amennyiben a védett fájlokat kívánja törölni, először blokkolja ki, majd utána törölje. Hasonlóan lehet törölni rendszer által lezárt fájlokat is (G-érzékelő utasítás), először ki kell oldani.

Készülék beállítása

A készülék általános tulajdonságainak beállítása a második választás az egyes módzatok beállítása mellett. MENU gombbal tud belépni, majd lefelé nyíllal és OK. Következő megnyomással visszatér a működéshez. Ez egyes tételeket fogadja el OK megnyomásával, válasszon a FEL/LE lehetőségek közül, újra fogadja el és térjen vissza az OK megnyomásával.

- LCD screensaver/LCD kímélő: Ki/30 sec/1 min/2 min – egy bizonyos idő elteltével kikapcsolja a képernyőt (felhasználói vezérlés nélkül), és a többi működési módot változatlanul hagyja, hogy megtakarítsa az akkumulátort és minimalizálja az irányítást. A gombok lenyomásával a képernyő újra elérhető.

- Auto Power Off/Auto kikapcs: Ki/1 min/3 min/5 min – automatikus kikapcsolás meghatározott tétlenség után
- Nyelv: válasszon saját igénye szerint.
- Frekvencia: 50 Hz/60 Hz – válassza a fényforrások villogásának tompításához.
- Beep Sound/PIp: Ki/Bep – gombok hangjelzése
- Datum/Idő: Az elemek közötti váltáshoz nyomja meg az OK gombot: YY/MM/DD.
- Formattálás: Formattálja a memóriakártyát az kamera optimális használatához. Megfontoltan cselekedjen, formattálás a fájlokat végérvényesen törli. Ezért a készülék a formattálásra rákérdez, amennyiben biztos benne, nyomjon IGEN-t vagy lépjen ki NEM-mel.
- Hangok – Hangrögzítés az On/Off mikrofonnal (MODE gomb), Be/Ki gomb (MODE gomb) sípolás, Hangjelzés hangereje (4 érték ciklikusan a MODE gomb segítségével).
- Default Setting/Alapbeállítások – visszaállíthatja a gyári alapbeállításokat a Gyári alaphelyzet kiválasztásával (nyugtázás Igen, kilépés Nem).
- Version/Verzió – megjeleníti a software verzióját.

3. Hibaelhárítás:

Olvassa el, mielőtt az eladóhoz vagy a szervizhez fordulna.

- Nem lehet felvételt vagy fényképet készíteni.
Ellenőrizze a behelyezett kártyát, hogy meggyőződjön arról, hogy működik-e, és van rajta elég hely, vagy nincs zárolva írás ellen.
- A felvétel magától leáll.
Ellenőrizze le a memóriakártyát, hogy nem telt-e meg, formázza újra a kártyát, vagy tegyen be gyorsabb kártyát. Amennyiben elérte a fájlrendszer limitjét, válassza a felvétel darabolását kisebb szakaszokra.
- Videó vagy fénykép lejátszásakor „Fájlhiba” felirat jelenik meg.
A fájl meghibásodott a memóriakártyán, formázza újra a kártyát, vagy tegyen be másik kártyát.
- Életlen kép
Ellenőrizze le az objektívet, ha az elszennyeződött akkor pl. szemüvegtisztító eszközökkel és készítménnyel tisztítsa meg.
- Nappali világítás esetén a színek nem élethűek.
Ellenőrizze le a beállításokban a fehér szín kiegyensúlyozását.
- Csíkok a képen
A csíkot a hálózat 50 vagy 60 Hz-es frekvenciája okozza. A csíkok eltüntetéséhez változtassa meg a beállításokban a frekvenciát.
- A készülék szoftverje leállt.
Indítsa újra a készüléket a Reset gombbal.

4. Műszaki adatok

LCD képernyő	3", HD, LCD
Objektív	Szuperszélesvásznú nagy felbontásban
Videó mérete	1080P/720P/VGA
Videóformátum/ kodek	H.264 MOV
Fotó felbontás	12M/10M/8M/5M/3M/2M/1.3M/VGA
Fotó formátum	JPG
Memóriakártya	MicroSD, max. 32 GB, min Class4, opt. Class 10
Mikrofon/Repro	Beépített
Hálózati frekvencia	50 Hz/60 Hz
USB konnektor	USB 2.0
Tápellátás	5 V, 1 A
Akkumulátor	3,7 V Polymer
Méretek	89 × 54 × 34 mm
Tömeg	58 g

Megjegyzés: Fenntartjuk annak a jogát, hogy előzetes figyelmeztetés nélkül a jobb teljesítmény vagy hatékonyság érdekében módosítsunk.

Az eredeti nyelv: cseh.

A gyártó címe: FAST ČR, a.s., Černokostecká 1621, Říčany CZ-251 01

UTASÍTÁSOK ÉS TÁJÉKOZTATÓ A HASZNÁLT CSOMAGOLÓANYAGOKRA VONATKOZÓAN

A használt csomagolóanyagokat az önkormányzat által kijelölt hulladéklerakó helyre helyezze el!



HASZNÁLT ELEKTROMOS ÉS ELEKTRONIKUS BERENDEZÉSEK MEGSEMMISÍTÉSE

Ez a jelzés a terméken vagy a kísérő dokumentációban azt jelzi, hogy az elektromos vagy elektronikus termék nem dobható háztartási hulladék közé. A helyes megsemmisítéshez és újrafelhasználáshoz ezen termékeket kijelölt hulladékgyűjtő helyre adja le. Az EU országokban vagy más európai országokban a termékek visszaválthatóak az eladóhelyen azonos új termék vásárlásánál. A termék helyes megsemmisítésével segít megelőzni az élőkönyvetre és emberi egészségre kockázatos lehetséges veszélyek kialakulását amelyek a hulladék helytelen kezelésével adódhatnak. További részletekről érdeklődjön a helyi hatóságnál vagy a legközelebbi gyűjtőhelyen. Az ilyen fajta hulladék helytelen megsemmisítése a helyi előírásokkal összhangban bírsággal sújtható.

Vállalkozások számára a Európai Unióban

Ha meg akarja semmisíteni az elektromos vagy elektronikus berendezést, kérje a szükséges információkat az eladójától vagy szállítójától.

Megsemmisítés Európai Unión kívüli országban

Ez a jelzés az Európai Unióban érvényes. Ha meg akarja semmisíteni a terméket, kérje a szükséges információkat a helyes megsemmisítésről a helyi hivataloktól vagy az eladójától.



Ez a termék összhangban van az EU elektromágneses kompatibilitásról és árambiztonságról szóló irányelveivel.

Változtatások a szövegben, kivitelben és műszaki jellemzőkben előzetes figyelmeztetés nélkül történhetnek és minden módosításra vonatkozó jog fenntartva.

SENCOR®

HU Jótállási jegy

A termék gyártója: **FAST ČR, a.s.** (Černokostelecká1621, Říčany u Prahy 251 01, Csehország)

A **FAST Hungary Kft.** (2045 Törökbálint, Dulácska u. 1/a) mint a termék magyarországi importőre a jótállási jegyen feltüntetett típusú és gyártási számú készülékre jótállást biztosít a fogyasztók számára az alábbi feltételek szerint:

A FAST Hungary Kft. a termékre a fogyasztó részére történő átadástól (vásárlástól), illetve ha az üzembe helyezést a terméket értékesítő vállalkozás vagy annak megbízottja végzi, az üzembe helyezéstől számított **24 hónapig** tartó időtartamra vállal jótállást. A termék **alkotórészeire és tartozékaira** (pl. akkumulátor) a jótállási idő a termék átadásától számított **12 hónap**.

A jótállási igény a jótállási jeggyel, a vásárlástól (üzembe helyezéstől) számított 1 évig a terméket értékesítő vállalkozásnál, illetve a jótállási jegyen feltüntetett hivatalos szerviznél közvetlenül is, míg a 13. hónaptól a 24. hónapig kizárólag a hivatalos szerviznél érvényesíthető. Jótállási jegy hiányában a fogyasztói szerződés megkötését bizonyítottan kell tekinteni, ha a fogyasztó bemutatja a termék ellenértékének megfizetését hitelt érdemlően igazoló bizonylatot. Mindezek érdekében kérjük tisztelt Vásárlóinkat, hogy őrizzék meg a fizetési bizonylatot is. A jótállási időn belüli meghibásodás esetén a fogyasztó - választása szerint - (i) a hibás termék díjmentes kijavítását vagy kicserélését követelheti, kivéve, ha a választott igény teljesítése lehetetlen, vagy ha az a jótállásra kötelezettnek a fogyasztó által érvényesíteni kívánt másik igény teljesítésével összehasonlítva aránytalan többletköltséget eredményezne, vagy (ii) ha a kötelezett a kijavítást, illetve kicserélést nem vállalata, vagy e kötelezettségének megfelelő határidőn belül, a fogyasztó érdekeit kímélve nem tud eleget tenni, vagy ha a fogyasztónak a kijavításhoz vagy kicseréléshez fűződő érdeke megszűnt, akkor a fogyasztó megfelelő árszállítást igényelhet, vagy a hibát a kötelezett költségére maga kijavíthatja vagy mással kijavíltathatja vagy elállhat a szerződéstől. Jelentéktelen hiba miatt elállásnak nincs helye. A fogyasztó a választott jogáról másokra térhet át. Az áttéréssel okozott költséget köteles a jótállásra kötelezettnek megfizetni, kivéve, ha az áttérésre a jótállásra kötelezett adott okot, vagy az áttérés egyébként indokolt volt. A fogyasztó a hiba felfedezését követően késedelem nélkül, legkésőbb a felfedezéstől számított 2 hónapon belül köteles a hibát közölni. A bejelentés kapcsán kérjük vegye figyelembe, hogy a jótállási igény kizárólag a jótállási határidőben érvényesíthető. Ugyanakkor, ha a jótállásra kötelezett jótállási kötelezettségének megfelelő határidőben nem tesz eleget, a jótállási igény a fogyasztó erre irányuló felhívásában tűzött megfelelő határidő elteltétől számított 3 hónapon belül akkor is érvényesíthető bíróság előtt, ha a jótállási idő már eltelt. E határidő elmulasztása jogvesztéssel jár. A jótállási kötelezettség

teljesítésével kapcsolatosan felmerülő költségek a jótállás kötelezettjét terhelik.

A 151/2003. (IX.22.) Kormányrendeletben meghatározott tartós fogyasztási cikk meghibásodása miatt a vásárlástól (üzembe helyezéstől) számított három munkanapon belül érvényesített csereigény esetén a terméket értékesítő vállalkozás nem hivatkozhat aránytalan többletköltségre, hanem köteles a tartós fogyasztási cikket kicserélni, feltéve, hogy a meghibásodás a rendeltetésszerű használatot akadályozza. Kijavítás esetén a fogyasztási cikkbe csak új alkatrész kerülhet beépítésre. A jótállásra kötelezett törekszik arra, hogy a kijavítás vagy kicserélés 15 napon belül megtörténjen. A rögzített beketésű, illetve a 10kg-nál súlyosabb, vagy tömegközlekedési eszközön kézi csomagként nem szállítható fogyasztási cikket az üzemeltetés helyén kell megjavítani. Ha a javítás az üzemeltetés helyén nem végezhető el, a le- és felszerelésről, valamint az el- és visszaszállításról a jótállás kötelezettje, vagy – a javítószolgáltatnál közvetlenül érvényesített kijavítási igény esetén – a javítószolgálat gondoskodik.

Nem számít bele a jótállási időbe a kijavítási időnek az a része, amely alatt a fogyasztó a terméket nem tudja rendeltetésszerűen használni. A jótállási idő a terméknek a kicseréléssel vagy kijavítással érintett részére, valamint a kijavítás következményeként jelentkező hiba tekintetében újból kezdődik.

Nem tartozik jótállás alá a hiba és a jótállásra kötelezett mentesül a jótállási kötelezettség alól, ha bizonyítja, hogy a hiba oka a termék fogyasztó részére való átadását követően keletkezett, így például ha a hibát

- nem rendeltetésszerű használat, használati útmutató figyelmen kívül hagyása, helytelen szállítás vagy tárolás, leejtés, rongálás, elemi kár, készüléken kívüli ok (pl. hálózati feszültség megengedtnél nagyobb ingadozása)
- illetéktelen átalakítás, beavatkozás, nem hivatalos szerviz által végzett szakszerűtlen javítás
- fogyasztó feladatát képező karbantartási munkák elmulasztása
- normál, természetes elhasználódásra visszavezethető (pl. elem lemerülése) vagy üzemserű kopásnak tulajdonítható meghibásodás okozta.

A jótállás a fogyasztó jogszabályból eredő jogait, így különösen a Polgári Törvénykönyv szerinti kellékszavatossági illetve termékszavatossági jogait nem érinti.

Tájékoztatjuk, hogy az értékesítő vállalkozással felmerülő, fogyasztóvédelmi törvényben meghatározott fogyasztói jogvita bíróságon kívüli rendezése érdekében Ön a megyei (fővárosi) kereskedelmi és iparkamarák mellett működő békéltető testület eljárását is kezdeményezheti.

A kereskedő tölti ki.

Megnevezés:

Típus:

Gyártási szám:

A termék azonosításra alkalmas részeinek meghatározása
(amennyiben alkalmazható):

Vásárlást igazoló bizonylat száma

A vásárlás (üzembe helyezés) időpontja: 20..... hó..... nap.

Kereskedő bélyegzője:

Javítás esetén a szerviz tölti ki.**Kereskedő tölti ki**

A jótállási igény bejelentésének időpontja:

Javításra átvétel időpontja:

Hiba oka:.....

Javítás módja:.....

A termék fogyasztó részére való
visszaadásának időpontja:.....A jótállás – kijavítás időtartamával
meghosszabbított – új határideje:.....

Szerviz pecsétje:

Kereskedő pecsétje:

Kicserélés esetén alkalmazandó

A jótállási igény kicseréléssel került rendezésre.

A csere időpontja:

Kereskedő bélyegzője:

Tisztelt Fogyasztó!

Köszönjük, hogy termékünket választotta. Cégünk és szervizünk elérhetősége:

FAST Hungary Kft. H-2045 Törökbálint, Dulácska u. 1/a.

Tel.: 06-23-330-905; 06-23-330-830

Fax: 06-23-330-827, E-mail: szerviz@fasthungary.hu