

SENCOR®

Let's live!

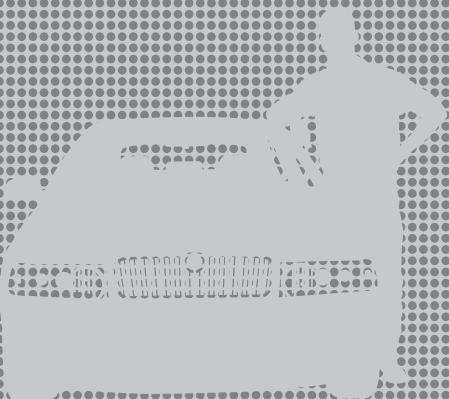

CAMERA

KAMERA

KAMERA

KAMERA

KAMERA

SCR 4200

USER'S MANUAL

NÁVOD K OBSLUZE

NÁVOD NA OBSLUHU

HASZNÁLATI ÚTMUTATÓ

INSTRUKCJA OBSŁUGI

EN

CZ

SK

HU

PL



1. Ważne instrukcje dot. bezpieczeństwa

Przed użyciem urządzenia prosimy o zapoznanie się z niniejszą instrukcją. Zawiera ważne informacje dotyczące bezpiecznego korzystania, stosowania i ewentualnego rozwiązywania problemów. Instrukcję należy zachować w bezpiecznym miejscu do wglądu w przyszłości. W przypadku sprzedaży lub przekazania urządzenia innej osobie należy przekazać także instrukcję obsługi, aby nowy właściciel mógł zapoznać się z urządzeniem.

Ostrzeżenie

- Chronić monitor przed zarysowaniami.
- Nie podłączaj kabla USB przy użyciu zbyt dużej siły. Upewnij się, że podłączasz kabel USB do wyłączonego urządzenia.
- Nie wkładaj innych wtyczek do gniazda USB oprócz wtyczki USB dla danego rozmiaru gniazda.
- Należy obchodzić się ostrożnie z monitorem, aby nie doszło do jego uszkodzenia.
- Chronić urządzenie przed uderzeniami. Nie wolno wystawiać urządzenia na działanie wysokich temperatur, promieniowania słonecznego itp.
- Podczas instalacji należy odłuszczyć miejsce przymocowania do szyby i upewnić się, że uchwyt mocno trzyma, aby kamera nie spadła.
- Kartę microSD należy wkładać ostrożnie, nie należy używać dużej siły podczas wkładania. Upewnij się, że urządzenie jest wyłączone przed włożeniem karty microSD.
- Nie można zagwarantować pełnej kompatybilności ze wszystkimi kartami microSD ze względu na ich różnorodność na rynku.
- Nie wystawiaj urządzenia i akcesoriów na działanie wody (chronić także przed kapaniem i zachlapaniem). Chronić przed wilgocią, kurzem i brudem. Nie stawiaj na urządzeniu naczyń z wodą, np. waz.
- Nie wystawiaj urządzenia na działanie źródeł ciepła, np. promieniowania słonecznego. Na urządzenie lub w jego pobliżu nie wolno umieszczać źródeł otwartego ognia (np. świec).
- Do czyszczenia należy używać wyłącznie suchej szmatki. Nie wolno używać benzyny, rozpuszczalników, amoniaku ani innych podobnych substancji.

2. Opis urządzenia i sterowanie

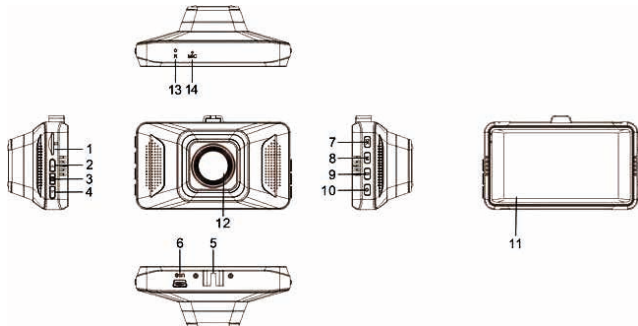

1) **Gniazdo karty pamięci MicroSD**

- Wkładanie karty: ostrożnie włóż kartę DO WYŁĄCZONEGO URZĄDZENIA w prawidłowym kierunku zgodnie z rysunkiem na urządzeniu (nadruk do ekranu, połączane pola stykowe do przodu i do wewnątrz urządzenia, wgłębienie w obudowie karty do dołu). Włóż kartę (przy pomocy np. paznokcia) około 1 mm poniżej poziomu powierzchni, usłyszysz delikatne kliknięcie mechanizmu zatrzaskowego. Po zwolnieniu karta znajdzie się w prawidłowej pozycji.
- Wyjmowanie karty: Włóż kartę (przy pomocy np. paznokcia) około 1 mm poniżej poziomu powierzchni, usłyszysz delikatne kliknięcie mechanizmu zatrzaskowego. Podczas wyjmowania należy przytrzymać kartę, aby nie wyskoczyła.

Uwagi:

- a) do nagrywania należy użyć karty z szybkim zapisem, co najmniej klasy 7 i odpowiedniej pojemności. Należy dostosować pojemność karty do swoich celów, mała karta może się szybko zapętnić nagraniami i zamkniętymi plikami. Zaleca się przynajmniej 4 GB, maks. 32 GB. Na nagranie może mieć wpływ nie tylko klasa prędkości, ale także jednolitość prędkości w całym zakresie pojemności karty.
- b) pomimo najlepszych starań o zachowanie kompatybilności nie można zapewnić przydatności i niezakłóconego funkcjonowania ze wszystkimi urządzeniami na rynku. Jeżeli funkcjonalność lub nagranie na karcie nie spełnia Twoich oczekiwań, sformatuj kartę w komputerze, a następnie w tym urządzeniu. Jeżeli po wykonaniu tych czynności funkcjonalność nadal nie spełnia oczekiwań, użyj innej karty (szczególnie szybszej).



UWAGA: włożona karta wykorzystuje technologię wrażliwą na wysokie temperatury i szoki temperaturowe. Unikaj pozostawiania pamięci w wysokich temperaturach (np. za oknem samochodu w lecie) i nie wystawiaj na działanie szoków termicznych (np. w zimie). Mogłoby dojść do czasowego lub trwałego uszkodzenia nagrań w pamięci.

- 2) **Przycisk W GÓRĘ** – funkcja W górę w menu oraz ustawieniach, podczas przeglądania funkcja Poprzedni, podczas odtwarzania nagrań szybkie przewijanie do przodu
- 3) **Przycisk MENU** – wejście do ustawień kamery, w menu – powrót do wyższego poziomu

- 4) **Przycisk W DÓŁ** – funkcja W dół w menu i ustawieniach, podczas ściszenia mikrofonu, podczas odtwarzania nagrań szybkie przewijanie do tyłu
- 5) **Kolebka dla uchwytu**
- 6) **Gniazdo USB** – do zasilania i podłączenia do komputera (wyłącznie) w celu odczytania danych na karcie
- 7) **Przycisk OK** – nagrywanie REC z trybu gotowości (włożona karta, włączony ekran), funkcja OK w menu i ustawieniach, funkcja PLAY/PAUSE podczas przeglądania
- 8) **Przycisk zmiany trybu MODE** – przełączanie pomiędzy trybami pracy Zdjęcia-Nagrywanie-Odtwarzanie
- 9) **Przycisk Blokada pliku** służy do zablokowania nagrywanego pliku
- 10) **Przycisk włączania On/Off** – naciśnij i przytrzymaj, aby włączyć lub wyłączyć urządzenie
- 11) **Ekran**
- 12) **Obiektyw**
- 13) **Przycisk RESET** – krótkie naciśnięcie pomaga rozwiązać niestandardowe sytuacje, kiedy urządzenie nie reaguje na sterowanie pomimo naładowania
- 14) **Mikrofon** – jeżeli opcja jest włączona, urządzenie nagrywa także dźwięk w kabinie samochodu

2.1. Uchwyt do szkła

Wsuń urządzenie delikatnie poprzez rowek („prowadnicę”) do samego końca w uchwycie zamontowanym na szybie samochodu, ew. na innej odpowiedniej płaskiej powierzchni.

Instalacja uchwytu na szybie samochodu (jeżeli tłok jest nadal wyposażony w miękką folię transportową, należy usunąć ją przed instalacją):

Zwolnij miękki tłok uchwytu (dźwignię podnośnika w kierunku od tłoka). Wybierz miejsce z takim widokiem, aby nie ograniczało pola widzenia z miejsca kierowcy. Przymocuj miękki tłok do gładkiej, czystej i wolnej od smaru szklanej powierzchni wewnątrz kabiny samochodu. Podnieś dźwignię podnośnika aż do korpusu uchwytu. Miękki tłok stworzy podciśnienie, dzięki któremu uchwyt z kamerą zostaną na swoim miejscu.

Wsuń kamerę na uchwyt (do rowka). Poluzuj lekko nakrętkę kontrolując przegubu i skieruj kamerę w oczekiwanym kierunku. Dokręć delikatnie nakrętkę. Wykonaj kilka nagrań testowych w różnych rozdzielczościach i przy różnych położeniach kamery, aby rezultat był zgodny z Twoimi oczekiwaniami. Po kontroli delikatnie dokręć nakrętkę kontrolując przegubu kamery.



UWAGA: nie należy używać nadmiernej siły w trakcie obsługi uchwytu i kamery, obie części są bardzo lekkie i nie są poddawane naprężeniom mechanicznym.

2.2. Instrukcje odnośnie baterii i ładowania

Wskaźnik naładowania baterii:



Pełna



Prawie pełna



Słaba

Sposoby zasilania: adapter samochodowy, gniazdo USB komputera, zewnętrzny zasilacz sieciowy (nabyty osobno).



UWAGA: używaj wyłącznie zasilania 5V, inne wartości mogą zniszczyć urządzenie.

Po podłączeniu w samochodzie do gniazdka włączanego przez zapłon urządzenie zostanie włączone i rozpocznie nagrywanie po przekręceniu kluczyka do pozycji „Akcesoria” i zatrzyma nagrywanie po wyłączeniu zapłonu. Czerwony wskaźnik ładowania zgaśnie po naładowaniu urządzenia i gdy odbywa się wyłącznie praca

urządzenia. Całkowite ładowanie rozładowanej baterii trwa około 180 minut. Wbudowana bateria pełni wyłącznie rolę podtrzymywania napięcie w momentach przejściowych i nie służy do dłuższej pracy bez podłączonego zasilania.

2.3. Tryby USB

Po podłączeniu urządzenia za pośrednictwem kabla USB do komputera i włączeniu urządzenia oprócz ładowania pojawi się menu z możliwością wyboru 3 opcji. Wybierz pomiędzy:



- 1) Pamięć magazynowa (Mass Storage) – do czasu odłączenia kabla użytkownik ma dostęp z komputera do plików na karcie włożonej do urządzenia. Nie można obsługiwać urządzenia za pomocą przycisków (oprócz jego wyłączenia). Pliki są zapisane chronologicznie w folderze DCIM.
- 2) PC-camera – standardowy interfejs kamery Windows dla aplikacji, które potrafią z niego korzystać (np. Skype).
- 3) Tryb nagrywania – standardowy tryb pracy, używane wyłącznie zasilanie.

2.4. Uruchomienie, nagrywanie



1. Natądaj urządzenie poza samochodem, naciśnij i przytrzymaj (5s) przycisk On/Off w celu włączenia, następnie ustaw w zależności od potrzeb w sposób opisany w dalszej części instrukcji. Na końcu procedury początkowej należy wyłączyć urządzenie poprzez dłuższe (3 sekundy) naciśnięcie przycisku On/Off.
2. Umieść kamerę z uchwytem w odpowiednim miejscu na szybie w samochodzie i włącz kamerę ręcznie lub podłącz ją do źródła zasilania włączanego przez zapłon samochodowy.
3. W wypadku włączania ręcznego należy wyłączyć kamerę ręcznie po zakończeniu nagrywania (nie jest to konieczne w wypadku aktywnej funkcji automatycznego wyłączania).

2.5. Tryby pracy i ich zastosowanie

Przełączanie trybów za pomocą przycisku MODE

1. Włącz urządzenie za pomocą przycisku On/Off, niebieski wskaźnik stanu zapali się, a po ekranie powitalnym pojawi się ekran roboczy z ikonami stanu i wskaźnikami. Jeżeli zasilanie jest podłączone (np. w samochodzie), kamera rozpocznie nagrywanie natychmiast, można je wyłączyć poprzez naciśnięcie przycisku REC/OK.
2. Naciskanie przycisku MODE powoduje przełączanie pomiędzy trybem nagrywania wideo (Kamera) , wykonywaniem zdjęć (Foto)  oraz odtwarzaniem nagranych wcześniej filmów. Ikony stanu są wyświetlane w lewym górnym rogu ekranu.

Nagrywanie filmów i ustawienia

W trybie Kamera (ikona ) naciśnięcie przycisku REC/OK powoduje rozpoczęcie nagrywania. W lewym rogu ekranu zacznie powoli migać ikona , zacznie także migać niebieski wskaźnik stanu. Ten wskaźnik stanu miga także wtedy, jeżeli w trybie oszczędzania energii nastąpi wyłączenie ekranu, aby dyskretnie informował o trwającym nagrywaniu.

Ponowne naciśnięcie REC/OK zatrzyma nagrywanie, ikona oraz wskaźniki przestaną migać.

Uwaga: jeżeli ekran jest wyłączony w trybie oszczędzania energii, pierwsze naciśnięcie przycisku go włączy, a dopiero drugie naciśnięcie wykona żądaną czynność.

Podczas nagrywania można włączyć/wyłączyć nagrywanie dźwięku za pomocą przycisku W DÓŁ (ikona przekreślonego mikrofonu), przycisk BLOKADA spowoduje zablokowanie pliku (w celu jego przechowania). Podczas nagrywania nie można zmieniać ustawień urządzenia. Pliki mają ten sam rozmiar, określoną długość pętli i rozdzielczość. Np. 1 min VGA zajmuje 66 MB, 3 min 720P zajmuje 300 MB, 5 min 1080FHD zajmuje 750 MB. Zalecane są krótsze pętle.

Ustawienie parametrów (MENU)

Jednokrotne naciśnięcie przycisku MENU spowoduje przejście do ustawień trybu, a dwukrotne przejście do ustawień urządzenia. Kolejne naciśnięcie spowoduje powrót z obu ekranów ustawień do trybu roboczego. Poszczególne elementy można potwierdzić za pomocą OK, edytować za pomocą W GÓRĘ/W DÓŁ i ponownie potwierdzić i wrócić naciskając OK.

- Rozdzielczość: 1080P (1920×1080, 30 kl./s), 720P (1280×720, 30 kl./s), VGA (640×480, 30 kl./s)
- Pętla: 1 min/5 min/10 min – długość poszczególnego nagrania, które znajdzie się w jednym pliku przed utworzeniem kolejnego pliku.
- Opóźnienie nagrywania: Wyłączone/100 ms/200 ms/500 ms – zdjęcie jest wykonywane po wybranym czasie i odtwarzane jako wideo
- High Dynamic Range: Wyłt/Włt – nagrywanie z wyższą dynamiką obrazu
- Ekspozycja: -3...0...+3 – korekcja światła w scenie
- Wykrywanie ruchu: Wyłt/Włt – nagrywanie zostanie włączone automatycznie w wypadku wykrycia znacznego ruchu w ujęciu (ruchu samochodu) i zatrzyma się samo po około 1 minucie.
- Nagrywanie dźwięku: Wyłt/Włt – dźwięk z kabiny jest nagrywany przez wbudowany mikrofon wyłącznie w wypadku włączenia opcji Audio.
- Datownik: Wyłt/Włt – po włączeniu na obrazie jest nagrywana data i czas według zegara wewnętrznego. Pamiętaj, aby ustawić czas!
- G-Sensor: Wyłt/Niska/Średnia/Wysoka – wbudowany czujnik przyspieszenia (w zależności od ustawień czułości) po przekroczeniu wartości granicznej (uderzenie, wypadek) zamyka dany plik przed automatycznym skasowaniem. Sprawdź czułość w aplikacji, aby pliki niepotrzebnie nie zostawały oznaczane jako zablokowane także wtedy, kiedy chodzi o zwykły stan (nierówności na drodze, przejazd przez torę itp.). Czujnik można także całkowicie wyłączyć.
- Tryb parkowania – patrz opis poniżej.

Tryb parkowania

To specjalny tryb tworzenia krótkich nagrań wideo o długości 20 sekund w wypadku uderzenia w stojący samochód w celu nagrania sprawcy. Także przy wyłączonej kamerze. Aktywny tryb parkowania symbolizuje litera „P” w prawym górnym rogu ekranu.

Tryb parkowania można włączyć:

- 1) W menu urządzenia – wybór czułości na wstrząsy (niska, średnia lub wysoka), wybór Wył spowoduje wyłączenie trybu parkowania.

Możliwe problemy:

- a) W wypadku rozładowanej baterii kamera zacznie się włączać, wykryje niski stan baterii i wyłączy się. Należy utrzymywać akumulator kamery naładowany. Jeżeli kamera jest podłączona do zasilania, nagrywanie nie zostanie zakończone po 20 sekundach.
- b) Po wejściu do samochodu może włączyć się kamera, jeżeli kluczyk w zapłonie nie zostanie włączony natychmiast. Jeżeli w okolicy 20 sekundy nagrywania i wyłączania kamery przekreślisz kluczyk w zapłonie, kamera zakończy wyłączenie i nie włączy się ponownie. Włącz kamerę ręcznie.
- c) Po przekreśleniu kluczyka podczas nagrywania przy dłuższym postoju. Jest to wewnętrzny konflikt automatycznego wyłączania wewnętrznego oraz automatycznego włączania zewnętrznego.

Robienie zdjęć i ustawienia

W trybie Foto (ikona ) naciśnięcie przycisku OK powoduje zrobienie zdjęcia.

Ustawienie parametrów (MENU)

Jednokrotne naciśnięcie przycisku MENU spowoduje przejście do ustawień trybu, a dwukrotne przejście do ustawień urządzenia. Kolejne naciśnięcie spowoduje powrót z obu ekranów ustawień do trybu roboczego. Poszczególne elementy można potwierdzić za pomocą OK, edytować za pomocą W GÓRĘ/W DÓŁ i ponownie potwierdzić i wrócić naciskając OK.

- Self timer/Samowyzwalacz (Wyłączony, 2s opóźnienia, 5s opóźnienia, 10s opóźnienia)
- Resolution/Rozdzielczość (12M, 10M, 8M, 5M, 3M, 2M, 1.3M, VGA)

- Continuous shooting/Zdjęcia seryjne (Wyt/Wł) – wykonuje 3 zdjęcia po sobie
- Quality/Jakość (Wysoka/Standardowa/Ekonomiczna) – wyższa jakość oznacza większy rozmiar plików
- Sharpness/Ostrość – (Silna/Standardowa/Delikatna) – wyświetlanie krawędzi obrazu
- White Ballance/Balans bieli (Automatyczny/Światło dzienne/Pochmurno/Żarówka/Lampa fluorescencyjna)
- Color/Kolor (Standardowy/Czarno-biały/Sepia)
- ISO (Auto/100/200/400)
- Exposure/Ekspozycja (+3...0...-3)
- Anti-Shaking/Stabilizacja obrazu (Wyt/Wł)
- Quick Review/Szybki podgląd (Wyt/2 s/5 s) – wyświetlanie aktualnie wykonanego zdjęcia
- Date Stamp/Datownik – umieszczenie daty/czasu w zdjęciu

Przeglądanie i ustawienia

W trybie Przeglądania (ikona  reprezentuje nagrania wideo), najpierw zostanie przygotowany ostatnio utworzony plik (nagranie lub zdjęcie). Pliki można przeglądać za pomocą przycisków W GÓRĘ/W DÓŁ, naciśnięcie OK powoduje wybór. Jeżeli wybrany plik jest nagraniem wideo, jego oglądanie można rozpocząć za pomocą przycisku OK, a podczas odtwarzania przyciski W GÓRĘ/W DÓŁ służą do zmiany prędkości. Kolejne naciśnięcie OK spowoduje zatrzymanie odtwarzania.

Usuwanie

W trybie odtwarzania podczas przeglądania można usunąć wyświetlany plik. Naciśnij przycisk MENU i wybierz funkcję USUŃ. W wyświetlonym menu należy wybrać, czy usunąć ten konkretny plik (Usuń bieżący) lub wszystkie pliki wideo i zdjęcia (Usuń wszystko). W następnym menu potwierdź wybór naciskając OK lub odrzuć za pomocą opcji Anuluj. Zablokowane pliki nie mogą być usunięte bezpośrednio, należy je najpierw odblokować.

Zabezpieczenie

W trybie odtwarzania można podczas przeglądania zabezpieczyć wyświetlany plik przed usunięciem przez system oraz usunięciem ręcznym. Naciśnij przycisk MENU i wybierz funkcję ZABEZPIECZENIE. W wyświetlonym menu wybierz operację: Zabezpiecz bieżący/Odblokuj bieżący/Zabezpiecz wszystkie/Odblokuj wszystkie. Zamknięte pliki są zabezpieczone przed usunięciem, jednakże sformatowanie karty skasuje wszystkie dane bez względu na zabezpieczenie. Aby usunąć tylko niektóre zabezpieczone pliki, należy najpierw je odblokować, a dopiero potem usunąć. Podobnie można usunąć także pliki zablokowane przez system (na polecenie czujnika przyspieszenia) – najpierw należy je odblokować.

Ustawienia urządzenia

Ustawienia ogólnych właściwości urządzenia to druga opcja obok ustawienia poszczególnych trybów. Aby do nich przejść, naciśnij przycisk MENU, strzałkę w dół oraz OK. Kolejne naciśnięcie spowoduje powrót do trybu roboczego. Poszczególne elementy można potwierdzić za pomocą OK, edytować za pomocą W GÓRĘ/W DÓŁ i ponownie potwierdzić i wrócić naciskając OK.

- LCD screensaver/Wyłączenie LCD: Wyt/30 sec/1 min/2 min – wyłączenie po określonym czasie (bez kontroli użytkownika) ekranu i pozostawienie pozostałych trybów pracy bez zmian w celu oszczędzania energii i minimalnego odwracania uwagi podczas prowadzenia pojazdu. Naciśnięcie przycisków sterujących ponownie włączy ekran.
- Auto Power Off/Automatyczne wyłączenie: Wyt/1 min/3 min/5 min – automatyczne wyłączenie po określonym czasie bezczynności
- Język: wybierz w zależności od potrzeb.
- Częstotliwość: 50 Hz/60 Hz – wybierz w celu stłumienia migotania źródeł światła.
- Beep Sound/Sygnal dźwiękowy: Wyt/Wł – dźwięk przycisków
- Data/Czas: przechodzenie pomiędzy pozycjami za pomocą przycisku OK: RR/MM/DD.

- Formatowanie: Formatowanie karty pamięci w celu optymalnego wykorzystania w kamerze. Należy postępować z rozwagą, dane po formatowaniu zostaną nieodwracalnie usunięte. Z tego powodu urządzenie poprosi o potwierdzenie formatowania – potwierdź naciskając TAK lub anuluj naciskając NIE.
- Dźwięki – Nagrywanie głosu za pomocą mikrofonu Wł/Wył (przycisk MODE), dźwięk przycisków Wł/Wył (przycisk MODE), Głośność dźwięku (4 wartości przetaczane cyklicznie za pomocą przycisku MODE).
- Default Setting/Ustawienia domyślne – przywrócenie ustawień domyślnych kamery poprzez wybranie opcji Ustawienia fabryczne (Potwierdź Tak lub anuluj Nie).
- Version/Wersja – wyświetla wersję oprogramowania.

3. Rozwiązywanie problemów:

Przeczytaj przed skontaktowaniem się ze sprzedawcą lub punktem serwisowym.

- Nie można robić zdjęć i nagrań wideo.
Skontroluj włożoną kartę, czy działa prawidłowo i jest na niej wolne miejsce lub czy nie posiada blokady zapisu.
- Nagrywanie zatrzymuje się samodzielnie.
Sprawdź włożoną kartę pod kątem błędów, sformatuj ją za pośrednictwem urządzenia lub użyj innej karty (szybszej). Jeżeli został osiągnięty limit systemu plików, należy wybrać podział nagrania na mniejsze części.
- Podczas odtwarzania filmu lub przeglądania zdjęć pojawi się wiadomość „Błąd pliku”.
Plik jest uszkodzony z powodu błędu nośnika, spróbuj sformatować kartę lub wymień ją na inną.
- Zamazany obraz
Sprawdź, czy obiektyw jest zabrudzony, oczyść go za pomocą delikatnych środków (np. do czyszczenia okularów).
- Kolory zdjęć nie odpowiadają rzeczywistości pomimo światła dziennego.
Sprawdź balans bieli w Ustawieniach.
- Smugi w obrazie
W scenie znajduje się światło o częstotliwości 50 Hz lub 60 Hz (w zależności od sieci). W celu kompensacji smug należy zmienić częstotliwość w Ustawieniach.
- Oprogramowanie się zawiesiło.
Uruchom ponownie urządzenie przez naciśnięcie przycisku Reset.

4. Dane techniczne

Ekran LCD	3", HD, LCD
Obiektyw	Super szerokokątny o wysokiej rozdzielczości
Jakość wideo	1080P/720P/VGA
Format wideo/kodek	H.264 MOV
Rozdzielczość zdjęć	12M/10M/8M/5M/3M/2M/1.3M/VGA
Format zdjęć	JPG
Karta pamięci	MicroSD, maks. 32 GB, min Class4, opt. Class 10
Mikrofon/Głośnik	Wbudowany
Częstotliwość sieci	50 Hz/60 Hz
Port USB	USB 2.0
Zasilanie	5 V, 1 A
Bateria	3,7 V Polymer
Wymiary	89 × 54 × 34 mm
Masa	58 g

Uwaga: Zastrzegamy sobie prawo do przyszłych zmian bez wcześniejszego powiadomienia w celu poprawy wydajności lub dostosowania.

Język czeski jest wersją oryginalną.

Adres producenta: FAST ČR, a.s., Černokostecká 1621, Říčany CZ-251 01

WSKAZÓWKI I INFORMACJE DOTYCZĄCE GOSPODARKI ŻUŻYTYM OPAKOWANIEM

Zużyty materiał opakowaniowy należy dostarczyć do punktu przeznaczonego do składowania odpadu, wyznaczonego przez urzędy lokalne.



UTYLIZACJA ŻUŻYTYCH URZĄDZEŃ ELEKTRYCZNYCH I ELEKTRONICZNYCH

Ten symbol, umieszczony na produktach lub w ich dokumentacji, oznacza, że zużytych wyrobów elektrycznych i elektronicznych nie wolno likwidować wraz ze zwykłym odpadem komunalnym. W celu zapewnienia należytej likwidacji, utylizacji i recyklingu tych wyrobów należy przekazać je do wyznaczonych składnic odpadów. W niektórych krajach Unii Europejskiej lub innych państwach europejskich można zamiast tego zwrócić tego rodzaju wyroby lokalnemu sprzedawcy przy zakupie ekwiwalentnego nowego produktu. Właściwa likwidacja produktów pozwoli zachować cenne źródła surowców naturalnych i pomoże ograniczyć negatywny wpływ niewłaściwego składowania odpadów na środowisko naturalne. Szczegółowych informacji udziela Państwu urzędy miejskie lub najbliższe składnice odpadów. W przypadku niewłaściwej utylizacji tego rodzaju odpadu mogą zostać nałożone kary zgodnie z lokalnymi przepisami.

Dotyczy przedsiębiorców z krajów Unii Europejskiej

Jeśli chcą Państwo likwidować urządzenia elektryczne i elektroniczne, prosimy o uzyskanie potrzebnych informacji od sprzedawcy lub dostawcy wyrobu.

Likwidacja wyrobów w krajach spoza Unii Europejskiej

Symbol obowiązuje w Unii Europejskiej. Jeśli chcą Państwo zlikwidować ten wyrób, prosimy o uzyskanie potrzebnych informacji dotyczących prawidłowego sposobu likwidacji od lokalnych urzędów lub od sprzedawcy.



Produkt odpowiada wymogom dyrektyw UE, dotyczącym kompatybilności elektromagnetycznej i bezpieczeństwa elektrycznego.

Zastrzegamy sobie możliwość dokonywania zmian tekstu, designu i danych technicznych wyrobu bez uprzedzenia.

SENCOR®

PL Warunki gwarancji

Karta gwarancyjna nie jest częścią pakietu urządzenia.

Produkt objęty jest 24 – miesięczną gwarancją dla użytkownika domowego, dla firm i instytucji ulega skróceniu do 12 miesięcy, począwszy od daty zakupu przez klienta. Gwarancja jest ograniczona tylko do przedstawionych dalej warunków. Gwarancja obejmuje tylko produkty zakupione w Polsce i jest ważna tylko na terytorium Rzeczypospolitej Polskiej. Gwarancja obejmuje tylko produkty funkcjonujące w warunkach gospodarstwa domowego (nie dotyczy produktów oznaczonych jako „Professional”). Zgłoszenia gwarancyjne można dokonać w autoryzowanej sieci serwisowej lub w sklepie, gdzie produkt został nabyty. Użytkownik jest zobowiązany zgłosić usterkę niezwłocznie po jej wykryciu, a najpóźniej w ostatnim dniu obowiązywania okresu gwarancyjnego. Użytkownik jest zobowiązany do przedstawienia i udokumentowania usterki. Tylko kompletne i czyste produkty (zgodnie ze standardami higienicznymi) będą przyjmowane do naprawy. Usterki będą usuwane przez autoryzowany punkt serwisowy w możliwie krótkim terminie, w okresie 14 dni roboczych lub 24 dni roboczych jeżeli zajdzie potrzeba sprowadzenia części z zagranicy. Okres gwarancji przedłuża się o czas pobytu sprzętu w serwisie. Klient może ubiegać się o wymianę sprzętu na wolny od wad, jeżeli punkt serwisowy stwierdzi na piśmie, że usunięcie wady jest niemożliwe. Aby produkt mógł być przyjęty przez serwis, użytkownik jest zobowiązany dostarczyć oryginały: dowodu zakupu (paragon lub faktura), podbitej i wypełnionej karty gwarancyjnej, certyfikatu instalacji (niektóre produkty).

Gwarancja zostaje unieważniona, jeśli:

- usterka była widoczna w chwili zakupu;
- usterka wynika ze zwykłego użytkowania i zużycia;
- produkt został uszkodzony z powodu złej instalacji, niezastosowania się do instrukcji obsługi lub użytkowania niezgodnego z przeznaczeniem;
- produkt został uszkodzony z powodu złej konserwacji lub jej braku;
- produkt został uszkodzony z powodu zanieczyszczenia, wypadku lub okoliczności o charakterze sił wyższych (powódź, pożar, wojny, zamieszki itp.);
- produkt wykazuje złe działanie z powodu słabego sygnału, zakłóceń elektromagnetycznych itp.;
- produkt został uszkodzony mechanicznie (np. upadek, stłuczenie, wylamanie, pęknięcie, wgniecenie itp.);
- produkt został uszkodzony z powodu użycia niewłaściwych materiałów eksploatacyjnych, nośników, akcesoriów, baterii, akumulatorów itp. lub z powodu użytkowania w złych warunkach (temperatura, wilgotność, wstrząsy itp.);
- produkt był naprawiany lub modyfikowany przez nieautoryzowaną personel;
- użytkownik nie jest w stanie udowodnić zakupu (nieczytelny paragon lub faktura), dane na przedstawionych dokumentach są inne niż na urządzeniu;
- produkt nie może być zidentyfikowany ze względu na uszkodzenie numeru seryjnego lub plomby gwarancyjnej.

Sprzęt marki Sencor serwisuje ogólnopolska sieć serwisowa ARCONET. Okres gwarancji wynosi 24 miesiące dla użytkownika domowego, dla firm i instytucji ulega skróceniu do 12 miesięcy od daty zakupu. W razie problemów ze znalezieniem najbliższego punktu serwisowego, prosimy o sprawdzenie na stronie internetowej www.arconet.pl lub kontakt telefoniczny.

www.arconet.pl tel. kontaktowy 801443322

Więcej informacji na **www.sencor.pl**.