

**SENCOR®**

Let's live!

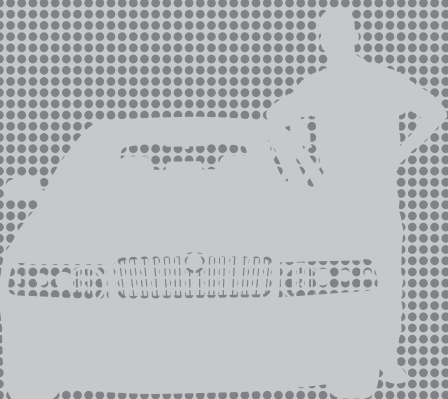

**CAMERA**

**KAMERA**

**KAMERA**

**KAMERA**

**KAMERA**

**SCR 2200**

**USER'S MANUAL**

**NÁVOD K OBSLUZE**

**NÁVOD NA OBSLUHU**

**HASZNÁLATI ÚTMUTATÓ**

**INSTRUKCJA OBSŁUGI**

**EN**

**CZ**

**SK**

**HU**

**PL**





# 1. Dôležité bezpečnostné inštrukcie

Pred použitím prístroja si pozorne prečítajte tento návod na použitie. Obsahuje dôležité informácie týkajúce sa bezpečného používania a prípadného riešenia problémov. Návod uschovajte na bezpečnom mieste na jeho možné použitie v budúcnosti. Ak budete prístroj predávať alebo odovzdávať ďalšej osobe, odovzdajte spoločne s prístrojom aj návod na použitie, aby sa aj nový majiteľ mohol oboznámiť s prístrojom.

## Upozornenie

- Chráňte monitor pred poškriabaním.
- USB kábel pripájajte silou. Vždy sa uistite, či pripájate USB kábel k vypnutému zariadeniu.
- Do USB portu nevkladajte iné konektory, než je špecifikovaný konektor USB pre danú veľkosť portu.
- S monitorom zaobchádzajte opatrne, aby nedošlo k jeho poškodeniu.
- Chráňte prístroj pred nárazmi. Nevystavujte zariadenie extrémnym teplotám, priamemu slnečnému žiareniu a pod.
- Pri inštalácii odmastite miesto prichytenia na sklo a presvedčte sa, že držiak pevne drží, aby kamera nepadla.
- MicroSD kartu vkladajte opatrne, nepoužívajte silu na vloženie karty. Pred vložením microSD karty sa uistite, či je zariadenie vypnuté.
- Z dôvodu širokej ponuky microSD kariet na trhu nie je možné zaručiť plnú kompatibilitu so všetkými microSD kartami na trhu.
- Nevystavujte prístroj ani príslušenstvo kvapkajúcej alebo striekajúcej vode. Chráňte ich pred vlhkosťou, prachom a nečistotami. Na prístroj neumiestňujte žiadne nádoby obsahujúce vodu, napr. vázy.
- Nevystavujte prístroj zdrojom tepla, napr. slnečnému žiareniu. Na prístroj ani do jeho blízkosti neumiestňujte zdroj otvoreného ohňa, napr. sviečku.
- Na čistenie používajte iba suchú handričku. V žiadnom prípade nepoužívajte benzín, riedidlá, čpavok ani žiadne iné podobné látky.

## 2. Popis prístroja a ovládania

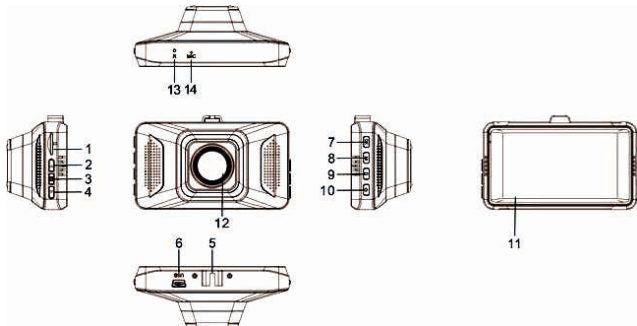

### 1) Slot pamäťovej karty MicroSD

- Vkladanie karty: Kartu opatrne vložte DO VYPNUTÉHO PRÍSTROJA správnym smerom podľa obrázka na prístroji (potlačou k objektívu, pozlátené kontaktné plošky smerom dozadu a dovnútra prístroja, vybranie v puzdre karty smerom nahor). Kartu zasuňte, napr. nechtom, asi 1 mm pod úroveň povrchu – začujete jemné cvaknutie západkového mechanizmu. Pri uvoľnení sa karta usadí v správnej polohe.
- Vyberanie karty: Kartu stlačte, napr. nechtom, asi 1 mm pod úroveň povrchu – začujete jemné cvaknutie západkového mechanizmu. Pri uvoľnení kartu pridržiavajte, inak prudko vyskočí.

**Poznámky:**

- a) na záznam je potrebné použiť kvalitnú kartu s rýchlym zápisom, aspoň triedy 7 a s vhodnou veľkosťou. Veľkosť karty na svoje použitie vopred vyskúšajte, malá karta sa môže čoskoro zaplniť bežným záznamom aj zamknutými súborami. Odporúčame aspoň 4 GB, max. 32 GB. Záznam môže byť ovplyvnený nielen udanou triedou rýchlosti, ale aj rovnomernosťou rýchlosti v celom pamäťovom rozsahu karty.
- b) aj napriek maximálnej snahe o kompatibilitu nie je možné zaručiť použiteľnosť a nerušenú funkciu so všetkými zariadeniami na trhu. Ak funkcia alebo záznam na karte nespĺňa vaše očakávanie, kartu naformátujte v počítači a následne aj v tomto prístroji. Ak ani potom nie je funkcia v poriadku, použite inú kartu, najmä rýchlejšiu.



**UPOZORNENIE:** vložená karta používa technológiu citlivú na vysoké teploty, resp. teplotné šoky. Vyhnite sa ponechaniu pamäť pri vysokých teplotách (napr. za oknom auta v lete) a nevystavujte ich teplotným šokom (napr. v zime). Mohlo by to mať za následok dočasné alebo aj trvalé poškodenie záznamov v pamäti.

- 2) **Tlačidlo HORE** – funkcia Hore v menu a nastavení, pri prezeraní funkcia Predchádzajúci, pri prehrávaní záznamov hlasitosť, pri nahrávaní stíšenie mikrofónu
- 3) **Tlačidlo MENU** – vstup do nastavenia kamery, v menu návrat o úroveň vyššie
- 4) **Tlačidlo DOLE** – funkcia Dole v menu a nastavení, pri prehrávaní záznamov hlasitosť
- 5) **Lôžko na držiak**

- 6) **USB port** – na napájanie a pripojenie k počítaču pre čítanie dát na karte (výhradne)
- 7) **Tlačidlo OK** – záznam REC, z režimu pripravenosti (vložená karta, zapnutý displej), funkcia OK v menu a nastavení, funkcia PLAY/PAUSE pri prezeraní
- 8) **Tlačidlo režimu MODE** – prepínanie medzi prevádzkovými režimami Foto – Záznam – Prehrávanie
- 9) **Tlačidlo Zámok súboru** slúži na uzamknutie nahrávaného súboru
- 10) **Tlačidlo zapnutia On/Off** – dlho stlačte na zapnutie alebo na vypnutie
- 11) **Obrazovka**
- 12) **Objektív**
- 13) **Tlačidlo RESET** – krátko stlačte s cieľom riešiť neštandardné situácie, prístroj nereaguje na ovládanie, aj keď je nabitý
- 14) **Mikrofón** – ak je povolené, nahráva do súborov aj zvuk v kabíne auta

## 2.1. Držiak na sklo

Prístroj citlivo zasuňte drážkou („koľajničkou“) na doraz do držiaka pripevneného na skle auta, prípadne na inom vhodnom hladkom povrchu.

Inštalácia držiaka na sklo auta (ak je piest ešte vybavený mäkkou transportnou fóliou, odstráňte ju pred inštaláciou):

Uvoľnite mäkký piest držiaka (páčka zdvíhača smerom od piesta). Zvoľte miesto s takým výhľadom kamery, ktorý nebráni výhľadu vodiča. Mäkký piest priložte na hladký, čistý a odmastený povrch skla vnútri kabíny auta. Páčku zdvíhača zdvihnite až k telu držiaka. Mäkký piest tak vytvorí podtlak, ktorý udrží držiak aj s kamerou spoľahlivo na svojom mieste.

Na držiak nasuňte kameru (do drážky). Mierne povoľte zaistovaciu maticu kĺbu a nasmerujte kameru do očakávaného smeru. Mierne maticu dotiahnite.

Urobte aj niekoľko skúšobných záznamov s rôznymi rozlíšeniami a polohami kamery, aby výsledok bol podľa vášho zámeru. Po jeho skontrolovaní mierne dotiahnite zaistovaciu maticu kĺbu kamery.



**UPOZORNENIE:** nepoužívajte nadmernú silu pri manipulácii aj pri práci s držiakom a kamerou, obe časti sú veľmi ľahké a nie sú v prevádzke mechanicky namáhané.

## 2.2. Pokyny týkajúce sa batérie a nabíjania

### Indikátor nabitia batérie:



Plná



Takmer plná



Slabá

Spôsoby napájania: autoadaptér, USB zdieľka PC, externý sieťový adaptér (zvlášť kúpený).



**UPOZORNENIE:** použite výhradne 5 V napájanie, iné napájanie môže prístroj zničiť.

Pri zapojení v aute do zásuvky spínanej kľúčikom zapaľovania sa prístroj zapne a začne nahrávať po zapnutí kľúčika do polohy „Príslušenstvo“ a zastaví záznam a vypne sa po vypnutí kľúčika zapaľovania. Červený indikátor nabíjania zhasne, hneď ako je batéria nabitá a beží iba prevádzka prístroja. Celé napájanie úplne vybitej batérie trvá až 180 minút. Batéria vstavaná v kamere slúži len ako vyrovnávacia, na preklenutie prechodných stavov napájania a neslúži na dlhšiu prevádzku kamery bez pripojeného napájania.

## 2.3. Režimy USB

Pri pripojení USB káblom k počítaču a zapnutí prístroja sa okrem nabíjania objaví aj menu s výberom 2 možností. Zvoľte medzi:



- 1) Úložisko (Mass Storage) – až do odpojenia kábla je možné z počítača iba čítať súbory na karte vloženej v prístroji. Prístroj nie je možné tlačidlami ovládať okrem vypnutia. Súbory sú uložené podľa dátumu v adresári DCIM.
- 2) PC-camera – štandardné rozhranie kamery Windows pre aplikácie, ktoré ju dokážu využiť (napr. Skype).

## 2.4. Uvedenie do prevádzky, nahrávanie

1. Nabite prístroj mimo auta, dlhým (5 s) stlačením tlačidla On/Off ho zapnite a nastavte podľa svojich potrieb, ako je opísané ďalej v tomto návode. Na konci úvodnej procedúry prístroj vypnete dlhším (až 3 s) stlačením tlačidla On/Off.
2. Umiestnite kameru s držiakom na vhodné miesto na sklo v aute a zapnite kameru ručne alebo ju pripojte k spínanému napájaniu na automatické zapínanie.
3. Pri ručnom zapnutí po ukončení záznamu kameru ručne vypnite (nie je nevyhnutné, ak máte automatické vypnutie).



## 2.5. Prevádzkové režimy a ich použitie

Prepínanie režimov tlačidlom MODE

1. Zapnite prístroj stlačením On/Off, modrý stavový indikátor sa rozsvieti a po uvítacej obrazovke sa zobrazí prevádzková obrazovka so stavovými ikonami a indikátormi. Ak je pripojené napájanie (napr. v aute), kamera začne hneď nahrávať. V tom prípade ju zastavte stlačením tlačidla REC/OK.
2. Stlačením tlačidla MODE prepínate medzi režimom záznamu videa (kamera , zhotovovaním fotografií (Foto)  a režimom Prehrávanie predtým zhotovených záznamov. Prevádzkové ikony sa zobrazujú v ľavom hornom rohu obrazovky.



## Zhotovovanie záznamov a jeho nastavenie

Keď je prístroj v režime Kamera (ikona ) , stlačením tlačidla REC/OK spustíte nahrávanie. V ľavom rohu obrazovky začne pomaly blikať ikona  , začne tiež blikať modrý stavový indikátor. Tento stavový indikátor bliká aj v prípade, že sa v úspornom režime vypne obrazovka, aby vás jemne informoval o prebiehajúcim nahrávaní.

Ďalšie stlačenie REC/OK nahrávanie zastaví, ikona a indikátory prestanú blikať.

**Poznámka:** ak je v úspornom režime vypnutá obrazovka, prvé stlačenie tlačidla ju najprv zapne, až druhé stlačenie vykoná požadovanú akciu.

Počas nahrávania je možné vypnúť/zapnúť nahrávanie zvuku stlačením HORE (ikona prečiarknutého mikrofónu), stlačením ZÁMOK sa daný súbor zamkne na uchovanie. Počas nahrávania nie je možné nastavovať prístroj. Súbory majú veľkosť určenú dĺžkou slučky a rozlíšenie. Napr. 1 min. VGA má 50 MB, 5 min. 720P má 350 MB, 5 min. 1080FHD má 600 MB. Odporúčajú sa kratšie slučky.

### Nastavenie parametrov (MENU)

Jedným stlačením tlačidla MENU sa dostanete do nastavenia režimu, dvomi stlačeniami do nastavenia prístroja. Prípadným ďalším stlačením prejdete z oboch nastavení späť do prevádzkového režimu. Jednotlivé položky potvrdíte stlačením OK, vyberte voľbou HORE/DOLE, znovu potvrdíte a vráťte sa stlačením OK.

- Rozlíšenie: 1080FHD (1920×1080, 30 obr./s), 1080P (1440×1080, 4:3; 30 obr./s), 720P (1280×720, 30 obr./s), WVGA (848×480, 4:3; 30 obr./s), VGA (640×480, 30 obr./s)
- Slučka: 1 min/5 min/10 min – dĺžka časového jednotlivého úseku, ktorý bude v jednom súbore, než sa založí ďalší súbor.
- Expozícia: -2...0...+2 – korekcia svetla v scéne
- Detekcia pohybu: Vyp./Zap. – nahrávanie sa samo zapne len pri veľkom pohybe v snímanej scéne (pohybe auta) a samo zastaví po asi 1 min.
- Nahrávanie audia: Vyp./Zap. – zvuk z kabíny sa vstavaným mikrofónom nahráva iba v prípade, že je tu Audio zapnuté.

- Časová pečiatka: Vyp./Zap. – ak je zapnutá, v obraze je nahraný dátum a čas podľa vnútorných hodín. Nezabudnite ich nastaviť!
- G-Sensor: Vyp./2G/4G/8G – zabudovaný senzor zrýchlenia dá podľa nastavenej citlivosti pri prekročení medznej hodnoty (náraz, havária) pokyn, aby sa daný súbor zamkol proti automatickému zmazaniu. Citlivosť si overte vo svojej aplikácii, aby sa zbytočne neoznačovali súbory ako zamknuté aj v prípade, že ide o bežný stav (hrbole na ceste, prejazd koľajníc a pod.). Senzor je možné tiež úplne vypnúť.

## Zhotovovanie fotografií a jeho nastavenie

Keď je prístroj v režime Foto (ikona ) , stlačením tlačidla OK vytvoríte fotku.

### Nastavenie parametrov (MENU)

Jedným stlačením tlačidla MENU sa dostanete do nastavenia režimu, dvomi stlačeniami do nastavenia prístroja. Prípadným ďalším stlačením prejdete z oboch nastavení späť do prevádzkového režimu. Jednotlivé položky potvrdíte stlačením OK, vyberte voľbou HORE/DOLE, znovu potvrdíte a vráťte sa stlačením OK.

- Resolution/Rozlíšenie (12M, 10M, 8M, 5M, 3M, 2M, 1.3M, VGA)
- Sequence/Sekvencia (Vyp/Zap) – vytvorenie 5 snímok po sebe
- Exposure/Expozícia (+2...0...-2)
- Quick Review/Rýchla ukážka (Vyp/2 s/5 s) – zobrazenie práve vytvorenej fotky
- Date Stamp/Časová pečiatka – vloženie dátumu/času do fotky

## Prezeranie a jeho nastavenie

Keď je prístroj v režime Prezeranie (pre videozáznam ikona ) , na prezeranie sa najskôr pripraví naposledy vyhotovený súbor (záznam alebo fotka). Medzi súbormi môžete prechádzať tlačidlami HORE/DOLE a vyberať stlačením OK. Ak je vybraný súbor videozáznam, je možné ho spustiť stlačením OK. Ďalšie stlačenie OK prehrávanie záznamu zastaví.

## Zmazanie

V režime prehrávania je možné pri zobrazení zmazať práve prezeraný súbor. Stlačte tlačidlo MENU a vyberte funkciu ZMAZAŤ. V následne zobrazenej ponuke vyberte, či zmazať práve tento jeden súbor (Zmazať tento), alebo všetky videosúbory a fotografie (Zmazať všetko). Váš zámer potom v ďalšej ponuke potvrdíte stlačením OK alebo zamietnete voľbou Zrušiť. Súbory chránené zámkom nie je možné zmazať priamo, musíte pri nich najprv odomknúť ochranu.

## Ochrana

V režime prehrávania je možné pri zobrazení zamknúť práve prezeraný súbor proti zmazaniu systémom aj ručne. Stlačte tlačidlo MENU a vyberte funkciu OCHRANA. V následne zobrazenej ponuke vyberte operáciu: Zamknúť tento/Odblokovať tento/Zamknúť všetky/Odblokovať všetky. Zamknuté súbory sú chránené proti zmazaniu, no prípadné formátovanie karty zmaže nenávratne všetok obsah bez ohľadu na ochranu.

Ak chcete zmazať len niektoré chránené súbory, musíte ich najprv odblokovať a až potom zmazať. Obdobne je možné zmazať aj súbory zamknuté systémom (pokynom G-senzora), najskôr ich je nutné odblokovať.

## Nastavenie prístroja

Nastavenie všeobecných vlastností prístroja je druhá voľba vedľa nastavenia jednotlivých režimov. Vstúpíte doň dvojitém stlačením tlačidla MENU. Prípadným ďalším stlačením prejdite späť do prevádzkového režimu. Jednotlivé položky potvrdíte stlačením OK, vyberte voľbou HORE/DOLE, znovu potvrdíte a vráťte sa stlačením OK.

1. Parkovací režim – opis pozrite ďalej.
2. Dátum/Čas: medzi položkami prechádzajte stlačením OK: YY/MM/DD.
3. Auto Power Off/Auto vypnutie: Vyp./1 min./3 min./5 min. – automatické vypnutie po určenom čase nečinnosti
4. LCD screensaver/Vypnutie LCD: Vyp./30 s/1 min./2 min. – vypne po danom čase (bez ovládania používateľom) obrazovku a ponechá ostatné prevádzkové režimy bezo zmeny kvôli úspore energie batérie a minimálnemu ovplyvňovaniu pri šoférovaní. Stlačenie ovládacích tlačidiel obrazovku zase zapne.

5. Beep Sound/Píp: Vyp./Zap. – zvukový signál tlačidiel
6. Jazyk: vyberte podľa svojej voľby.
7. Frekvencia: 50 Hz/60 Hz – zvolte na potlačenie blikania zo svetelných zdrojov.
8. Formát: Formátuje pamäťovú kartu na optimálne použitie v kamere. Postupujte uvažlivo, záznamy sa formátovaním nenávratne zmažú. Preto sa prístroj spýta na potvrdenie formátovania – ak ste si istí, zvolte ÁNO, alebo opustte formátovanie voľbou NIE.
9. Default Setting/Predvolené nastavenie – môžete sa vrátiť na továrenské nastavenie kamery voľbou Továrenský reset (potvrďte voľbou Áno, opustite voľbou Nie).
10. Version/Verzia – zobrazí verziu softvéru.

### Parkovací režim

Je zvláštny režim na vytvorenie krátkeho 20 s záznamu videa v prípade nárazu do vášho stojaceho auta s cieľom zachytiť páchatel'a. A to pri vypnutej kamere. Aktívny parkovací režim symbolizuje písmeno „P“ vpravo hore na obrazovke.

Parkovací režim môžete aktivovať:

- 1) V menu prístroja – voľbou G-citlivosti na otras, voľbou Vyp parkovací režim vypnete.

Možné problémy:

- a) Pri nedostatku energie v batérii sa kamera začne zapínať, deteguje nízke napájanie a znovu sa vypne. Udržujte batériu kamery nabitú.
- b) Pri vašom vstupe do auta sa môže zopnúť kamera, ale kľúčik zapalovania nezapnete hneď nato. Až v okolí 20 s nahrávacieho intervalu a vypínania kamery zapnete kľúčik, kamera dokončí vypínanie a už sa nezapne. Zapnite kameru ručne.
- c) Pri zapnutí kľúčika počas nahrávacieho intervalu pri dlhšom zastavení. Ide o konflikt automatického vnútorného vypínania a automatického vonkajšieho zapínania.

### 3. Riešenie problémov:

Prečítajte pred tým, než kontaktujete predajcu alebo servis.

- Nie je možné zhotovovať fotografie a záznamy.  
Skontrolujte vloženú kartu, či je funkčná a je na nej voľné miesto alebo či nie je zamknutá proti zápisu.
- Záznam sa samovoľne zastaví.  
Skontrolujte vloženú kartu na bezchybnosť, sformátujte ju v prístroji alebo použite inú kartu, najmä rýchlejšiu. Ak ste došli na limit súborového systému, zvolte delenie záznamu na menšie úseky.
- Pri prehrávaní videa alebo fotografií sa objaví správa „Chyba súboru“.  
Súbor je poškodený pre chybu média, pokúste sa kartu sformátovať alebo vymeňte za novú.
- Rozmazaný obraz  
Skontrolujte, či nie je znečistený objektív, prípadne ho vyčistite jemnými prostriedkami, vhodnými napríklad aj pre okuliare.
- Farby fotografií nie sú verné ani pri dennom svetle.  
Skontrolujte vyváženie bielej v Nastavení.
- Pruhy v obraze  
V scéne je svetlo s frekvenciou 50 Hz alebo 60 Hz, podľa vašej siete. Na kompenzáciu pruhov zmeňte frekvenciu v Nastavení.
- SW prístroja sa zastavil.  
Reštartujte prístroj stlačením Reset.

## 4. Technické údaje

LCD obrazovka	3", HD, LCD
Objektív	Superširokougltý s vysokým rozlíšením
Veľkosť videa	1080FHD/1080P/720P/WVGA/VGA
Formát videa/kodek	MJPEG AVI
Rozlíšenie fotografií	12M/10M/8M/5M/3M/2M/1.3M/VGA
Formát fotografií	JPG
Pamäťová karta	MicroSD, max. 32 GB, min Class4, opt. Class 10
Mikrofón/Repro	Vstavané
Kmitočet siete	50 Hz/60 Hz
USB port	USB 2.0
Napájanie	5 V, 1 A
Batéria	3,7 V polymérová
Rozmery	89 × 54 × 34 mm
Hmotnosť	58 g

**Poznámka:** Vyhradujeme si právo budúcich zmien bez upozornenia v prípade zlepšovania výkonu alebo prispôsobenia.

Čeština je pôvodná verzia.

Adresa výrobcu: FAST ČR, a. s., Černokostecká 1621, Říčany CZ-251 01

## POKYNY A INFORMÁCIE O ZAOBCHÁDZANÍ S POUŽITÝM OBALOM

Použitý obalový materiál odložte na miesto určené obcou na ukladanie odpadu.



### LIKVIDÁCIA POUŽITÝCH ELEKTRICKÝCH A ELEKTRONICKÝCH ZARIADENÍ

Tento symbol na produktoch alebo v sprievodných dokumentoch znamená, že použité elektrické a elektronické výrobky nesmú byť pridané do bežného komunálneho odpadu. Pre správnu likvidáciu, obnovu a recykláciu odovzdajte tieto výrobky na určené zberné miesta. Alternatívne v niektorých krajinách Európskej únie alebo v iných európskych krajinách môžete vrátiť svoje výrobky miestnemu predajcovi pri kúpe ekvivalentného nového produktu.

Správnou likvidáciou tohto produktu pomôžete zachovať cenné prírodné zdroje a napomáhate prevencii potenciálnych negatívnych dopadov na životné prostredie a ľudské zdravie, čo by mohli byť dôsledky nesprávnej likvidácie odpadov. Ďalšie podrobnosti si vyžiadajte od miestneho úradu alebo najbližšieho zberného miesta. Pri nesprávnej likvidácii tohto druhu odpadu môžu byť v súlade s národnými predpismi udelené pokuty.

#### Pre podnikové subjekty v krajinách Európskej únie

Ak chcete likvidovať elektrické a elektronické zariadenia, vyžiadajte si potrebné informácie od svojho predajcu alebo dodávateľa.

#### Likvidácia v ostatných krajinách mimo Európskej únie

Tento symbol je platný v Európskej únii. Ak chcete tento výrobok zlikvidovať, vyžiadajte si potrebné informácie o správnom spôsobe likvidácie od miestnych úradov alebo od svojho predajcu.



Tento výrobok je v súlade s požiadavkami smerníc EÚ o elektromagnetickej kompatibilitate a elektrickej bezpečnosti.

Zmeny v texte, dizajne a technických špecifikáciách sa môžu meniť bez predchádzajúceho upozornenia a vyhradzujeme si právo na ich zmenu.

# SENCOR®

## SK Záručné podmienky

### Záručný list nie je súčasťou balenia zariadenia.

Predávajúci poskytuje kupujúcemu na výrobok 24 mesiacov záruku od jeho prevzatia kupujúcim. Záruka sa poskytuje ďalej za nižšie uvedených podmienok. Záruka sa vzťahuje iba na spotrebný tovar predaný spotrebiteľovi na bežné domáce použitie. Práva zo zodpovednosti za chyby (reklamácie) môže kupujúci uplatniť buď u predávajúceho, u ktorého bol výrobok zakúpený alebo v nižšie uvedenom autorizovanom servise. Kupujúci je povinný reklamáciu uplatniť bez zbytočného odkladu, aby nedochádzalo ku zhoršeniu chyby, najneskôr však do konca záručnej doby. Kupujúci je povinný pri reklamácií spolupracovať pri overení existencie reklamovanej chyby. Do reklamačného procesu sa prijíma iba kompletný a z dôvodu dodržania hygienických predpisov neznečistený výrobok. V prípade oprávnenej reklamácie sa záručná doba predlžuje o dobu od okamžiku uplatnenia reklamácie do okamžiku prevzatia opraveného výrobku kupujúcim, kedy je kupujúci po skončení opravy povinný výrobok prevziať. Kupujúci je povinný preukázať svoje práva reklamovať (doklad o zakúpení výrobku, záručný list, doklad o uvedení výrobku do prevádzky).

#### Záruka sa nevzťahuje na:

- chyby, na ktoré boli poskytnuté zľavy;
- opotrebenia a poškodenia vzniknuté bežným užívaním výrobku;
- poškodenie výrobku v dôsledku neodbornej či nesprávnej inštalácie, použitie výrobku v rozpore s návodom na použitie s platnými právnymi predpismi a všeobecne známymi a obvyklými spôsobmi používania, v dôsledku použitia výrobku za iným účelom, než na ktorý je určený;
- poškodenie výrobku v dôsledku zanedbanej alebo nesprávnej údržby;
- poškodenie výrobku spôsobené jeho znečistením, nehodou a zásahom vyššej moci (živelná udalosť, požiar, vniknutie vody);
- chyby funkčnosti výrobku spôsobené nevhodnou kvalitou signálu, rušivým elektromagnetickým poľom a pod.;
- mechanické poškodenie výrobku (napr. zlomenie gombíka, pád);
- poškodenie spôsobené použitím nevhodných médií, náplní, spotrebného materiálu (batérie) alebo nevhodnými prevádzkovými podmienkami (napr. vysoké teploty v okolí, vysoká vlhkosť prostredia, otrasy);
- poškodenie, úpravu alebo iný zásah do výrobku spôsobený neoprávnenou alebo neautorizovanou osobou (servisom) prípadly, keď kupujúci pri reklamácií nepreukáže oprávnenosť svojich práv (kedy a kde reklamovaný výrobok zakúpil);
- prípady, keď sa údaje v predložených dokladoch líšia od údajov uvedených na výrobku;
- prípady, keď reklamovaný výrobok sa neshoduje s výrobkom uvedeným v dokladoch, ktorými kupujúci preukazuje svoje práva reklamovať (napr. poškodenie výrobného čísla alebo záručnej plombu prístroja, prepisované údaje v dokladoch).

#### Gestor servisu na SK:

**FAST PLUS, Na Pántoch 18, 831 06 Bratislava; tel: 02 49 1058 53-54**

Viac informácií nájdete na [www.sencor.sk](http://www.sencor.sk).