



VAROVÁNÍ

1. VAROVÁNÍ: Před instalací nebo použitím tohoto přístroje si prosím přečtěte elektrické a bezpečnostní informace uvedené na vnější dolní straně přístroje.
2. VAROVÁNÍ: Abyste předešli nebezpečí vzniku požáru nebo úrazu elektrickým proudem, nevystavujte tento přístroj působení deště nebo vlhkosti. Nevystavujte přístroj působení kapající nebo stříkající vody, a nepokládejte na něj předměty naplněné tekutinami, jako například vázy.
3. VAROVÁNÍ: Baterie a akumulátory nesmí být vystavovány nadměrným teplotám, například vlivem přímého slunečního světla, ohně apod.
4. VAROVÁNÍ: Síťová zástrčka se používá pro odpojení přístroje od zdroje energie, a proto musí zůstat snadno dostupná.
5.  V případě otevření přístroje a zablokování bezpečnostních mechanismů hrozí nebezpečí neviditelného laserového záření. Nevystavujte se působení laserového paprsku.
6.  Správná likvidace produktu. Toto označení znamená, že tento produkt nesmí být v zemích EU likvidován vyhozením do běžného domovního odpadu. Aby nedošlo k poškození životního prostředí nebo lidského zdraví neřízenou likvidací odpadu, recyklujte produkt řádným způsobem a podpořte tak opětovné použití materiálů. Vyřazený produkt prosím odevzdejte ve sběrném dvoře nebo kontaktujte prodejce, u kterého jste jej zakoupili. Prodejce může tento produkt převzít a zajistit jeho ekologickou recyklaci.
7. Nestavte na přístroj zdroje otevřeného ohně, jako například zapálené svíčky.
8. Při likvidaci baterií dbejte na zásady ochrany životního prostředí.
9. Používejte tento přístroj v mírném klimatickém pásmu.
10. Typový štítek a označení najdete v dolní části přístroje.
11. Nadměrný akustický tlak ze sluchátek může způsobit poškození sluchu.
12. Síťová zástrčka přístroje nesmí být během používání přístroje blokována jinými předměty a musí zůstat snadno dostupná.
13. Pro úplné odpojení od elektrické sítě vytáhněte zástrčku napájecího kabelu přístroje ze síťové zásuvky.

UPOZORNĚNÍ

**V případě nesprávné výměny baterie hrozí nebezpečí výbuchu.
Baterii nahradte výhradně stejným nebo ekvivalentním typem.**

VAROVÁNÍ

ABYSTE PŘEDEŠLI NEBEZPEČÍ POŽÁRU NEBO ÚRAZU ELEKTRICKÝM PROUDEM, NEVYSTAVUJTE TENTO PŘÍSTROJ DEŠTI ANI VLHKOSTI.



SYMBOL BLESKU v rovnostranném trojúhelníku upozorňuje uživatele na existenci neizolovaného nebezpečného napětí uvnitř přístroje, které může mít velikost, při které hrozí nebezpečí úrazu osob elektrickým proudem.



Symbol vykřičníku v rovnostranném trojúhelníku se používá pro indikaci toho, že konkrétní komponenta musí být z bezpečnostních důvodů nahrazena pouze komponentou uvedenou v dokumentaci.

Následující štítek, připevněný k přístroji, obsahuje správný postup pro práci s laserovým paprskem:

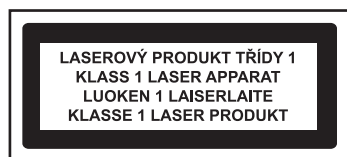

ŠTÍTEK CLASS 1 LASER PRODUCT (LASEROVÝ PRODUKT TŘÍDY 1)

Tento štítek je připevněn k místu uvedenému na obrázku, aby informoval o existenci laserového zařízení uvnitř přístroje.

VAROVNÝ ŠTÍTEK INFORMUJÍCÍ O ZÁŘENÍ

Tento štítek je umístěn uvnitř přístroje. Viz obrázek. Varuje před dalšími kroky prováděnými na přístroji. Toto zařízení obsahuje laser vyzařující laserové paprsky v souladu s limitem pro laserové produkty třídy 1.



BEZPEČNOSTNÍ POKYNY

- 1. PŘEČTĚTE SI POKYNY** – Předtím, než začnete tento přístroj používat, si přečtěte všechny bezpečnostní pokyny a pokyny k obsluze.
- 2. USCHOVEJTE POKYNY** – Bezpečnostní pokyny a pokyny k obsluze uložte na bezpečné místo pro pozdější použití.
- 3. DBEJTE VŠECH VAROVÁNÍ** – Dbejte všech varování uvedených na přístroji a v návodu k obsluze.
- 4. DODRŽUJTE POKYNY** – Dodržujte všechny pokyny k obsluze.
- 5. VODA A VLHKOST** – Přístroj nesmí být používán v blízkosti vody, jako například poblíž van, umyvadel, kuchyňských dřezů, nádob v prádelnách, v plaveckých bazénech nebo ve vlhkém prostředí.
- 6. ODVĚTRÁVÁNÍ** – Postavte přístroj na takové místo a do takové polohy, aby nebylo blokováno správné odvětrávání. Nestavte přístroj na postel, pohovku, rohož nebo podobné povrchy, které by mohly blokovat větrací otvory; nestavte přístroj do omezených prostor, jako například do knihovničky nebo skříňky, kde by mohlo dojít k zhoršení proudění vzduchu větracími otvory.
- 7. TEPLO** – Tento přístroj musí být umístěn mimo zdrojů tepla, jako jsou například radiátory, kamna nebo podobná zařízení (včetně zesilovačů) produkující teplo.
- 8. ZDROJ ENERGIE** – Tento přístroj je dovoleno připojit pouze ke zdroji energie, jehož typ je uveden v návodu k obsluze nebo vyznačený na přístroji.
- 9. OCHRANA NAPÁJECÍHO KABELU** – Napájecí kabel je nutno vést tak, aby na něj nemohl nikdo šlápnout a aby nedošlo k jeho přiskřípnutí předměty položenými na něj či proti němu.
- 10. ELEKTRICKÉ VEDENÍ** – Venkovní anténu umístěte mimo dosah elektrického vedení.
- 11. VNIKNUTÍ PŘEDMĚTŮ A TEKUTIN** – Dávejte pozor, aby se do přístroje nedostaly větracími otvory žádné předměty nebo tekutiny.
- 12. VAROVÁNÍ PŘED ELEKTROSTATICKÝM VÝBOJEM** – Elektrostatický výboj může zapříčinit nesprávnou funkci displeje nebo způsobit, že přístroj přestane reagovat na ovládání ovládacími prvky. Vypněte přístroj a odpojte jej od sítě. Po několika sekundách jej znovu připojte.
- 13. POŠKOZENÍ VYŽADUJÍCÍ OPRAVU** – Přístroj musí být opraven kvalifikovaným servisním technikem, jestliže:
 - a. Je poškozen napájecí kabel nebo zástrčka.
 - b. Do přístroje se dostaly cizí předměty nebo tekutiny.
 - c. Přístroj byl vystaven působení deště.
 - d. Přístroj spadl na zem nebo došlo k poškození jeho krytu.
 - e. Přístroj nefunguje normálním způsobem.
- 14. OPRAVY** – Uživatel by neměl zkoušet přístroj sám opravit, s výjimkou oprav uvedených v tomto návodu k obsluze. Jakékoli jiné opravy musí provádět výhradně kvalifikovaný servisní technik.

Poznámky:

- a. U znečištěných nebo poškrábaných disků CD může docházet k přeskokování. Očistěte nebo vyměňte disk CD.
- b. Pokud se zobrazí chyba nebo pokud dojde k poruše, odpojte síťový napájecí kabel a vyjměte všechny baterie. Pak přístroj opět zapněte.

PŘED ZAPNUTÍM

Poznámky: KOMPAKTNÍ DISKY (CD).

Protože znečištěné, poškozené nebo deformované disky mohou přístroj poškodit, věnujte prosím pozornost následujícím:

- a. Podporované kompaktní disky. Používejte pouze kompaktní disky s níže uvedeným označením.
- b. Kompaktní disky CD musí obsahovat pouze digitální zvukové signály.



ZDROJE ENERGIE

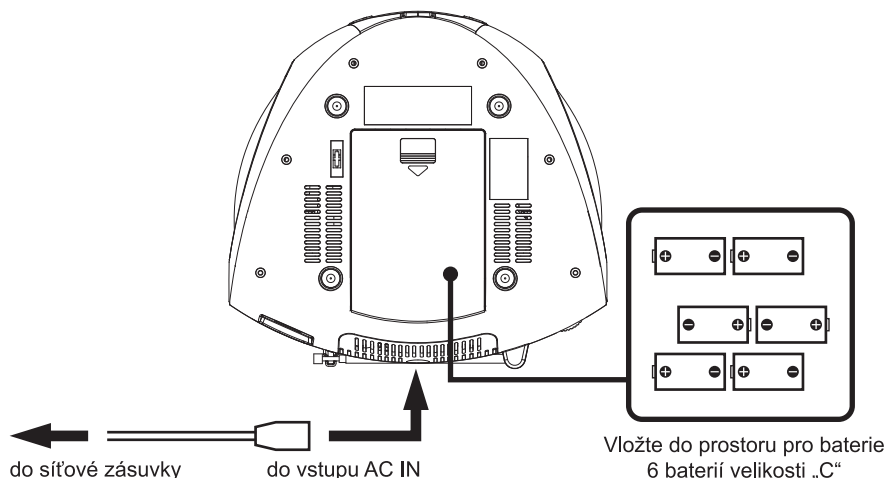

NAPÁJENÍ ZE SÍTĚ

Tento přenosný systém můžete napájet připojením odpojitelného síťového napájecího kabelu do konektoru AC v zadní části přístroje a do síťové zásuvky na stěně. Zkontrolujte, zda jmenovité napětí vašeho přístroje odpovídá místnímu napětí. Zajistěte, aby byl síťový napájecí kabel zasunutý do přístroje až na doraz.

NAPÁJENÍ Z BATERIÍ

Vložte do prostoru pro baterie 6 baterií velikosti „C“. Zajistěte, aby byly baterie vloženy správně, jinak může dojít k poškození přístroje. Pokud nebudete přístroj delší dobu používat, vždy z něj vyjměte baterie, aby nedošlo k úniku elektrolytu z baterií a následnému poškození vašeho přístroje.

Poznámky:

- Používejte baterie stejného typu. Nikdy nepoužívejte současně různé druhy baterií.
- Pokud chcete přístroj napájet z baterií, odpojte z něj síťový napájecí kabel.

UMÍSTĚNÍ OVLÁDACÍCH PRVKŮ

LCD DISPLEJ

STANDBY / FUNCTION
(Pohotovostní režim / Funkce)
M + / ALBUM (Paměť+/Album)
SET / SLEEP (Nastavení / Aut. vypnutí)
VOL + (Hlasitost+)
VOL - (Hlasitost-)

PORT USB

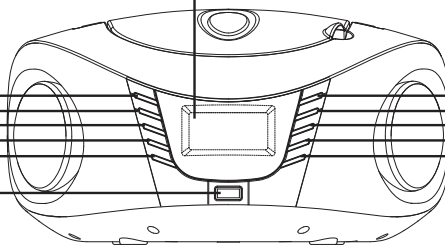

PLAY / PAUSE / SCAN
(Přehrávání/Pauza/Prohledat)
STOP (Zastavení)
MODE (Režim)
SKIP + / TUNING + (Přeskočit+/Ladění+)
SKIP - / TUNING - (Přeskočit-/Ladění-)

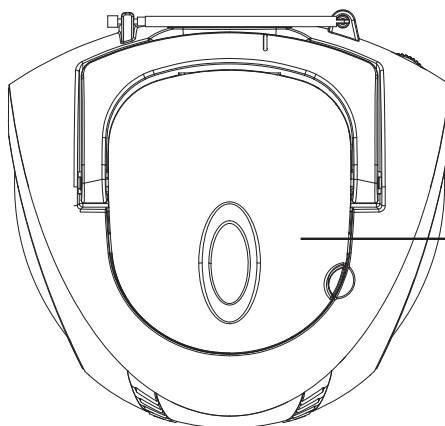

DVÍŘKA CD MECHANIKY

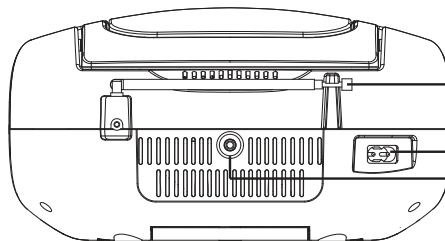

FM ANTÉNA

SÍŤOVÝ NAPÁJECÍ KABEL

AUX IN (Externí vstup)

ZÁKLADNÍ FUNKCE

ZÁKLADNÍ OVLÁDÁNÍ

- V pohotovostním režimu stiskněte tlačítko „⏻ / FUNC“ pro zapnutí přístroje.
- Pro přepnutí do jiného režimu stiskněte jednou tlačítko „⏻ / FUNC“.
(Je k dispozici pouze režim Rádio a CD/USB/BLUETOOTH/FM.)
- Pro vypnutí přístroje stiskněte tlačítko „⏻ / FUNC“ a podržte jej 3 sekundy.
(Nezáleží na aktuálním režimu.)

POSLECH RÁDIA

ZÁKLADNÍ OVLÁDÁNÍ

1. Stisknutím tlačítka „⏻ / FUNC“ vyberte režim „RADIO FM“.
2. Stiskněte tlačítko „Play / Pause / Scan“ pro spuštění procesu automatického ladění.
3. Když je během procesu ladění naladěna stanice, automaticky se uloží do seznamu předvoleb stanic.
4. Po krátkém stisknutí (max. 0,5 sekundy) tlačítka „Tuning + / Tuning -“ se frekvence změní o pevný krok: FM: 0,5 MHz pro ruční ladění kanálů.
5. Stiskněte tlačítko „M+ / Album“ pro výběr stanice na předvolbě.

PAMĚŤOVÉ PŘEDVOLBY

1. Pomocí tlačítka „Tuning + / Tuning -“ určete číslo předvolby stanice.
2. Stisknutím tlačítka „MODE“ spustíte proces ukládání na předvolby.
3. Na displeji bude blikat „P01“.
4. Stiskněte znovu tlačítko „MODE“ pro uložení požadované stanice na předvolbu.
5. Po uložení všech stanic na předvolby stiskněte tlačítko „M + / Album“ pro poslech požadované stanice.

TIPY PRO ZLEPŠENÍ PŘÍJMU

FM – Pro optimální příjem vysílačů FM nutno nastavit délku, úhel a nasměrování FM antény.

POUŽÍVÁNÍ BLUETOOTH

ZÁKLADNÍ OVLÁDÁNÍ

1. Stisknutím tlačítka „⏻ / FUNC“ vyberte režim „BLUETOOTH“.
2. Indikátor „BT“ bude blikat pro indikaci vyhledávání Bluetooth zařízení.

SPÁROVÁNÍ BLUETOOTH ZAŘÍZENÍ A PŘEHRÁVÁNÍ

Před spuštěním přehrávání hudby prosím spárujte Bluetooth zařízení s přístrojem.

1. Zapněte funkci Bluetooth ve vašem zařízení a vyhledejte „SPT 3600“.
2. Vyberte „SPT 3600“ pro spuštění párování tak, abyste uslyšeli zvuk.
3. Po připojení přestane indikátor „BT“ blikat.
4. Ovládáním Bluetooth zařízení spustíte přehrávání nebo vyberte požadovanou hudbu a hlasitost.
Vyberte požadovanou úroveň hlasitosti stisknutím ovladače hlasitosti „+“ nebo „-“.
5. Vyberte požadovanou úroveň hlasitosti stisknutím ovladače hlasitosti „VOL +“ nebo „VOL -“.

ZÁKLADNÍ OVLÁDÁNÍ

PLAY / PAUSE (Přehrávání/Pauza) ►||

Stiskněte pro spuštění přehrávání disku CD/MP3. Stiskněte ještě jednou pro dočasné zastavení přehrávání disku CD/MP3.

SKIP + (Přeskočení+) a SKIP - (Přeskočení-)

Dalším stisknutím můžete přehrávání obnovit. Otočte pro skok na další stopu nebo návrat zpět na předchozí stopu.

STOP (Zastavení) ■

Stiskněte pro zastavení všech operací s diskem CD/MP3.

PŘEHRÁVÁNÍ

1. Stisknutím tlačítka „ / FUNC“ vyberte režim „CD“.
2. Otevřete dvířka CD mechaniky a vložte do prostoru pro disk váš disk CD/MP3 potisknutou stranou nahoru.
3. Uzavřete dvířka CD mechaniky.
4. Pokud je uvnitř disk, spustí se prohlédávání.
Disk CD – Po načtení se na displeji zobrazí celkový počet stop.
Disk MP3 – Na displeji se zobrazí „MP3“.
5. Přehrávání se automaticky spustí od první stopy.
6. Stisknutím tlačítka „VOL +“ nebo „VOL -“ upravte hlasitost na požadovanou úroveň.
7. Jestliže chcete přehrávání dočasně zastavit, stiskněte znovu tlačítko „PLAY/PAUSE“.
8. Po dokončení stiskněte tlačítko „STOP“.

REŽIM

Během přehrávání disku CD/MP3 stiskněte tlačítko „MODE“ – po každém stisknutí se přepne režim následovně:

- 1 – OPAKOVÁNÍ 1 STOPY
- 2 – OPAKOVÁNÍ ALBA (*POUZE MP3)
- 3 – OPAKOVÁNÍ VŠEHO
- 4 – NÁHODNÉ PŘEHRÁVÁNÍ
- 5 – NORMÁLNÍ PŘEHRÁVÁNÍ

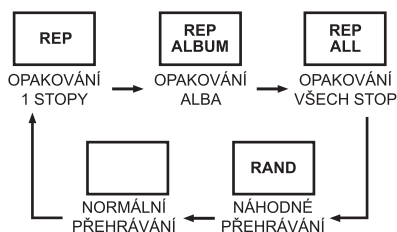

VÝBĚR SLOŽKY (MP3/USB)

Stisknutím tlačítka „M + / ALBUM“ vyberte složku. (Funkce výběru složky je k dispozici pouze tehdy, když disk obsahuje alespoň 2 adresáře/soubory.)

PROGRAMOVÁNÍ (CD/MP3/USB)

Přístroj umožňuje naprogramovat až 20 stop z disku CD nebo 99 stop z disku MP3 pro přehrávání v libovolném pořadí. Před použitím nezapomeňte stisknout tlačítko „STOP“.

1. Stiskněte tlačítko „MODE“ – na displeji se zobrazí „P01“.
2. Pomocí tlačítek „SKIP +“ nebo „SKIP -“ vyberte požadovanou stopu. (Požadované album můžete vybrat stisknutím tlačítka „ALBUM“.)
3. Stiskněte znovu tlačítko „MODE“ pro potvrzení uložení požadované stopy do paměti programu.
4. Opakováním kroků 2 a 3 vložte do paměti programu další stopy.
5. Po naprogramování všech požadovaných stop stiskněte tlačítko „PLAY / PAUSE“ pro přehrávání disku v naprogramovaném pořadí.
6. Přehrávání programu zastavíte dvojnásobným stisknutím tlačítka „STOP“.

PŘEHRÁVÁNÍ Z USB

ZÁKLADNÍ OVLÁDÁNÍ

PLAY / PAUSE (Přehrávání/Pauza) ►||

Stiskněte pro spuštění přehrávání disku CD/MP3.
Stiskněte ještě jednou pro dočasné zastavení přehrávání disku CD/MP3.

Dalším stisknutím můžete přehrávání obnovit.

SKIP + (Přeskočení+) a SKIP - (Přeskočení-)

Otočte pro skok na další stopu nebo návrat zpět na předchozí stopu.

STOP (Zastavení) ■

Stiskněte pro zastavení všech operací s diskem CD/MP3.

PŘEHRÁVÁNÍ

1. Připojte USB zařízení do portu USB.
2. Stisknutím tlačítka „ / FUNC“ vyberte režim „USB“.
3. Spustí se prohledávání a po načtení se na displeji zobrazí celkový počet stop.
4. Přehrávání se automaticky spustí od první stopy.
5. Stisknutím tlačítka „VOL +“ nebo „VOL -“ upravte hlasitost na požadovanou úroveň.
6. Jestliže chcete přehrávání dočasně zastavit, stiskněte znovu tlačítko „PLAY/PAUSE“.
7. Po dokončení stiskněte tlačítko „STOP“.

DALŠÍ FUNKCE

EXTERNÍ VSTUP

Připojte kabel s 3,5mm konektorem k tomuto přístroji a k vašemu zařízení s 3,5mm výstupním konektorem jack.

Zapněte přístroj. Externí vstup je k dispozici v jakémkoli režimu.

Stiskněte tlačítko přehrávání na zařízení a užívejte si poslech.

Přehrávání v režimu externího vstupu se spustí automaticky

Stisknutím tlačítek „VOL + / VOL -“ upravte hlasitost

Pro ukončení režimu externího vstupu odpojte externí kabel

Poznámka: 3,5mm kabel pro externí vstup není součástí příslušenství

AUTOMATICKÉ VYPNUTÍ

Tento produkt je vybaven funkcí automatické úspory energie pro režim CD/USB, která se aktivuje, jestliže přístroj zůstane déle než 10 minut v režimu ZASTAVENO, PAUZA nebo ŽÁDNÝ DISK; v takovém případě se automaticky vypne. Stiskněte prosím tlačítko „PLAY“ pro opětovnou aktivaci přístroje.

Nastavení automatického vypnutí

1. Stiskněte dlouze tlačítko „Power / Function“ pro přepnutí do pohotovostního režimu.
2. Stiskněte a přibližně 2 sekundy podržte tlačítko „Set / Sleep“.
3. Na displeji se zobrazí „90“.
4. Stisknutím tlačítka „Set / Sleep“ upravte čas automatického vypnutí.

POKYNY A INFORMACE K LIKVIDACI VYŘAZENÝCH OBALOVÝCH MATERIÁLŮ

Obalový materiál odevzdejte k likvidaci do sběrného dvora.



LIKVIDACE VYŘAZENÝCH ELEKTRICKÝCH A ELEKTRONICKÝCH ZAŘÍZENÍ

Tento symbol umístěný na produktu, příslušenství nebo obalu upozorňuje na to, že s produktem nesmí být nakládáno jako s běžným domácím odpadem. Zlikvidujte prosím tento produkt ve sběrném dvoře určeném k recyklaci elektrických a elektronických zařízení. V některých státech Evropské unie nebo v některých evropských zemích můžete při nákupu ekvivalentního nového produktu vrátit vaše produkty místnímu prodejci. Správnou likvidací tohoto produktu pomáháte chránit cenné přírodní zdroje a předcházet možným negativním dopadům na životní prostředí a lidské zdraví, ke kterým by mohlo dojít v důsledku nesprávné likvidace odpadu. Další podrobnosti vám poskytnou místní úřady nebo nejbližší sběrný dvůr pro likvidaci odpadu. Nesprávná likvidace tohoto typu odpadu může být předmětem udělení pokuty ze zákona.

Pro firmy v Evropské unii

Pokud potřebujete zlikvidovat elektrické nebo elektronické zařízení, požádejte vašeho prodejce nebo dodavatele o nezbytné informace.

Likvidace v zemích mimo Evropskou unii

Pokud chcete tento produkt zlikvidovat, požádejte o nezbytné informace o správném způsobu likvidace místní úřady nebo vašeho prodejce.



Tento produkt splňuje požadavky EU.

Tímto společnost FAST ČR, a. s. prohlašuje, že rádiové zařízení typu SPT 3600 vyhovuje směrnici 2014/53/EU. Celý text prohlášení o shodě EU je k dispozici na následující internetové adrese: www.sencor.com

Text, design a technické údaje se mohou změnit bez předchozího upozornění a vyhrazuje si právo provádět tyto změny.

Originální verze je v českém jazyce.

Adresa výrobce:

FAST ČR, a. s., Černokostelecká 1621, Říčany CZ-251 01

SENCOR®

CZ Záruční podmínky

Součástí balení tohoto výrobku není záruční list.

Prodávající poskytuje kupujícímu na výrobek záruku v trvání 24 měsíců od převzetí výrobku kupujícím. Záruka se poskytuje za dále uvedených podmínek. Záruka se vztahuje pouze na nové spotřební zboží prodané spotřebiteli pro běžné domácí použití. Práva z odpovědnosti za vady (reklamací) může kupující uplatnit buď u prodávajícího, u kterého byl výrobek zakoupen nebo v níže uvedeném autorizovaném servisu. Kupující je povinen reklamaci uplatnit bez zbytečného odkladu, aby nedocházelo ke zhoršení vady, nejpozději však do konce záruční doby. Kupující je povinen poskytnout při reklamaci součinnost nutnou pro ověření existence reklamované vady. Do reklamačního řízení se přijímá pouze kompletní a z důvodů dodržení hygienických předpisů neznečištěný výrobek. V případě oprávněné reklamace se záruční doba prodlužuje o dobu od okamžiku uplatnění reklamace do okamžiku převzetí opraveného výrobku kupujícím nebo okamžiku, kdy je kupující po skončení opravy povinen výrobek převzít. Kupující je povinen prokázat svá práva reklamovat (doklad o zakoupení výrobku, záruční list, doklad o uvedení výrobku do provozu).

Záruka se nevztahuje zejména na:

- vady, na které byla poskytnuta sleva;
- opotřebení a poškození vzniklé běžným užíváním výrobku;
- poškození výrobku v důsledku neodborné či nesprávné instalace, použití výrobku v rozporu s návodem k použití, platnými právními předpisy a obecně známými a obvyklými způsoby používání, v důsledku použití výrobku k jinému účelu, než ke kterému je určen;
- poškození výrobku v důsledku zanedbané nebo nesprávné údržby;
- poškození výrobku způsobené jeho znečištěním, nehodou a zásahem vyšší moci (živelná událost, požár, vniknutí vody);
- vady funkčnosti výrobku způsobené nevhodnou kvalitou signálu, rušivým elektromagnetickým polem apod. mechanické poškození výrobku (např. ulomení knoflíku, pád);
- poškození způsobené použitím nevhodných médií, náplní, spotřebního materiálu (baterie) nebo nevhodnými provozními podmínkami (např. vysoké okolní teploty, vysoká vlhkost prostředí, olšesy);
- poškození, úpravu nebo jiný zásah do výrobku provedený neoprávněnou nebo neautorizovanou osobou (servisem);
- případy, kdy kupující při reklamaci neprokáže oprávněnost svých práv (kdy a kde reklamovaný výrobek zakoupil);
- případy, kdy se údaje v předložených dokladech liší od údajů uvedených na výrobku;
- případy, kdy reklamovaný výrobek nelze ztotožnit s výrobkem uvedeným v dokladech, kterými kupující prokazuje svá práva reklamovat (např. poškození výrobního čísla nebo záruční plomba přístroje, přepisované údaje v dokladech).

Gestor servisu v ČR:

FAST ČR, a.s., Černokostecká 1621, 251 01 Říčany; tel: 323 204 120

FAST ČR, a.s., Cejl 31, 602 00 Brno; tel: 531 010 295

Více autorizovaných servisních středisek pro ČR naleznete na www.sencor.cz.