

UWAGA

1. UWAGA: Przed instalacją lub użyciem tego urządzenia zapoznaj się z informacjami dotyczącymi bezpieczeństwa i ochrony przed porażeniem elektrycznym, umieszczonymi w dolnej części obudowy urządzenia.
2. UWAGA: Aby uniknąć ryzyka pożaru lub porażenia prądem elektrycznym, nie narażaj urządzenia na działanie deszczu lub wilgoci. Nie narażaj urządzenia na działanie kapiącej lub przyskającej wody i nie ustawiaj na nim przedmiotów napełnionych płynem, na przykład wazonów.
3. UWAGA: Baterii lub akumulatorów nie wolno narażać na działanie nadmiernie wysokiej temperatury, na przykład na skutek bezpośredniego działania promieni słonecznych, ognia itp.
4. UWAGA: Wtyczka sieciowa służy do odłączania urządzenia od źródła energii i z tego względu musi być łatwo dostępna.



5. W razie otwarcia urządzenia i zablokowania mechanizmów zabezpieczających grozi ryzyko napromieniowania niewidzialnym promieniowaniem laserowym. Nie narażaj się na oddziaływanie promieni laserowych.



6.  Prawidłowa likwidacja produktu. To oznaczenie wskazuje, że tego produktu nie wolno w krajach UE wyrzucać do zwykłych pojemników na odpady zmieszane. Aby zapobiec zanieczyszczeniu środowiska naturalnego lub zagrożeniu dla zdrowia na skutek nieprawidłowej utylizacji odpadów, należy poddać produkt odpowiedniemu recyklingowi, umożliwiając w ten sposób ponowne wykorzystanie surowców. Zużyty produkt należy oddać do punktu skupu lub skontaktować się ze sprzedawcą, u którego został on kupiony. Sprzedawca może odebrać ten produkt i zapewnić jego ekologiczny recykling.
7. Nie wolno kłaść na urządzeniu źródeł otwartego ognia, takich jak zapalone świece.
8. Przy likwidacji baterii należy przestrzegać zasad ochrony środowiska naturalnego.
9. Korzystaj z tego urządzenia w umiarkowanej strefie klimatycznej.
10. Tabliczka znamionowa i oznaczenia znajdują się w dolnej części urządzenia.
11. Nadmierne ciśnienie akustyczne pochodzące ze słuchawek może spowodować uszkodzenie słuchu.
12. Podczas korzystania z urządzenia nie wolno blokować wtyczki sieciowej innymi przedmiotami i musi być ona łatwo dostępna.
13. Aby całkowicie odłączyć urządzenie od sieci elektrycznej, wyjmij wtyczkę przewodu zasilającego urządzenia z gniazdka.

UWAGA

Przy nieprawidłowej wymianie baterii grozi niebezpieczeństwo wybuchu.
Wymień baterię wyłącznie na baterię tego samego lub ekwiwalentnego typu.

UWAGA

ABY UNIKNĄĆ RYZYKA POŻARU LUB PORAŻENIA PRĄDEM ELEKTRYCZNYM, NIE WYSTAWIAJ URZĄDZENIA NA DZIAŁANIE DESZCZU LUB WILGOCI.

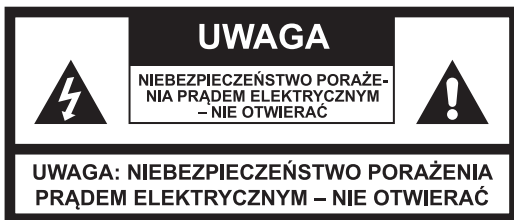

SYMBOL BŁYSKAWICY w trójkącie równobocznym ostrzega użytkownika przed obecnością nieizolowanego niebezpiecznego napięcia wewnątrz urządzenia, którego wartość może oznaczać ryzyko porażenia prądem elektrycznym.

Poniższa etykieta przymocowana do urządzenia zawiera opis prawidłowego sposobu pracy z promieniem laserowym:

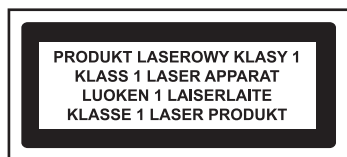

TABLICZKA CLASS 1 LASER PRODUCT (PRODUKT LASEROWY 1 KLASY)

Tabliczkę tę umieszczono na urządzeniu w miejscu przedstawionym na rysunku, aby informowała o istnieniu promieniowania laserowego wewnątrz urządzenia.



TABLICZKA OSTRZEGAWCZA INFORMUJĄCA O PROMIENIOWANIU

Ta etykieta jest umieszczona wewnątrz urządzenia. Por. rysunek. Ostrzega przed kolejnymi krokami realizowanymi w urządzeniu. To urządzenie zawiera laser emitujący promienie laserowe zgodnie z limitem określonym dla produktów laserowych 1 klasy.

WSKAZÓWKI BEZPIECZEŃSTWA

- 1. PRZECZYTAJ WSKAZÓWKI** – Przed rozpoczęciem korzystania z urządzenia zapoznaj się ze wszystkimi wskazówkami bezpieczeństwa oraz instrukcją obsługi.
- 2. ZACHOWAJ INSTRUKCJĘ** – Wskazówki bezpieczeństwa oraz instrukcję obsługi należy zachować w bezpiecznym miejscu do użytku w przyszłości.
- 3. PRZESTRZEGAJ WSZYSTKICH OSTRZEŻEŃ** – Przestrzegaj wszystkich ostrzeżeń podanych na urządzeniu oraz w instrukcji obsługi.
- 4. PRZESTRZEGAJ WSKAZÓWEK** – Przestrzegaj wszystkich wskazówek dotyczących obsługi.
- 5. WODA I WILGOĆ** – Urządzenia nie wolno używać w pobliżu wody, np. w pobliżu wanny, umywalki, zlewu kuchennego, w pralniach, na basenach lub w środowisku wilgotnym.
- 6. WENTYLACJA** – Postaw urządzenie w takim miejscu i w takiej pozycji, aby nie doszło do zablokowania prawidłowej wentylacji. Nie umieszczaj urządzenia na łóżku, kanapie czy dywanie lub podobnego rodzaju powierzchniach, które mogłyby zablokować otwory wentylacyjne; nie umieszczaj urządzenia w pomieszczeniach zamkniętych, jak np. biblioteczki czy szafki, w których cyrkulacja powietrza przez otwory wentylacyjna mogłaby być utrudniona.
- 7. CIEPŁO** – Urządzenie należy umieścić z dala od źródeł ciepła, takich jak kaloryfery, kominki lub podobne urządzenia (w tym wzmacniacze) wytwarzające ciepło.
- 8. ŹRÓDŁA ZASILANIA** – Urządzenie można podłączyć wyłącznie do źródła zasilania, którego typ podano w instrukcji obsługi lub oznaczono na urządzeniu.
- 9. OCHRONA KABLA ZASILAJĄCEGO** – Kabel zasilający należy poprowadzić tak, aby nie można było po nim deptać oraz aby nie doszło do jego zgniecenia przez położone na nim przedmioty.
- 10. PRZEWODY ELEKTRYCZNE** – Antenę zewnętrzną należy umieścić poza zasięgiem przewodów elektrycznych.
- 11. PRZEDOSTANIE SIĘ PRZEDMIOTÓW I CIECZY** – Uważaj, aby przez otwory wentylacyjne nie przedostały się do urządzenia żadne przedmioty ani ciecze.
- 12. OSTRZEŻENIE PRZED WYŁADOWANIEM ELEKTROSTATYCZNYM** – Wyładowanie elektrostatyczne może spowodować nieprawidłowe działanie wyświetlacza lub to, że urządzenie przestanie reagować na sygnały z elementów sterujących. Wyłącz urządzenie i odłącz je od sieci. Po kilku sekundach podłącz je ponownie.
- 13. USZKODZENIA WYMAGAJĄCE NAPRAWY** – Urządzenie należy przekazać do naprawy wykwalifikowanemu serwisantowi, jeżeli:
 - a. Kabel zasilania lub wtyczka uległy uszkodzeniu.
 - b. Do urządzenia przedostały się przedmioty obce lub ciecze.
 - c. Urządzenie zostało narażone na działanie deszczu.
 - d. Urządzenie spadło na podłogę lub doszło do uszkodzenia jego pokrywy.
 - e. Urządzenie nie działa w normalny sposób.
- 14. NAPRAWY** – Użytkownik nie powinien próbować naprawiać urządzenia samodzielnie, z wyjątkiem napraw opisanych w niniejszej instrukcji. Wszelkie inne naprawy powinien wykonywać wyłącznie wykwalifikowany serwisant.

Uwagi:

- a. W przypadku zanieczyszczonych lub zarysowanych dysków CD może dochodzić do przeskakiwania. Wymień lub wyczyść płytę CD.
- b. Jeśli na wyświetlaczu pojawi się komunikat o błędzie lub dojdzie do usterki, odłącz kabel zasilający i wyjmij wszystkie baterie. Następnie włącz ponownie urządzenie.

PRZED WŁĄCZENIEM

Uwagi: PŁYTY KOMPAKTOWE (CD).

Ponieważ zanieczyszczone, uszkodzone lub zdeformowane płyty mogą uszkodzić urządzenie, przestrzegaj poniższych zaleceń:

- a. Obsługiwane płyty kompaktowe. Używaj wyłącznie dysków kompaktowych z poniższym znakiem.
b. Płyty kompaktowe CD mogą zawierać wyłącznie dźwięk cyfrowy.



ŹRÓDŁA ZASILANIA

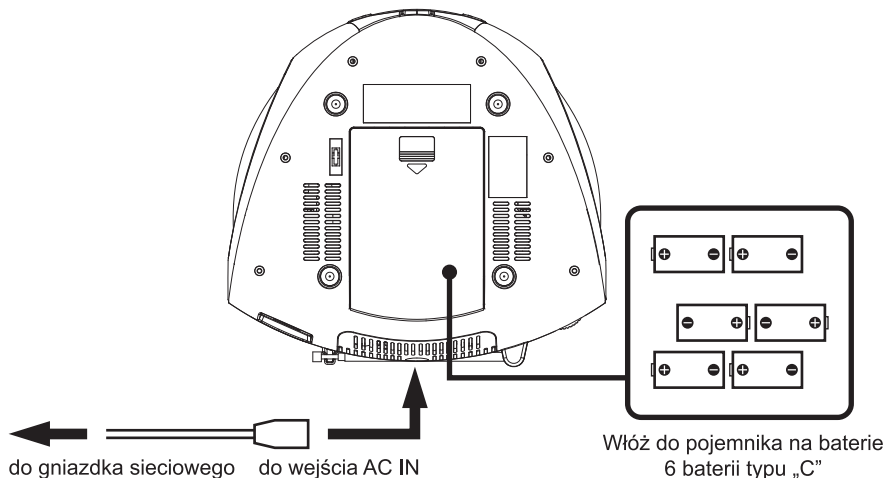

ZASILANIE Z SIECI

Ten przenośny system można zasilać poprzez podłączenie sieciowego kabla zasilającego do złącza AC w tylnej części urządzenia oraz do gniazdka sieciowego w ścianie. Sprawdź, czy napięcie nominalne urządzenia odpowiada napięciu lokalnemu. Zadbaj o to, aby sieciowy kabel zasilający był wsunięty do urządzenia aż do końca.

ZASILANIE Z BATERII

Włóż do zasobnika 6 baterii typu „C”. Zadbaj o to, aby baterie zostały włożone prawidłowo, w przeciwnym wypadku może dojść do uszkodzenia urządzenia. Jeśli nie będziesz korzystać z urządzenia przez dłuższy czas, wyjmij z niego baterie, aby nie doszło do wycieku elektrolitu z baterii oraz do uszkodzenia urządzenia.

Uwagi:

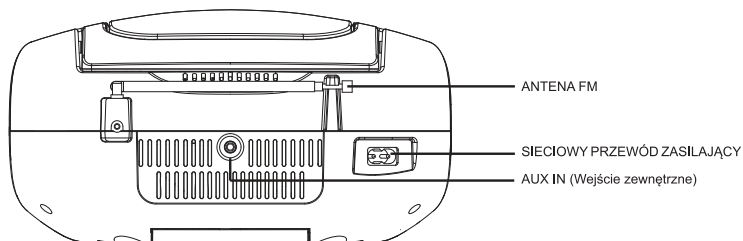
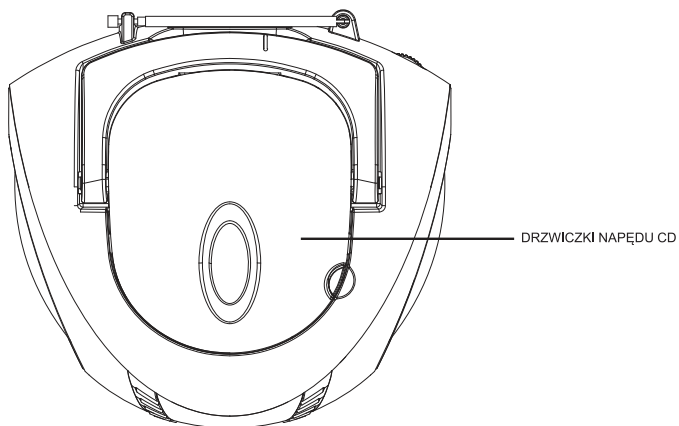
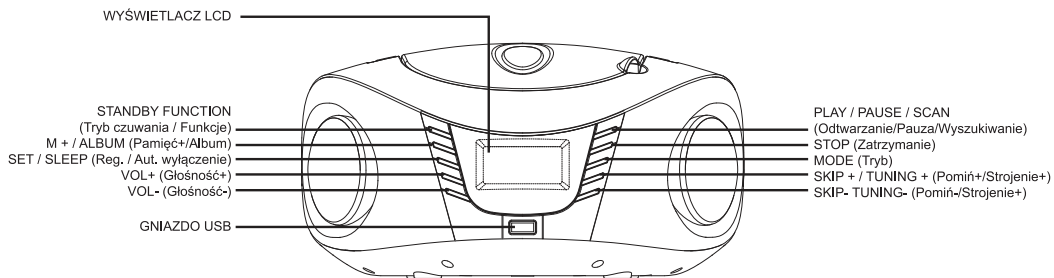

- Używaj baterii tego samego typu. Nigdy nie używaj jednocześnie różnego rodzaju baterii.
- Jeśli chcesz, aby urządzenie było zasilane z baterii, odłącz od niego sieciowy kabel zasilający.

ROZMIESZCZENIE ELEMENTÓW STEROWANIA



PODSTAWOWE FUNKCJE

FUNKCJE PODSTAWOWE

- Aby włączyć urządzenie wciśnij przycisk „ / FUNC” w trybie czuwania.
- Aby przełączyć na inny tryb, wciśnij jeden raz przycisk „ / FUNC”.
(Dostępny jest tylko tryb Radio i CD/USB/BLUETOOTH/FM.)
- Aby wyłączyć urządzenie, wciśnij przycisk „ / FUNC” i przytrzymaj przez 3 sekundy.
(Aktualny tryb nie ma znaczenia.)

SŁUCHANIE RADIA

FUNKCJE PODSTAWOWE

1. Przez wciśnięcie przycisku „ / FUNC” wybierz tryb „RADIO FM”.
2. Wciśnij przycisk „Play/Pause/Scan”, aby włączyć automatyczne strojenie.
3. Gdy podczas strojenia zostanie znaleziona stacja, automatycznie zapisze się na liście preselekcji stacji
4. Po krótkim wciśnięciu (max. 0,5 sekundy) przycisku „Tuning + / Tuning -” częstotliwość zmieni się o stałą wartość: FM: 0,5 MHz dla ręcznego strojenia kanałów.
5. Wciśnij przycisk „M+/Album”, aby wybrać stację na preselekcji.

PRESELEKCJA

1. Przy pomocy przycisku „Tuning +/ Tuning -” określi numer preselekcji stacji.
2. Przez wciśnięcie przycisku „MODE” uruchomisz zapis w preselekcji.
3. Na wyświetlaczu będzie pulsować „P01”.
4. Wciśnij ponownie przycisk „MODE”, aby zapisać daną stację w pamięci.
5. Po zapisaniu wszystkich stacji w preselekcji wciśnij przycisk „M + / Album”, aby wybrać żądaną stację.

RADY DOTYCZĄCE POPRAWY ODBIORU

FM – Aby osiągnąć optymalny odbiór z nadajnik FM, należy ustawić długość, kąt i kierunek anteny FM.

OBSŁUGA BLUETOOTH

FUNKCJE PODSTAWOWE

1. Przez wciśnięcie przycisku „ / FUNC” wybierz tryb „BLEUTOOTH”.
2. Wskaźnik „BT” będzie migać, wskazując rozpoczęcie parowania Bluetooth.

Sparowanie urządzenia Bluetooth i odtwarzanie

Przed uruchomieniem odtwarzania muzyki sparuj urządzenie Bluetooth z urządzeniem.

1. Włącz funkcję Bluetooth w swoim urządzeniu i wyszukaj „SPT 3600”.
2. Wybierz „SPT 3600”, aby uruchomić parowanie, tak, aby słyszeć dźwięk.
3. Po połączeniu wskaźnik „BT” przestanie migać.
4. Przez sterowanie urządzeniem Bluetooth uruchom odtwarzanie lub wybierz muzykę lub żądaną głośność.
Wybierz żądany poziom głośności, wciskając regulator głośności „+” lub „-”.
5. Wybierz żądany poziom głośności, wciskając regulator głośności „VOL+” lub „VOL-”.

OBSŁUGA CD/MP3

FUNKCJE PODSTAWOWE

PLAY / PAUSE ►►

Wciśnij, aby uruchomić odtwarzanie płyty CD/MP3.
Wciśnij ponownie, aby wstrzymać odtwarzanie płyty CD/MP3.

SKIP + (Pomiń+) i SKIP - (Pomiń-)

Poprzez kolejne wciśnięcie możesz wznowić odtwarzanie.

Obróć, aby przejść na kolejną ścieżkę lub powrócić na poprzednią ścieżkę.

STOP (Zatrzymanie) ■

Naciśnij, aby zatrzymać wszystkie operacje na płycie CD/MP3.

ODTWARZANIE

1. Przez wciśnięcie przycisku „ / FUNC” wybierz tryb „CD”.
2. Otwórz napęd CD i włóż dysk CD/MP3 do szuflady na dysk CD/MP3 zadrukowaną stroną do góry.
3. Zamknij drzwiczki napędu CD.
4. Jeśli w środku znajduje się płyta, zostanie uruchomione wyszukiwanie.
Dysk CD – Po zakończeniu odczytu na wyświetlaczu pojawi się łączna liczba ścieżek.
Dla dysku MP3 – na wyświetlaczu pojawi się „MP3”.
5. Odtwarzanie uruchamia się automatycznie od pierwszego utworu.
6. Przez wciśnięcie przycisku „VOL +” lub „VOL -” ustaw głośność na żądanym poziomie.
7. Jeśli chcesz zatrzymać odtwarzanie, wciśnij ponownie przycisk „PLAY/PAUSE”.
8. Po zakończeniu wciśnij przycisk „STOP”.

TRYB

Podczas odtwarzania płyty CD/MP3 wciśnij przycisk „MODE” – po każdym wciśnięciu tryb przełączy się w następującej kolejności:

- 1 – POWTARZANIE 1 ŚCIEŻKI
- 2 – POWTARZANIE ALBUMU (*TYLKO MP3)
- 3 – POWTARZANIE WSZYSTKIEGO
- 4 – ODTWARZANIE LOSOWE
- 5 – ODTWARZANIE NORMALNE

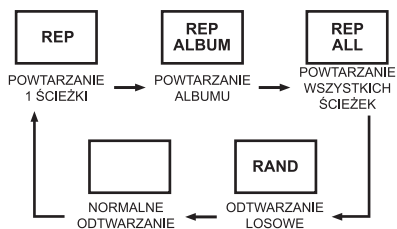

WYBÓR KATALOGU (MP3/USB)

Wybierz katalog przez wciśnięcie przycisku „M +/ ALBUM”. (Funkcja wyboru katalogu jest dostępna tylko wtedy, gdy dysk zawiera przynajmniej 2 katalogi/foldery.)

PROGRAMOWANIE (CD/MP3/USB)

Urządzenie umożliwia zaprogramowanie kolejności odtwarzania do 20 utworów z płyty CD lub 99 utworów z płyty MP3.

Przed użyciem nie zapomnij wcisnąć przycisku „STOP”.

1. Wciśnij przycisk „MODE” – na wyświetlaczu pojawi się „P01”.
2. Za pomocą przycisków „SKIP +” lub „SKIP -” wybierz żądaną ścieżkę. (Odpowiedni album możesz wybrać poprzez wciśnięcie przycisku „ALBUM”.)
3. Naciśnij ponownie przycisk „MODE”, aby potwierdzić zapisanie żądanego utworu w pamięci programu.
4. Powtórz kroki 2 i 3, aby wprowadzić do pamięci programów kolejne utwory.

5. Po zaprogramowaniu wszystkich ścieżek naciśnij przycisk „PLAY/PAUSE”, aby rozpocząć odtwarzanie dysku w ustawionej kolejności.
6. Aby zatrzymać odtwarzanie w zaprogramowanej kolejności, wciśnij dwukrotnie przycisk „STOP”.

ODTWARZANIE Z USB

FUNKCJE PODSTAWOWE

PLAY / PAUSE ►►

Wciśnij, aby uruchomić odtwarzanie płyty CD/MP3.
Wciśnij ponownie, aby wstrzymać odtwarzanie płyty CD/MP3.

Poprzez kolejne wciśnięcie możesz wznowić odtwarzanie.

SKIP + (Pomiń+) i SKIP - (Pomiń-)

Obróć, aby przejść na kolejną ścieżkę lub powrócić na poprzednią ścieżkę.

STOP (Zatrzymanie) ■

Naciśnij, aby zatrzymać wszystkie operacje na płycie CD/MP3.

ODTWARZANIE

1. Podłącz urządzenie USB do portu USB.
2. Przez wciśnięcie przycisku „ / FUNC” wybierz tryb „USB”.
3. Rozpocznie się wyszukiwanie, a po zakończeniu odczytu na wyświetlaczu pojawi się łączna liczba ścieżek.
4. Odtwarzanie uruchamia się automatycznie od pierwszego utworu.
5. Przez wciśnięcie przycisku „VOL +” lub „VOL -” ustawی głośność na żądanym poziomie.
6. Jeśli chcesz zatrzymać odtwarzanie, wciśnij ponownie przycisk „PLAY/PAUSE”.
7. Po zakończeniu wciśnij przycisk „STOP”.

POZOSTAŁE FUNKCJE

WEJŚCIE ZEWNĘTRZNE

Podłącz kabel z 3,5 mm złączem do tego urządzenia oraz do urządzenia z wyjściowym złączem jack 3,5 mm.

Włącz urządzenie. Wejście zewnętrzne jest dostępne we wszystkich trybach.

Wciśnij przycisk odtwarzania na urządzeniu i ciesz się odbiorem.

Odtwarzanie w trybie wejścia zewnętrznego uruchomi się automatycznie

Ustaw głośność przyciskami „VOL + / VOL -”

Po zakończeniu trybu wejścia zewnętrznego odłącz kabel zewnętrzny

Uwaga: Kabel 3,5 mm służący do wejścia zewnętrznego należy zakupić oddzielnie

AUTOMATYCZNE WYŁĄCZANIE

Ten produkt jest wyposażony w funkcję automatycznego oszczędzania energii dla trybu CD/USB, która się aktywuje, jeśli urządzenie przez ponad 10 minut pozostanie w trybie WSTRZYMANIA, PAUZY lub BRAK DYSKU; w takim przypadku automatycznie się wyłączy. Wciśnij przycisk „PLAY”, aby ponownie aktywować urządzenie.

Ustawianie automatycznego wyłączenia

1. Aby przełączyć na tryb czuwania, wciśnij długo przycisk „Power/Function”.
2. Wciśnij i przytrzymaj przez około 2 sekundy „Set/Sleep”.
3. Na wyświetlaczu pojawi się „90”.
4. Przez wciśnięcie przycisku „Set/Sleep” zmień czas automatycznego wyłączenia.

WSKAZÓWKI I INFORMACJE DOTYCZĄCE UTYLIZACJI ŻUŻYTYCH OPAKOWAŃ

Materiał opakowaniowy należy oddać do utylizacji do punktu zbiorczego.



UTYLIZACJA ŻUŻYTYCH URZĄDZEŃ ELEKTRYCZNYCH I ELEKTRONICZNYCH

Ten symbol umieszczony na produkcie, wyposażeniu lub opakowaniu informuje, że produktu nie należy traktować jak zwykłego odpadu domowego. Produkt należy przekazać do punktu recyklingu urządzeń elektrycznych i elektronicznych. W niektórych krajach Unii Europejskiej lub w niektórych państwach europejskich przy zakupie nowego ekwiwalentnego produktu można dokonać zwrotu zużytego produktu lokalnemu sprzedawcy. Przez prawidłową utylizację tego produktu przyczyniasz się do ochrony cennych zasobów naturalnych i zapobiegasz ewentualnemu negatywnemu wpływowi odpadów na środowisko naturalne i zdrowie ludzkie, do którego mogłoby dojść w wyniku nieprawidłowej utylizacji odpadu. Szczegółowych informacji udziela lokalne urzędy lub najbliższy punkt zbiórki prowadzący utylizację odpadów. Niewłaściwa utylizacja tego typu odpadów może skutkować nałożeniem kary ustawowej.

Dla firm w Unii Europejskiej

Chcąc zutylizować urządzenie elektryczne lub elektroniczne, zwróć się o informacje do swojego sprzedawcy lub dostawcy.

Utylizacja wyrobu w krajach poza Unią Europejską

Informacji na temat właściwej utylizacji produktu udzieli lokalny urząd lub sprzedawca urządzenia.



Produkt spełnia wymagania UE.

Spółka Fast ČR, a.s. niniejszym oświadcza, że urządzenie radiowe typu SPT 3600 jest zgodne z dyrektywą 2014/53/UE. Pełny tekst deklaracji zgodności UE jest dostępny na poniższej stronie internetowej: www.sencor.com

Tekst, design i dane techniczne mogą ulec zmianie bez uprzedzenia. Zastrzegamy sobie prawo do dokonania tych zmian.

Językiem oryginału jest język czeski.

Adres producenta:

FAST ČR, a. s., Černokostelecká 1621, Říčany CZ-251 01

SENCOR®

PL Warunki gwarancji

Karta gwarancyjna nie jest częścią pakietu urządzenia.

Produkt objęty jest 24 – miesięczną gwarancją, począwszy od daty zakupu przez klienta. Gwarancja jest ograniczona tylko do przedstawionych dalej warunków. Gwarancja obejmuje tylko produkty zakupione w Polsce i jest ważna tylko na terytorium Rzeczypospolitej Polskiej. Gwarancja obejmuje tylko produkty funkcjonujące w warunkach gospodarstwa domowego (nie dotyczy produktów oznaczonych jako „Professional“). Zgłoszenia gwarancyjne można dokonać w autoryzowanej sieci serwisowej lub w sklepie, gdzie produkt został nabyty. Użytkownik jest zobowiązany zgłosić usterkę niezwłocznie po jej wykryciu, a najpóźniej w ostatnim dniu obowiązywania okresu gwarancyjnego. Użytkownik jest zobowiązany do przedstawienia i udokumentowania usterki. Tylko kompletne i czyste produkty (zgodnie ze standardami higienicznymi) będą przyjmowane do naprawy. Usterki będą usuwane przez autoryzowany punkt serwisowy w możliwie krótkim terminie, nieprzekraczającym 14 dni roboczych. Okres gwarancji przedłuża się o czas pobytu sprzętu w serwisie. Klient może ubiegać się o wymianę sprzętu na wolny od wad, jeżeli punkt serwisowy stwierdzi na piśmie, że usunięcie wady jest niemożliwe. Aby produkt mógł być przyjęty przez serwis, użytkownik jest zobowiązany dostarczyć oryginały: dowodu zakupu (paragon lub faktura), podbitej i wypełnionej karty gwarancyjnej, certyfikatu instalacji (niektóre produkty).

Gwarancja zostaje unieważniona, jeśli:

- usterka była widoczna w chwili zakupu;
- usterka wynika ze zwykłego użytkowania i zużycia;
- produkt został uszkodzony z powodu złej instalacji, niezastosowania się do instrukcji obsługi lub użytkowania niezgodnego z przeznaczeniem;
- produkt został uszkodzony z powodu złej konserwacji lub jej braku;
- produkt został uszkodzony z powodu zanieczyszczenia, wypadku lub okoliczności o charakterze sił wyższych (powódź, pożar, wojny, zamieszki itp.);
- produkt wykazuje złe działanie z powodu słabego sygnału, zakłóceń elektromagnetycznych itp.;
- produkt został uszkodzony mechanicznie (np. Wyłamany przycisk, upadek, itp.);
- produkt został uszkodzony z powodu użycia niewłaściwych materiałów eksploatacyjnych, nośników, akcesoriów, baterii, akumulatorów itp. lub z powodu użytkowania w złych warunkach (temperatura, wilgotność, wstrząsy itp.);
- produkt był naprawiany lub modyfikowany przez nieautoryzowany personel;
- użytkownik nie jest w stanie udowodnić zakupu (nieczytelny paragon lub faktura), dane na przedstawionych dokumentach są inne niż na urządzeniu;
- produkt nie może być zidentyfikowany ze względu na uszkodzenie numeru seryjnego lub plomby gwarancyjnej.

Sprzęt marki Sencor serwisuje ogólnopolska sieć serwisowa ARCONET. Okres gwarancji wynosi 24 miesiące od daty zakupu. W razie problemów ze znalezieniem najbliższego punktu serwisowego, prosimy o sprawdzenie na stronie internetowej lub kontakt telefoniczny.

www.arconet.pl tel. kontaktowy (061) 879 89 93

Więcej informacji na **www.sencor.pl**