



FIGYELEM

1. FIGYELEM: A készülék telepítése vagy használata előtt olvassa el az elektromossággal kapcsolatos és a biztonsági információkat, amelyeket a készülék külső alsó oldalán talál.
2. FIGYELEM: Tűz vagy áramütés kockázatának csökkentése érdekében óvja a készüléket az esőtől és a nedvességtől. A készüléket ne tegye ki csöpögő vagy folyó víznek, és ne helyezzen a készülékre semmilyen folyadékot tartalmazó tárgyat, pl. vázát.
3. FIGYELEM: Az elemeket és akkumulátorokat ne tegye ki túlzott hőhatásnak, pl. közvetlen napsugárzásnak, tűznek stb.
4. FIGYELEM: A hálózati csatlakozó a készüléknek az áramforrásról való lekapcsolására szolgál, ezért könnyen elérhetőnek kell lennie.
5.  Ha a készüléket kinyitja, ha meghibásodik vagy a biztonsági mechanizmus sérül, láthatatlan lézersugárzás veszélye fenyeget. Kerülje a lézer közvetlen sugárzását.
6.  A termék megfelelő módon történő megsemmisítése. Ez a jelzés azt jelenti, hogy a termék az EU országokban nem dobható ki általános háztartási hulladék közé. Annak érdekében, nehogy a készülék helytelen megsemmisítése környezetszennyezést vagy egészségkárosodást okozzon, dobja ki az előírásoknak megfelelően, ezzel lehetővé teszi anyagának újrahasznosítását. A működésképtelen készüléket adja le egy gyűjtőudvarban, vagy vegye fel a kapcsolatot az eladóval, akitől vásárolta. Az eladó gondoskodik a termék átvételéről és újrahasznosításáról.
7. A készülékre ne helyezzen nyílt lánggal égő tárgyat, például égő gyertyát.
8. Az akkumulátorok megsemmisítésekor ügyeljen a környezetvédelmi előírásokra.
9. A készüléket mérsékelt éghajlaton használja.
10. A típuscímke és a megjelölés a készülék alsó részén található.
11. A túlzott hangnyomás a fülhallgatókban halláskárosodást okozhat.
12. A készülék hálózati csatlakozóját a készülék használata közben nem blokkolhatják más tárgyak, hogy könnyen elérhető legyen.
13. A hálózati tápellátás teljes megszüntetéséhez húzza ki a készülék tápkábelének csatlakozóját a hálózati aljzatról.

FIGYELMEZTETÉS

Helytelen elemcsere esetén robbanásveszély fenyeget.
Az elemeket csak azonos típusú elemekre cserélje.

FIGYELEM

TŰZ ÉS ÁRAMÜTÉS VESZÉLYÉNEK ELKERÜLÉSE ÉRDEKÉBEN A KÉSZÜLÉKET ÓVJA AZ ESŐTŐL ÉS A NEDVESSÉGTŐL.



Az egyenlő oldalú háromszögben elhelyezett **VILLÁM JEL** nem szigetelt veszélyes feszültség jelenlétére figyelmeztet a készülék belsejében, amely olyan nagy lehet, hogy áramütéssel fenyeget.

A **felkiáltójel** az egyenlő oldalú háromszögben azt jelzi, hogy bizonyos komponenseket biztonsági okokból kizárólag a készülék dokumentációjában meghatározott komponenssel szabad pótolni.

Az alábbi, a készülékre rögzített címke tartalmazza a lézersugárral való bánásmód helyes menetét:



CLASS 1 LASER PRODUCT (1. OSZTÁLYÚ LÉZERTERMÉK) CÍMKE

Ez a címke a képen ábrázolt helyen van rögzítve, és arra figyelmeztet, hogy a készülék belsejében lézeres berendezés található.

SUGÁRZÁSRA FIGYELMEZTETŐ CÍMKE

Ez a címke a készülék belsejében van. Ld. az ábrát. Óv a készülékbe való további beavatkozástól. Ez a készülék az 1. osztályú lézertermékekre vonatkozó korlátozásokon belüli lézersugarakat kibocsátó lézert tartalmaz.



BIZTONSÁGI UTASÍTÁSOK

- 1. OLVASSA EL AZ UTASÍTÁSOKAT** – Mielőtt használatba veszi ezt a készüléket, olvassa el az összes biztonsági és használati utasítást.
- 2. ŐRIZZE MEG AZ UTASÍTÁSOKAT** – A biztonsági és használati utasításokat tegye biztonságos helyre későbbi használat céljából.
- 3. ÜGYELJEN MINDEN FIGYELMEZTETÉSRE** – Vegye figyelembe a készüléken és a használati útmutatóban feltüntetett valamennyi figyelmeztetést.
- 4. TARTSA BE AZ UTASÍTÁSOKAT** – Tartsa be a kezelésre vonatkozó valamennyi utasítást.
- 5. VÍZ ÉS NEDVESSÉG** – A készülék nem használható víz, mint pl. kád, mosdó, konyhai mosogató, mosókonyhai edény közelében, úszómedencében, vagy nedves környezetben.
- 6. SZELLŐZÉS** – A készüléket olyan helyre és olyan helyzetbe tegye, hogy a megfelelő szellőzését semmi se akadályozza. A készüléket ne tegye ágyra, heverőre, szőnyegre vagy hasonló felületre, amelyek lezárhatnak a szellőzőnyílásokat; ne tegye zárt térbe, mint pl. könyvszekrény, ahol csökkenne a légáramlás a szellőzőnyílásokon.
- 7. HŐ** – A készüléket tartsa távol hőforrástól, mint pl. hősugárzó, kályha vagy hasonló berendezések (beleértve erősítőket), amelyek hőt termelnek.
- 8. ENERGIAFORRÁS** – Ezt a készüléket csak a használati útmutatóban vagy a készüléken jelzett típusú energiaforráshoz szabad csatlakoztatni.
- 9. A TÖLTŐKÁBEL VÉDELME** – A töltőkábelt úgy kell vezetni, hogy senki ne léphessen rá, és ne csipődjön be a rá vagy vele szemben elhelyezett tárgyakra.
- 10. ELEKTROMOS VEZETÉK** – A külső antennát tegye megfelelő távolságra az elektromos vezetéktől.
- 11. TÁRGYAK ÉS FOLYADÉKOK BEJUTÁSA** – Ügyeljen rá, hogy a készülékbe a szellőzőnyílásokon keresztül ne kerüljön semmilyen tárgy vagy folyadék.
- 12. FIGYELMEZTETÉS ELEKTROSZTATI KISÜLÉSRE** – Az elektrosztatikus kisülés következtében előfordulhat, hogy a kijelző hibásan működik, vagy a készülék nem reagál a vezérlőegységekre. Kapcsolja ki a készüléket, és húzza ki a hálózatról. Néhány másodperc múlva újra csatlakoztassa.
- 13. JAVÍTÁST IGÉNYLŐ MEGHIBÁSODÁSOK** – A készüléket szakképzett szerelőnek kell megjavítania, ha:
 - a. A tápkábel vagy a csatlakozódugó megsérül.
 - b. A készülékbe idegen tárgy vagy folyadék került.
 - c. A készülék esőnek volt kitéve.
 - d. A készülék a földre esett vagy megsérült a burkolata.
 - e. A készülék működése eltér a normálistól.
- 14. JAVÍTÁSOK** – A felhasználónak a használati útmutatóban jelzett hibaelhárítások kivételével nem szabad önállóan próbálkoznia a készülék megjavításával. Minden más javítást kizárólag szakképzett szerelő végezhet el.

Megjegyzések:

- a. Szennyezett vagy megkarcolt CD lemezeknél ugrálás jelentkezhethet. Cserélje ki vagy tisztítsa meg a CD-t.
- b. Ha hiba jelenik meg a kijelzőn, vagy ha zavart észlel, húzza ki a hálózati kábelt, és vegyen ki minden elemet. Azután a készüléket újra kapcsolja be.

BEKAPCSOLÁS ELŐTT

Megjegyzések: CD-LEMEZEK.

Mivel a szennyezett, sérült vagy deformálódott lemezek károsíthatják a készüléket, kérjük, ügyeljen a következőkre:

- a. Támogatott CD-lemezek. Csak az alábbi megjelöléssel ellátott CD-lemezeket használja.
- b. A CD-lemezek kizárólag digitális hangjeleket tartalmazhatnak.



ENERGIAFORRÁS

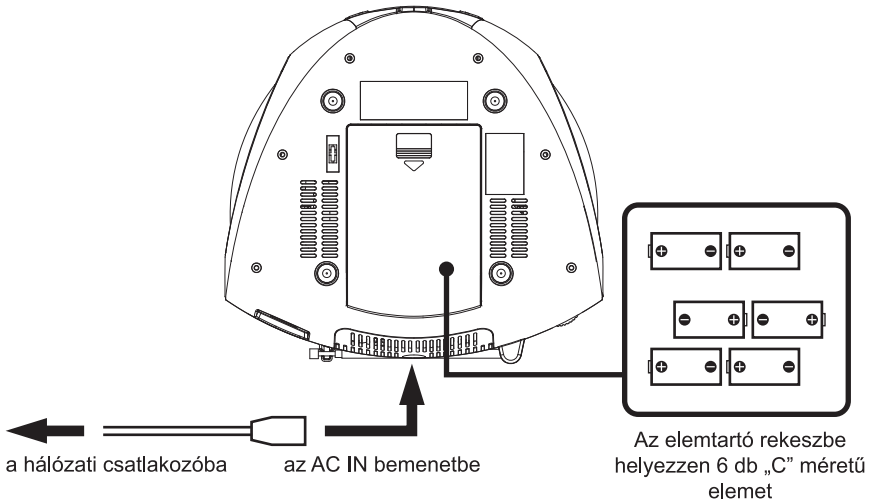

HÁLÓZATI TÁPELLÁTÁS

Ennek a hordozható rendszernek a tápellátását úgy biztosíthatja, hogy a leválasztható hálózati tápkábel csatlakoztatja a készülék hátoldalán lévő AC csatlakozóba és a fali hálózati csatlakozóba. Ellenőrizze, hogy készüléke névleges feszültsége megfelel-e a helyi feszültségnek. Bizonyosodjon meg arról, hogy a tápkábel ütközésig be van-e dugva a készülékbe.

ELEMRŐL TÖRTÉNŐ TÁPELLÁTÁS

Az elemtartó rekeszbe tegyen 6 db „C” méretű elemet. Győződjön meg róla, hogy az elemek helyesen vannak behelyezve, különben a készülék meghibásodhat. Amennyiben a készüléket hosszabb ideig nem használja, mindig vegye ki belőle az elemeket, hogy megelőzze az elektrolit-szivárgást, és a készülék ennek következtében történő meghibásodását.

Megjegyzések:

- Azonos típusú elemeket használjon. Soha ne használjon egyszerre különböző fajta elemeket.
- Ha a készüléket elemről kívánja működtetni, húzza ki a hálózati kábelt.

A KEZELŐELEM EK ELHELYEZKEDÉSE

LCD-KIJELZŐ

STANDBY / FUNCTION (Készletti üzemmód / Funkció)
M + / ALBUM (Memória+/Album)
SET / SLEEP (Beállítás / Aut. kikapcsolás)
VOL + (Hangerő +)
VOL - (Hangerő -)

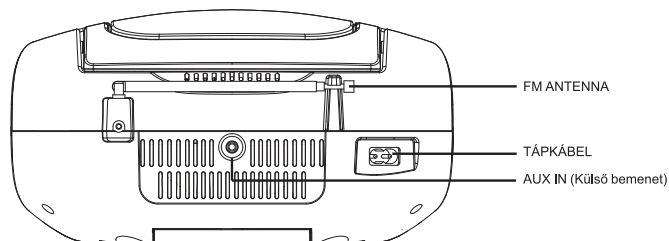
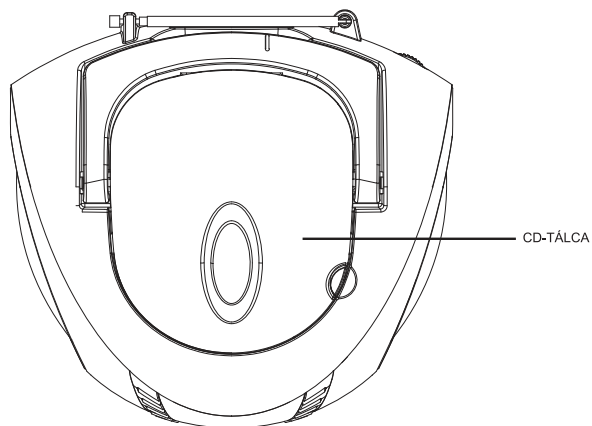

USB PORT

PLAY/PAUSE/SCAN (Lejátszás/Szünet/Atvizsgálás)
STOP (Megállítás)
MODE (Üzem mód)
SKIP + / TUNING + (Ugrás+/Hangolás+)
SKIP - / TUNING - (Ugrás-/Hangolás-)



ALAPMŰVELETEK

ALAPMŰVELETEK

- Készenléti üzemmódban nyomja meg a „ / FUNC” gombot a készülék bekapcsolásához.
- Ha másik üzemmódba kíván átkapcsolni, nyomja meg egyszer a „ / FUNC” gombot. (Csak Rádió és CD/USB/BLUETOOTH/FM üzemmód áll rendelkezésre.)
- A készülék kikapcsolásához nyomja meg, és 3 másodpercig tartsa lenyomva a „ / FUNC” gombot. (Független az aktuális üzemmódtól.)

RÁDIÓHALLGATÁS

ALAPMŰVELETEK

1. A „ / FUNC” gomb megnyomásával válassza ki az "RADIO FM" módot.
2. Nyomja meg a „Play / Pause / Scan” gombot az automatikus hangolás elindításához.
3. Amikor a hangolási folyamat során egy állomás behangolódik, automatikusan mentésre kerül a programhelyek listájában
4. A „Tuning + / Tuning -” gomb rövid (max. 0,5 másodperces) megnyomása után a frekvencia állandó lépésekben módosul: FM: 0,5 MHz az állomások kézi hangolása esetén.
5. Nyomja meg a „M+ / Album” gombot egy programhelyen tárolt állomás kiválasztásához.

MEMÓRIA PROGRAMHELYEK

1. A „Tuning + / Tuning -” gombbal válassza ki a csatorna programhelyének számát.
2. A „MODE” gomb segítségével indítsa el a programhelyre mentést.
3. A kijelzőn villogni kezd a „P01”.
4. Nyomja meg újra a „MODE” gombot a kívánt állomás elmentésének megerősítéséhez.
5. Az összes állomás programhelyre mentése után nyomja meg az „M + / Album” gombot a kívánt állomás kiválasztásához.

ÖTLETEK A VÉTEL JAVÍTÁSÁRA

FM – Az FM adók optimális vételéhez be kell állítani az antenna hosszát, szögét és irányát.

A BLUETOOTH HASZNÁLATA

ALAPMŰVELETEK

1. A „ / FUNC” gomb megnyomásával válassza ki az „BLUETOOTH” módot.
2. A „BT” indikátor villogni fog, jelezve a Bluetooth készülék keresését.

BLUETOOTH KÉSZÜLÉK PÁROSÍTÁSA ÉS LEJÁTSZÁS

A zenelejátszás megkezdése előtt párosítsa a Bluetooth berendezést a készülékkel.

1. Kapcsolja be készülékén a Bluetooth-t, és keresse meg az „SPT 3600” elemet.
2. A párosításhoz válassza ki az „SPT 3600” elemet, ekkor egy hangot hall.
3. A csatlakozás befejezése után a „BT” villogása abbamarad.
4. A Bluetooth készülék vezérlésével indítsa el a lejátszást vagy válassza ki a kívánt zenét és hang-erőt.
A „+” vagy „-” hangerőgombok megnyomásával válassza ki a kívánt hangerőszintet.
5. A „VOL +” vagy „VOL -” hangerőgombok megnyomásával válassza ki a kívánt hangerőszintet.

A CD/MP3 HASZNÁLATA

ALAPMŰVELETEK

PLAY / PAUSE (Lejátszás/Szünet) ►||

SKIP + (Ugrás+) a SKIP - (Ugrás-)

STOP (Állj) ■

Nyomja meg a CD/MP3 lejátszásának megkezdéséhez. Nyomja meg újra a CD/MP3 lemez lejátszásának ideiglenes megállításához.

Az újabb megnyomással a lejátszást újraindíthatja.

Fordítsa el a következő számra ugráshoz vagy az előző számra való visszatéréshez.

Nyomja meg a CD/MP3 lemez összes műveletének leállításához.

LEJÁTSZÁS

1. A „ / FUNC” gomb megnyomásával válassza ki a „CD” üzemmódot.
2. Nyissa ki a CD-tálcát és tegye be a CD/MP3 lemezt címkével felfelé.
3. Csupja be a CD-tálcát.
4. Ha a lemez bent van, megkezdődik az átvizsgálása.
CD-lemez – A beolvasás befejezése után a kijelzőn megjelenik az összes zeneszám mennyisége.
MP3 lemez – a kijelzőn megjelenik az „MP3” felirat.
5. A lejátszás automatikusan elindul az első számtól.
6. A „VOL +” vagy „VOL -” gomb megnyomásával módosítsa a hangerőt a kívánt szintre.
7. Ha a lejátszást ideiglenesen szüneteltetni szeretné, nyomja meg újra a „PLAY/PAUSE” gombot.
8. A befejezéshez nyomja meg a „STOP” gombot.

MÓD

A CD/MP3 lemez lejátszása közben nyomja meg a „MODE” gombot – minden megnyomásra módosul az üzemmód az alábbi sorrendben:

- 1 – 1 SZÁM ISMÉTLÉSE
- 2 – ALBUM ISMÉTLÉSE (*CSAK MP3)
- 3 – AZ ÖSSZES ISMÉTLÉSE
- 4 – VÉLETLENSZERŰ LEJÁTSZÁS
- 5 – NORMÁL LEJÁTSZÁS

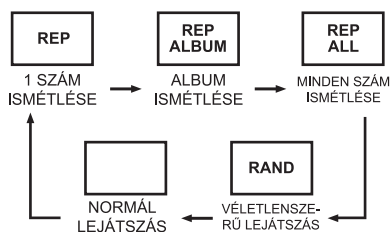

MAPPA KIVÁLASZTÁSA (MP3/USB)

Nyomja meg az „M + / ALBUM” gombot, és válasszon ki egy mappát. (A mappa kiválasztása funkció csak akkor érhető el, ha a lemezen van legalább 2 könyvtár/fájl.)

PROGRAMOZÁS (CD/MP3/USB)

A készüléken CD-ről akár 20, MP3-lemezről akár 99 szám beprogramozható bármilyen sorrendben történő lejátszásra. Használat előtt ne felejtse el megnyomni a „STOP” gombot.

1. Nyomja meg a „MODE” gombot – a kijelzőn megjelenik a „P01” felirat.
2. A „SKIP +” vagy „SKIP -” gomb segítségével válassza ki a kívánt számot. (A kívánt albumot az „ALBUM” gomb megnyomásával választhatja ki.)
3. Nyomja meg újra a „MODE” gombot a kívánt szám elmentéséhez a memóriába.
4. A 2. és 3. lépések ismétlésével mentsen a memóriába további zeneszámokat.
5. Az összes kívánt zeneszám beprogramozása után nyomja meg a „PLAY / PAUSE” gombot a lemez beprogramozott sorrendben történő lejátszásához.
6. A programozott lejátszást a „STOP” gomb kétszeri megnyomásával állíthatja le.

LEJÁTSZÁS USB-RŐL

ALAPMŰVELETEK

PLAY / PAUSE (Lejátszás/Szünet) ►||

SKIP + (Ugrás+) a SKIP - (Ugrás-)

STOP (Állj) ■

Nyomja meg a CD/MP3 lejátszásának megkezdéséhez. Nyomja meg újra a CD/MP3 lemez lejátszásának ideiglenes megállításához.

Az újabb megnyomással a lejátszást újraindíthatja.

Fordítsa el a következő számra ugráshoz vagy az előző számra való visszatéréshez.

Nyomja meg a CD/MP3 lemez összes műveletének leállításához.

LEJÁTSZÁS

1. Csatlakoztassa az USB porthoz az USB-eszközt.
2. A „ / FUNC.” gomb megnyomásával válassza ki az „USB” üzemmódot.
3. Elindul a keresés, és a beolvasás befejezése után a kijelzőn megjelenik az összes zeneszám mennyisége.
4. A lejátszás automatikusan elindul az első számtól.
5. A „VOL +” vagy „VOL -” gomb megnyomásával módosítsa a hangerőt a kívánt szintre.
6. Ha a lejátszást ideiglenesen szüneteltetni szeretné, nyomja meg újra a „PLAY/PAUSE” gombot.
7. A befejezéshez nyomja meg a „STOP” gombot.

TOVÁBBI FUNKCIÓK

KÜLSŐ BEMENET

A 3,5 mm-es csatlakozóval ellátott kábelt csatlakoztassa a készülékhez és a 3,5 mm-es kimenő csatlakozóval rendelkező eszközökhöz.

A készüléket kapcsolja be. A külső bemenet minden üzemmódban rendelkezésre áll.

Nyomja meg a lejátszás gombot a készüléken, és élvezze a zenehallgatást.

Külső bemenet üzemmódban a lejátszás automatikusan elindul

A „VOL + / VOL -” gombok megnyomásával módosítsa a hangerőt

A külső bemenet üzemmód befejezéséhez húzza ki a külső kábelt

Megjegyzés: A 3,5 mm-es külső bemeneti kábel nem a csomag része

AUTOMATIKUS KIKAPCSOLÁS

Ez a termék CD/USB üzemmódban automatikus energiatakarékosság funkcióval van ellátva, ami akkor aktiválódik, ha a készülék több mint 10 percig „ÁLLJ”, „SZÜNET” vagy „NINCS LEMEZ” állapotban van; ilyenkor automatikusan kikapcsol. Nyomja meg a „PLAY” gombot a készülék újraaktiválásához.

Az automatikus kikapcsolás beállítása

1. Nyomja meg hosszan a „Power / Function” gombot a készülék készenléti üzemmódba kapcsolásához.
2. Nyomja meg és kb. 2 másodpercig tartsa lenyomva a „Set / Sleep” gombot.
3. A kijelzőn megjelenik a „90” szám.
4. A „Set / Sleep” gomb megnyomásával módosítsa az automatikus kikapcsolás idejét.

A HASZNÁLT CSOMAGOLÓANYAGOKRA VONATKOZÓ MEGSEMISÍTÉSI UTASÍTÁSOK ÉS TÁJÉKOZTATÓ

A csomagolóanyagokat hulladékgyűjtő helyen adja le.



HASZNÁLT ELEKTROMOS ÉS ELEKTRONIKUS BERENDEZÉSEK MEGSEMISÍTÉSE

Ez a jel a terméken, annak tartozékain vagy csomagolásán azt jelöli, hogy a terméket nem szabad a többi háztartási hulladékkal azonos módon kezelni. Kérjük, hogy a terméket adja le elektromos és elektronikus berendezéseket újrahasznosító gyűjtőtelepen. Az Európai Unió egyes országában vagy más európai országokban a termékek az eladóhelyen azonos új termék vásárlásánál visszaválthatók lehetnek. A termék megfelelő módon történő megsemmisítésével segít megőrizni az értékes természeti erőforrásokat, és hozzájárul a nem megfelelő hulladék-megsemmisítés által okozott esetleges negatív környezeti és egészségügyi hatások megelőzéséhez. További részletekért forduljon a helyi önkormányzathoz vagy a legközelebbi hulladék-megsemmisítő gyűjtőtelephez. Ezen típusú hulladék helytelen megsemmisítése bíróság kiszabását vonhatja maga után.

Az Európai Unióban működő vállalatok számára

Ha elektromos vagy elektronikus terméket akar megsemmisíteni, kérje ki az eladójától vagy forgalmazójától a szükséges információkat.

Megsemmisítés Európai Unió kívüli országokban

Ha meg akarja semmisíteni ezt a terméket, a megfelelő megsemmisítésre vonatkozó információkért forduljon a helyi intézményekhez vagy termék eladójához.



Ez a termék megfelel az EU követelményeinek.

A FAST ČR, a.s. ezúton kijelenti, hogy az SPT 3600 rádiókészülék típus összhangban van a 2014/53/EU irányelvvel. Az EU megfelelőségi nyilatkozat teljes szövege rendelkezésre áll a www.sencor.com weboldalon

A szövegben, kivitelben és műszaki jellemzőkben előzetes figyelmeztetés nélkül változtatások történhetnek, és a változtatások jogát fenntartjuk.

Az eredeti verzió cseh nyelvű.

A gyártó címe:

FAST ČR, a. s., Černokostecká 1621, Říčany CZ-251 01

SENCOR®

HU Jótállási jegy

A **FAST Hungary Kft.** (2310, Szigetszentmiklós, Kántor u. 10) mint a termék magyarországi importőre a jótállási jegyen feltüntetett típusú és gyártási számú készülékre jótállást biztosít a fogyasztók számára az alábbi feltételek szerint:

A termék gyártója: **FAST ČR, a.s.** (Černokostecká1621, Říčany u Prahy 251 01, Csehország, Prága)

A FAST Hungary Kft. a termékre a fogyasztó részére történő átadástól (vásárlástól), illetve ha az üzembe helyezést a forgalmazó vagy annak megbízottja végzi, az üzembe helyezéstől számított **24 hónapig** tartó időtartamra vállal jótállást.

A jótállási igény a jótállási jeggyel, a vásárlástól (üzembe helyezéstől) számított 1 évig a terméket értékesítő forgalmazónál, illetve a jótállási jegyen feltüntetett hivatalos szerviznél közvetlenül is, míg a 13. hónaptól a 24. hónapig kizárólag a hivatalos szerviznél érvényesíthető.

Jótállási jegy hiányában a fogyasztói szerződés megkötését bizonyítottnak kell tekinteni, ha a fogyasztó bemutatja a termék ellenértékének megfizetését hitelt érdemlően igazoló bizonylatot. Mindezek érdekében kérjük tisztelt Vásárlóinkat, hogy őrizzék meg a fizetési bizonylatot is. A jótállási időn belüli meghibásodás esetén a fogyasztó (i) elsősorban - választása szerint - a hibás termék díjmentes kijavítását vagy kicserélését követelheti, kivéve, ha a választott igény teljesítése lehetetlen, vagy ha az a jótállásra kötelezettségnek a másik igény teljesítésével összehasonlítva aránytalan többletköltséget eredményezne, (ii) ha sem kijavításra, sem kicserélésre nincs joga, vagy ha a kötelezett a kijavítást, illetve kicserélést nem vállalata, vagy e kötelezettségének megfelelő határidőn belül, a fogyasztónak okozott jelentős kényelmetlenség nélkül nem tud eleget tenni, a fogyasztó – választása szerint – megfelelő árleszállítást igényelhet vagy elállhat a szerződéstől. Jelentéktelen hiba miatt elállásnak nincs helye.

A 151/2003. (IX.22.) Kormányrendeletben meghatározott tartós fogyasztási cikk meghibásodása miatt a vásárlástól (üzembe helyezéstől) számított három munkanapon belül érvényesített csereigény esetén a forgalmazó nem hivatkozhat aránytalan többletköltségre, hanem a forgalmazó köteles a tartós fogyasztási cikket kicserélni, feltéve, hogy a meghibásodás a rendeltetészerű használatot akadályozza. Kijavítás esetén a fogyasztási cikkbe csak új alkatrész kerülhet beépítésre. A jótállásra kötelezett törekszik arra, hogy a kijavítás vagy kicserélés 15 napon belül megtörténjen. A rögzített bekötésű, illetve a 10kg-nál súlyosabb, vagy tömegközlekedési eszközön kézi csomagként nem szállítható fogyasztási cikket az üzemeltetés helyén kell megjavítani. Ha a javítás az üzemeltetés helyén nem végezhető el, a le- és felszerelésről, valamint az el- és visszaszállításról a jótállás kötelezettje gondoskodik. Nem számít bele a jótállási időbe a kijavítási időnek az a része, amely alatt a fogyasztó a terméket nem tudja rendeltetészerűen használni. A jótállási idő a terméknek vagy jelentősebb részének kicserélése (kijavítása) esetén a kicserélt (kijavított) termékre (termékrészre), valamint a kijavítás következményeként jelentkező hiba tekintetében újból kezdődik.

Nem érvényesíthető a jótállási igény, ha jótállásra kötelezett bizonyítja, hogy a hiba oka a termék fogyasztó részére való átadását követően keletkezett, így például ha a hibát ■ nem rendeltetészerű használat, használati útmutató figyelmen kívül hagyása, helytelen szállítás vagy tárolás, leejtés, rongálás, elemi kár, készüléken kívülről ok (pl. hálózati feszültség megengedettnél nagyobb ingadozása) ■ illetéktelen átalakítás, beavatkozás, nem a hivatalos szerviz által végzett javítás ■ fogyasztó feladatát képező karbantartási munkák elmulasztása okozta. A jótállás a fogyasztó törvényből eredő jogait nem érinti.

A kereskedő tölti ki.

Megnevezés:

Típus:

Gyártási szám:

A termék azonosításra alkalmas részeinek meghatározása (amennyiben alkalmazható):

.....

Vásárlást igazoló bizonylat száma:

A vásárlás (üzembe helyezés) időpontja: 20..... hó nap.

Kereskedő bélyegzője:

Javítás esetén a szerviz tölti ki.

A jótállási igény bejelentésének időpontja:

Javításra átvétel időpontja:

Hiba oka:

Javítás módja:

A termék fogyasztó részére való visszaadásának időpontja:

A jótállás – kijavítás időtartamával meghosszabbított – új határideje:

Szerviz pecsétje

Tisztelt Fogyasztó!

Köszönjük, hogy termékünket választotta. Cégünk és szervizünk elérhetősége:

FAST Hungary Kft. 2310, Szigetszentmiklós, Kántor u. 10. Tel.: 06-23-330-905; 06-23-330-830
Fax: 06-23-330-827, E-mail: info@fasthungary.hu