



VAROVANIE

1. **VAROVANIE:** Pred inštaláciou alebo použitím tohto zariadenia si, prosím, prečítajte elektrické a bezpečnostné informácie na vonkajšej dolnej strane zariadenia.
2. **VAROVANIE:** Aby ste predišli nebezpečenstvu požiaru alebo zraneniu v dôsledku zasiahnutia elektrickým prúdom, nevystavujte toto zariadenie pôsobeniu dažďa a vlhkosti. Nevystavujte toto zariadenie pôsobeniu kvapkajúcej alebo striekajúcej vody, a neumiestňujte naň predmety naplnené tekutinou, ako napríklad vázy.
3. **VAROVANIE:** Batérie a akumulátory sa nesmú vystavovať extrémnym teplotám, ako napríklad priamemu slnečnému svetlu, ohňu a pod.
4. **VAROVANIE:** Napájacia zástrčka sa používa na odpojenie tohto zariadenia od zdroja energie, a preto musí zostať ľahko dostupná.
5.  V prípade otvorenia zariadenia a zablokovania bezpečnostného mechanizmu hrozí nebezpečenstvo neviditeľného laserového žiarenia. Nevystavujte sa pôsobeniu laserového lúča.
6.  Správna likvidácia produktu. Toto označenie znamená, že tento produkt sa nesmie v krajinách EÚ zlikvidovať vyhodnením do bežného domového odpadu. Aby nedošlo k poškodeniu životného prostredia alebo ľudského zdravia v dôsledku neriadenej likvidácie odpadu, správne, prosím, tento produkt recyklujte a podporte tak udržateľné opätovné používanie materiálov. Odnesite, prosím, vyradený produkt do zberného dvora alebo kontaktujte predajcu, u ktorého ste produkt kúpili. Predajca môže tento produkt prijať a zaistiť jeho ekologickú recykláciu.
7. Neumiestňujte na toto zariadenie zdroje otvoreného ohňa, ako napríklad zapálené sviečky.
8. Pri likvidácii batérií dodržujte základné pravidlá ochrany životného prostredia.
9. Používajte tento prístroj v miernom klimatickom pásme.
10. Výrobný štítek a označenia sa nachádzajú v dolnej časti zariadenia.
11. Nadmerný akustický tlak v slúchadlách môže spôsobiť poškodenie sluchu.
12. Sieťová zástrčka zariadenia nesmie byť počas používania blokováná inými predmetmi a musí zostať ľahko dostupná.
13. Na kompletné odpojenie od siete odpojte zariadenie od sieťovej zásuvky.

POZNÁMKA

V prípade nesprávnej výmeny batérie hrozí nebezpečenstvo výbuchu.
Ako náhradu použite výhradne rovnaký alebo ekvivalentný typ.

VAROVANIE

ABY NEDOŠLO K POŽIARU ALEBO ZASIAHNUTIU ELEKTRICKÝM PRÚDOM, NEVYSTAVUJTE TOTO ZARIADENIE PÔSOBIENIU DAŽĎA A VHLKOSTI.

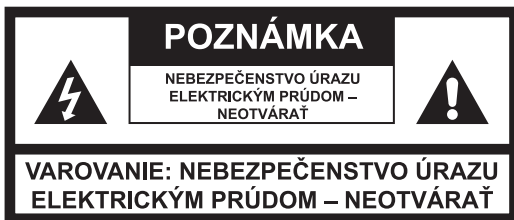

SYMBOL BLESKU umiestnený v rovnostrannom trojuholníku informuje používateľa o existencii neizolovaného „nebezpečného napätia“ vnútri zariadenia, ktorého intenzita môže byť taká veľká, že môže spôsobiť zranenie v dôsledku zasiahnutia elektrickým prúdom.

Nasledujúci štítok, pripevnený k zariadeniu, obsahuje správny postup pre prácu s laserovým lúčom:

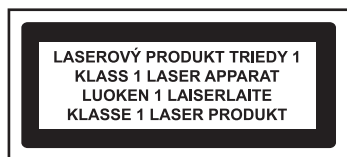

ZNAČKA VÝKRIČNÍKA vnútri rovnostranného trojuholníka sa používa na upozornenie na to, že konkrétny diel sa musí z bezpečnostných dôvodov nahradiť iba dielom uvedeným v tejto dokumentácii.

ŠTÍTOK LASEROVÝ PRODUKT TRIEDY 1 (CLASS 1 LASER PRODUCT)

Tento štítok pripevnený k miestu uvedenému na obrázku informuje o existencii laserového zariadenia vnútri tohto prístroja.

ŠTÍTOK VARUJÚCI PRED ŽIARENÍM

Tento štítok sa nachádza vnútri zariadenia. Pozrite obrázok. Varuje pred ďalšími krokmi vykonávanými v zariadení. Toto zariadenie obsahuje laser vyžarujúci lúče v súlade s limitom pre laserové produkty Triedy 1.

BEZPEČNOSTNÉ POKYNY

- 1. PREČÍTAJTE SI POKYNY** – Pred tým, než začnete tento produkt používať, si, prosím, prečítajte všetky bezpečnostné pokyny a používateľskú príručku.
- 2. USCHOVAJTE POKYNY** – Uložte bezpečnostné a prevádzkové pokyny na budúce použitie.
- 3. VENUJTE POZORNOSŤ VAROVANIAM** – Dodržujte všetky varovania na produkte a v návode na obsluhu.
- 4. DODRŽUJTE POKYNY** – Dodržujte, prosím, všetky pokyny na ovládanie a používanie.
- 5. VODA A VLHKOSŤ** – Toto zariadenie sa nesmie používať v blízkosti vody, ako napríklad blízko vaní, umývadiel, kuchynských drezov, nádob v práčovniach, plaveckých bazénov alebo vo vlhkom prostredí.
- 6. ODVETRAVANIE** – Umiestnite toto zariadenie na také miesto a do takej polohy, v ktorej nebude blokované správne odvetrávanie. Neumiestňujte toto zariadenie na posteľ, pohovku, rohož alebo podobný povrch, ktorý by mohol blokovať vetracie otvory; neumiestňujte toto zariadenie do obmedzeného priestoru, ako napríklad do knižnice alebo do skrinky, kde by mohlo byť obmedzené prúdenie vzduchu vetracími otvormi.
- 7. TEPLŔ** – Toto zariadenie je nutné umiestniť mimo dosahu zdrojov tepla, ako napríklad ohrievacích jednotiek, konvekčných ohrievačov, kachiel alebo podobných spotrebičov (vrátane zosilňovačov) generujúcich teplo.
- 8. ZDROJE ENERGIE** – Toto zariadenie smie byť pripojené iba k zdroju energie, ktorého typ je uvedený v návode na obsluhu alebo vyznačený na zariadení.
- 9. OCHRANA NAPÁJACIEHO KÁBLA** – Napájací kábel je nutné viesť tak, aby naň nemohol nikto šliapnúť a aby nedošlo k jeho prískripnutiu predmetmi položenými naň alebo proti nemu.
- 10. ELEKTRICKÉ VEDENIE** – Udržujte vonkajšiu anténu mimo dosahu elektrického vedenia.
- 11. VNIKNUTIE PREDMETOV A TEKUTÍN** – Zaisťte, aby sa do zariadenia nedostali vetracími otvormi žiadne cudzie predmety.
- 12. VAROVANIE PRED ELEKTROSTATICKÝM VÝBOJOM** – Elektrostatický výboj môže spôsobiť poruchu displeja alebo zapríčiniť, že prístroj prestane reagovať na ovládacie prvky. Vypnite zariadenie a odpojte ho od siete. Po niekoľkých sekundách zariadenie znovu pripojte.
- 13. POŠKODENIE VYŽADUJÚCE OPRAVU** – Tento prístroj musí v nasledujúcich prípadoch opraviť kvalifikovaný servisný technik:
 - Došlo k poškodeniu napájacieho kábla alebo napájacej zástrčky.
 - Do produktu sa dostali cudzie predmety alebo tekutiny.
 - Prístroj bol vystavený pôsobeniu dažďa.
 - Prístroj spadol na zem alebo došlo k poškodeniu jeho krytu.
 - Prístroj nefunguje normálne.
- 14. OPRAVY** – Používateľ by sa nemal pokúšať opraviť zariadenie vlastnými silami, s výnimkou opráv uvedených v tejto príručke. Akékoľvek iné opravy by mal vykonávať výhradne kvalifikovaný servisný technik.

Poznámky:

- Znečistené alebo poškrabané disky CD môžu preskakovať. Očistite ich, prosím, alebo vymeňte disk CD.
- Ak sa zobrazí chyba alebo ak dôjde k poruche, odpojte sieťový napájací kábel (sieťové vedenie) a vyberte všetky batérie. Potom prístroj opäť zapnite.

PRED ZAPNUTÍM

Poznámky: KOMPAKTNÉ DISKY (CD).

Znečistené, poškodené alebo deformované disky môžu tento prístroj poškodiť, a preto venujte pozornosť nasledujúcim informáciám:

- Podporované kompaktné disky. Používajte iba kompaktné disky s nižšie uvedeným označením.
- Kompaktné disky CD musia obsahovať iba digitálne audio signály.



OVLÁDACIE PRVKY

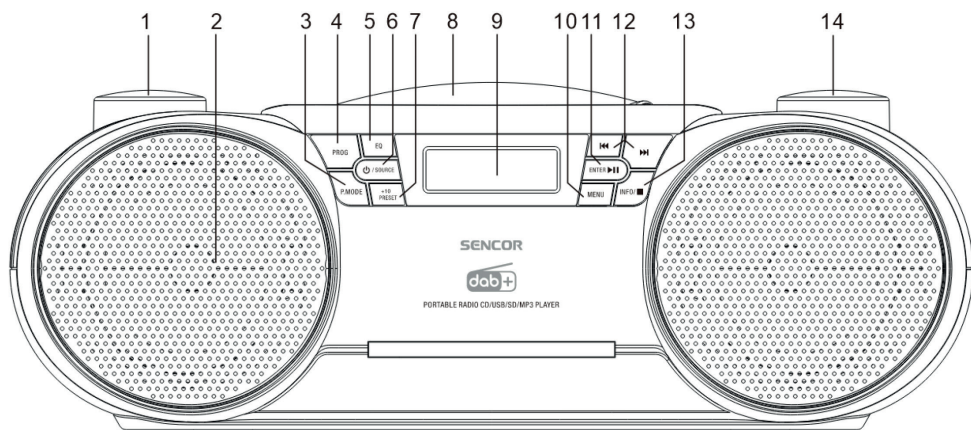

1. Ovládač Volume (Hlasitosť)
2. Reproduktor
3. P. Mode (Režim prehrávania: Repeat (Opakovanie), Repeat 1 (Opakovanie 1), Random (Náhodne))
4. PROG (Programovanie: CD Memory (Pamäť CD) / Radio Preset (Predvoľba rádia))
5. EQ (Ekvalizér: Flat (Lineárny) / Rock / Pop / Classic (Klasická hudba) / Jazz)
6. ⏻ Standby (Pohotovostný režim) / Source (Zdroj)
7. PRESET (Predvoľba) / +10
8. Dvierka CD mechaniky
9. LCD displej
10. Menu (menu System (Systém), menu DAB, menu FM)
11. Enter (Potvrdenie) / ▶|| (Play/pause (Prehrávanie/pauza), Auto Scan (Automatické prehľadávanie), Pairing (Spárovanie))
12. SKIP Back- (Skok dozadu -) / ◀◀, SKIP Forward+ (Skok dopredu +) / ▶▶
13. Info (Informácie) / ■ (STOP)
14. Ovládač Tuning (Ladenie)
15. Konektor Aux-in jack 3,5 mm (Externý vstup)
16. Konektor jack pre slúchadlá 3,5 mm
17. Port USB na prehrávanie z flash pamäte
18. Slot na kartu SD/MMC
19. Teleskopická FM a DAB anténa
20. Zdierka AC (Sieťové napájanie)
21. Priestor na batérie

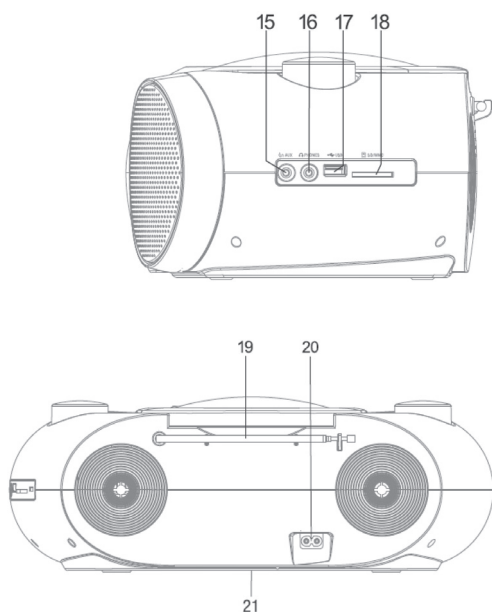

DIALKOVÝ OVLÁDAČ

1. Standby (Pohotovostný režim) / Source (Zdroj)
2. SLEEP (Spánok)
3. EQ (Ekvalizér)
4. PROG (Programovanie) / CLK.SET (Nastavenie hodín)
5. SKIP Back- (Skok späť -) /
6. PAIRING (Spárovanie)
7. TLAČIDLO FOLDER (Priečinok) / STATION PRESET (Predvoľba stanice) -
8. MUTE (Stlmenie zvuku)
9. MENU
10. ENTER (Potvrdenie)
11. TIMER (Časovač)
12. P. MODE (Režim prehrávania)
13. SKIP Forward+ (Skok dopredu +) /
14. (Play/pause (Prehrávanie/Pauza), SCAN (Prehľadávanie))
15. PRESET (Predvoľba) / +10
16. STOP (Zastavenie) / INFO (Informácie)
17. TLAČIDLO FOLDER (Priečinok) / STATION PRESET (Predvoľba stanice) +
18. VOL- (Hlasitosť-) +
19. VOL+ (Hlasitosť+)

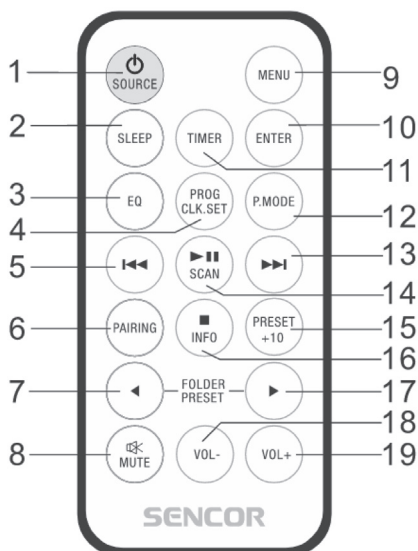

INŠTALÁCIA BATÉRIE DO DIALKOVÉHO OVLÁDAČA

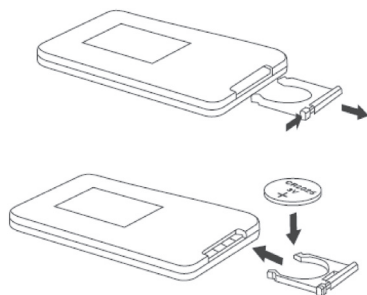

Zatlačte na poistku krytu podľa obrázka a vysuňte kryt.

Vložte do krytu diaľkového ovládača jednu batériu CR2025 podľa značiek polarít („+“ a „-“). Uloženú batériu v držiaku vráťte do ovládača, ľahko ho sťahujte a zatlačte tak, aby zacvakol.

Poznámka:

1. Ak nebudete diaľkový ovládač dlhší čas používať, batéria sa vybijie a diaľkový ovládač nebude fungovať – v takom prípade, prosím, vymeňte batériu za novú.
2. Batéria v diaľkovom ovládači sa nesmie vystavovať nadmerným teplotám, napríklad vplyvom priameho slnečného svetla, ohňa a pod.

MOŽNOSŤ 1: NAPÁJANIE ZO SIETE

Pripojte sieťový napájací kábel:

- do zdieľky AC~ MAINS na prístroji.
- do zásuvky na stene.

MOŽNOSŤ 2: NAPÁJANIE Z BATÉRIÍ

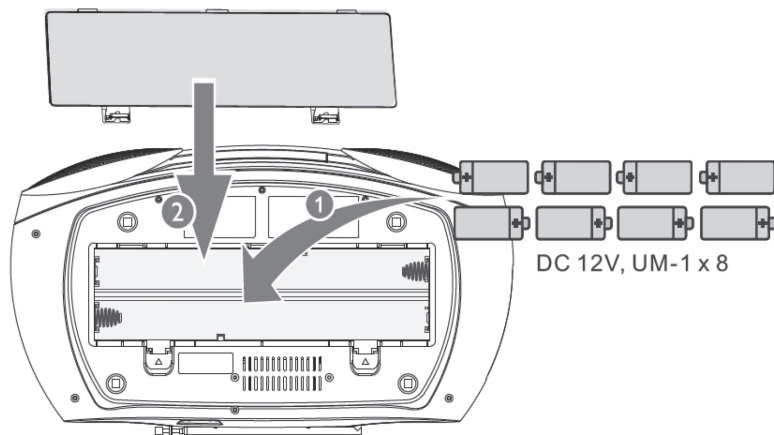

- Batéria obsahuje chemické látky, a preto je pri jej likvidácii nutné postupovať podľa predpisov.
- Batérie nie sú súčasťou príslušenstva.

1. Otvorte priestor na batérie.
2. Vložte 8 batérií (typ: R-20, UM-1 alebo články D) tak, aby bola dodržaná uvedená polarita (+/-).
3. Uzavrite priestor na batérie.

ZAPNUTIE

Stlačte tlačidlo \odot /SOURCE – systém sa prepne na naposledy vybraný zdroj.

Na výber iného zdroja stlačte opakovane tlačidlo \odot /SOURCE.

Zmena jazyka prístroja je uvedená v kapitole POUŽÍVANIE SYSTÉMOVÝCH MENU.

PREPNUTIE DO POHOTOVOSTNÉHO REŽIMU

1. Stlačte tlačidlo \odot a podržte ho 2 sekundy na prepnutie systému do pohotovostného režimu. Na zobrazovacom paneli sa zobrazia hodiny (ak sú nastavené).
2. Podsvietenie displeja stmavne.

Poznámka:

V režime CD, CARD (Karta), USB, Aux (Externý) a Bluetooth sa produkt prepne do pohotovostného režimu automaticky v prípade, že nie je počas 15 minút detegovaný žiadny audio signál.

NASTAVENIE ČASU

1. V pohotovostnom režime stlačte tlačidlo MENU na povolenie systémového menu a tlačidlo ENTER na jeho otvorenie.
2. Opakovaným stlačením tlačidla ◀◀/▶▶ vyberte Čas a stlačte tlačidlo ENTER.
3. V menu Čas môžete opakovaným stlačením tlačidla ◀◀/▶▶ vybrať možnosti:
[Nast. času/dátumu] (Nastaviť čas/dátum)
[Aktual. času]: Aktualizácia času z
↳ [Z DABu aj FM] (Aktualizácia času z DAB vysielania / FM vysielania)
↳ [Aktual. z DABu] (Aktualizovať z DAB)
↳ [Aktual. z FM] (Aktualizovať z FM)
↳ [Neaktualizovať] (Žiadna aktualizácia)
[Formát hodín] (Nastaviť 12/24 hodín)
[Formát dátumu] (Nastaviť formát dátumu)
Uložte nastavenie stlačením tlačidla ENTER.
Alebo stlačte tlačidlo STOP na návrat do predchádzajúceho kroku.
Alebo stlačte tlačidlo MENU na ukončenie menu.

Poznámka: Po 30 sekundách nečinnosti systém režim nastavenia času automaticky ukončí.

PREHRÁVANIE DISKOV CD

1. Stlačením tlačidla **SOURCE** vyberte zdroj CD.
2. Otvorte diskovú mechaniku.
3. Vložte disk potlačenou stranou nahor a potom diskovú mechaniku uzavrite.
↳ Prehrávanie sa spustí automaticky.

PREHRÁVANIE Z USB ZARIADENIA/SD-MMC KARTY

Zaistite, aby USB zariadenie alebo pamäťová karta obsahovali podporované audio súbory.

1. Stlačením tlačidla **SOURCE** vyberte zdroj USB alebo CARD (Karta).
2. Vložte pamäťové USB zariadenie do portu USB alebo pamäťovú kartu do slotu na karty. Kontakty pamäťovej karty budú smerovať k spodnej strane rádia.
↳ Prehrávanie sa spustí automaticky. Ak sa tak nestane, stlačte tlačidlo ▶||.

Poznámka:

NEPOUŽÍVAJTE, prosím, pre zariadenie USB flash predĺžovací USB kábel.

Takýto kábel môže zachytávať rušenie, ktoré môže narušiť tok dát.

Vždy pripojte zariadenie USB flash priamo k portu USB, bez predĺžovacieho USB kábla.

Maximálny prúd pre USB je 0,5 A; funkcia nabíjania/napájania externých zariadení nie je podporovaná.

Upozornenie: S ohľadom na množstvo zariadení na trhu nie je garantovaná kompatibilita a podpora prehrávania pre všetky médiá. Pamäťové zariadenia, ktoré chcete pripojiť, by ste mali vopred otestovať alebo sformátovať súborovým formátom FAT32. Nepoužívajte predĺžovacie USB káble.

PREHRÁVANIE Z BLUETOOTH ZARIADENIA

- Efektívny prevádzkový dosah systému a spárovaného zariadenia je približne 10 metrov.
- Akékoľvek prekážky medzi systémom a zariadením môžu prevádzkový dosah znížiť.
- Nie je zaručená kompatibilita so všetkými Bluetooth zariadeniami.
- Tento systém má automaticky povolený režim Bluetooth spárovania.

1. Stlačením tlačidla **SOURCE** vyberte zdroj Bluetooth.
 - ↳ Zobrazí sa [BLUETOOTH].
 - ↳ Prístroj sa prepne do režimu spárovania a na displeji sa zobrazí blikajúca správa [Spárovanie].
2. Povoľte vo vašom Bluetooth zariadení funkciu Bluetooth a vyhľadajte Bluetooth zariadenia, ktoré je možné spárovať (pozrite používateľskú príručku zariadenia).
3. Po zobrazení zoznamu zariadení vyberte [**SPT 6500**] na spustenie spárovania a pripojenia. Po úspešnom spáovaní a pripojení bude tento produkt prehrávať hudbu a na displeji sa zobrazí [Pripojený] (Bluetooth pripojený).
4. Prehrávajte zvuk vo vašom Bluetooth zariadení.
 - ↳ Zvuk sa streamuje z vášho Bluetooth zariadenia do tohto produktu.
 - Pre skok na predchádzajúcu/ďalšiu stopu stlačte tlačidlo ◀◀▶▶.
 - Na pozastavenie alebo obnovenie prehrávania stlačte tlačidlo ▶◼.

Poznámka:

Ak vo vašom zariadení [**SPT 6500**] nevidíte, stlačte tlačidlo ENTER/▶◼ a 2 sekundy ho podržte na otvorenie režimu spárovania – na displeji sa zobrazí [PAIRING] (Spárovanie).

ODPOJENIE BLUETOOTH ZARIADENIA

- Stlačte tlačidlo ENTER/▶◼ a 2 sekundy ho podržte;
- Zakážte Bluetooth vo vašom zariadení;
- Premiestnite zariadenie mimo dosahu komunikácie.

PRIPOJENIE ĎALŠIEHO BLUETOOTH ZARIADENIA

Zakážte Bluetooth v aktuálne používanom zariadení a potom pripojte iné zariadenie.

PREHRÁVANIE Z EXTERNÉHO ZARIADENIA (AUX)

Pomocou tohto produktu môžete tiež počúvať zvuk z externého audio zariadenia, ako napríklad MP3 prehrávača.

1. Opakovaným stlačením tlačidla **SOURCE** vyberte zdroj [AUX] (Externý).
2. Pripojte audio kábel (3,5 mm, nie je súčasťou príslušenstva):
 - do zdieľky AUX-in na prístroji.
 - do zdieľky slúchadiel v externom zariadení.
3. Spustíte na externom zariadení prehrávanie (pozrite používateľskú príručku zariadenia).
4. Upravte hlavnú hlasnosť na externom zariadení a hlavnej jednotke.

Poznámka:

Po pripojení a spustení prehrávania zvyšujte úroveň hlasitosti na externom zariadení na maximum. Prečítajte si nižšie uvedenú poznámku. Inak sa hlavná jednotka prepne do pohotovostného režimu (režim ECO), ako keby nebol na vstupe žiadny audio signál. Nejde o poruchu.



Poznámka:

Pred pripojením vášho zariadenia k BT reproduktoru zaistíte, aby mal výstupný signál z vášho zariadenia minimálnu úroveň (minimálna výstupná hlasnosť). Tým zabránite zničeniu rádia.

MOŽNOSTI PREHRÁVANIA



OVLÁDANIE PREHRÁVANIA

V režime CD, USB alebo CARD (Karta) môžete ovládať prehrávanie pomocou nasledujúcich operácií.

	Krátke stlačenie: Skok na predchádzajúcu alebo ďalšiu stopu; Stlačenie a podržanie: Rýchle prehrávanie stopy dopredu alebo dozadu a potom uvoľnenie na obnovenie prehrávania.
PRESET (Predvoľba) / +10	Stlačte na preskočenie stôp v násobkoch 10.
	Spustenie alebo pozastavenie prehrávania.
	Zastavenie prehrávania.
P.MODE (Režim prehrávania)	REP-1 (Opakovanie 1): Aktuálna stopa sa bude opakovane prehrávať. REP-DIR (Opakovanie adresára): Aktuálny hudobný priečinok sa bude opakovane prehrávať. REP-ALL (Opakovať všetko): Všetky stopy sa budú opakovane prehrávať. RANDOM (Náhodne): Náhodné prehrávanie stôp.
Tip: Pri prehrávaní naprogramovaných stôp je možné vybrať iba možnosti REP-1 a ALL.	

PROGRAMOVANIE STÔP

Pri prehrávaní disku CD môžete naprogramovať maximálne 20 stôp disku CD-MP3; v režime USB alebo CARD (Karta) môžete naprogramovať maximálne 99 stôp.

1. Stlačte tlačidlo  na zastavenie prehrávania.
2. Stlačte tlačidlo **PROG** na aktiváciu režimu programovania.
↳ [MEM] [P-1 T—01] alebo CD-MP3 obsahuje priečinok (priečinky) [P 01 F- -01 001], ktorý je zobrazený a bliká.
3. Opakovaným stlačením tlačidla  vyberte stopu a stlačte tlačidlo **PROG** na potvrdenie.
4. Alebo stlačte tlačidlo +10 na preskakovanie stôp v násobkoch 10 a potom stlačte tlačidlo **PROG** na potvrdenie.
5. Zopakovaním krokov 3 – 4 naprogramujte ďalšie stopy.
6. Na prehrávanie naprogramovaných stôp stlačte tlačidlo .
- Na zmazanie programu stlačte dvakrát tlačidlo STOP.

NASTAVENIE ZVUKU [EQ]

Počas prehrávania môžete upraviť hlasitosť a vybrať rôzne zvukové efekty.

- **VOLUME +/- (Hlasitosť +/-)**
Otočením ovládača hlasitosti v hornej časti produktu zvýšte alebo znížte úroveň hlasitosti.
- **SOUND (Zvuk)**
Stlačením tlačidla **EQ** vyberte prednastavený zvukový efekt:
[FLAT] (Lineárny) > [ROCK] > [POP] > [JAZZ] > [CLASSIC] (Klasická hudba)

POČÚVANIE FM RÁDIA

NALADENIE STANÍC FM RÁDIA

Pre optimálny príjem celkom rozviňte anténu pre pásmo FM a upravte jej polohu.

1. Opakovaným stlačením tlačidla SOURCE vyberte zdroj FM.
2. Stlačte tlačidlo **◀◀/▶▶** a 2 sekundy ho podržte.
 - ↳ Zobrazí sa správa [Aut. ladenie].
 - ↳ Produkt sa automaticky naladí na stanicu so silným príjmom.
3. Zopakovaním kroku 2 naladíte ďalšie stanice.

Naladenie stanice so slabým signálom:

Otáčajte ovládačom ladenia, kým nenaladíte lepší príjem.

AUTOMATICKÉ UKLADANIE STANÍC RÁDIA

Môžete naprogramovať maximálne 30 predvolieb staníc FM rádia.

1. V režime FM
2. Stlačte tlačidlo **ENTER ▶/||** a 2 sekundy ho podržte.
 - ↳ Zobrazí sa správa [Aut. ladenie].
 - ↳ Prístroj uloží všetky dostupné stanice FM rádia.
 - ↳ Automaticky sa naladí stanica rádia.

RUČNÉ UKLADANIE STANÍC RÁDIA

Môžete naprogramovať maximálne 30 predvolieb staníc FM rádia.

1. Naladíte požadovanú stanicu FM rádia.
2. Na aktiváciu režimu ukladania stlačte tlačidlo **PROG** a 2 sekundy ho podržte.
3. Opakovaným stlačením tlačidla **◀◀/▶▶** alebo otočením ovládača ladenia priradíte tejto stanici rádia číslo (1 až 30), a potom stlačte tlačidlo **ENTER** na potvrdenie.
 - ↳ Zobrazí sa správa [Program " číslo programu " Ulož.].
4. Zopakovaním vyššie uvedených krokov uložte ďalšie stanice.

Poznámka:

Na odstránenie predtým uloženej stanice uložte na jej miesto inú stanicu.

VÝBER PREDVOLĚBY STANICE RÁDIA

1. V režime FM stlačte tlačidlo **PROG** na povolenie načítania staníc.
2. Opakovaným stlačením tlačidla **◀◀/▶▶** alebo otočením ovládača ladenia vyberte číslo predvolby
3. Stlačte tlačidlo **ENTER** na potvrdenie.



ZOBRAZENIE INFORMÁCIÍ FM VYSIELANIA

Na displeji FM vysielania zobrazuje prvý riadok názov stanice a druhý riadok informácie služby pre aktuálnu stanicu.

Opakovaným stlačením tlačidla **INFO** /  môžete cyklicky prechádzať nasledujúce informácie (ak sú k dispozícii).

- Rádiotext
- Typ programu (PTY)
- Názov multiplexu
- Stereo alebo mono príjem
- Čas
- Dátum

POUŽÍVANIE MENU FM



1. V režime FM stlačte tlačidlo **MENU** na otvorenie menu FM.
2. Opakovaným stlačením tlačidla   alebo otočením ovládača ladenia prepínajte medzi týmito menu:
 - [Nast. ladenia]
 - ↳ [Všetky stanice]: Prehľadávanie všetkých dostupných staníc FM rádia.
 - ↳ [Iba silné stanice]: Prehľadávanie iba silných staníc FM rádia.
 - [Audio nastavenie]
 - ↳ [Stereo] (Stereo povolené): Stereo vysielanie
 - ↳ [Mono] (Vynútené mono): prepnutie na monofónny zvuk na zlepšenie príjmu
3. Stlačte tlačidlo **ENTER** na otvorenie menu.

POČÚVANIE STANÍC DAB RÁDIA

Poznámka:

- Na optimálny príjem celkom vyťahnite anténu a upravte jej polohu.
- Je možné naprogramovať maximálne 30 staníc DAB rádia.

PRVÉ POUŽITIE

1. Opakovaným stlačením tlačidla **SOURCE** vyberte zdroj DAB.
 - ↳ Zobrazí sa menu [Vyhľadávanie] (Kompletné prehľadávanie).
2. Stlačte tlačidlo **ENTER** na aktiváciu automatického vyhľadávania.
 - ↳ Automaticky ukladá stanice rádia s dostatočnou silou signálu.
 - ↳ Po dokončení vyhľadávania sa automaticky naladí stanica rádia, ktorá bola uložená ako prvá.
3. Opakovaným stlačením tlačidla   alebo otočením ovládača ladenia vyberte stanicu.

PROGRAMOVANIE STANÍC RÁDIA

1. Naladíte stanicu DAB rádia.
2. Na aktiváciu programovania stlačte tlačidlo **PROG** a 2 sekundy ho podržte.
3. Opakovaným stlačením tlačidla **◀◀/▶▶** alebo otočením ovládača ladenia priradíte tejto stanici rádia číslo (1 až 30), a potom stlačte tlačidlo **ENTER** na potvrdenie.
 - ↳ Stanica rádia sa uloží s vybraným poradovým číslom.
4. Zopakovaním vyššie uvedených krokov naprogramujete ďalšie stanice DAB rádia.

Poznámka:

Ak uložíte stanicu rádia s poradovým číslom inej stanice, pôvodná stanica sa prepíše.

ZOBRAZENIE INFORMÁCIÍ DAB VYSIELANIA

Na displeji DAB vysielania zobrazuje prvý riadok názov stanice a druhý riadok informácie služby pre aktuálnu stanicu.

Opakovaným stlačením tlačidla **INFO/■** môžete cyklicky prechádzať nasledujúce informácie (ak sú k dispozícii).

- Posuvný text (DLS)
- Sila signálu
- Typ programu (PTY)
- Názov multiplexu
- Frekvencia
- Chybovosť signálu
- Dátový tok
- Čas
- Dátum

POUŽÍVANIE MENU DAB

1. V režime DAB stlačte tlačidlo **MENU** na otvorenie menu DAB.
2. Opakovaným stlačením tlačidla **◀◀/▶▶** alebo otočením ovládača ladenia prepínajte medzi menu.
 - ↳ [Aut. ladenie]: Prehľadávanie staníc DAB rádia.
 - ↳ [Manuál, ladenie]: Ručné naladenie stanice.
 - ↳ [DRC] (Riadenie dynamického rozsahu): Znižuje hlasitosť hlasitých zvukov alebo zosilňuje tiché zvuky, čím redukuje alebo komprimuje dynamický rozsah audio signálu.
 - ↳ [Zmazať neplatné] (Prune): Odstránenie neplatných staníc
 - ↳ [Systém]: Otvorenie menu nastavenia systému.
3. Stlačte tlačidlo **ENTER** na otvorenie menu.

Tipy: Môžete stlačiť tlačidlo **INFO/■** na návrat na predchádzajúci krok. Alebo stlačte tlačidlo **MENU** na ukončenie menu DAB.

OPĀTOVNÉ VYHLĀDANIE STANÍC

Možnosť [Aut. ladenie] sa používa na kompletné vyhľadanie staníc DAB rádia.

- Stlačte tlačidlo **ENTER** na aktiváciu automatického vyhľadávania.
 - ↳ Tento produkt automaticky ukladá stanice rádia s dostatočnou silou signálu.

RUČNÉ NALADENIE STANICE

Pomocou tejto funkcie môžete ručne naladiť konkrétny kanál/frekvenciu. Okrem zlepšenia príjmu rádia zmenou orientácie antény môžete príjem zlepšiť takisto pomocou tejto funkcie.

1. Stlačte tlačidlo **ENTER** na otvorenie zoznamu staníc.
2. Opakovaným stlačením tlačidla **◀◀/▶▶** alebo otočením ovládača ladenia vyberte stanicu.
3. Stlačte tlačidlo **ENTER** na potvrdenie možnosti.

ODSTRÁNENIE NEPLATNÝCH STANÍC

Táto možnosť zobrazí zoznam aktívnych staníc a odstráni všetky stanice, ktoré sú v zozname, no nemajú vo vašej oblasti prísušnú službu.

1. Stlačte tlačidlo **ENTER** na otvorenie menu [Zmazať neplatné].
2. Opakovaným stlačením tlačidla **◀◀/▶▶** alebo otočením ovládača ladenia vyberte možnosť.
 - [N]: Návrat do predchádzajúceho menu.
 - [Y]: Odstránenie neplatných staníc zo zoznamu staníc.
3. Stlačte tlačidlo **ENTER** na potvrdenie voľby.

SYSTÉMOVÉ MENU

1. Stlačením tlačidla **ENTER** otvorte systémové menu.
2. Opakovaným stlačením tlačidla **◀◀/▶▶** alebo otočením ovládača ladenia vyberte vnorené menu. Podrobnosti nájdete v časti „**Používanie systémových menu**“.

POUŽÍVANIE SYSTÉMOVÝCH MENU

Pomocou systémových menu môžete spúšťať tieto funkcie:

- [Nast. vypnutia]: Nastavenie časovača spánku
- [Budík]: Nastavenie času budíka
- [Čas]: Nastavenie času
- [Podsvietenie]: Nastavenie jasu displeja
- [Language] (Jazyk): **Czech (Čeština), English (Angličtina), Polish (Poľština), Slovak (Slovenčina), Hungarian (Maďarčina)**
- [Továrenské nastavenie]: Resetovanie produktu do východiskového továrenského nastavenia.
- [Aktualizácia SW]: Aktualizácia softvéru.
- [Verzia SW]: Verzia softvéru rádia.

NASTAVENIE ČASOVAČA SPÁNKU

Tento prístroj je možné nastaviť tak, aby sa po uplynutí prednastavenej periódy automaticky prepol do pohotovostného režimu.

Keď je prístroj zapnutý, stlačte tlačidlo **MENU** a otvorte menu [Systém], vyberte [Nast. vypnutia] a potom stlačte tlačidlo **ENTER** na otvorenie.

Opakovaným stlačením tlačidla **◀◀/▶▶** alebo otočením ovládača ladenia vyberte periódu časovača spánku (90, 60, 45, 30, 15, Funkcia vypnutá).

↳ Keď je časovač spánku aktivovaný, zobrazí sa **90/60/45/30/15** a signalizuje zostávajúci čas v pravom rohu displeja.

Deaktivácia časovača spánku:

- Otvorte menu [Systém] > [Nast. vypnutia], opakovaným stlačením tlačidla **◀◀/▶▶** alebo otočením ovládača ladenia zobrazte správu [Funkcia vypnutá].
- Keď je časovač spánku deaktivovaný, indikácia na displeji zmizne.

NASTAVENIE BUDÍKA

1. Stlačením tlačidla **MENU** otvorte menu [Systém] > [Budík].
2. Opakovaným stlačením tlačidla **◀◀/▶▶** alebo otočením ovládača ladenia nastavte [Budík]
 - ↳ Čas zap.: najprv nastavte hodiny, potvrdte tlačidlom ENTER, nastavte minúty a potvrdte tlačidlom ENTER.
 - ↳ Čas trvania: 15 > 30 > 45 > 60 > 90 minút
 - ↳ Zdroj: Zdroj pre budenie: Tón (Zvukový signál), DAB, FM, CD, USB, CARD (Karta)
 - ↳ Denne > Raz > Víkend > Pracovné dni
 - ↳ Hlasitosť budíka
 - ↳ Alarm Zap./Vyp.: Zapnutie/Vypnutie budíka.
3. Stlačte tlačidlo **ENTER** na potvrdenie voľby.
 - ↳ Keď je budík aktivovaný, zobrazí sa ikona Alarm 1 (Budík 1).

Keď budík zvoní, stlačte tlačidlo **⏻/SOURCE** na vypnutie zvuku budíka.
Alebo stlačte tlačidlo **ENTER** na zapnutie opakovaného budenia (9 minút).

Poznámka:

Ak je ako zdroj budíka nastavené CD, USB alebo CARD (Karta) a súčasne nie je vložený žiadny disk alebo nie je pripojené žiadne USB zariadenie/karta, systém sa automaticky prepne na zdroj TÓN (Zvukový signál).

Ak je ako zdroj budíka nastavené FM alebo DAB, naladzte, prosím, vopred požadované stanice.

POČÚVANIE POMOCOU SLÚCHADIEL

Pripojte slúchadlá do 3,5 mm zdievky v prístroji.

RIEŠENIE PROBLÉMOV

ČASTÉ OTÁZKY	Možná príčina
Rádio neustále vydáva neobvyklé zvuky.	<ul style="list-style-type: none"> • Nie je prístroj umiestnený v blízkosti televízora alebo počítača? • Je FM anténa plne roziahnutá? Premiestnite prístroj ďalej od sieťového adaptéra alebo sieťovej zásuvky, ak je v blízkosti.
<ul style="list-style-type: none"> • Prehrávanie disku sa nespustí. • Prehrávanie disku sa zastaví uprostred alebo sa nevykoná správne. 	<ul style="list-style-type: none"> • Nie je disk vložený obrátene? • Spĺňa disk požiadavky noriem? • Nie je disk pokrútený alebo poškrabany?
Zvuk pri prehrávaní disku preskakuje alebo sa zastavuje uprostred stopy.	<ul style="list-style-type: none"> • Nie je prístroj umiestnený v blízkosti miesta s nadmernými vibráciami? • Nie je disk znečistený? • Neskondenzovala vnútri prístroja vlhkosť?
USB zariadenie nie je možné detegovať.	<ul style="list-style-type: none"> • Je k dispozícii aspoň jeden súbor MP3/WMA? • Je zariadenie správne pripojené? • Je zariadenie typu MTP? • Neobsahuje zariadenie iba súbor AAC?
Prehrávanie z USB sa nespustí.	<ul style="list-style-type: none"> • Nejde o súbor WMA chránený autorskými právami? • Nejde o neplatný súbor MP3?
Zvuk Bluetooth je prerušovaný alebo skreslený.	<ul style="list-style-type: none"> • Nie je prístroj príliš blízko zariadenia generujúceho elektromagnetické žiarenie? • Nie je medzi prístrojom a zdrojovým Bluetooth stereo audio zariadením nejaká prekážka?
Nie je počuť žiadny zvuk.	<ul style="list-style-type: none"> • Nie je hlasitosť nastavená na minimálnu úroveň? • Nie je prístroj príliš ďaleko od zdrojového Bluetooth stereo audio zariadenia? • Je prístroj spárovaný so zdrojovým Bluetooth stereo audio zariadením?
Po stlačení tlačidla prístroj nereaguje.	Prepnite prístroj do pohotovostného režimu napájania a potom ho opäť zapnite.

TECHNICKÉ ÚDAJE

Boombox s DAB+

Prijem DAB+ vo vysokej kvalite
Bluetooth 5.0
Maximálny výstupný výkon 12 W

Zvuk:

Maximálny výstupný výkon: 12 W (2× 6 W)
Funkcia ekvalizéra (Rock, Pop, Jazz, Classic, Flat)
Frekvenčná odozva: 50 Hz – 16 kHz
Celkové harmonické skreslenie: L/P ≤ 10 % (1 kHz)

Prijem:

Tuner DAB+ (Digital Audio Broadcasting)
Tuner rádia FM PLL
Radio Data System (RDS)
Predvolby staníc: 30 (30 DAB a 30 FM)
Teleskopická anténa

Vstupy a výstupy:

Bluetooth 5.0 – Bezdrôtové streamovanie zvuku
USB (Prehrávanie)
Slot SD/MMC
CD-R/RW/MP3
Konektor AUX-IN jack 3,5 mm
Konektor AUX-OUT jack 3,5 mm (slúchadlá)

Ostatné:

LCD displej
Hodiny
Časovač spánku
Budenie zvukovou signalizáciou alebo hudbou (Rádio/CD/USB)
Diaľkový ovládač
Napájanie: AC 100 – 240 V, 50/60Hz alebo 8× 1,5 V batéria typu D/LR20 (nie je súčasťou príslušenstva)
Spotreba energie: 28 W
Rozmery: (š/v/h) 389 × 142 × 227 mm
Hmotnosť: 2 kg

FM rádio	Rozsah pásma	87,5 MHz – 108 MHz
DAB	Rozsah pásma	174,928 MHz – 239,200 MHz
Bluetooth	Verzia	5.0
	Maximálny vysielač výkon	100 mW pri 2,4 GHz – 2,4835 GHz
	Kodek	SBC
	Profil:	A2DP

POKYNY A INFORMÁCIE PRE LIKVIDÁCIU VYRADENÝCH OBALOVÝCH MATERIÁLOV

Odnesite obaly na recykláciu do zberného dvora.



LIKVIDÁCIA VYRADENÝCH ELEKTRICKÝCH A ELEKTRONICKÝCH ZARIADENÍ

Tento symbol na produkte, príslušenstve alebo obale znamená, že produkt sa nesmie vyhodíť do bežného domového odpadu. Zlikvidujte, prosím, tento produkt v zbernom dvore určenom na recykláciu elektrických a elektronických zariadení. V niektorých štátoch EÚ alebo v iných európskych krajinách môžete pri kúpe nového ekvivalentného produktu vrátiť starý produkt miestnemu predajcovi. Správnou likvidáciou tohto produktu pomáhate chrániť cenné prírodné zdroje a predchádzať možným negatívnym dopadom na životné prostredie a ľudské zdravie, ku ktorým by mohlo dôjsť v dôsledku nesprávnej likvidácie. Ďalšie informácie vám poskytnú miestne úrady alebo najbližší zberný dvor. Za nesprávnu likvidáciu tohto typu odpadu vám môžu podľa zákona udeliť pokutu.

Pre firmy v EÚ

Ak potrebujete zlikvidovať elektrické alebo elektronické zariadenia, vyžiadajte si potrebné informácie od vášho predajcu alebo dodávateľa.

Likvidácia v krajinách mimo Európskej únie

Požiadajte o informácie týkajúce sa správnej likvidácie miestne úrady alebo vášho predajcu.



Tento produkt vyhovuje požiadavkám EÚ.

FAST ČR, a. s. týmto vyhlasuje, že zariadenie typu SPT 6500 vyhovuje smernici 2014/53/EÚ. Kompletnú verziu vyhlásenia EÚ o zhode nájdete na webovej stránke www.sencor.eu.

Text, dizajn a technické údaje sa môžu zmeniť bez predchádzajúceho upozornenia; vyhradujeme si právo vykonávať takéto zmeny.

Originálna verzia je česká.

Výrobca: FAST ČR, a. s., U Sanitasu 1621, Říčany 251 01, Česká republika

SENCOR®

SK Záručné podmienky

Záručný list nie je súčasťou balenia zariadenia.

Predávajúci poskytuje kupujúcemu na výrobok 24 mesiacov záruku od jeho prevzatia kupujúcim. Záruka sa poskytuje ďalej za nižšie uvedených podmienok. Záruka sa vzťahuje iba na spotrebný tovar predaný spotrebiteľovi na bežné domáce použitie. Práva zo zodpovednosti za chyby (reklamácie) môže kupujúci uplatniť buď u predávajúceho, u ktorého bol výrobok zakúpený alebo v nižšie uvedenom autorizovanom servise. Kupujúci je povinný reklamáciu uplatniť bez zbytočného odkladu, aby nedochádzalo ku zhoršeniu chyby, najneskôr však do konca záručnej doby. Kupujúci je povinný pri reklamacii spolupracovať pri overení existencie reklamovanej chyby. Do reklamačného procesu sa prijíma iba kompletný a z dôvodu dodržania hygienických predpisov neznečistený výrobok. V prípade oprávnenej reklamácie sa záručná doba predlžuje o dobu od okamžiku uplatnenia reklamácie do okamžiku prevzatia opraveného výrobku kupujúcim, kedy je kupujúci po skončení opravy povinný výrobok prevziať. Kupujúci je povinný preukázať svoje práva reklamovať (doklad o zakúpení výrobku, záručný list, doklad o uvedení výrobku do prevádzky).

Záruka sa nevzťahuje na:

- chyby, na ktoré boli poskytnuté zľavy;
- opotrebenia a poškodenia vzniknuté bežným užívaním výrobku;
- poškodenie výrobku v dôsledku neodbornej či nesprávnej inštalácie, použitie výrobku v rozpore s návodom na použitie s platnými právnymi predpismi a všeobecne známymi a obvyklými spôsobmi používania, v dôsledku použitia výrobku za iným účelom, než na ktorý je určený;
- poškodenie výrobku v dôsledku zanedbanej alebo nesprávnej údržby;
- poškodenie výrobku spôsobené jeho znečistením, nehodou a zásahom vyššej moci (živelná udalosť, požiar, vniknutie vody);
- chyby funkčnosti výrobku spôsobené nevhodnou kvalitou signálu, rušivým elektromagnetickým poľom a pod.;
- mechanické poškodenie výrobku (napr. zlomenie gombíka, pád);
- poškodenie spôsobené použitím nevhodných médií, náplní, spotrebného materiálu (batérie) alebo nevhodnými prevádzkovými podmienkami (napr. vysoké teploty v okolí, vysoká vlhkosť prostredia, otrasy);
- poškodenie, úpravu alebo iný zásah do výrobku spôsobený neoprávnenou alebo neautorizovanou osobou (servisom) prípady, keď kupujúci pri reklamacii nepreukáže oprávnenosť svojich práv (kedy a kde reklamovaný výrobok zakúpil);
- prípady, keď sa údaje v predložených dokladoch líšia od údajov uvedených na výrobku;
- prípady, keď reklamovaný výrobok sa neshoduje s výrobkom uvedeným v dokladoch, ktorými kupujúci preukazuje svoje práva reklamovať (napr. poškodenie výrobného čísla alebo záručnej plomby prístroja, prepisované údaje v dokladoch).

Gestor servisu na SK:

FAST PLUS, Na Pántoch 18, 831 06 Bratislava; tel: 02 49 1058 53-54

Viac informácií nájdete na www.sencor.sk.