

TCL

2.1.2 kanálový soundbar Dolby Atmos s bezdrátovým
subwooferem

TS8212

Uživatelská příručka



Obsah

1 Než začnete	3
----------------------------	----------

2 Vítejte	4
------------------------	----------

Co je v krabici	4
-----------------------	---

Přehled Soundbaru	6
-------------------------	---

Přehled bezdrátového subwooferu	8
---------------------------------------	---

Nastavení systému Sound Bar	9
-----------------------------------	---

Umístění Soundbaru	9
--------------------------	---

Přípevnění zařízení Sound Bar na stěnu	10
--	----

Instalace/výměna baterií dálkového ovládání	14
---	----

Přehled dálkového ovládání	15
----------------------------------	----

3 Připojení systému Sound Bar	17
--	-----------

Připojení pomocí kabelu HDMI	17
------------------------------------	----

Volitelně: Připojte přehrávač Blu-ray	19
---	----

Připojení pomocí optického kabelu	20
---	----

Pokyny pro nastavení zařízení Sound Bar pomocí optického kabelu	21
---	----

Připojení zařízení Sound Bar k napájení	22
---	----

Připojení zařízení Sound Bar k zařízení Bluetooth	23
---	----

Přidat na domovskou stránku Google	24
--	----

Přidání funkce AirPlay 2	25
--------------------------------	----

Přidat do Amazon Alexa	26
Použití služby Spotify Connect.....	28
Aktualizace Firmwaru Online	29
<hr/>	
4 Použití systému Sound Bar	30
Použití Soundbaru S Horním Panelem Nebo Dálkovým Ovladačem.....	30
Poslech hudby ze zařízení Bluetooth.....	32
Pro přehrávání hudby použijte kabel USB nebo zařízení	33
Nastavení Soundbaru	34
<hr/>	
5 Specifikace.....	35
<hr/>	
6 Upozornění.....	36
Prohlášení o shodě	36
Likvidace starého výrobku a baterie.....	37
Ochranné známky	38
<hr/>	
7 ČASTO KLADENÉ OTÁZKY.....	40

1 Než začnete

- Důkladně si přečtěte a dodržujte všechny bezpečnostní pokyny uvedené v bezpečnostním letáku.
- Tento soundbar je určen pouze pro použití v interiéru. Pokud se náhodou dostane do kontaktu s malým množstvím vody, ihned jej odpojte a vodu odstraňte suchým hadříkem.
- Pokud soundbar nepoužíváte delší dobu nebo během bouřky, odpojte jej ze zásuvky.
- Pro co nejlepší zážitek se ujistěte, že je soundbar nainstalován na pevném povrchu nebo pevně připevněn na stěnu pod televizorem.
- Do dálkového ovládání používejte pouze nenabíjecí baterie AAA 1,5 V.
- Pokud je některý z kabelů viditelně poškozený nebo skřípnutý, odpojte soundbar a kabel vyměňte.
- Dbejte na to, abyste HDMI a optický kabel prudce neohýbali, protože by to mohlo ovlivnit jejich výkon.
- Chraňte svůj sluch nastavením správné hlasitosti. Pro vaše pohodlí při poslechu jsou k dispozici předdefinovaná a přizpůsobitelná nastavení zvuku.

2 Vítejte

Gratulujeme k nákupu nového soundbaru TCL! Po nastavení a připojení si můžete vychutnat vynikající kvalitu zvuku a nejmodernější design, který se nejlépe hodí k vašemu systému domácí zábavy. Doporučujeme vám přečíst si tuto uživatelskou příručku, která vám pomůže výrobek snadno a správně nastavit, připojit a provozovat.

Začněme.

Co je v krabici

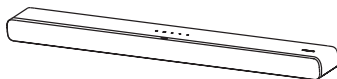

Sound Bar



subwooferu



Dálkové ovládání



Baterie AAA x 2



Napájecí kabel X 2

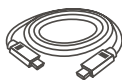

Kabel HDMI

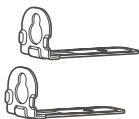

Nástěnný držák x 2



Šroub pro montáž na stěnu
x 2



Nástěnná kotva x 2

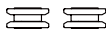

Rukáv x 2



Záruční list



Stručný návod k použití



Bezpečnostní leták

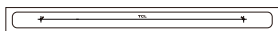

Šablona pro montáž na
stěnu

Přehled Soundbaru

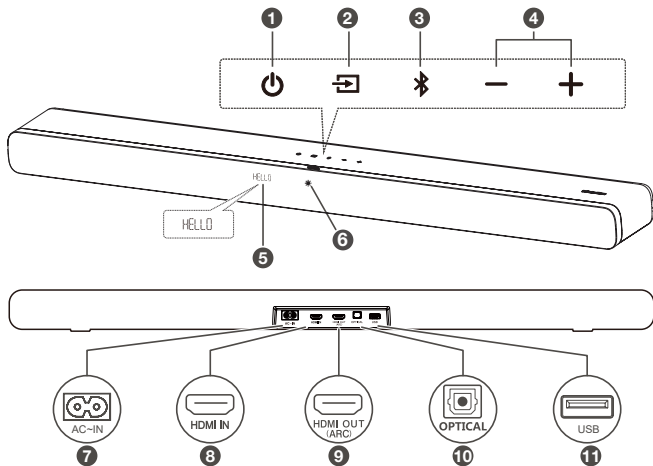

1 

Krátkým stisknutím přejdete do režimu Sleep (Spánku).
Dlouhým stisknutím přejdete do Standby (Pohotovostní režimu).

2 

Stisknutím přepnete zdroj zvuku mezi
Režimy HDMI ARC/HDMI IN/OPT/BT/USB.

3 

Stisknutím tlačítka vyberte funkci Bluetooth. Stisknutím a podržením tlačítka přejděte do režimu pairing (párování).

4 **+ / -**

Stisknutím tlačítka zvýšíte nebo snížíte úroveň hlasitosti.

5 **Indikátor LED**

Zobrazuje stav zařízení Sound Bar (např. úroveň hlasitosti, stav zvukové lišty).

6 **Bílá LED:**

Označuje standby/sleep (pohotovostní/ spánku) režim.

7 **Vstupní napájecí konektor**

8 **Konektor HDMI IN**

9 **Konektor HDMI OUT (ARC)**

10 **Optický vstupní konektor**

11 **Konektor USB typu A (pouze pro přehrávání hudby)**

Přehled bezdrátového subwooferu

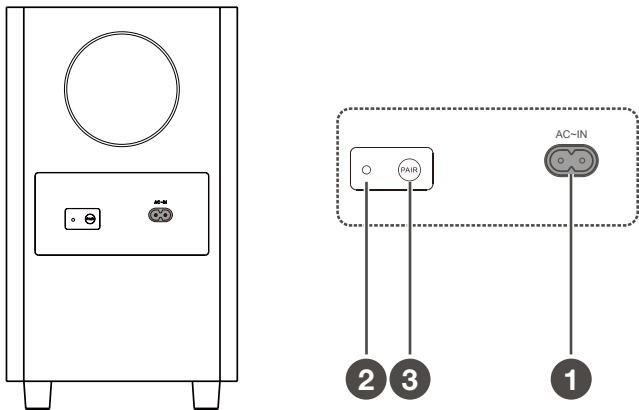

1 Vstupní napájecí konektor

2 Žlutý indikátor LED

- Pomalu bliká, když je subwoofer v standby (pohotovostní) režimu.
- Rychle bliká, když probíhá párování.
- Trvale svítí, když je párování úspěšné.

3 PÁR

- 4 Stiskněte a podržte tlačítko  na hlavní jednotce zařízení Sound Bar po dobu 5 sekund. Stiskněte a podržte tlačítko **PAIR** (PÁR) na subwooferu, dokud není párování dokončeno. A poté se na subwooferu rozsvítí žlutá kontrolka LED.

Nastavení systému Sound Bar

Poznámky

- Před montáží Soundbaru na stěnu si přečtěte všechny bezpečnostní informace.
- Ujistěte se, že používáte šrouby dodané nebo určené autorizovaným výrobcem.
- TCL Overseas Marketing Limited nenese žádnou odpovědnost za nehody nebo škody způsobené nesprávnou montáží na stěnu a instalací šroubů nebo nedostatečnou pevností stěny atd.
- K instalaci je nutné použít další nářadí (není součástí dodávky).
- Sound Bar můžete umístit pod střed televizoru nebo jej připevnit na stěnu.

Umístění Soundbaru

Ideální místo pro umístění hlavní jednotky Sound Bar je uprostřed pod televizorem.

Hlavní jednotku Sound Bar doporučujeme umístit na horní část skříňky a přímo pod střed televizoru. Vzdálenost mezi subwooferem a hlavní jednotkou Sound Bar by měla být menší než 3 metry.

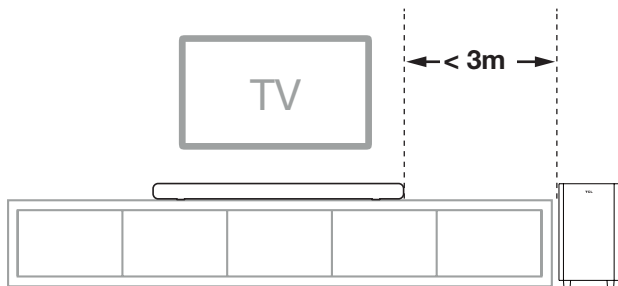

Přípevnění zařízení Sound Bar na stěnu

- 1 Umístěte dodanou šablonu pro montáž na stěnu.
Ujistěte se, že šablona pro upevnění na stěnu je alespoň 5 cm pod středem televizoru.
- 2 Pomocí vodováhy se ujistěte, že je šablona pro montáž na stěnu umístěna přesně.
- 3 Pomocí pásky pevně přilepte šablonu pro montáž na stěnu.

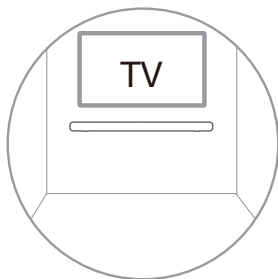

- 4 Označte na stěně každou značku na šabloně pomocí montážních otvorů.
- 5 Odstraňte šablonu pro montáž na stěnu.
- 6 Na každé značce na stěně vyvrtejte otvor pro šroub.

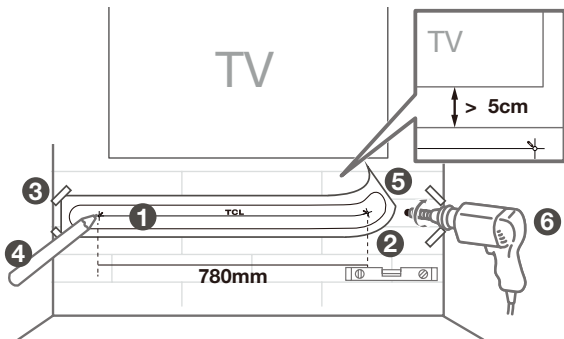

- 7 Odšroubujte gumové polštářky ze soundbaru.
(Gumové polštářky si nechte pro budoucí použití)
* Gumové polštářky lze použít jako podložky pod soundbar, když soundbar položíte na stůl
- 8 Přišroubujte držáky pro montáž na stěnu k soundbaru.
- 9 Dodané šrouby s objímkami zasuňte do otvoru nástěnných kotev.

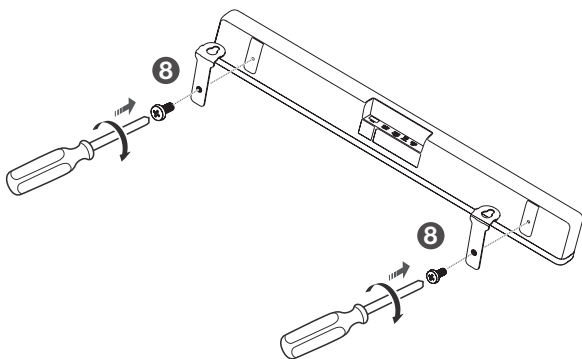
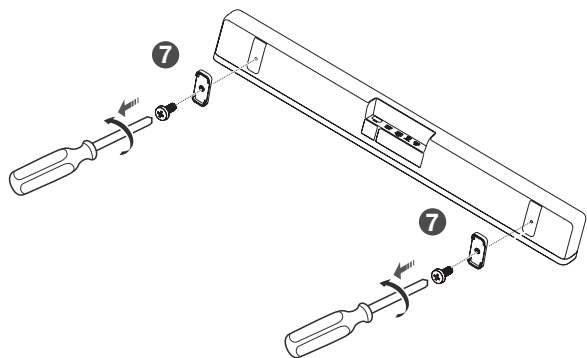

10 Připevněte a utáhněte šrouby nástěnného držáku na stěnu.

11 Zavěste panel Sound Bar na šrouby.

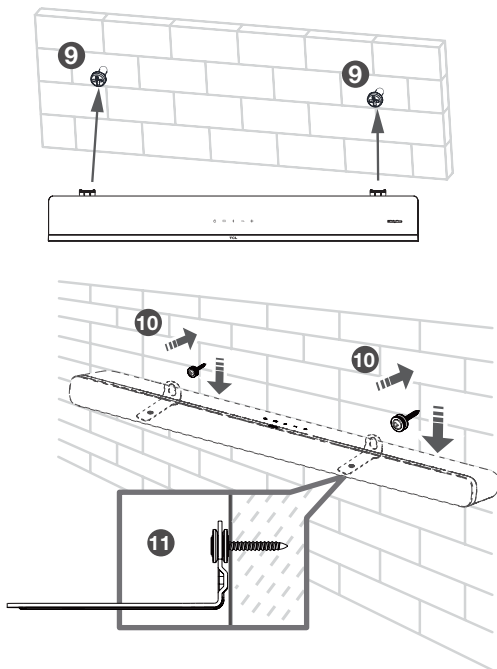

Poznámky

- Před montáží zařízení Sound Bar na stěnu zkontrolujte místo instalace (viz "Připevnění zařízení Sound Bar na stěnu" na straně 10).
- Před montáží zařízení Sound Bar na stěnu můžete nejprve zvážit připojení kabelů.

Instalace/výměna baterií dálkového ovládání

Varování

- *Nebezpečí výbuchu při nesprávné výměně baterie*
Nahradte pouze stejným nebo rovnocenným typem.

Upozornění

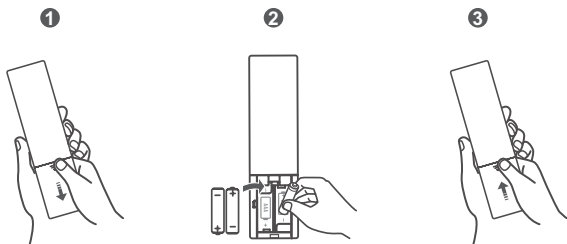

- Baterie obsahuje perchlorát, zacházejte s ní opatrně. Informace naleznete na www.dtsc.ca.gov/hazardouswaste/perchlorate
- 1 Otevřete přihrádku na baterie a v případě potřeby vyjměte staré baterie.
 - 2 Do přihrádky na baterie vložte dvě nové baterie AAA (Zinko-manganové baterie) se správnou polaritou (+/-).
 - 3 Zavřete přihrádku na baterie.





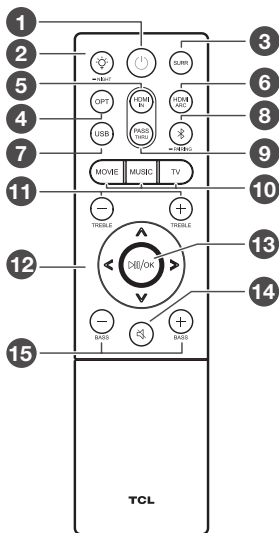

Nastavení je dokončeno. Sound Bar je připraven k použití. Další informace o přístupu k různým možnostem připojení zařízení Sound Bar naleznete v následující kapitole.

Přehled dálkového ovládání



-  Krátkým stisknutím přejdete do režimu Sleep (Spánku).
Dlouhým stisknutím přejdete do Standby (Pohotovostní) režimu.
-  Stisknutím nastavíte světlost displeje.
Stisknutím a podržením tlačítka na 3 sekundy přejdete do Night (Noční) režimu nebo ukončíte Night (Noční) režim.
- SURR**
Stisknutím zapnete/vypnete Dolby vertical surround.
- OPT**
Stisknutím přepnete zdroj zvuku do Optical (Optického) režimu.

- 5 **HDMI IN**
Stisknutím přepnete zdroj zvuku na zdroj HDMI IN.
- 6 **HDMI ARC**
Stisknutím přepnete zdroj zvuku na zdroj HDMI OUT (ARC).
- 7 **USB**
Stisknutím přepnete zdroj zvuku na zdroj USB.
- 8 
Stisknutím přepnete zdroj zvuku do režimu Bluetooth.
Stisknutím a podržením tlačítka přejděte do režimu pairing (párování).
- 9 **PASS THRU**
Stisknutím tlačítka zapnete/vypnete funkci Pass Through (Áthaladni).
- 10 **MOVIE / MUSIC / TV**
Stisknutím zvolíte efekt ekvalizéru (EQ) při sledování **televize, filmu** nebo poslechu **hudby**.
- 11 **TREBLE + / -**
Zvyšte nebo snižte zvukový efekt vysokých tónů.
- 12 
Přepnutí na předchozí nebo další hudbu. (v režimu Bluetooth nebo USB)
- 
Snižte nebo zvyšte úroveň hlasitosti.
- 13 
Stisknutím tlačítka přehrajete/pozastavíte hudbu. (V režimu Bluetooth nebo USB) V Standby (Pohotovostní) režimu nebo režimu Sleep (Spánku) stisknutím a podržením tlačítka na 5 sekund vstupte do nabídky Menu a poté stisknutím tlačítka  zobrazte možnosti. Potvrďte stisknutím tlačítka OK.
- 14 
Stisknutím ztlumíte nebo zrušíte ztlumení zvuku.
- 15 **BASS + / -**
Zvyšte nebo snižte basový zvukový efekt.

3 Připojení systému Sound Bar

Po upevnění polohy zařízení Sound Bar jej můžete začít připojovat k televizoru nebo jiným zařízením a poslouchat zvuk prostřednictvím zařízení Sound Bar. Zkontrolujte, zda jste ztlumili zvuk televizoru nebo zařízení. Informace naleznete v uživatelské příručce k televizoru nebo zařízení.

Připojení pomocí kabelu HDMI

Poznámka

- Ujistěte se, že váš televizor nebo zařízení podporuje funkci HDMI ARC. Informace naleznete v uživatelské příručce k televizoru nebo zařízení.

Připojte jeden konec kabelu HDMI ke vstupnímu konektoru HDMI ARC na zařízení Sound Bar a druhý konec k výstupnímu konektoru HDMI ARC na televizoru nebo zařízení.

Chcete-li získat co nejlepší zvukový zážitek pomocí kabelu HDMI, postupujte podle níže uvedených pokynů:

Pro televizor TCL:

- 1 Připojte kabel HDMI z rozhraní HDMI (ARC) na soundbaru k rozhraní HDMI (ARC/eARC) na televizoru. Připojte napájecí kabel.
- 2 Povolte funkci CEC v nastavení televizoru TCL.

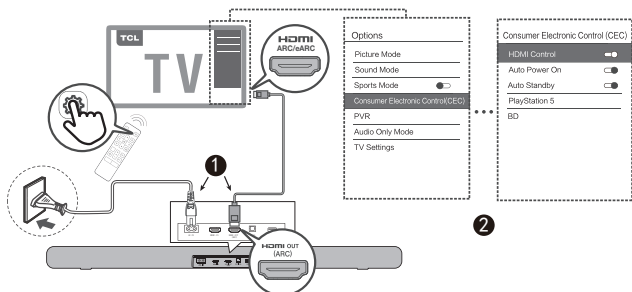

Pro ostatní značky televizorů:

- ❶ Připojte kabel HDMI z rozhraní HDMI (ARC) na soundbaru k rozhraní HDMI (ARC/eARC) na televizoru. Připojte napájecí kabel.
- ❷ V nastavení televizoru povolte funkci CEC.

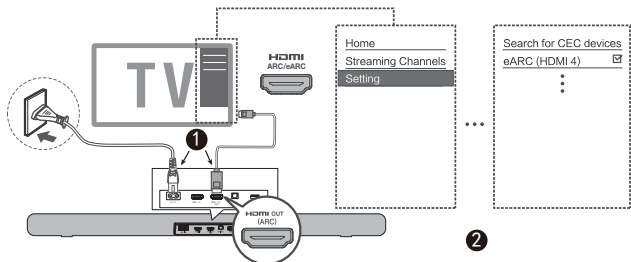

- ★ Pojmenování funkcí CEC (Consumer Electronic Control) se může lišit podle výrobce televizoru. Tato funkce se může nazývat CEC, Anynet+, SimpLink, BRAVIA Link, EasyLink nebo VIERA Link. Další informace naleznete v uživatelské příručce k televizoru.

Volitelně: Připojení přehrávače Blu-ray

Pro snadné používání doporučujeme připojit k televizoru přehrávač Blu-ray a užívat si Sound Bar přes HDMI-ARC. Chcete-li si však vychutnat obsah založený na **Dolby TrueHD Atmos** který nemusí všechny televizory podporovat prostřednictvím HDMI-ARC, můžete volitelně připojit přehrávač Blu-ray přímo k soundbaru pomocí portu HDMI-in.

Poznámky

- Sound Bar předá videosignál do televizoru. Pokud se to nepodaří, zapněte zařízení Sound Bar a zkuste to znovu.
- Vstup HDMI podporuje rozlišení UHD (4K) a lze jej použít i pro herní konzoli, abyste si mohli vychutnat zvuk Dolby Atmos.

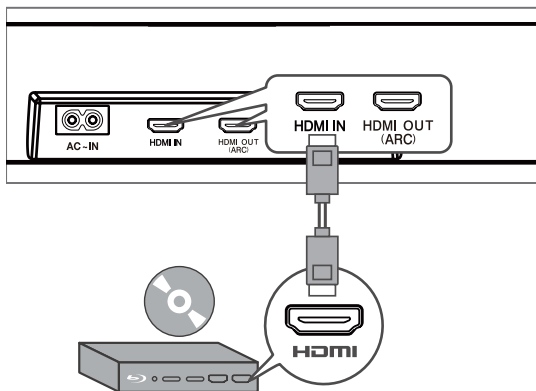

Připojení pomocí optického kabelu

- 1 V případě potřeby odstraňte ochranné krytky z optického kabelu.
- 2 Připojte jeden konec optického kabelu k optickému vstupnímu konektoru na zařízení Sound Bar a druhý konec k optickému výstupnímu konektoru televizoru nebo zařízení.

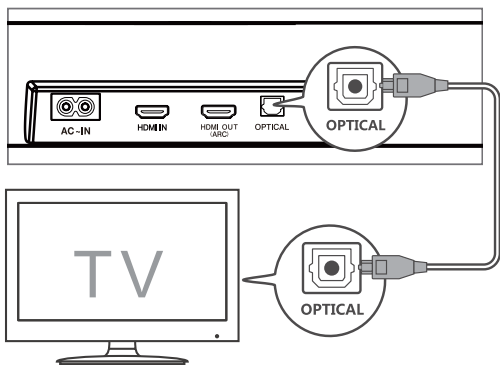

Poznámka

- Pokud ze zařízení Sound Bar nevychází žádný zvuk, zkuste aktivovat výstup signálu PCM na televizoru nebo zařízení. PCM se ve většině zařízení používá k převodu analogových zvukových signálů na digitální zvukové signály. Další informace o aktivaci výstupu signálu PCM naleznete v uživatelské příručce k televizoru nebo zařízení.

Pokyny pro nastavení zařízení

Sound Bar pomocí optického kabelu



Optický kabel (SPDIF) neohýbejte ani neohýbejte, protože je křehký a může se snadno poškodit a zlomit.

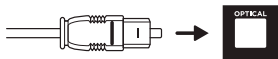

Chcete-li získat co nejlepší zvukový zážitek, použijte optický kabel:

1 Stiskněte tlačítko Home (Domů) na dálkovém ovladači televizoru TCL.

2 Přejděte na **Audio option** (Možnost zvuku) v části **Settings** (Nastavení).

3 Zrušte zaškrtnutí možnosti “**TV speaker enabled** (TV reproduktor povolen)”.

4 V položkách **S/PDIF** a **ARC**, vyberte **PCM-Stereo**.

Poznámky

- *Různá zařízení mohou mít různé možnosti nabídky.*
- *Platí i pro zařízení, jako jsou přehrávače Blu-ray, set-top boxy atd.*

Připojení zařízení Sound Bar k napájení

- 1 Před připojením zařízení Sound Bar k napájení se ujistěte, že jste dokončili všechna ostatní připojení.
- 2 Ujistěte se, že napájecí napětí odpovídá bezpečnostním normám vaší země (viz "Specifikace" na straně 35).
- 3 Připojte jeden konec dodaného napájecího kabelu ke vstupnímu konektoru AC na zařízení Sound Bar a druhý konec do zásuvky na zdi.

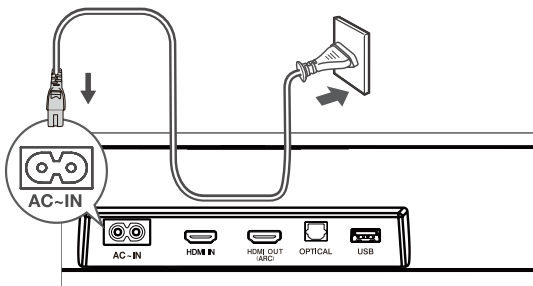

Připojení zařízení Sound Bar k zařízení Bluetooth

Poznámky

- Ujistěte se, že vaše bezdrátové zařízení podporuje funkci Bluetooth.
 - Provozní dosah mezi zařízením Sound Bar a zařízením Bluetooth je přibližně 10 metrů (bez překážek mezi zařízením Bluetooth a zařízením Sound Bar).
- 1 Stisknutím tlačítka  na horním panelu zařízení Sound Bar nebo na dálkovém ovladači zapněte zařízení Sound Bar.
 - 2 Stiskněte a podržte tlačítko  na horním panelu zařízení Sound Bar nebo na dálkovém ovladači.
→ **PAIR** na LED displeji bliká. Zařízení Sound Bar je připraveno ke spárování.
 - 3 Zapněte zařízení Bluetooth a aktivujte jeho funkci Bluetooth.
 - 4 V seznamu párování zařízení Bluetooth vyberte **TCL 8212 Sound Bar**.
→ Uslyšíte zřetelné dvojité pípnutí.

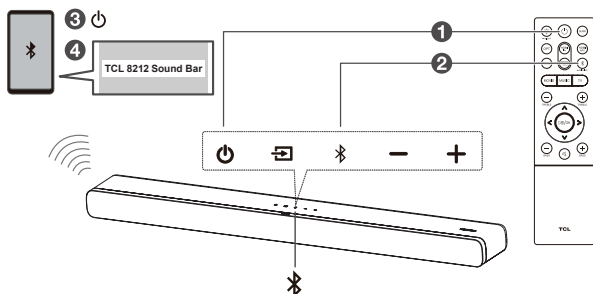

Tip

- Jestliže nemůžete najít název modelu **TCL 8212 Sound Bar** na zařízení Bluetooth, stiskněte a podržte  na dálkovém ovladači. Zobrazí se **PAIR**. Nyní se zařízení Sound Bar přepne do režimu pairing (párování).



System Sound Bar je nyní nastaven a připraven k použití.

5 Chcete-li funkci Bluetooth odpojit, můžete:

- stisknutím tlačítka  na zařízení Sound Bar nebo na dálkovém ovladači přepnete na jiný zdroj; nebo
- vypnout funkci Bluetooth v zařízení; nebo
- stiskněte a podržte tlačítko  na dálkovém ovladači po dobu 3 sekund.

Přidat na domovskou stránku Google

1. Zapněte soundbar.
2. V telefonu se systémem Android otevřete aplikaci Google Home a pokračujte krokem 3.
3. V aplikaci Google Home se ujistěte, že jste přihlášení, a podle pokynů na obrazovce dokončete proces nastavení.
4. Po dokončení nastavení v kroku 3 jste nyní připojeni k síti a Wi-Fi. Nyní můžete využívat integrovaný Chromecast z jakéhokoli zařízení ve stejné síti.

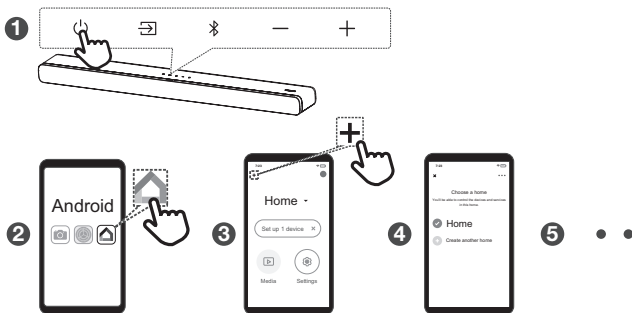

Přidání funkce AirPlay 2

1. Zapněte soundbar.
2. V zařízení iOS přejděte do Settings > Wi-Fi (Nastavení > Wi-Fi) a pokračujte krokem 3.
3. V případě zařízení Airplay 2 vyhledejte v nabídce Settings > Wi-Fi (Nastavení > Wi-Fi) položku "TCL 8212 Sound Bar" v části "SETUP AS NEW AIRPLAY SPEAKER (NASTAVIT JAKO NOVÝ REPRODUKTOR AIRPLAY)" a dokončete proces nastavení.
4. Po dokončení nastavení v kroku 3 jste nyní připojeni k síti a Wi-Fi. Nyní můžete využívat AirPlay z libovolného zařízení ke stejné síti.

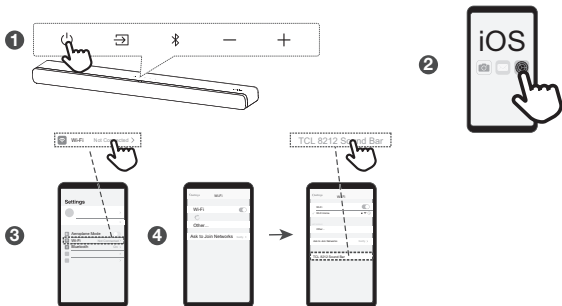

Přidat do Amazon Alexa

1. Stiskněte a podržte tlačítko  (další) na dálkovém ovladači soundbaru po dobu 5 s, dokud se na displeji soundbaru nezobrazí ALEXA SETUP
2. Nyní otevřete aplikaci Alexa ve svém zařízení.
3. Pokud aplikace Alexa ukazuje, že funkce Bluetooth není zapnutá, přejděte do Settings (Nastavení) a aktivujte Bluetooth.
4. V aplikaci Alexa vyberte Devices tab (Kartu zařízení) a pomocí tlačítka "+" přidejte nové zařízení.
5. Jako druh zařízení vyberte "Speaker (Reproduktor)" a jako značku "TCL".
6. Nyní budete vyzváni k výběru sítě Wi-Fi, ke které se má soundbar připojit. Obvykle se jedná o stejnou síť Wi-Fi, jakou používá váš telefon. Možná bude nutné zadat heslo sítě Wi-Fi.
7. Po krátké chvíli budete vyzváni, abyste si vyzkoušeli několik příkladů použití soundbaru, a poté se na displeji soundbaru zobrazí ALEXA READY. Nastavení je nyní dokončeno.

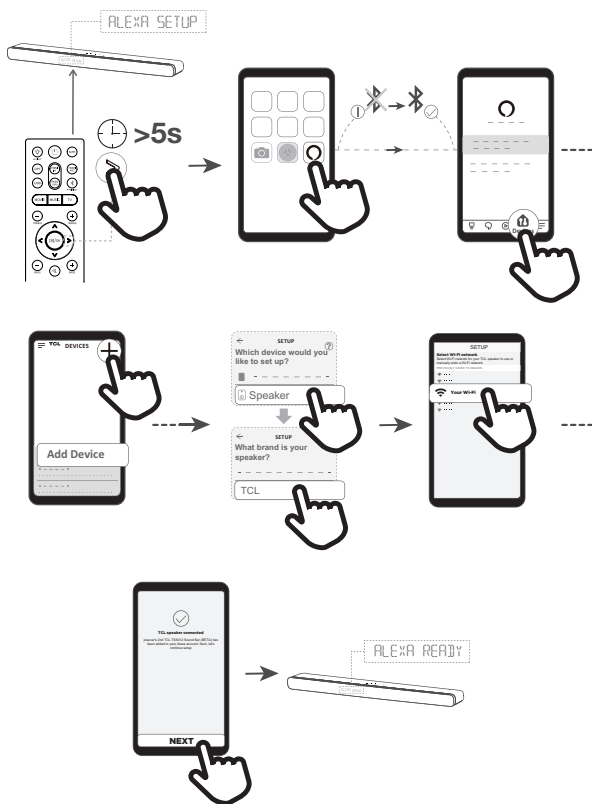

Použití služby Spotify Connect

Chcete-li používat službu Spotify, postupujte podle následujících pokynů:

1. Přidejte zařízení Sound Bar do sítě Wi-Fi.
2. Spustíte aplikaci Spotify v telefonu, tabletu nebo počítači pomocí stejné sítě wifi jako výše.
3. Přehrajte skladbu ve službě Spotify a stiskněte klávesu .
4. Zvolte Sound Bar a hudba se začne přehrávat nahlas.

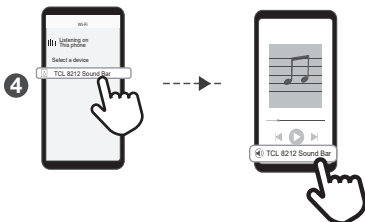
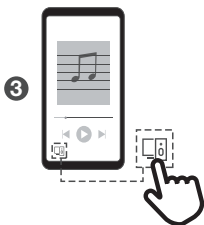
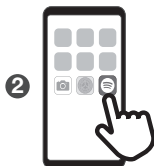
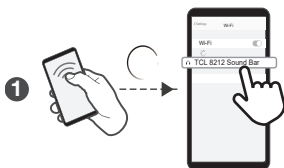

Aktualizace Firmwaru Online

Automatická detekce a aktualizace softwaru Sound Bar:

1. Zkontrolujte, zda je zařízení Sound Bar zapnuté.
2. Ujistěte se, že je zařízení Sound Bar úspěšně připojeno k síti Wi-Fi (viz kroky připojení k síti Wi-Fi na straně 24/25/26/28).
4. Zobrazí se následující indikace LED:

UPDATE FOUND > DOWNLOADING > UPG00~99 > UPGOK (NALEZENÉ AKTUALIZACE > STAHOVÁNÍ > UPG00~99 > UPGOK)

Poznámka: Během aktualizace nepřerušujte provoz zařízení Sound Bar.

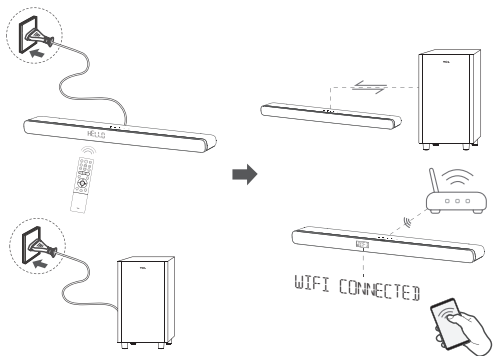

4 Použití systému Sound Bar









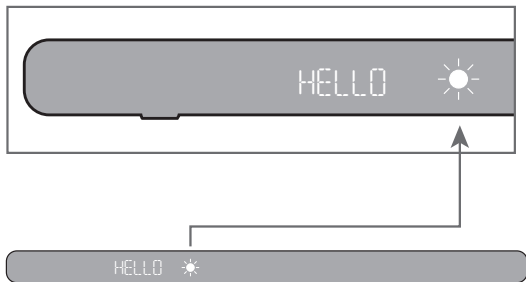

Použití Soundbaru S Horním Panelem Nebo Dálkovým Ovladačem

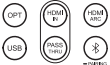
1 Zkontrolujte, zda je zařízení Sound Bar správně připojeno k napájení a zdrojům.

2 Stisknutím  na horním panelu zařízení Sound Bar nebo dálkového ovladače přepnete na správný zdroj.

Displej LED na zařízení Sound Bar poskytuje informace o stavu zařízení Sound Bar.





Dálkové ovládání	Indikace LED 	Poznámky
	HELLO START READY SLEEP STDBY	*Zapnutí/vypnutí
	OPT HDMI 1 IN HDMI 2 ARC USB BT PAIR CONNECTED PASS THROUGH	* Vstupní zdroj *Připojte přehrávač Blu-ray přes vstup HDMI IN a použijte funkci PASS THRU (ÁTHALADNI)
	MOVIE MUSIC TV	Nastavení preferovaného zvuku
	NIGHT	Snížená dynamika
	SURR ON/OFF	Vylepšený prostorový efekt
	TRE -5~+5 BASS -5~+5	Zvýšení nebo snížení úrovně vysokých nebo nízkých tónů
	V 28 V MAX V MIN MUTE	Svazek Ztlumení/odstranění zvuku
	PAUSE	Předchozí, další hudba nebo pauza v režimu USB
	DIM 1 DIM 2	Nastavení jasu displeje
	-X-	Nepodporuje
	AIRPLAY READY CAST READY ALEXA READY	Připravenost k práci s AirPlay Připraveno k práci s Chromecastem Připravenost k práci s Alexou
	UPDATE FOUND DOWNLOADING UPG UPG OK	Aktualizace prostřednictvím OTA
	DOLBY ATMOS DOLBY SURROUND PCM AUDIO	Zjištěný formát zvuku

Poznámka: Pokud po zapnutí zařízení Sound Bar neprovedete do 10 sekund žádnou operaci na zařízení Sound Bar ani na dálkovém ovladači, všechny indikátory LED na zařízení Sound Bar zhasnou a znovu se rozsvítí po obnovení operace.

Tip: Na dálkovém ovladači můžete používat další pokročilé funkce (viz "Přehled dálkového ovládání" na straně 15).





Poslech hudby ze zařízení Bluetooth

- 1 Zkontrolujte, zda vaše zařízení podporuje A2DP a/ nebo AVRCP. Informace naleznete ve specifikaci svého zařízení.
- 2 Spárujte zařízení Bluetooth se zařízením Sound Bar (viz "Připojení zařízení Sound Bar k zařízení Bluetooth" na straně 23).
- 3 Začněte poslouchat hudbu uloženou v zařízení Bluetooth prostřednictvím zařízení Sound Bar.
 - Pokud zařízení Bluetooth podporuje A2DP, můžete poslouchat hudbu, ale nemůžete ovládat přehrávání.
 - Pokud zařízení Bluetooth podporuje AVRCP, můžete poslouchat hudbu a ovládat její přehrávání pomocí dálkového ovladače. Stisknutím tlačítka  pozastavíte nebo obnovíte přehrávání hudby. Stisknutím tlačítka  přeskóčíte na předchozí/ následující skladbu.

Poznámka

- Provozní dosah mezi zařízením Sound Bar a zařízením Bluetooth je přibližně 10 metrů (bez překážek mezi zařízením Bluetooth a zařízením Sound Bar).

Pro přehrávání hudby použijte kabel USB nebo zařízení

- Stisknutím tlačítka /OK na dálkovém ovladači můžete poslouchat/pozastavit/obnovit přehrávání hudby.
- Stisknutím tlačítka  nebo  na dálkovém ovladači přeskočíte na předchozí nebo následující skladbu.
- Stisknutím tlačítka  nebo  zvýšíte nebo snížíte úroveň hlasitosti.

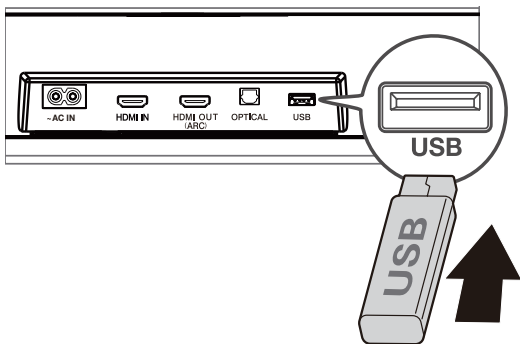

Tip

- Tento soundbar podporuje zařízení USB s pamětí až 64 GB a podporovaný formát souborů je MP3.
- Hudba ve složkách zařízení USB by měla být v rámci 5 (včetně 5) úrovní adresářů. V opačném případě zvukový panel nedokáže rozpoznat hudbu.

Nastavení soundbaru

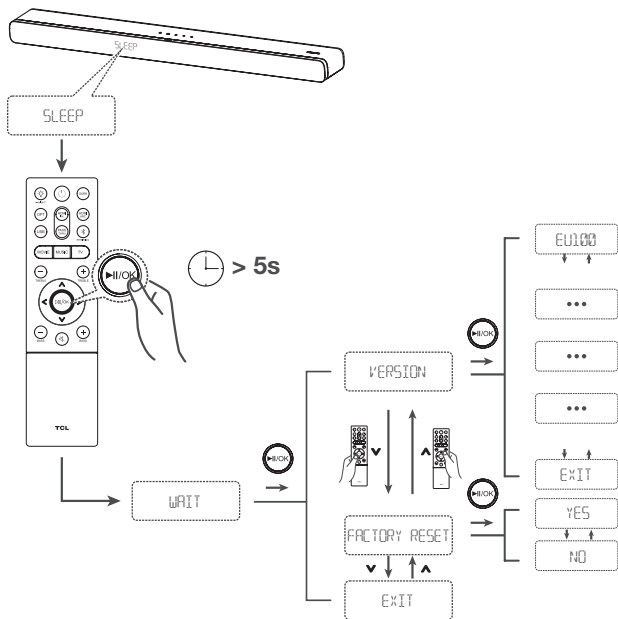

5 specifikace

Název Produktu

2.1.2 kanálový soundbar Dolby Atmos s bezdrátovým subwooferem

Sound Bar

- Napájení: AC 100-240V~50/60Hz
- Spotřeba energie: 30W
- Spotřeba energie v Standby (Pohotovostní) režimu: $\leq 0,5$ W Impedance: 6 Ω
- Frekvenční odezva: 160Hz-20KHz
- Rozměry (ŠxVxH): 1000x65x122mm
- Hmotnost: 3,2 kg
- Provozní teplota: 0°C - 45°C

Bezdrátový subwooferu

- Napájení: AC 100-240V~50/60Hz
- Spotřeba energie: 30W
- Spotřeba energie v Standby (Pohotovostní) režimu: 0,5W
- Frekvenční odezva: 40 Hz-120 Hz
- Frekvenční rozsah: 5732MHz-5848MHz
- Max vysílací výkon: 13dBm
- Rozměry (ŠxVxH): 200x350x200mm
- Hmotnost: 3,5 kg

Bluetooth

- Verze Bluetooth: 5.0, profil Bluetooth - podporováno stereofonní rozhraní Bluetooth (profil Advanced Audio Distribution Profile - A2DP; profil Audio Video Remote Control Profile - AVRCP)
- Frekvenční rozsah: 2402 Mhz – 2480 Mhz
- Max vysílací výkon: 15dBm

Dálkové ovládání

- Vzdálenost/Úhel: 6m/ 30°
- Typ baterie: 1,5V baterie AAA x 2, uživatelsky vyměnitelné.

6 Upozornění

Prohlášení o shodě

Společnost TCL Overseas Marketing Limited tímto prohlašuje, že toto rádiové zařízení je v souladu se směrnicí 2014/53/EU a příslušnými zákonnými požadavky Spojeného království. Úplné znění prohlášení o shodě je k dispozici na této internetové adrese: <http://www.tcl.com> přejděte na stránku Support (Podpory) a zadejte název modelu. Toto zařízení lze provozovat ve všech zemích EU a ve Velké Británii.

EU prohlášení o shodě lze stáhnout přímo na www.tcl.com na příslušné stránce pro stažení výrobku v místním regionu.

Omezení v pásmu 5 GHz:

Frekvenční rozsah 5150 až 5350 MHz je omezen pouze na vnitřní použití v: AT, BE, BG, CH, CY, CZ, DE, DK, EE, EL, ES, FI, FR, HR, HU, IE, IS, IT, LI, LT, LU, LV, MT, NL, NO, PL, PT, RO, SE, SI, SK, TR, UK(NI).

V souladu s příslušnými zákonnými požadavky ve Spojeném království je frekvenční rozsah 5150 až 5350 MHz ve Spojeném království omezen pouze na vnitřní použití.

Likvidace starého výrobku a baterie



Váš výrobek je navržen a vyroben z vysoce kvalitních materiálů a součástí, které lze recyklovat a znovu použít.



Tento symbol na výrobku znamená, že se na výrobek vztahuje evropská směrnice 2012/19/EU.



Tento symbol znamená, že výrobek obsahuje baterii, na kterou se vztahuje evropská směrnice 2013/56/EU

kteří nelze likvidovat společně s běžným domovním odpadem. Informujte se o místním systému odděleného sběru elektrozařízení a baterií. Dodržujte místní předpisy a nikdy nevyhazujte výrobek a baterie do běžného domovního odpadu. Správná likvidace starých výrobků a baterií pomáhá předcházet negativním důsledkům pro životní prostředí a lidské zdraví.

Vyjměte jednorázovou baterii

Informace o vyjmutí jednorázových baterií naleznete v části "Instalace/výměna baterií dálkového ovládání".

Ochrana životního prostředí a udržitelnost

Vynechali jsme všechny zbytečné obaly a dbáme na to, aby byly ekologické a udržitelné.

Ochranné známky



Slovní značka a loga Bluetooth® jsou registrované ochranné známky společnosti Bluetooth SIG, Inc. a jakékoli použití těchto značek společností TTE Corporation je podmíněno licencí. Ostatní ochranné známky a obchodní názvy patří příslušným vlastníkům.



Dolby, Dolby Atmos a symbol dvojitého D jsou zapsané ochranné známky společnosti Dolby Laboratories Licensing Corporation. Vyrobeno na základě licence poskytnuté společností Dolby Laboratories. Důvěrné nepublikované materiály. Copyright © 2012-2021 Dolby Laboratories. Všechna práva vyhrazena.

Spolupracuje s Apple AirPlay



K ovládání tohoto reproduktoru s podporou AirPlay 2 je vyžadován systém iOS 11.4 nebo novější. Apple, AirPlay, iPad, iPad Air, iPad Pro a iPhone jsou ochranné známky společnosti Apple Inc. registrované v USA a dalších zemích.



Telefon, tablet nebo počítač můžete použít jako dálkové ovládání služby Spotify. Na stránce [spotify.com/connect](https://www.spotify.com/connect) se dozvíte, jak na to.

Software Spotify podléhá licencím třetích stran, které najdete zde: <https://www.spotify.com/connect/third-party-licenses>.

Vestavěný Chromecast



Google a Chromecast built-in jsou ochranné známky společnosti Google LLC.



HIGH-DEFINITION MULTIMEDIA INTERFACE

Přijaté ochranné známky HDMI, HDMI High-Definition Multimedia Interface a rovněž logo HDMI jsou ochranné známky nebo zapsané ochranné známky společnosti HDMI Licensing Administrator, Inc. ve Spojených státech a dalších zemích.

funguje s aplikací Hey Google



Google a Chromecast built-in jsou ochranné známky společnosti Google LLC.

COMPATIBLE WITH



Dolby, Dolby Vision, Dolby Atmos a symbol dvojitého D jsou zapsané ochranné známky společnosti Dolby Laboratories Licensing Corporation. Vyrobeno na základě licence poskytnuté společností Dolby Laboratories. Důvěrné nepublikované materiály. Copyright © 2012-2021 Dolby Laboratories. Všechna práva vyhrazena.

funguje s Alexou



Amazon, Alexa a všechna související loga jsou ochranné známky společnosti Amazon.com, Inc. nebo jejich přidružených společností.

7 ČASTO KLADENÉ OTÁZKY

Žádný výkon

- Ujistěte se, že je správně připojen napájecí kabel a vstupní konektor střídavého proudu.
- Zkontrolujte, zda je zajištěno napájení.
- Ujistěte se, že je zařízení Sound Bar zapnuté.

Žádný zvuk

- Ujistěte se, že je zvukový kabel připojen k zařízení Sound Bar a k vašemu zařízení.
- Zkontrolujte, zda jste vybrali správný zdroj.
- Stisknutím tlačítka  zvýšíte úroveň hlasitosti.
- Ujistěte se, že zařízení Sound Bar není ztlumeno.

Tichý hlas

- Dálkovým ovladačem můžete nastavit pouze hlasitost.
- Může se otevřít Night (Noční) režim, stiskněte  po dobu 3 sekund pro ukončení Night (Noční) režimu.

* V Night (Noční) režimu nelze vybrat jiné ekvalizéry.

Dálkové ovládání nefunguje.

- Zkontrolujte, zda jste vybrali správný zdroj.
- Ujistěte se, že vzdálenost dálkového ovládání a zařízení Sound Bar je v provozním dosahu.
- Zkontrolujte, zda je baterie správně vložena a zda funguje.
- Ujistěte se, že je dálkový ovladač blízko snímače dálkového ovládání zařízení Sound Bar.

Slyším zkreslený zvuk.

- Zkontrolujte, zda jsou všechny kabely správně připojeny.
- Zkontrolujte, zda jste vybrali správný zdroj.
- Pokud přehráváte zvuk z televizoru, ujistěte se, že je televizor ztlumen.

V zařízení Bluetooth nemohu najít název Bluetooth tohoto zařízení Sound Bar.

- Ujistěte se, že je na zařízení Bluetooth aktivována funkce Bluetooth.
- Ujistěte se, že je zařízení Sound Bar spárováno se zařízením Bluetooth.

Podpora TCL:

Navštivte prosím www.tcl.com

JSME PŘIPRAVENI POMOCI

s případnými dotazy nás
nejprve kontaktujte



**DBEJTE NA OPATRNOST PŘI VYJMUTÍ
ZVUKOVÉHO PANELU**

Copyright © 2022 TCL. Všechna práva
vyhrazena.

CS_TS8212_EU_UM_V1.0

