

SHARP



Quick start guide

CP-SS30

BG

CS

DA

EL

ET

FI

HR

HU

LT

LV

NO

PT

RO

SK

SL

SR

SV

UA

Product images are for illustration purposes only. Actual product may vary.

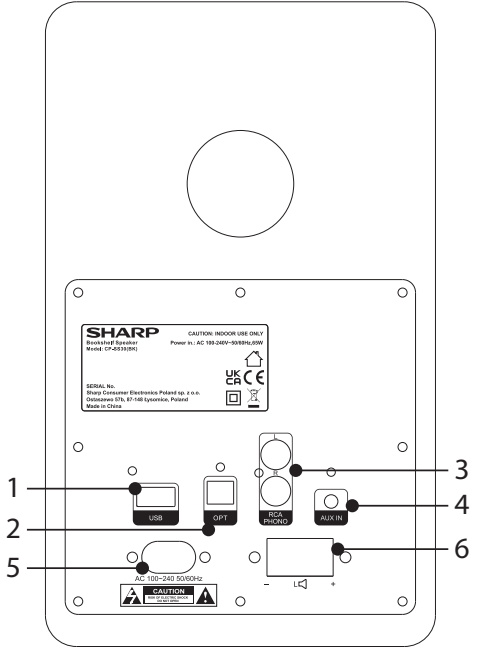
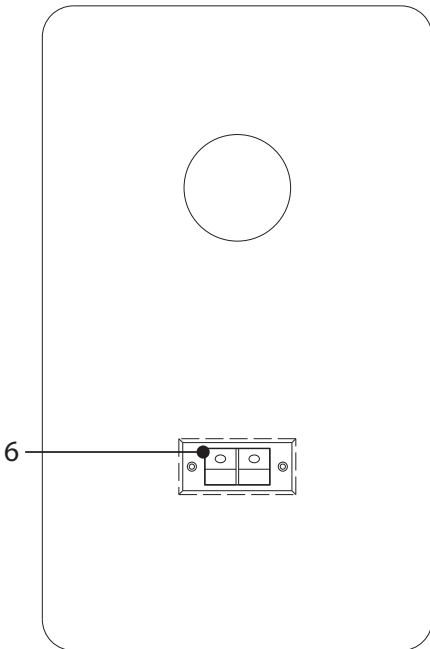
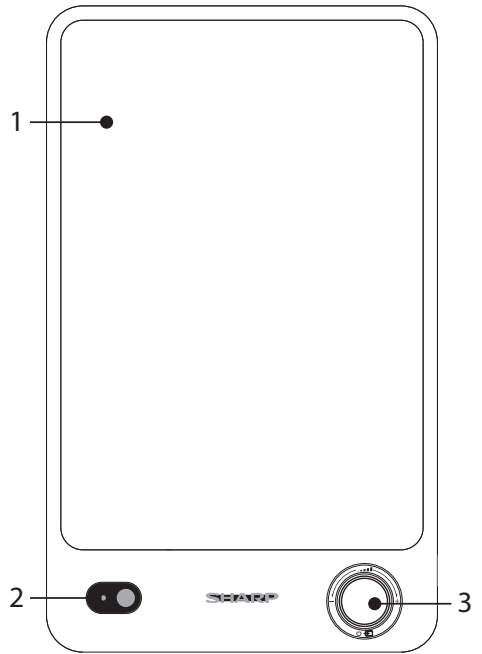
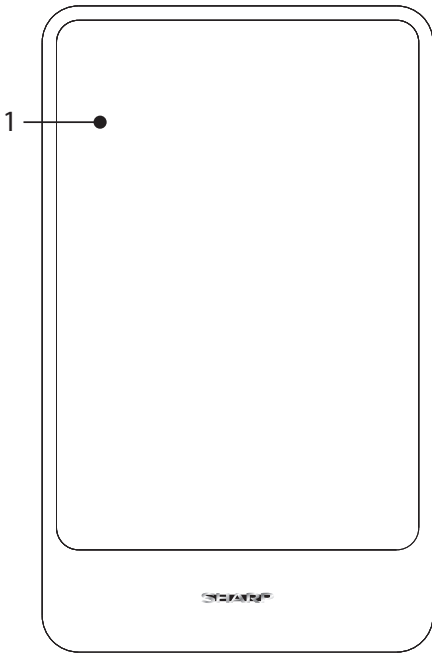

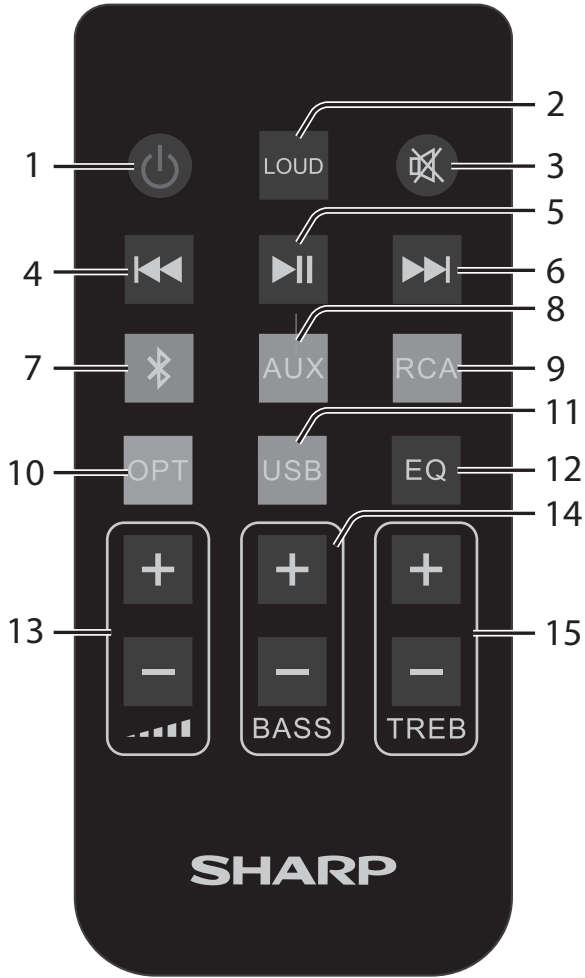

БЪЛГАРСКИ

Прочетете всички инструкции за безопасност преди да започнете да използвате продукта. За подробни указания можете да изтеглите ръководството на потребителя от sharpconsumer.eu

Важни указания относно безопасността

Моля, спазвайте инструкциите за безопасност и вземете под внимание всички предупреждения. Запазете ръководството за бъдещи справки.



Този символ указва на потребителя да потърси в ръководството допълнителна информация, свързана с безопасността, начина на работа и поддръжката на уреда.



Този символ указва наличието на неизолирано опасно напрежение в корпуса на продукта, което може да бъде достатъчно силно, за да представлява риск от токов удар.



Променлив ток (AC)
Номиналното напрежение, маркирано с този символ, е променливо захранващо напрежение.



Оборудване клас II.
Този символ показва, че продуктът разполага с двойна система на изолация и не е необходимо да бъде осигурено обезопасено електрическо свързване (заземяване).

- Преди настъпване на буря трябва да изключите всички кабели и конектори от продукта.
- Преди почистване изключвайте захранващия кабел от електрическата мрежа. При почистване на външната част на аудио системата използвайте мека и чиста кърпа.
- Този продукт не съдържа части, които биха могли да бъдат обслужвани от потребителя. В случай на повреда се свържете с производителя или с упълномощен сервизен център.

Батерии

- Не използвайте батерии, различни от предвидените. При поставянето на батериите обърнете внимание дали поляритетът е спазен правилно.
- Батериите не трябва да бъдат излагани на висока температура.
- Винаги проверявайте дали гнездото за батерии е затворено надлежно.
- Пазете батериите от деца. Ако имате съмнения, че някоя от батериите е била погълната, незабавно потърсете медицинска помощ.
- Моля, извеждайте батериите от експлоатация по законосъобразен начин. Не ги хвърляйте в огъня, не ги разглобявайте и не се опитвайте да презареждате батерии, които не са специално пригодени за това.

Извеждане на устройството и батериите от употреба

Излезлите от употреба електронни продукти и батерии не трябва да бъдат смесвани с общите битови отпадъци. Домашните потребители трябва да се свържат или с търговеца, от когото са закупили продукта, или с местните власти за подробности относно това къде и как могат да занесат тези продукти за безопасно рециклиране.

Предпазни мерки

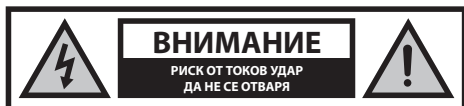



За да предотвратите опасността от възникване на токов удар, никога не сваляйте задния капак. Във вътрешността на уреда не се съдържат части, които подлежат на обслужване от потребителя. Действията по отстраняване на повреди трябва да бъдат изпълнявани единствено от упълномощени лица.

- Не хващайте захранващия кабел с мокри ръце. Изключвайте уреда напълно преди да извадите щепсела от контакта. Ако уредът не се използва за продължителен период от време изключете захранващия кабел от мрежата. Уверете се, че електрическият контакт, в който е включен уредът, е лесно достъпен. Не използвайте удължители.
- Пазете захранващия кабел от увреждане; не поставяйте тежки предмети върху него; не го разтягайте и прегъвайте. В случай че захранващият кабел бъде повреден, същият трябва да бъде заменен.
- При използване на продукта е необходимо да бъдат спазвани основни правила за безопасност, особено в присъствието на деца.
- Гнездата и отворите в корпуса са предназначени за вентилация и осигуряване на устойчива работа на продукта, предпазвайки го от прегряване.
- Не разполагайте този продукт в близост до източници на топлина, напр. радиатори, печки, фурни и т.н. (вкл. усилватели). Избягвайте излагане на пряка слънчева светлина.
- За да ограничите риска от пожар или токов удар, се погрижете продуктът да не бъде излаган на дъжд или влага.

Управление

(Вж.  1 на стр. 1).

- Предпазители на озвучителните тела с възможност за сваляне**
- Светлинен индикатор**
 - Режим на готовност – червено
 - Bluetooth – синьо
 - Aux in – зелено
 - RCA – циан
 - Оптичен режим – жълто
 - USB – виолетово
-  /  /  Управление на силата на звука/ източниците на входен сигнал/ мощността**
 - Натискане и задържане за включване или преминаване в режим на готовност
 - Кратко натискане за промяна на режим (Bluetooth, Aux-in, RCA, Оптичен, USB)
 - Завъртане за управление на силата на звука.







Входове/Изходи за свързване

(Вж.  2 на стр. 1).

- USB гнездо**
- Оптично гнездо**
- RCA аудио входове**
- Aux in (Допълнителен аудио вход)**
- Гнездо за захранване**
- Аудио изход за свързване на пасивен ляв говорител**

Дистанционно управление

(Вж.  3 на стр. 2).

-  Включване или преминаване в режим на готовност.
- LOUD** (Усилване) Компенсиране на намалената сила на звука чрез увеличаване на ниските и високите честоти.
-  Използва се за изключване на звука. При повторно натискане, или натискане на някой от бутони  +/-, звукът се включва.
-  В режими Bluetooth и USB натиснете без задържане за преминаване към предишен запис. Натиснете и задръжте бутона за бързо превъртане назад.
-  В режими Bluetooth и USB натиснете без задържане за възпроизвеждане/пауза.
-  В режими Bluetooth и USB натиснете без задържане за преминаване към следващ запис. Натиснете и задръжте бутона за бързо превъртане напред.
-  Кратко натискане за вход в режим Bluetooth. Натискане и задържане за прекратяване на свързването със сдвоеното устройство.
- AUX** (Допълнителен вход) Кратко натискане за промяна на източника на аудио сигнал на Aux.
- RCA** Кратко натискане за промяна на източника на аудио сигнал на RCA.
- OPT** (Оптичен) Кратко натискане за промяна на източника на аудио сигнал на Оптичен.
- USB** Кратко натискане за вход в режим USB.
- EQ** (Еквалайзер) Кратко натискане за потвърждение на текущия режим на еквалайзера. Натиснете неколкратно без задържане за превключване между различните предварително програмирани настройки на еквалайзера.

-  +/-** Регулиране на силата на звука.
- BASS +/-** Регулиране на персонализираното ниво на ниски честоти в еквалайзера.
- TRE +/-** Регулиране на персонализираното ниво на високи честоти в еквалайзера.

Употреба на дистанционното управление

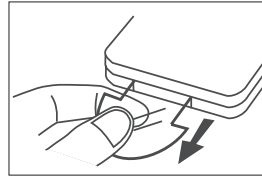

ПРИ ПЪРВОНАЧАЛНА УПОТРЕБА: В аудио системата има фабрично поставена литиева батерия CR2025. За да активирате батерията на дистанционното управление, е необходимо да свалите предпазното изолационно покритие.

Озвучителни тела за полица

Разположение на говорителите

За постигане на стерео звук, поставете активния говорител (този с приборите за управление от предната страна и гнездата за входен сигнал от задната) от дясната страна. Пасивният говорител трябва да бъде поставен от лявата страна. Препоръчваме говорителите да бъдат разположени на поне 50 см един от друг. Уверете се, че пред говорителите няма поставени други предмети.

Свързване на говорителите

Преди да включите уреда, е необходимо да свържете левия и десния говорител с предоставения кабел. При свързване на говорителите обръщайте специално внимание на поляритета: Червеният кабел трябва да бъде свързан към червения изход, а безцветният кабел – към черния изход. Това се отнася и за двата говорителя.

Режим на готовност/Включване

- При първоначалното включване към електрическата мрежа, аудио системата ще бъде в РЕЖИМ НА ГОТОВНОСТ. Светлинният индикатор ще светне в червен цвят.
- С натискане на бутон  върху дистанционното управление можете да включвате говорителите или да ги поставяте в режим на готовност.
- Ако желаете да изключите продукта напълно, е необходимо да извадите щепсела от контакта.

ЗАБЕЛЕЖКА: Говорителите ще преминат в режим на готовност при липса на зададени команди в продължение на 15 минути.

– Когато силата на звука достигне до максималната възможна стойност, при последващо натискане на +, индикаторът премигва еднократно. Когато силата на звука достигне до минималната възможна стойност, при последващо натискане на –, индикаторът премигва еднократно.

Настройки на еквалайзера (EQ)

Честотите на озвучителните тела за полица могат да бъдат регулирани с помощта на предварително програмираните настройки на еквалайзера. Натиснете еднократно бутон EQ на дистанционното управление, за да потвърдите текущия режим на еквалайзера. Натиснете неколкратно без задържане за превключване между различните предварително програмирани настройки на еквалайзера.

- Класика – зелено
- Поп – жълто
- Рок – синьо

- Кино – виолетово
- Глас – циан
- Потребителски – бяло

Потребителски настройки

- Натиснете еднократно бутон EQ или някой от бутони BASS или TREB +/- за вход в Потребителски настройки. Белият светлинен индикатор ще светне за 2 секунди.
- С помощта на бутони BASS/TREB на дистанционното управление можете да увеличите (+) или да намалите (-) настройките на еквалайзера за съответната честота.

Цвят на светлинния индикатор	Ниво на еквалайзера	Скорост на премигване на индикатора
ЧЕРВЕНО	+3	Бързо
	+2	Средно
	+1	Бавно
Бяло	0	Вкл.
Зелено	-1	Бавно
	-2	Средно
	-3	Бързо

ЗАБЕЛЕЖКА: Последните промени на еквалайзера са запазени като настройки по подразбиране. Разполагате с 3 секунди между всяко от натисканията на бутоните, за да направите промени, преди устройството да излезе от режим EQ.



AUX/ОПТИЧЕН/RCA

1. Уверете се, че аудио системата е свързана към телевизора или аудио устройството.
2. Докато продуктът е включен, изберете правилния източник на сигнал с помощта на дистанционното управление или чрез натискане на прибора за управление на силата на звука върху устройството.
3. За управление на функциите за възпроизвеждане е необходимо да боравите директно с аудио устройството.
4. Можете да регулирате силата на звука с помощта на съответния прибор върху устройството или бутони „ +/-“ на дистанционното управление.

Режим Bluetooth

Сдвояване с Bluetooth устройства

При първоначално свързване на Bluetooth устройство с тези озвучителни тела, е необходимо да изпълните сдвояване.

1. Докато озвучителните тела са включени, натиснете бутон  на дистанционното управление или прибора за управление на силата на звука, за да активирате режим Bluetooth. Светлинният индикатор ще започне да премигва в син цвят.
2. Активирайте устройството с Bluetooth и изберете режим търсене. В списъка на устройства с Bluetooth ще намерите "SHARP CP-SS30".
– Ако устройството не се показва в списъка, натиснете и задръжте  върху дистанционното управление.
3. Изберете "SHARP CP-SS30" от списъка с устройства. След успешно свързване ще прозвучи аудио подканване и индикаторът ще започне да свети без премигване.

4. Вече можете да възпроизведате музика от свързаното Bluetooth устройство.

Режим USB

- Натиснете неколккратно прибора за управление на силата на звука върху говорителите или бутон **USB** на дистанционното управление, за да изберете режим USB. Свържете USB устройство за съхранение, съдържащо файлове във формат MP3 (поддържат се устройства с размер на паметта до 32GB).
- Натиснете бутон  за стартиране на възпроизвеждане.
- Изключете уреда преди да извадите USB устройството с памет.

ČESKY

Před použitím produktu si přečtěte všechny bezpečnostní pokyny. Úplné pokyny naleznete v návodu k použití, který si můžete stáhnout z webové stránky sharpconsumer.eu

Důležité bezpečnostní pokyny

Dodržujte všechny bezpečnostní pokyny a dbejte všech varování. Tento návod si uschovejte pro budoucí použití.



Tento symbol upozorňuje uživatele, že další informace týkající se bezpečnosti, provozu a údržby nalezne v uživatelské příručce.



Tento symbol upozorňuje na přítomnost neizolovaného „nebezpečného napětí“ v produktu, které může mít takovou sílu, která představuje pro člověka riziko zásahu elektrickým proudem.



Vztahuje se na střídavý proud (AC).

Tento symbol označuje, že jmenovité napětí označené tímto symbolem je střídavé napětí.



Vztahuje se na zařízení třídy II.

Tento symbol označuje, že tento výrobek má dvojitý izolační systém a nevyžaduje bezpečnostní připojení k elektrické zemi (uzemnění).

Baterie

- Nepoužívejte žádné baterie jiné než specifikované. Při vkládání baterií dodržte správnou polaritu.
- Nevystavujte baterie vysokým teplotám.
- Dbejte, aby byl prostor pro baterie vždy zavřený a zabezpečený.
- Dbejte, aby byly baterie mimo dosah dětí. Pokud máte podezření, že došlo ke spojení baterií, ihned vyhledejte lékařskou pomoc.
- Likvidujte baterie správným způsobem. Nevhazujte je do ohně, nedemontujte je a nepokoušejte se baterie dobít.

Likvidace tohoto zařízení a baterií

Elektronické produkty a baterie by se neměly odkládat společně s obecným odpadem z domácnosti. Uživatelé používající produkt v domácnosti by měli kontaktovat buď maloobchod, kde produkt zakoupili, nebo místní odbor pro životní prostředí, kde jim sdělí podrobnosti, jak tyto položky odevzdat k ekologicky bezpečné likvidaci.

Opatření



Abyste předešli riziku zásahu elektrickým proudem, neodstraňujte zadní kryt. Uvnitř se nenachází žádné součásti, jejichž servis může provádět uživatel. Využijte služeb kvalifikovaného servisního pracovníka.

- S napájecím kabelem nemanipulujte mokřma rukama. Před odpojením ze zásuvky jednotku zcela vypněte. Pokud spotřebiči nebudete používat delší dobu, napájecí kabel odpojte. Ujistěte se, že zásuvka napájení je vždy snadno přístupná. Nezapojujte prodlužovací kabely.
- Nepoškoďte napájecí kabel, nepokládejte na něj těžké předměty, nenatahujte ho a neohýbejte ho. Pokud je napájecí kabel poškozený, musí se vyměnit.
- Při použití tohoto produktu vždy dodržujte základní bezpečnostní opatření, zejména v přítomnosti dětí.
- Zdířky a otvory v plášti jsou určené pro ventilaci a spolehlivý provoz produktu a jeho ochranu před přehřátím.
- Neinstalujte do blízkosti zdrojů tepla, např. radiátorů nebo jiných spotřebičů (včetně zesilovačů), které vytváří teplo. Předcházejte vystavení produktu přímému slunečnímu záření.
- Abyste předešli riziku zásahu elektrickým proudem, nevystavujte tento produkt dešti, vodě nebo vlhkosti.
- Před bouřkou musíte odpojit všechny kabely a konektory produktu.
- Před čištěním produktu odpojte napájecí kabel od zdroje napájení. K vyčištění vnější části spotřebiče použijte měkký a čistý hadřík.
- Tento produkt neobsahuje žádné části, jejichž servis by mohl provést uživatel. V případě závady kontaktujte výrobce nebo autorizovaný servis.

Ovládání

(Viz  1 na str. 1).

1. Odstranitelné mřížky reproduktoru

2. Kontrolky LED

- Pohotovostní režim – červená
- Bluetooth – modrá
- Vstup Aux – zelená
- RCA – modrozelená
- Optický režim – žlutá
- USB – fialová

3. / hlasitost / zdroj / napájení

- Dlouhým stisknutím zapnete nebo přejdete do pohotovostního režimu.
- Krátkým stisknutím změníte režim (Bluetooth, Aux vstup, RCA, optický, USB).
- Otáčením nastavte stupeň hlasitosti.

Vstupy/Výstupy

(Viz  2 na str. 1).

1. Vstup USB

2. Optický vstup

3. Vstupy RCA gramofon









4. Aux vstup

5. ~ Příkon AC

6. Audio vstup pro připojení pasivního levého reproduktoru

Dálkový ovladač

(Viz  3 na str. 2).

1.  Stisknutím zapnete nebo přejdete do pohotovostního režimu.
2. **HLASITĚ** Kompenzace hlasitosti zvyšuje nízké a vysoké frekvence při poslechu s nízkou hlasitostí.
3.  Stisknutím zcela ztlumíte zvuk. Zvuk obnovíte opětovným stisknutím nebo pomocí tlačítek  +/-.
4.  V režimech Bluetooth a USB krátkým stisknutím zvolíte předchozí stopu, dlouhým stisknutím spustíte přetáčení zpět.
5.  V režimech Bluetooth a USB krátkým stisknutím spustíte/zpozastavíte přehrávání.
6.  V režimech Bluetooth a USB krátkým stisknutím zvolíte následující stopu, dlouhým stisknutím spustíte rychlé přetáčení dopředu vpřed.
7.  Krátkým stisknutím přejdete do režimu Bluetooth.
8.  Dlouhým stisknutím se odpojíte od spárovaného zařízení.
9. **AUX** Krátkým stisknutím změníte audio vstup na Aux.
10. **RCA** Krátkým stisknutím změníte audio vstup na RCA.
11. **OPT** Krátkým stisknutím změníte audio vstup na optický.
12. **USB** Krátkým stisknutím vstoupíte do režimu USB.
13. **EQ** Krátkým stisknutím potvrdíte aktuální režim EQ. Opakovaným mačkáním můžete přecházet předvolbami EQ.
14.  Stisknutím tlačítka upravíte hlasitost.
15. **BASS +/-** Stisknutím nastavíte vlastní EQ úroveň basů.
16. **TRE +/-** Stisknutím nastavíte vlastní EQ úroveň výšek.

Používání dálkového ovladače

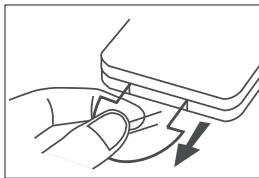

PRVNÍ POUŽITÍ: Zařízení má předem vloženou lithiovou baterii CR2025. Vyměňte průhledný izolační prvek – tím aktivujete baterii dálkového ovladače.

Používání policových reproduktorů

Umístění reproduktorů

Abyste si mohli vychutnat stereo zvuk, umístěte „aktivní“ reproduktor (jednotku, která má na přední straně ovládací tlačítka a na zadní straně vstupy) na pravou stranou. Druhý, neboli „pasivní“ reproduktor by měl být na levé straně. Doporučujeme, aby byly reproduktory alespoň 50 cm od sebe. Dbejte, aby kolem reproduktorů nebyly žádné překážky.

Zapojení reproduktorů

Před připojením reproduktorů k napájení napojte levý a pravý reproduktor pomocí kabelu dodaného s produktem. Při zapojování reproduktorů zvolte správnou polaritu: Zapojte červený kabel do červeného výstupu a průhledný kabel do černého výstupu na obou reproduktorech.

Pohotovostní režim/ZAP.

- Když zařízení poprvé připojíte do napájecí zásuvky, zařízení bude v POHOTOVOSTNÍM režimu. Kontrolka se rozsvítí červeně.
- Stisknutím tlačítka  na dálkovém ovladači přepnete reproduktory mezi stavem „Zapnuto“ a „Pohotovostní režim“.
- Pokud chcete zařízení zcela vypnout, odpojte zástrčku z elektrické zásuvky.

POZNÁMKA: Pokud nebudete reproduktory 15 minut používat, přepnou se do pohotovostního režimu.

– Jakmile dosáhne hlasitost maximálního stupně a stisknete znovu + , kontrolka jednou blikne. Jakmile dosáhne hlasitost minimálního stupně a stisknete znovu - , LED kontrolka jednou blikne.

Nastavení ekvalizéru (EQ)

Zvuk policových reproduktorů můžete nastavit pomocí předvoleb ekvalizéru. Jedním stisknutím EQ na dálkovém ovladači potvrdíte aktuální režim EQ. Opakovaným mačkáním můžete přecházet předvolbami EQ.

- Klasický – zelená LED
- POP – žlutá LED
- Rock – modrá LED
- Film – fialová LED
- Hlas – modrozelená LED
- Individuální – bílá LED

Individuální nastavení

- Stisknutím tlačítka  vstoupíte do individuálního nastavení. Nebo můžete jednou stisknout +/- buď na tlačítku BASS, nebo TREB. Bílá kontrolka se rozsvítí na 2 sekundy.
- Pomocí tlačítek BASS/TREB na dálkovém ovladači zvýšíte (+) nebo snížíte (-) stupeň EQ.

Barva LED	Stupeň EQ	Rychlost blikání LED
ČERVENÁ	+3	Rychlá
	+2	Střední
	+1	Pomalá
Bílá	0	Zapnuto
Zelená:	-1	Pomalá
	-2	Střední
	-3	Rychlá

POZNÁMKA: Nové změny EQ se uloží jako standardní.

Mezi každým stisknutím tlačítka máte 3 sekundy na provedení změn – poté dojde k výstupu z režimu EQ.



AUX/OPTICKÝ/RCA

1. Ujistěte se, že je zařízení připojeno k TV nebo k audio zařízení.
2. Když je jednotka zapnutá, přesvědčte se, že je zvolen správný zdroj, a to buď pomocí dálkového ovladače, nebo stisknutím ovládání hlasitosti na jednotce.
3. Vybírejte funkce přehrávání pro své audio zařízení.
4. Pro nastavení stupně hlasitosti použijte buď ovládání hlasitosti na jednotce, nebo tlačítka „||| +/-“ na dálkovém ovladači.

Režim Bluetooth

Spárování zařízení s aktivovaným Bluetooth

Při prvním připojení svého zařízení Bluetooth k těmto reproduktorům musíte provést spárování zařízení s těmito reproduktory.

1. Když je jednotka zapnutá, stisknutím tlačítka  na dálkovém ovladači nebo pomocí tlačítek pro hlasitost na jednotce vyberte režim Bluetooth. Kontrolka se rozblíká modře.
2. Aktivujte své zařízení Bluetooth a vyberte režim vyhledávání. V seznamu zařízení Bluetooth se objeví „SHARP CP-SS30“.
 - Pokud nemůžete najít jednotku, stiskněte a podržte tlačítka  na dálkovém ovladači.
3. Ze seznamu zařízení vyberte „SHARP CP-SS30“. Po úspěšném připojení zazní zvukový signál a indikátor se rozsvítí modře.
4. Začněte přehrávat hudbu z připojeného zařízení Bluetooth.

Režim USB

- Stiskněte opakovaně ovládání hlasitosti na reproduktoru nebo tlačítka **USB** na dálkovém ovladači. Tím zvolíte režim USB. Připojte paměťové zařízení USB se soubory MP3 (podporovány jsou flash disky do velikosti 32 GB).
- Stisknutím  spustíte přehrávání.
- Před vyndáním paměťového zařízení USB jednotku vypněte.

DANSK

Læs alle sikkerhedsanvisninger, inden du tager produktet i brug. De fuldt dækkende anvisninger kan findes i brugervejledningen, som kan downloades fra webstedet sharpconsumer.eu.

Vigtige sikkerhedsanvisninger

Følg alle sikkerhedsanvisninger, og agt på alle advarsler.

Opbevar denne brugervejledning til senere brug.



Dette symbol angiver, at brugeren skal læse brugervejledningen for yderligere oplysninger om sikkerhed, betjening og vedligeholdelse.



Dette symbol angiver tilstedeværelsen af uisoleret "farlig spænding" i produktet og kan være af tilstrækkelig størrelse til at udgøre en risiko for elektrisk stød for personer.



Refererer til vekselstrøm (AC)

Dette symbol angiver, at den nominelle spænding, der er markeret med symbolet, er vekselspænding.



Refererer til klasse II-udstyr.

Dette symbol angiver, at dette produkt har et dobbeltisoleret system og ikke kræver en sikkerhedsforbindelse til elektrisk jord (stel).

Batterier

- Brug ikke andre batterier end de specificerede. Overhold den korrekte polaritet ved isætning af batterier.
- Udsæt ikke batterierne for høje temperaturer.
- Sørg altid for, at batterirummet er lukket og sikret.
- Hold batterier væk fra børn. Søg omgående læge, hvis du mener, at et batteri er blevet slugt.
- Bortskaf batterierne korrekt. Kast dem ikke i ilden, prøv ikke at adskille dem, og prøv ikke at genoplade batterierne..

Bortskaffelse af produktet og batterierne

Elektroniske produkter og batterier må ikke blandes med almindeligt husholdningsaffald. Husstandens brugere skal enten kontakte den forhandler, hvor de købte produktet, eller deres lokale, offentlige kontor for at få oplysninger om, hvor og hvordan de kan tage disse produkter med til miljørigtig genbrug.

Forholdsregler



For at undgå risiko for elektrisk stød må du ikke fjerne bagdækslet. Ingen dele indvendigt, der kan serviceres af brugeren. Henvi service til kvalificeret servicepersonale.

- Du må håndtere netledningen med våde hænder. Sluk enheden helt, før du frakobler den. Tag netledningen ud af stikkontakten, hvis det ikke skal bruges i længere tid. Sørg for, at stikket altid er let tilgængeligt. Forlængerledninger må ikke anvendes.
- Netledningen må ikke beskadiges, og der må heller ikke placeres tunge genstande på den. Den må heller ikke strækkes eller bøjes. Hvis netledningen er beskadiget, skal den udskiftes.
- Følg altid de grundlæggende sikkerhedsforanstaltninger, når du bruger apparatet, især når der er børn til stede.
- Slidser og åbninger i kabinettet er beregnet til ventilation og til at sikre pålidelig drift af produktet, der beskytter det mod overophedning.
- Installer ikke apparatet i nærheden af varmekilder som fx radiatorer eller andre apparater (inkl. forstærkere), der afgiver varme. Undgå at enheden bliver udsat for direkte sollys.
- Udsæt ikke produktet for regn, vand eller fugt for at undgå risiko for brand eller elektrisk stød.
- Tag alle apparatets kabler og forbindelser ud før et uvejr.
- Fjern netledningen fra stikkontakten før apparatet rengøres. Brug en blød og ren klud til rengøring af apparatets yderside.
- Dette apparat indeholder ingen dele, der kan repareres af brugeren. I tilfælde af en fejl skal du kontakte producenten eller et autoriseret serviceværksted.

Betjeningsknapper

(Se  1 på side 1).

- Aftagelige højttalergitre**
- Lysdiodeindikator**
 - Standby - Rød
 - Bluetooth - Blå
 - Aux in - Grøn
 - RCA - Cyan
 - Optisk tilstand - Gul
 - USB - Lilla
-  /  Lydstyrke/kilde/strømstyring**
 - Et langt tryk for at tænde eller gå i standbytilstand.
 - Et kort tryk for at skifte tilstand (Bluetooth, Aux-in, RCA, optisk, USB).
 - Drej den for at justere lydstyrken.









Ind-/udgange

(Se  2 på side 1).

- USB-indgang**
- Optisk indgang**
- RCA phono-indgange**
- AUX in**
- ~vekselstrømsindgang**
- Lydudgang til tilslutning af passiv venstre højttaler**

Fjernbetjening

(Se  3 på side 2).

-  Tryk for at tænde eller gå i standby.
- LOUD** Loudness-kompensation øger de lave og høje frekvenser, når der lyttes ved lav lydstyrke.
-  Tryk for at slå lyden fra. Tryk igen for at slå lyden til igen, eller tryk på  +/- for at slå lyden til igen.
-  I Bluetooth- og USB-tilstand skal du trykke kortvarigt for at spole tilbage.
-  I Bluetooth- og USB-tilstand skal du trykke kortvarigt for at afspille/sætte på pause.
-  I Bluetooth- og USB-tilstand skal du trykke kortvarigt for at gå til næste nummer, og trykke længe for at spole hurtigt frem.
-  Et kort tryk for at skifte til Bluetooth-tilstand.
Et langt tryk for at afbryde forbindelsen til den parrede enhed.
- AUX** Kortvarigt tryk for at skifte lydkilde til Aux.
- RCA** Kortvarigt tryk for at skifte lydkilde til RCA.
- OPT** Kortvarigt tryk for at skifte lydkilde til Optisk.
- USB** Kortvarigt tryk for at gå i USB-tilstand.
- EQ** Kortvarigt tryk for at bekræfte den aktuelle EQ-tilstand.
Fortsæt med at trykke for at rulle gennem EQ-forudindstillingerne.
-  +/- Tryk for at justere lydstyrken.
- BASS +/-** Tryk for at justere EQ basniveau.
- TRE +/-** Tryk for at justere det tilpassede EQ-diskantniveau.

Betjening af fjernbetjeningen

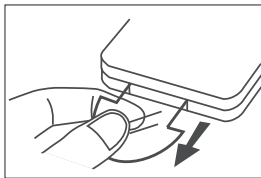

BRUG FØRSTE GANG: Apparatet har et forudindstillet litium CR2025 batteri. Fjern den klare isoleringsflap for at aktivere fjernbetjeningens batteri.

Sådan anvendes dine højttalere i bogreolen

Placering af højttalere

Hvis du vil nyde stereolyd, skal du placere den "aktive" højttalerenhed (enheden med knapper på forsiden og indgange på bagsiden) på højre side. Den anden "passive" højttaler skal være til venstre. Vi anbefaler, at højttalerne placeres mindst 50cm fra hinanden. Sørg for, at der ikke skygges for højttalerne.

Højttalertilslutning

Før du tænder for enheden, skal du tilslutte venstre og højre højttaler ved hjælp af det medfølgende højttalerkabel. Vær opmærksom på polariteten ved tilslutning af højttalerne: Tilslut det røde kabel til den røde udgang, og det klare kabel til den sorte udgang på begge højttalere.

Standby/ON (tændt)

- Første gang du slutter enheden til en stikkontakt, vil enheden være i STANDBY-tilstand. Indikatoren vil lyse rødt.
- Tryk på  på fjernbetjeningen for at skifte højttalerne mellem ON (tændt) og STANDBY (slukket).
- Fjern stikket fra stikkontakten, hvis du ønsker helt at slukke for enheden.

BEMÆRK: Højttalerne går i standbytilstand efter 15 minutters inaktivitet.

– Når lydstyrken har nået sit maksimale niveau, vil statusindikatoren blinke én gang, hvis du trykker på + igen. Når lydstyrken har nået sit minimumsniveau, vil statusindikatoren blinke én gang, hvis du trykker på – igen.

Equalizer (EQ) indstillinger

Du kan justere lyden fra reolhøjttalerne ved hjælp af de faste equalizer-indstillinger. Tryk på EQ på fjernbetjeningen én gang for at bekræfte den aktuelle EQ-tilstand. Fortsæt med at trykke for at rulle gennem EQ-forudindstillingerne.

- Klassisk - Grøn LED
- POP - Gul LED
- Rock - Blå LED
- Film - Lilla LED
- Tale - Cyan LED
- Tilpasset - Hvid LED

Tilpassede indstillinger

- Tryk på EQ knappen for at åbne tilpassede indstillinger, eller tryk én gang på knappen BASS eller knappen TREB +/- . Et hvidt lys blinker i 2 sekunder.
- Brug knapperne BASS/TREB på fjernbetjeningen til at øge (+) eller mindske (-) EQ-niveauet.

LED-farve	EQ-niveau	Hastigheds-LED blinker
RØD	+3	Hurtig
	+2	Medium
	+1	Langsom
Hvid	0	Til
Grøn	-1	Langsom
	-2	Medium
	-3	Hurtig

BEMÆRK: Nye EQ-ændringer gemmes som standard.

Du har 3 sekunder mellem hvert tryk på en tast for at foretage ændringer, før EQ-tilstanden afsluttes.



AUX/OPTISK/RCA

1. Kontroller, at enheden er sluttet til TV'et eller en anden lydenhed.
2. Mens enheden er tændt, skal du kontrollere, at den korrekte kilde er valgt enten ved hjælp af fjernbetjeningen eller ved at trykke på lydstyrkekontrollen på enheden.
3. Betjen din lydenhed direkte ved afspilningsfunktioner.
4. Brug lydstyrkeknappen på enheden eller  +/- på fjernbetjeningen for at justere lydstyrken.

Bluetooth-tilstand

Parring af Bluetooth-aktiverede enheder

Første gang du slutter din Bluetooth-enhed til højttalerne, skal du parre din enhed med disse højttalere.

1. Når enheden er tændt, skal du trykke på  på fjernbetjeningen eller på lydstyrkeknappen på enheden for at vælge Bluetooth-tilstand. Indikatorlyset vil blinke blåt.
2. Aktiver din Bluetooth-enhed og vælg Søgetilstand. "SHARP CP-SS30" vises på listen over Bluetooth-enheder.
 - Hvis du ikke kan finde enheden, skal du trykke på  og holde den nede på fjernbetjeningen.
3. Vælg "SHARP CP-SS30" i listen over enheder. En lyd vil høres, når forbindelsen er oprettet, indikatoren vil lyse konstant i blåt.
4. Begynd afspilning af musik fra den tilsluttede Bluetooth-enhed.

USB-tilstand

- Tryk på lydstyrkeknappen på højttaleren gentagne gange, eller tryk på **USB** på fjernbetjeningen for at vælge USB-tilstand. Tilslut USB-hukommelsesenheden, der indeholder MP3-filer (flash-drev, der understøttes, går op til 32 GB).
- Tryk på  for at starte afspilningen.
- Sluk for enheden, før du fjerner USB-hukommelsesenheden.

ΕΛΛΗΝΙΚΑ

Πριν χρησιμοποιήσετε το προϊόν, διαβάστε όλες τις οδηγίες ασφάλειας. Για πλήρεις οδηγίες ανατρέξτε στον οδηγό χρήσης που διατίθεται για λήψη από τον ιστότοπο sharpconsumer.eu.

Σημαντικές οδηγίες ασφάλειας

Ακολουθήστε όλες τις οδηγίες ασφάλειας και δώστε προσοχή σε όλες τις προειδοποιήσεις. Φυλάξτε αυτό το χειριδίδιο για μελλοντική αναφορά.



Αυτό το σύμβολο υποδεικνύει στον χρήστη να συμβουλευτεί το χειριδίδιο χρήστη για περαιτέρω πληροφορίες σχετικά με θέματα ασφάλειας, λειτουργίας και συντήρησης.



Αυτό το σύμβολο υποδεικνύει πως στο εσωτερικό του προϊόντος υπάρχει μη μονωμένη "επικίνδυνη τάση" που μπορεί να είναι επαρκούς μεγέθους ώστε να συνιστά κίνδυνο ηλεκτροπληξίας για άτομα.



Αναφέρεται σε εναλλασσόμενο ρεύμα (AC)
Αυτό το σύμβολο υποδεικνύει πως η ονομαστική τάση που επισμαίνεται με το σύμβολο είναι τάση εναλλασσόμενου ρεύματος (AC).



Αναφέρεται σε εξοπλισμό κλάσης II.
Αυτό το σύμβολο υποδεικνύει πως το προϊόν διαθέτει σύστημα διπλής μόνωσης και δεν απαιτεί σύνδεση ασφάλειας σε ηλεκτρική γείωση.

- Αποσυνδέστε το καλώδιο τροφοδοσίας από την πρίζα πριν τον καθαρισμό του προϊόντος. Χρησιμοποιείτε ένα μαλακό και καθαρό πανί για τον καθαρισμό του εξωτερικού της μονάδας.
- Το προϊόν αυτό δεν περιέχει τμήματα που μπορούν να επισκευαστούν από τον χρήστη. Σε περίπτωση βλάβης, επικοινωνήστε με τον κατασκευαστή ή το εξουσιοδοτημένο τμήμα σέρβις.

Μπαταρίες

- Μη χρησιμοποιείτε μπαταρίες πέραν εκείνων που προσδιορίζονται. Παρατηρήστε τη σωστή πολικότητα κατά την εισαγωγή των μπαταριών.
- Μη εκθέτετε τις μπαταρίες σε υψηλές θερμοκρασίες.
- Πάντοτε να βεβαιώνετε ότι το διαμέρισμα των μπαταριών είναι κλειστό και ασφαλισμένο.
- Φυλάξτε τις μπαταρίες μακριά από παιδιά. Ζητήστε άμεση ιατρική φροντίδα αν πιστεύετε πως κάποιος κατάπιε μπαταρία.
- Απορρίψτε τις μπαταρίες με σωστό τρόπο. Μην τις πετάτε στη φωτιά, μην τις απουναρμολογείτε και μην επιχειρείτε να επαναφορτίσετε μπαταρίες.

Απόρριψη του εξοπλισμού και των μπαταριών

Τα ηλεκτρονικά προϊόντα και οι μπαταρίες δεν θα πρέπει να αναμιγνύονται με γενικά οικιακά απορρίμματα. Οι οικιακοί χρήστες θα πρέπει να επικοινωνούν είτε με τον εμπορικό αντιπρόσωπο από τον οποίο αγόρασαν το προϊόν, ή με την αρμόδια κρατική υπηρεσία, για λεπτομέρειες σχετικά με τον τόπο και τρόπο απόρριψης αυτών των αντικειμένων για περιβαλλοντικά ασφαλή ανακύκλωση.

Προφυλάξεις



Για την αποφυγή κινδύνου ηλεκτροπληξίας, μην αφαιρείτε την πλάτη. Δεν περιέχονται εξαρτήματα που μπορούν να επισκευαστούν από τον χρήστη. Για ζητήματα σέρβις απευθυνθείτε σε εξουσιοδοτημένο προσωπικό σέρβις.

- Μην χειρίζεστε το καλώδιο τροφοδοσίας με βρεγμένα χέρια. Απενεργοποιείτε πλήρως τη μονάδα πριν την αποσυνδέσετε. Αποσυνδέετε το καλώδιο τροφοδοσίας αν δεν χρησιμοποιείτε για μεγάλο χρονικό διάστημα. Βεβαιώστε πως η πρόσβαση στην πρίζα παροχής δεν παρεμποδίζεται. Μη συνδέετε καλώδια επέκτασης.
- Μην προκαλείτε ζημιά στο καλώδιο τροφοδοσίας, μην τοποθετείτε επάνω του βάρια αντικείμενα, μην το τεντώνετε ή τσακίζετε. Αν το καλώδιο ρεύματος υποστεί ζημιά, πρέπει να αντικατασταθεί.
- Πάντοτε να τηρείτε βασικές προφυλάξεις ασφάλειας κατά τη χρήση αυτού του προϊόντος, ειδικά κατά την παρουσία παιδιών.
- Το περιβλήμα διαθέτει σχισμές και ανοίγματα για αερισμό και για να εξασφαλίζεται η αξιόπιστη λειτουργία του προϊόντος, προστατευόντάς το από υπερθέρμανση.
- Μην εγκαθιστάτε κοντά σε οποιαδήποτε πηγές θερμότητας όπως καλοριφέρ ή άλλες συσκευές (όπως ενισχυτές) που παράγουν θερμότητα. Αποφεύγετε την έκθεση σε άμεσο ηλιακό φως.
- Για την αποφυγή κινδύνου ηλεκτροπληξίας, μην εκθέτετε το προϊόν σε βροχή, νερό ή υγρασία.
- Θα πρέπει να αποσυνδέετε όλα τα καλώδια και τα βύσματα από το προϊόν πριν από μια καταγιάδα.

Χειρισμός

(Ανατρέξτε στην ενότητα  1 στη σελίδα 1).

1. Αφαιρούμενες σχάρες ηχείων

2. Ένδειξη LED

- Αναμονή - Κόκκινο
- Bluetooth - Μπλε
- Είσοδος Aux - Πράσινο
- RCA - Κυανό
- Οπτική (Optical) λειτουργία - Κίτρινο
- USB - Μοβ

3. / Ένταση ήχου/ πηγή/ ενεργοποίηση

- Πατήστε παρατεταμένα για ενεργοποίηση ή για μετάβαση σε κατάσταση αναμονής.
- Πατήστε σύντομα για αλλαγή λειτουργίας (Bluetooth, Aux-in, RCA, Optical, USB).
- Γυρίστε για ρύθμιση της έντασης ήχου.

Είσοδοι/Έξοδοι

(Ανατρέξτε στην ενότητα  2 στη σελίδα 1).

1. Είσοδος USB

2. Οπτική είσοδος (Optical)

3. Είσοδοι RCA (Phono)









4. Είσοδος Aux

5. Είσοδος ισχύος εναλλασσόμενου ρεύματος (~AC)

6. Είσοδος ήχου για σύνδεση παθητικού αριστερού ηχείου

Τηλεχειριστήριο

(Ανατρέξτε στην ενότητα  3 στη σελίδα 2).

1.  Πατήστε για ενεργοποίηση ή για μετάβαση σε κατάσταση αναμονής.
2. **LOUD** Η αντιστάθμιση ακουστικότητας (loudness) αυξάνει τις χαμηλές και υψηλές συχνότητες κατά την ακρόαση σε χαμηλή ένταση ήχου.
3.  Πατήστε για σίγαση του ήχου. Πατήστε ξανά για επαναφορά του ήχου, ή πατήστε  +/- για επαναφορά του ήχου.
4.  Σε λειτουργία Bluetooth και USB, σύντομο πάτημα για προηγούμενο κομμάτι, παρατεταμένο πάτημα για γρήγορη μετάβαση προς τα πίσω.
5.  Σε λειτουργία Bluetooth και USB, σύντομο πάτημα για αναπαγωγή/παύση.
6.  Σε λειτουργία Bluetooth και USB, σύντομο πάτημα για επόμενο κομμάτι, παρατεταμένο πάτημα για γρήγορη μετάβαση προς τα εμπρός.
7.  Σύντομο πάτημα για μετάβαση στη λειτουργία Bluetooth. Παρατεταμένο πάτημα για αποσύνδεση από τη συσκευή με την οποία έχει πραγματοποιηθεί ζεύξη.
8. **AUX** Σύντομο πάτημα για αλλαγή της πηγής ήχου σε Aux.
9. **RCA** Σύντομο πάτημα για αλλαγή της πηγής ήχου σε RCA.
10. **OPT** Σύντομο πάτημα για αλλαγή της πηγής ήχου σε Optical.
11. **USB** Σύντομο πάτημα για μετάβαση σε λειτουργία USB.
12. **EQ** Σύντομο πάτημα για επιβεβαίωση τρέχουσας λειτουργίας ισοσταθμιστή EQ. Συνεχίστε το πάτημα για εναλλαγή μεταξύ των προεπιλογών EQ.
13.  +/- Πατήστε για προσαρμογή της έντασης ήχου.
14. **BASS +/-** Πατήστε για προσαρμογή του επιπέδου μπάσων στο προσαρμοσμένο EQ.
15. **TRE +/-** Πατήστε για προσαρμογή του επιπέδου πρίμων στο προσαρμοσμένο EQ.

Λειτουργία τηλεχειριστηρίου

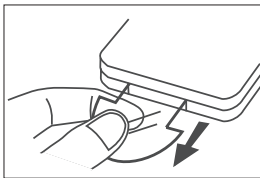

ΚΑΤΑ ΤΗΝ ΠΡΩΤΗ ΧΡΗΣΗ: Η μονάδα διαθέτει προεγκαταστημένη μπαταρία λιθίου CR2025. Αφαιρέστε τη διαφανή γλωττίδα απομόνωσης για ενεργοποίηση της μπαταρίας του τηλεχειριστηρίου.

Χρήση των ηχείων ραφιού

Τοποθέτηση ηχείων

Για να απολαμβάνετε στερεοφωνικό ήχο, τοποθετήστε το "ενεργό" ηχείο (τη μονάδα με τα χειριστήρια στην πρόσοψη και τις εισόδους στην πλάτη) στη δεξιά πλευρά. Το άλλο "παθητικό" ηχείο θα πρέπει να τοποθετηθεί στα αριστερά. Συστήνουμε να τοποθετήσετε τα ηχεία σε απόσταση μεταξύ τους τουλάχιστον 50cm. Βεβαιωθείτε πως τα ηχεία δεν βρίσκονται πίσω από εμπόδια.



Σύνδεση ηχείων

Πριν ενεργοποιήσετε τη μονάδα, συνδέστε το αριστερό και δεξί ηχείο χρησιμοποιώντας τα παρεχόμενο καλώδιο σύνδεσης ηχείων. Προσέξτε την πολικότητα κατά τη σύνδεση των ηχείων: Συνδέστε το κόκκινο καλώδιο στην κόκκινη έξοδο και το διαφανές καλώδιο στη μαύρη έξοδο και στα δύο ηχεία.

Αναμονή/ΕΝΕΡΓΟΠΟΙΗΣΗ

- Όταν συνδέσετε για πρώτη φορά τη μονάδα στην πρίζα ρεύματος, η μονάδα θα μεταβεί σε κατάσταση ΑΝΑΜΟΝΗΣ. Η ένδειξη θα ανάψει κόκκινη.
- Πατήστε το κουμπί  στο τηλεχειριστήριο για μετάβαση των ηχείων μεταξύ των καταστάσεων ΕΝΕΡΓΟΠΟΙΗΣΗ και κατάσταση αναμονής.
- Αποσυνδέστε το βύσμα από την πρίζα αν θέλετε να απενεργοποιήσετε εντελώς τη μονάδα.

ΣΗΜΕΙΩΣΗ: Τα ηχεία μεταβαίνουν σε κατάσταση αναμονής μετά από 15 λεπτά αδράνειας.

- Όταν η ένταση ήχου φτάσει στο μέγιστο επίπεδο, αν πατήσετε ξανά το κουμπί  , η ένδειξη θα αναβοσβήσει μία φορά. Όταν η ένταση ήχου φτάσει στο ελάχιστο επίπεδο, αν πατήσετε ξανά το κουμπί  , η ένδειξη LED θα αναβοσβήσει μία φορά.

Ρυθμίσεις ισοσταθμιστή (EQ)

Μπορείτε να προσαρμόσετε τον ήχο των ηχείων ραφιού χρησιμοποιώντας τις προεπιλογές ισοσταθμιστή. Πατήστε **EQ** στο τηλεχειριστήριο μία φορά για επικύρωση της τρέχουσας λειτουργίας EQ. Συνεχίστε το πάτημα για εναλλαγή μεταξύ των προεπιλογών EQ.

- Κλασικό - Πράσινο LED
- ΠΙΟΠ - Κίτρινο LED
- Ροκ - Μπλε LED
- Ταϊνία - Μοβ LED
- Φωνή - Κυανό LED
- Εξατομικευμένο - Λευκό LED

Εξατομικευμένες ρυθμίσεις

- Πατήστε το κουμπί **EQ** για μετάβαση στις εξατομικευμένες ρυθμίσεις ή πατήστε τα κουμπιά +/- είτε του **BASS** ή του **TREB** μία φορά, θα αναβοσβήσει ένα λευκό φως για 2 δευτερόλεπτα.
- Χρησιμοποιήστε τα κουμπιά **BASS/TREB** στο τηλεχειριστήριο για να αυξήσετε (+) ή να μειώσετε (-) τη στάθμη EQ.

Χρώμα LED	Στάθμη EQ	Ρυθμός παλλόμενου LED
Κόκκινο	+3	Γρήγορος
	+2	Μεσαίος
	+1	Αργός
Λευκό	0	Ενεργοποίηση
• Πράσινο:	-1	Αργός
	-2	Μεσαίος
	-3	Γρήγορος

ΣΗΜΕΙΩΣΗ: Οι νέες αλλαγές EQ αποθηκεύονται ως προεπιλογή. Έχετε 3 δευτερόλεπτα ανάμεσα σε κάθε πάτημα κουμπιού για να πραγματοποιήσετε αλλαγές πριν πραγματοποιηθεί έξοδος από τη λειτουργία EQ.

AUX/OPTICAL/RCA

- Βεβαιωθείτε πως η μονάδα έχει συνδεθεί στην τηλεόραση ή σε συσκευή ήχου.
- Ενώ η μονάδα είναι ενεργοποιημένη, βεβαιωθείτε πως έχει επιλεγθεί η σωστή πηγή είτε χρησιμοποιώντας το τηλεχειριστήριο είτε πατώντας το χειριστήριο έντασης ήχου στη μονάδα.
- Χειριστείτε απευθείας τα χαρακτηριστικά αναπαραγωγής από τη συσκευή ήχου.
- Χρησιμοποιήστε το χειριστήριο έντασης ήχου στη μονάδα ή τα κουμπιά  +/- στο τηλεχειριστήριο για προσαρμογή της έντασης ήχου.

Λειτουργία Bluetooth

Ζεύξη συσκευών με δυνατότητα Bluetooth

Κατά την πρώτη σύνδεση μιας συσκευής Bluetooth με αυτά τα ηχεία, πρέπει να πραγματοποιήσετε ζεύξη μεταξύ της συσκευής σας και των ηχείων.

- Με τη μονάδα ενεργοποιημένη, πατήστε **⌘** στο τηλεχειριστήριο ή πατήστε το χειριστήριο έντασης ήχου στη μονάδα για επιλογή της λειτουργίας Bluetooth. Η ενδεικτική λυχνία αναβοσβήνει σε μπλε χρώμα.
- Ενεργοποιήστε τη συσκευή Bluetooth και επιλέξτε τη λειτουργία αναζήτησης. Θα εμφανιστεί η ένδειξη "SHARP CP-SS30" στη λίστα της συσκευής Bluetooth.
 - Αν δεν μπορείτε να βρείτε τη μονάδα, πατήστε και κρατήστε πατημένο το **⌘** στο τηλεχειριστήριο.
- Επιλέξτε "SHARP CP-SS30" από τη λίστα συσκευών. Ακούγεται ένα ηχητικό σήμα όταν επιτευχθεί σύνδεση και η ενδεικτική λυχνία ανάβει μόνιμα με μπλε χρώμα.
- Αρχίστε την αναπαραγωγή μουσικής από τη συνδεδεμένη συσκευή Bluetooth.

Λειτουργία USB

- Πατήστε το χειριστήριο έντασης ήχου στο ηχείο επανειλημμένα ή το κουμπί **USB** στο τηλεχειριστήριο για να επιλέξετε τη λειτουργία USB. Συνδέστε τη συσκευή μνήμης USB που περιέχει αρχεία MP3 (υποστηρίζονται δίσκοι flash ως 32GB).
- Πατήστε **▶** για έναρξη αναπαραγωγής.
- Απενεργοποιήστε τη μονάδα πριν αφαιρέσετε τη συσκευή μνήμης USB.

EESTI

Lugege kõik juhised enne toote kasutamist läbi. Täielikud juhised leiate kasutusjuhendist, mille saab alla laadida veebisaidilt sharpconsumer.eu.

Olulised ohutusjuhised

Järgige kõiki ettevaatusabinõusid ja arvestage kõigi hoiatustega. Hoidke juhend võimalikuks hilisemaks uuesti läbivaatamiseks alles.



See sümbol soovib kasutajal tutvuda kasutusjuhendis toodud täiendava ohutust, kasutamist ja hooldamist puudutava teabega.



See sümbol tähistab tootes isoleerimata „ohtliku pinge“ olemasolu, mis võib olla piisava suurusega, et põhjustada inimestele elektrilöögiohtu.



Tähistab vahelduvvoolu (AC)

See sümbol näitab, et selle sümboliga tähistatud nimipingepuhul on tegemist vahelduvvooluga.



Tähistab klass II seadet.

See sümbol näitab, et antud tootel on kahekordne isolatsioonisüsteemi ja seda pole vaja ohutuse huvides maandusega ühendada.

Patareid

- Kasutage ainult ettenähtud patareid. Patareide sisestamisel järgige nende õiget polaarust.
- Ärge lask patareidel puutuda kokku kõrge temperatuuriga.
- Veenduge, et patareisektsioon on alati suletud ja kinnitatud.
- Hoidke patareid laste eest kaitstud. Kui kahtlustate, et patarei on alla neelatud, pöörduge abi saamiseks kohe arsti poole.
- Utiliseerige patareid korrektselt. Ärge visake neid tulle, ärge võtke neid lahti ja ärge üritage laadida mittelaetavaid patareid.

Seadme ja patareide utiliseerimine

Elektronikaototeid ja patareid ei tohi visata ära koos olmejäätmetega. Kodused kasutajad peaksid toote keskkonnasõbraliku utiliseerimise võimaluste teada saamiseks pöörduma kas kaupluse poole, kust nad toote otsidsid, või kohaliku omavalitsuse poole.

Ettevaatusabinõud



Elektrišokiohu vältimiseks ärge eemaldage tagakatet. Seadmes pole kasutaja hooldatavaid osi; jätke hooldustööd kvalifitseeritud tehnikute hooleks.

- Ärge käsitage toitejuhet märgade kätega. Lülitage seade enne vooluvõrgust lahtumist täielikult välja. Lahutage toitejuhe, kui seda ei kavatseta pikemat aega kasutada. Veenduge, et toitejuhe on alati lihtsalt juurdepääsetav. Ärge ühendage pikendusjuhtmeid.
- Ärge kahjustage toitejuhet, ärge asetage sellele raskeid esemeid, ärge venitage ega painutage seda. Kahjustatud toitejuhe tuleb välja vahetada.
- Toote kasutamisel, seda eriti laste lähedal, järgige alati põhilisi ettevaatusabinõusid.
- Korpuses asuvad pilud ja avad on ettenähtud tuulutuseks ja ülekuumenemise vältimiseks teel toote töökindluse tagamiseks.
- Ärge paigaldage seadet kuumusallikate, nagu radiaatorite, kütteseadmete ega teiste soojust tekitavate seadmete (sh võimendid) lähedale. Vältige otsese päikesevalgusega kokkupuutumist.
- Süttimis- või elektrilöögiohu vältimiseks ärge laske tootel puutuda kokku vihma, vee või niiskusega.
- Enne äikesetormi algust tuleb kõik toitejuhtmed ja pistikud lahti ühendada.
- Enne toote puhastamist tuleb toitejuhe vooluallikast lahti ühendada. Kasutage seadme välispinna puhastamiseks puhast ja pehmet lappi.
- See toode ei sisalda osi, mis oleksid kasutaja poolt teenindatavad. Võimalike rikete korral pöörduge seadme tootja või ametliku teenindusosakonna poole.

Juhtseadmed

(Vt , lk 1).

- Eemaldatavad kõlarivõred**
- LED-näidik**
 - Ootel - punane
 - Bluetooth - sinine
 - Välissisend - roheline
 - RCA - sinine
 - Optiline režiim - kollane
 - USB - lilla
-  Helitugevuse/ allika/toite juhtimine**
 - Vajutage pikalt, kas sisselülitamiseks või ooterežiimi lülitumiseks.
 - Vajutage lühidalt, et muuta režiimi (Bluetooth, välissisend, RCA, optiline, USB).
 - Pöörake helitugevuse muutmiseks.









Sisendid/väljundid

(Vt , lk 1).

- USB-sisend**
- Optiline sisend**
- RCA helisisendid**
- Väline sisend**
- ~Vahelduvvoolu toitesisend**
- Heliväljund passiivse vasakkõlari ühendamiseks**

Kaugjuhtimispuul

(Vt , lk 2).

-  Vajutage sisse või ooterežiimile lülitumiseks.
- LOUD** Helitugevuse kompenseerimine suurendab nõrga helitugevuse juures kuulamisel madalaid ja kõrgeid sagedusi.
-  Vajutage heli vaigistamiseks. Vajutage uuesti heli taastamiseks või vajutage  +/- heli taastamiseks.
-  Bluetooth- ja USB-režiimis tähendab lühike vajutus eelmist lugu ja pikk vajutus tagasi kerimist.
-  Bluetooth- ja USB-režiimis tähendab lühike vajutus esitamist/peatamist.
-  Bluetooth- ja USB-režiimis tähendab lühike vajutus järgmist lugu ja pikk vajutus edasi kerimist.
-  Lühike vajutus avab Bluetooth-režiimi. Pikk vajutus lahutab seotud seadmest.
- AUX** Lühike vajutus valib heli allikaks välissisendi Aux.
- RCA** Lühike vajutus valib heli allikaks RCA.
- OPT** Lühike vajutus valib heli allikaks Optilise sisendi.
- USB** Lühike vajutus avab USB-režiimi.
- EQ** Lühike vajutus kinnitab olemasoleva EQ-režiimi. Jätkake vajutamist, et liikuda tsükliiselt läbi EQ eel määrangute.
-  +/- Vajutage helitugevuse muutmiseks.
- BASS +/-** Vajutage EQ bassitaseme kohandamiseks.
- TRE +/-** Vajutage EQ kõrgete taseme kohandamiseks.

Kaugjuhtimispuuldi kasutamine

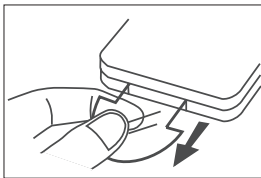

ESIMEST KORDA KASUTAMINE: Seadmesse on juba paigaldatud liitiumpatari CR2025. Puuldi patari aktiveerimiseks eemaldage sellelt läbipaistev isolatsioonikak.

Raamatriiulikõlarite kasutamine

Kõlarite paigutamine

Stereoheli nautimiseks asetage „aktiivne“ kõlar (see, millel on esiküljel juhtnupud ja tagaküljel sisendid) paremale poole. Teine „passiivne“ kõlar tuleb paigutada vasakule poole. Soovitage paigutada kõlarid üksteisest vähemalt 50 cm kaugusele. Veenduge, et kõlarid pole eest kinni kaetud.

Kõlari ühendamine

Enne seadme sisse lülitamist ühendage vasak ja parem kõlar omavahel komplekti kuuluva kõlariühendusjuhtmega. Järgige kõlarite ühendamisel polaarust: Ühendage punane juhe punasesse väljundisse ja läbipaistev juhe musta väljundisse ning sedasi mõlemal kõlaril.

Ootel/SEES

- Seadme esmakordsel vooluvõrku ühendamisel on seade OOTEREŽIIMIS. Toitenäidik põleb punaselt.
- Kõlarite SISSE või OOTELE lülitamiseks vajutage puuldil .
- Kui soovite seadme täielikult välja lülitada, eraldage pistik vooluvõrgu pistikupesast.

MÄRKUS 15-MINUTILISE TEGEVUSTUSE JÄREL LÜLITUVAD KÕLARID OOTEREŽIIMI.

- Kui helitugevuse tase on jõudnud maksimaalsele tasemele, vilgub näidik nupule + uuesti vajutamisel ühe korra. Kui helitugevuse tase on jõudnud minimaalsele tasemele, vilgub näidik nupule – uuesti vajutamisel vaid ühe korra.

Ekvalaiser (EQ) sätted

Riitülikõlarite heli on võimalik ekvalaiser eelseadistuste abil muuta. Vajutage puuldil üks kord nuppu EQ, et kinnitada olemasolev EQ-režiim. Jätkake vajutamist, et liikuda tsükliiselt läbi EQ eel määrangute.

- Klassika - roheline LED
- POP - kollane LED
- Rock - sinine LED
- Film - lilla LED
- Hääl - sinine LED
- Kohandatud - valge LED

Kohandatud sätted

- Vajutage nuppu EQ, et avada kohandatud sätted või vajutage korraks nuppu BASS või TREB ja +/- nuppe; valge tuli hakkab vilkuma 2 sekundit.
- Puuldi BASS-/TREB-nuppu kasutades suurendage (+) või vähendage (-) EQ-taset.

LEDi värv	EQ tase	LEDi vilkumise kiirus
PUNANE	+3	Kiire
	+2	Keskmine
	+1	Aeglane
Valge	0	Sees
Roheline	-1	Aeglane
	-2	Keskmine
	-3	Kiire

MÄRKUS Uued EQ muudatused salvestatakse vaikeväärtuseks. Teil on iga nupuvajutuse vahel 3 sekundit mis tahes muudatuste tegemiseks, mis järel EQ-režiim lülitub välja.



AUX/OPTICAL/RCA

1. Veenduge, et seade on ühendatud teleri või heliseadmega.
2. Kui seade on sisse lülitatud, valige kas puldiga või seadme helitugevusnupuga õige sisendallikas.
3. Taasesitamise funktsioone tuleb juhtida otse heliseadmelt.
4. Kasutage seadme helitugevusnuppu või puldi nuppe  +/- helitugevuse muutmiseks.

Bluetooth-režiim

Bluetooth-seadmete sidumine

Bluetooth-seadet esmakordselt nende kõlaritega ühendades tuleb esmalt seade seadmega siduda.

1. Kui seade on sisse lülitatud, vajutage Bluetooth-režiimi valimiseks puldil nuppu  või vajutage seadmel helitugevusnuppu. Näidiklamp hakkab siniselt vilkuma.
2. Aktiveerige oma Bluetooth-seade ja valige otsingurežiim. Bluetooth-seadmete loendisse ilmub kirje „SHARP CP-S530“.
 - Kui te seadet ei leia, vajutage puldil pikalt nuppu .
3. Valige seadmete loendist „SHARP CP-S530“. Ühendamise õnnestumisel kostub helisignaal ja näidiklamp jääb ühtlaselt siniselt põlema.
4. Alustage ühendatud Bluetooth-seadmest muusika mängimist.

USB-režiim

- USB-režiimi valimiseks vajutage kõlaril mitu korda helitugevusnuppu või vajutage puldil nuppu **USB**. Ühendage USB-mäluseade, millel on MP3-failid (seadet toetab kuni 32 GB mäluseadmeid).
- Taasesituse alustamiseks vajutage .
- Lülitage seade enne USB-mäluseadme eemaldamist välja.

SUOMI

Lue kaikki turvallisuusohjeet ennen tuotteen käyttöä. Katso täydelliset ohjeet käyttöoppaasta, jonka voit ladata osoitteesta sharpconsumer.eu.

Tärkeitä turvallisuusohjeita

Noudata turvallisuusohjeita ja huomioi varoitukset. Säilytä tämä käyttöohje tulevaa käyttöä varten.



Tämä symboli ohjaa käyttäjää tutustumaan käyttöohjeeseen saadakseen lisätietoa turvallisuudesta, käytöstä ja huollosta.



Tämä symboli osoittaa, että tuotteessa on eristämätön "vaarallinen jännite", joka voi olla riittävän suuri aiheuttaakseen sähköiskun vaaran ihmisille.



Viittaa vaihtovirtaan (AC).

Tämä symboli kertoo, että symbolilla merkitty virran teho on vaihtovirtaa.



Viittaa luokan II laitteeseen.

Tämä symboli kertoo, että tuotteessa on kaksinkertainen eristys eikä se tarvitse sähköjen maadoitusta.

Paristot

- Älä käytä muita kuin määritettyjä paristoja. Aseta paristot oikein päin.
- Älä altista paristoja korkeille lämpötiloille.
- Varmista, että paristolokero on aina suljettu tiiviisti.
- Pidä paristot poissa lasten ulottuvilta. Hakeudu välittömästi lääkärin hoitoon, jos epäilet, että paristo on nielty.
- Hävitä paristot asianmukaisesti. Älä heitä niitä avotuleen, älä pura niitä, äläkä yritä ladata akkuja.

Tämän laitteen ja paristojen hävittäminen

Sähkö- ja elektroniikkalaitteita ei saa käsitellä talousjätteiden kanssa. Kotitalouskäyttäjien on otettava yhteyttä joko jälleenmyyjään, jolta he ovat ostaneet tämän tuotteen, tai paikalliseen hallintovirastoon saadakseen lisätietoja siitä, minne ja miten he voivat viedä nämä tuotteet ympäristön kannalta turvalliseen kierrätykseen.

Varotoimet





Estääksesi sähköiskun vaaran älä poista takakanntta. Tämä tuote ei sisällä käyttäjän huollettavia osia. Ota yhteys huoltohenkilökuntaan.

- Älä käsittele virtajohtoa märin käsin. Sammuta laite kokonaan ennen virtajohdon irrottamista pistorasiasta. Jos laitetta ei käytetä pitkään aikaan, irrota virtajohto pistorasiasta. Varmista, että pistorasia on aina helposti saavutettavissa. Älä kiinnitä jatkojohtoja.
- Älä vahingoita virtajohtoa, älä sijoita painavia esineitä sen päälle, äläkä venytä tai taivuta sitä. Mikäli virtajohto vioittuu, se on vaihdettava.
- Noudata aina perusvarotoimenpiteitä käyttäessäsi tätä laitetta, erityisesti lasten läsnä ollessa.
- Kotelossa sijaitsevat aukot on tarkoitettu ilmanvaihtoa varten ja varmistamaan tuotteen luotettava toiminta sekä suojaamaan sitä ylikuumenemiselta.
- Älä asenna lämmönlähteiden, kuten patterien, liesien tai muiden lämpöä tuottavien laitteiden (mukaan lukien vahvistimet) lähelle. Vältä altistamista suoralle auringonvalolle.
- Estääksesi tulipalon tai sähköiskun vaaran, älä altista tätä tuotetta sateelle, vedelle tai kosteudelle.
- Kaikki laitteen kaapelit ja liittimet pitäisi irrottaa ennen myrskyä.
- Irrota virtajohto virtalähteestä ennen laitteen puhdistusta. Käytä pehmeää ja puhdasta liinaa puhdistaksesi laitteen ulkopinnan.
- Tämä tuote ei sisällä mitään osia, joita käyttäjä voisi korjata. Jos laitteessa esiintyy toimintahäiriö, ota yhteyttä valmistajaan tai valtuutettuun huoltoliikkeeseen.

Hallinta

(Katso  1 sivulla 1).

- Irrrottavat kaiuttimen säleiköt**
- LED-merkkivalo**
 - Valmiustila - punainen
 - Bluetooth - sininen
 - Aux-tulo - vihreä
 - RCA - syaani
 - Optinen tila - keltainen
 - USB - violetti
-  /  Äänenvoimakkuus/lähde/ virranhallinta**
 - Paina pitkään kytkeäksesi päälle tai siirtyäksesi valmiustilaan.
 - Paina lyhyesti vaihtaaksesi tilaa (Bluetooth, Aux-in, RCA, Optinen, USB).
 - Käännä säätääksesi äänenvoimakkuutta.









Tulot / lähdt

(Katso  2 sivulla 1).

- USB-tulo**
- Optinen tulo**
- RCA phono -tulot**
- Aux-tulo**
- ~AC-virransyöttö**
- Äänen ulostulo vasemman passiivikaiuttimen liittämiseksi**

Kaukosäädin

(Katso  3 sivulla 2).

-  Paina kytkeäksesi päälle tai siirtyäksesi valmiustilaan.
- LOUD** Kuuluvuuden kompensointi lisää matalia ja korkeita taajuuksia kuunneltaessa hiljaisella äänenvoimakkuudella.
-  Paina mykistääksesi äänen. Paina uudelleen palauttaaksesi äänet tai paina  +/- palauttaaksesi äänet.
-  Bluetooth- ja USB-tilassa, paina lyhyesti siirtyäksesi edelliseen raitaan, paina pitkään kelataksesi taaksepäin.
-  Bluetooth- ja USB-tilassa, paina lyhyesti toistaaksesi/keskeyttääksesi.
-  Bluetooth- ja USB-tilassa, paina lyhyesti siirtyäksesi seuraavaan raitaan, paina pitkään kelataksesi eteenpäin.
-  Paina lyhyesti siirtyäksesi Bluetooth-tilaan. Paina pitkään katkaistaksesi yhteyden yhdistettyyn laitteeseen.
- AUX** Paina lyhyesti vaihtaaksesi äänilähteeksi Aux:n.
- RCA** Paina lyhyesti vaihtaaksesi äänilähteeksi RCA:n.
- OPT** Paina lyhyesti vaihtaaksesi äänilähteeksi Optisen.
- USB** Paina lyhyesti siirtyäksesi USB-tilaan.
- EQ** Paina lyhyesti vahvistaaksesi nykyisen EQ-tilan. Jatka painamista selataksesi läpi EQ-esiasetukset.
-  +/- Paina säätääksesi äänenvoimakkuutta.
- BASS +/-** Paina säätääksesi mukautetun EQ:n bassotason.
- TRE +/-** Paina säätääksesi mukautetun EQ:n diskanttation.

Kaukosäätimen käyttäminen

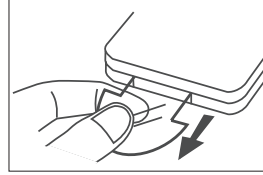

ENSIMMÄINEN KÄYTTÖ: Laitteessa on esiasennettu CR2025-litiumparisto. Poista suojaliuska aktivoiaksesi kaukosäätimen pariston.

Kirjajhylykaiuttimien käyttö

Kaiuttimien sijoittaminen

Nauttiaaksesi stereoäänestä, sijoita "aktiivinen" kaiutinyksikkö (yksikkö, jossa on säätimet edessä ja tulot takana) oikealle puolelle. Toisen "passiivisen" kaiuttimen on oltava vasemmalla. Suosittelemme sijoittamaan kaiuttimet vähintään 50 cm etäisyydelle toisistaan. Varmista, ettei kaiuttimien edessä ole mitään.

Kaiuttimien liittäminen

Ennen kuin kytket laitteeseen virran, liitä vasen ja oikea kaiutin mukana toimitetulla kaiuttimiliitäntäkaapelilla. Huomioi napaisuus liittäessäsi kaiuttimia: Liitä punainen kaapeli punaiseen ulostuloon ja kirkas kaapeli mustaan ulostuloon molemmissa kaiuttimissa.

Valmiustulo/päällä

- Kun liität laitteen ensimmäisen kerran pistorasiaan, se on VALMIUSTILASSA. Merkkivalo palaa punaisena.
- Paina kaukosäätimen  vaihtaaksesi kaiuttimet PÄÄLLE- ja valmiustilan välillä.
- Irrota pistoke pistorasiasta, jos haluat sammuttaa laitteen kokonaan.

HUOMAUTUS: Kaiuttimet siirtyvät valmiustilaan

15 minuutin käyttämättömyyden jälkeen.

- Kun äänenvoimakkuus saavuttaa enimmäistonsa, jos painat + uudelleen, merkkivalo välähtää kerran. Kun äänenvoimakkuus saavuttaa vähimmäistonsa, jos painat — uudelleen, LED-merkkivalo välähtää kerran.

Taajuuskorjainasetukset (EQ)

Voit säätää kirjajhylykaiuttimien ääntä taajuuskorjaimen esiasetusten avulla. Paina kaukosäätimen EQ kerran vahvistaaksesi nykyisen EQ-tilan. Jatka painamista selataksesi läpi EQ-esiasetukset.

- Klassinen - vihreä LED
- POP - keltainen LED
- Rock - sininen LED
- Elokuva - violetti LED
- Ääni - syaani LED
- Mukautettu - valkoinen LED

Mukautetut asetukset

- Paina EQ-painiketta siirtyäksesi mukautettuihin asetuksiin tai paina joko BASS- tai TREB-painikkeen +/- -painikkeita kerran. Valkoinen valo vilkkuu 2 sekunnin ajan.
- Käytä kaukosäätimen BASS/TREB-painikkeita lisätäksesi (+) tai vähentääksesi (-) EQ-tasoa.

LEDin väri	EQ-taso	LEDin vilkkumisnopeus
PUNAINEN	+3	Nopea
	+2	Kohtalainen
	+1	Hidas
Valkoinen	0	Päällä
Vihreä	-1	Hidas
	-2	Kohtalainen
	-3	Nopea

HUOMAUTUS: Uudet EQ-muutokset tallennetaan oletuksena. Sinulla on jokaisen näppäimen painalluksen välillä 3 sekuntia aikaa tehdä muutoksia ennen kuin EQ-tilasta poistutaan.

AUX/OPTINEN/RCA

1. Varmista, että laite on liitetty televisioon tai äänilaitteeseen.
2. Kun laite kytketään päälle, varmista, että oikea lähde valitaan joko kaukosäätimellä tai painamalla laitteen äänenvoimakkuuden säätöä.
3. Käytä äänilaitteen toisto-ominaisuuksia suoraan.
4. Käytä laitteen äänenvoimakkuuden säätöä tai kaukosäätimen „||| +/-“ säätääksesi äänenvoimakkuutta.

Bluetooth-tila

Muodosta pariliitos Bluetooth-laitteisiin

Kun yhdistät Bluetooth-laitteen ensimmäistä kertaa näihin kaiuttimiin, sinun on muodostettava pariliitos laitteen ja kaiutinten välille.

1. Kun laite on päällä, paina kaukosäätimen tai laitteen ⌘ tai laitteen äänenvoimakkuuden säätöä valitaksesi Bluetooth-tilan. Merkkivalo vilkkuu sinisenä.
2. Aktivoi Bluetooth-laite ja valitse etsintätila. "SHARP CP-SS30" tulee näkyviin Bluetooth-laitelistaan.
 - Jos et löydä laitetta, paina ja pidä painettuna ⌘ kaukosäätimessä.
3. Valitse laiteluettelosta "SHARP CP-SS30". Äänikehote kuuluu, kun se on yhdistetty onnistuneesti ja merkkivalo palaa sinisenä.
4. Aloita musiikin toisto yhdistetystä Bluetooth-laitteesta.

USB-tila

- Paina kaiuttimen äänenvoimakkuuden säätöä toistuvasti tai kaukosäätimen **USB**-painiketta valitaksesi USB-tilan. Yhdistä MP3-tiedostoja sisältävä USB-tallennuslaite (tuki 32 GB tallennustilaan asti).
- Paina ▶ aloittaaksesi toiston.
- Sammuta laite ennen USB-tallennuslaitteen poistamista.

HRVATSKI

Prije upotrebe proizvoda pročitajte sve sigurnosne upute. Sve upute pronaći ćete u vodiču za korisnike koji možete preuzeti s web-mjesta sharpconsumer.eu.

Važne sigurnosne upute

Primijenite sve sigurnosne upute i poštujujte sva upozorenja. Čuvajte ovaj priručnik za slučaj potrebe.



Ovaj simbol upućuje korisnika da u priručniku potraži ostale informacije o sigurnosti, upotrebi i održavanju.



Ovaj simbol upozorava korisnika na prisutnost neizoliranog "opasnog napona" unutar kućišta proizvoda, koji može biti dovoljno visok da predstavlja rizik od strujnog udara.



Odnosi se na izmjeničnu struju (AC).

Ovaj simbol znači da se uređaj napaja izmjeničnom strujom.



Odnosi se na opremu klase II.

Ovaj simbol znači da je ovaj proizvod dvostruko izoliran te ne zahtijeva sigurnosni priključak uzemljenja.

Baterije

- Koristite samo propisane baterije. Obratite pažnju na pol kod umetanja baterija.
- Baterije nemojte izlagati visokim temperaturama.
- Uvijek provjerite je li odjeljak baterija zatvoren, a poklopac dobro pričvršćen.
- Baterije držite podalje od djece. U slučaju gutanja baterije odmah se obratite liječniku.
- Baterije odložite na pravilan način. Baterije nemojte baciti u vatru. Nemojte ih rastavljati i ne pokušavajte puniti baterije koje za to nisu predviđene.

Odlaganje ove opreme i baterija

Elektronički proizvodi i baterije ne smiju se miješati s nerazvrstanim, kućanskim otpadom. Za pojedinih o mjestima i načinima ekološkog odlaganja ovih proizvoda možete se obratiti dobavljaču od kojeg ste kupili proizvod.

Mjere opreza





Da biste izbjegli rizik od strujnog udara, nemojte uklanjati stražnji poklopac. Uređaj ne sadrži dijelove koje bi korisnik mogao sam popraviti. Sve popravke i servisiranje prepustite stručnim osobama.

- Kabel napajanja nemojte ukapčati ni iskapčati mokrim rukama. Potpuno isključite uređaj prije nego što ga iskopčate iz napajanja. Iskopčajte kabel napajanja ako uređaj ne namjeravate koristiti dulje vrijeme. Utičać napajanja uvijek mora biti lako dostupan. Nemojte priključivati produžne kabele.
- Pazite da se kabel napajanja ne ošteti i nemojte na njega stavljati teške predmete. Nemojte ga rastezati ni savijati. Ako se kabel napajanja ošteti, potrebno ga je zamijeniti.
- Uvijek primjenjujte osnovne mjere opreza prilikom upotrebe ovog proizvoda, osobito ako su prisutna djeca.
- Utori i otvori na kućištu služe za prozračivanje te sprječavanje pregrijavanja. To omogućuje pouzdan rad uređaja.
- Uređaj nemojte postavljati blizu izvora topline kao što su radijatori, grijalice, štednjaci ili drugi uređaji koji proizvode toplinu (uključujući pojačala). Izbjegavajte izlaganje izravnom suncu svjetlu.
- Da biste izbjegli rizik od strujnog udara, ovaj uređaj nemojte izlagati kiši, vodi ni vlazi.
- Prije oluje odspojite sve kabele i priključke uređaja.
- Prije čišćenja uređaja iskopčajte kabel napajanja iz utičnice. Za čišćenje vanjskog dijela uređaja upotrijebite meku i čistu krpu.
- Ovaj uređaj ne sadrži nikakve dijelove koje bi korisnik mogao sam popraviti. U slučaju kvara, obratite se proizvođaču ili ovlaštenom servisnom predstavniku.

Kontrole

(Pregledajte  1 na str. 1).

- 1. Uklonjive rešetke zvučnika**
- 2. Indikacijske lampice**
 - Stanje pripravnosti - crvena
 - Bluetooth - plava
 - Aux in - zelena
 - RCA - plavozelena
 - Optički način - žuta
 - USB - ljubičasta
- 3.  /  /  Kontrola glasnoće/ izvora/ napajanja**
 - Držite pritisnuto za uključivanje ili prelazak u stanje pripravnosti.
 - Kratko pritisnite za promjenu načina rada (Bluetooth, Aux-in, RCA, Optički, USB).
 - Zakrenite za podešavanje glasnoće.









Ulazi / izlazi

(Pregledajte  2 na str. 1).

- 1. USB ulaz**
- 2. Optički ulaz**
- 3. RCA ulazi**
- 4. AUX ulaz**
- 5. ~AC utičnica napajanja**
- 6. Audio izlaz za priključivanje pasivnog lijevog zvučnika**

Daljinski upravljač

(Pregledajte  3 na str. 2).

- 1.**  Pritisnite za uključivanje ili prelazak u stanje pripravnosti.
- 2. LOUD** Kompenzacija glasnoće pojačava niske i visoke frekvencije prilikom slušanja uz malu glasnoću.
- 3.**  Pritisnite za isključivanje zvuka. Za uključivanje zvuka pritisnite ponovo ili pritisnite  +/-.
- 4.**  Kratko pritisnite u Bluetooth i USB načinu za prethodni zapis. Držite pritisnuto za premotavanje.
- 5.**  Kratko pritisnite u Bluetooth i USB načinu za reprodukciju/pauzu.
- 6.**  Kratko pritisnite u Bluetooth i USB načinu za sljedeći zapis. Držite pritisnuto za "brzo naprijed".
- 7.**  Kratko pritisnite za odabir Bluetooth načina. Držite pritisnuto za odspajanje uparenog uređaja.
- 8. AUX** Kratko pritisnite za prebacivanje izvora zvuka na AUX.
- 9. RCA** Kratko pritisnite za prebacivanje izvora zvuka na RCA.
- 10. OPT** Kratko pritisnite za prebacivanje izvora zvuka na Optički.
- 11. USB** Kratko pritisnite za odabir USB načina.
- 12. EQ** Kratko pritisnite za potvrdu trenutnog načina rada ekvilizatora. Nastavite pritiskati za prebacivanje po postavkama ekvilizatora.
- 13.**  +/- Pritisnite za podešavanje glasnoće.
- 14. BASS +/-** Pritisnite za podešavanje prilagođene razine basa na ekvilizatoru.
- 15. TRE +/-** Pritisnite za podešavanje prilagođene razine visokih tonova na ekvilizatoru.

Upotreba daljinskog upravljača

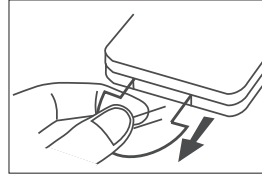

PRVA UPOTREBA: U uređaj je ugrađena litijska baterija CR2025. Uklonite prozirni zaštitni jezičak kako biste aktivirali bateriju daljinskog upravljača.

Upotreba zvučnika

Postavljanje zvučnika

Da biste uživali u stereo zvuku, "aktivni" zvučnik (onaj na kojem su kontrole s prednje strane, a ulazi sa stražnje) postavite s desne strane. Drugi, "pasivni" zvučnik treba biti s lijeve strane. Preporučujemo da zvučnici budu razmaknuti barem 50 cm. Pazite da zvučnici ne budu zapriječeni (prekriveni, zagrađeni ili sl.).

Priključivanje zvučnika

Prije uključivanja uređaja priključite lijevi i desni zvučnik pomoću isporučenog kabela. Prilikom priključivanja zvučnika pazite na polaritet: Crveni kabel priključite na crveni izlaz, a prozirni kabel na crni izlaz obaju zvučnika.

Stanje pripravnosti/uključivanje

- Uređaj je nakon prvog uključivanja u strujnu utičnicu u stanju pripravnosti (STANDBY). Svjetli crveni indikator napajanja.
- Pritisnite  na daljinskom upravljaču kako biste uključili zvučnike ili ih prebacili u stanje pripravnosti.
- Iskopčajite utikač iz strujne utičnice ako želite potpuno isključiti uređaj.

NAPOMENA: Zvučnici se automatski prebacuju u stanje pripravnosti nakon 15 minuta neaktivnosti.

- Ako nakon postizanja maksimalne glasnoće ponovo pritisnete tipku +, indikator će zatreperiti jedanput. Ako nakon postizanja minimalne glasnoće ponovo pritisnete tipku -, indikator će također zatreperiti jedanput.

Postavke ekvilizatora (EQ)

Pomoću gotovih načina rada ekvilizatora možete podesiti zvuk zvučnika. Jedanput pritisnite EQ na daljinskom upravljaču kako biste potvrdili trenutni način rada ekvilizatora. Nastavite pritiskati za prebacivanje po postavkama ekvilizatora.

- Klasika - zelena lampica
- POP - žuta lampica
- Rock - plava lampica
- Filmovi - ljubičasta lampica
- Glas - plavozelena lampica
- Prilagođeno - bijela lampica

Prilagođene postavke

- Pritisnite EQ za prikaz prilagođenih postavki ili jedanput pritisnite tipku BASS ili TREB +/- . Bijela lampica treperit će 2 sekunde.
- Pomoću tipki BASS/TREB na daljinskom upravljaču možete povećati (+) ili smanjiti (-) razinu ekvilizatora.

Boja lampice	Razina ekvilizatora	Brzina treperenja lampice
Crvena	+3	Brzo
	+2	Srednje
	+1	Polako
Bijela	0	Uključeno
Zelena	-1	Polako
	-2	Srednje
	-3	Brzo

NAPOMENA: Nove postavke ekvilizatora spremaju se kao zadane. Nakon svakog pritiska tipke imate 3 sekunde za unos promjena prije izlaska iz načina ekvilizatora.

AUX/OPTIČKI/RCA

1. Provjerite je li uređaj priključen na TV ili audiouređaj.
2. Prilikom uključivanja uređaja provjerite je li odabran odgovarajući izvor pomoću daljinskog upravljača ili tipki za podešavanje glasnoće na uređaju.
3. Audiouređaj možete izravno koristiti za reprodukciju.
4. Glasnoću možete podesiti tipkama za podešavanje glasnoće na uređaju ili tipkama **▲/▼** na daljinskom upravljaču.

Bluetooth način:

Uparivanje uređaja koji podržavaju Bluetooth

Bluetooth uređaj je prije prve upotrebe uz ove zvučnike potrebno upariti sa zvučnicima.

1. Uključite uređaj te pritisnite **⌘** na daljinskom upravljaču ili pritisnite kontrolu glasnoće na uređaju kako biste odabrali Bluetooth. Treperit će plava indikacijska lampica.
2. Aktivirajte Bluetooth uređaj i odaberite način pretraživanja. Na popisu Bluetooth uređaja pojavit će se "SHARP CP-SS30".
 - Ako ne možete pronaći uređaj, držite pritisnuto **⌘** na daljinskom upravljaču.
3. Na popisu uređaja odaberite "SHARP CP-SS30". Nakon uspješnog povezivanja čuje se zvuk potvrde i ravnomjerno svijetli plava lampica.
4. Pokrenite reprodukciju glazbe s povezanog Bluetooth uređaja.

USB način

- Pritisnite tipku za podešavanje glasnoće na zvučniku ili tipku **USB** na daljinskom upravljaču kako biste odabrali način USB. Priključite USB uređaj koji sadrži MP3 datoteke (podržani su uređaji za pohranu do 32 GB).
- Pritisnite **▶** za početak reprodukcije.
- Isključite uređaj prije uklanjanja USB uređaja za pohranu.

MAGYAR

A termék használata előtt olvassa el az összes biztonsági figyelmeztetést! Teljes körű útmutatásért kérjük, olvassa el a felhasználói útmutatót, ami letölthető a sharpconsumer.eu honlapról.

Fontos biztonsági utasítások

Kérjük, tartsa be az összes biztonsági utasítást, és vegye figyelembe az összes figyelmeztetést. Őrizze meg ezt a használati útmutatót a későbbi tájékozódáshoz.



Ez a szimbólum arra utasítja a felhasználót, hogy további biztonsági, üzemeltetési és karbantartási információkért olvassa el a használati útmutatót.



Ez a szimbólum szigetetlen, „veszélyes feszültség” jelenlétét jelzi a termékben, mely elég nagy lehet ahhoz, hogy áramütést okozhasson.



Váltakozó áram (AC) jelzés.

Ez a szimbólum azt jelzi, hogy a szimbólummal jelölt névleges feszültség váltakozó feszültség.



II. osztályú eszközre vonatkozik.

Ez a szimbólum azt jelzi, hogy ez a termék kettős szigetelési rendszerrel rendelkezik, és nem igényel biztonsági csatlakozást az elektromos hálózat földeléséhez (földelés).

- A termék nem rendelkezik a felhasználó által javítható részekkel. Meghibásodás esetén forduljon a gyártóhoz, vagy a hivatalos márkaszervizhez.

Elemek

- Ne használjon a megadottól eltérő elemeket. Az elemek behelyezésekor ügyeljen a helyes polarításra.
- Ne tegye ki az elemeket magas hőmérsékletnek.
- Mindig győződjön meg arról, hogy az elemtartó zárva és rögzítve van.
- Az elemeket tartsa távol a gyerekektől. Azonnal forduljon orvoshoz, ha úgy gondolja, hogy lenyelt egy elemet.
- Kérjük, az elemeket megfelelően ártalmatlanítsa. Ne dobja tűzbe, ne szedje szét, és ne próbálja meg újratölteni az elemeket.

A készülék és az elemek ártalmatlanítása

Az elektronikai termékeket és akkumulátorokat nem szabad az általános háztartási hulladékkal keverni. A felhasználóknak kapcsolatba kell lépniük a kiskereskedővel, ahol ezt a terméket vásárolták, vagy a helyi önkormányzati hivatalukkal, hogy tájékoztójanak arról, hogy hová és hogyan vihetik el ezeket a termékeket a környezetbarát újrahasznosítás céljából.

Óvintézkedések



Az áramütés veszélyének elkerülése érdekében ne távolítsa el a hátlapot. Nincsenek benne felhasználó által javítható alkatrészek; kérjük, javítás szükségése esetén forduljon szakképzett szervizhez.

- Nedves kézzel ne dugja be és ne húzza ki a hálózati csatlakozó dugóját. Kapcsolja ki teljesen a készüléket, mielőtt a dugót kihúzza a konnektorból. Húzza ki a tápcsatlakozó dugóját, ha hosszabb ideig nem használja a készüléket. Ügyeljen rá, hogy a hálózati csatlakozó mindig könnyen hozzáférhető legyen. Ne használjon hosszabbító kábeleket!
- Ne rongálja vagy sértse meg a tápkábelt, ne helyezzen rá nehéz tárgyakat, ne feszítse ki és ne törje meg! Ha a tápkábel sérült, ki kell cserélni.
- A készülék használatakor, különösen gyermekek jelenlétében, mindig tartsa be az alapvető biztonsági óvintézkedéseket!
- A burkolaton lévő rések és nyílások a szellőzést és a termék megbízható működését biztosítják, védve a túlmelegedéstől.
- Ne helyezze hőforrások, például fűtőtest vagy más, hőt kibocsátó berendezés közelébe (ide tartoznak az erősítő is). Ne tegye ki közvetlen napfény hatásának.
- A tűz vagy áramütés elkerülése érdekében ne tegye ki a terméket esőnek, víznek vagy nedvességnek.
- Vihar esetén húzza ki a készülék minden kábelét és csatlakozóját.
- A készülék tisztítása előtt húzza ki a csatlakozódugót a konnektorból. Puha és tiszta törülköndőt használjon a készülék külsejének tisztításához.

Kezelés

(Lásd a 1. -t a 1. oldalon).

1. Levehető hangszóró rácsok

2. LED-es kijelzők

- Standby - Piros
- Bluetooth - Kék
- Aux in - Zöld
- RCA - Enciánkék
- Optikai mód - Sárga
- USB - Lila

3. Hangerő/ forrás/ teljesítményszabályzás

Nyomja meg hosszan a bekapcsoláshoz vagy készenléti módba lépéshez..

- Rövid megnyomásával üzemmódot válthat (Bluetooth, Aux-in, RCA, Optikai, USB).

Elforgatásával szabályozhatja a hangerő szintjét.

Bemenetek/Kimenetek

(Lásd a 2.  az 1. oldalon).

1. USB bemenet

2. OPTIKAI bemenet

3. RCA phono bemenetek

4. Aux bemenet

5. Tápfeszültség bemenet

6. Audiokimenet passzív bal hangszóró csatlakoztatásához

Távírányító

(Lásd a 3. -t a 2. oldalon).

1. Nyomja meg a bekapcsoláshoz vagy a készenléti módba váltáshoz.

2. **A hangerő-kompenzáció** megnöveli a mély és magas frekvenciákat alacsony hangerőn történő hallgatáskor.

3. Nyomja meg a hang elnémitásához. Nyomja meg újból a hang visszaállításához, vagy nyomja meg a +/- gombot a hang visszaállításához.

4. Bluetooth és USB módban röviden nyomja meg az előző számhoz, hosszan nyomja meg a visszatéréshez.

5. Bluetooth és USB módban nyomja meg röviden a lejátszáshoz/ szünethez.

6. Bluetooth és USB módban röviden nyomja meg az előző számhoz, hosszan nyomja meg a visszatéréshez.

7. Nyomja meg röviden a Bluetooth módba lépéshez. Hosszan nyomja meg a párosított eszköz leválasztáshoz.

8. **AUX** Röviden nyomja meg az audioforrást Aux-ra válthatja.

9. **RCA** Röviden nyomja meg az audioforrást Aux-ra válthatja.

10. **OPT** Röviden nyomja meg az audioforrást Aux-ra válthatja.

11. **USB** Röviden nyomja meg az USB módba lépéshez.

12. **EQ** Röviden nyomja meg az aktuális EQ mód megerősítéséhez. Tartsa lenyomva az EQ előbeállítások közötti váltáshoz.

13. +/- Nyomja meg a hangerő szabályozásához.

14. **BASS +/-** Nyomja meg az egyéni EQ mélyhangszint beállításához.

15. **TRE +/-** Nyomja meg az egyéni EQ magashangszint beállításához.

Vezérlés távirányítóval

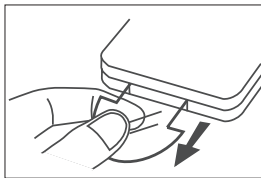

ELSŐ HASZNÁLAT: Az eszköz egy előre behelyezett CR2025 elemmel rendelkezik. Távolítsa el a védőfóliát a távirányító elemének aktiválásához.

A polcra helyezhető hangszóróinak használata

A hangszórók elhelyezése

A sztereó hangzás élvezetéhez helyezze az "aktív" hangszórázó egységet (az egységet az elülső vezérlőkkel és a hátul a bemenetekkel) a jobb oldalra. A másik "passzív" hangszórónak balra kell kerülnie. Javasoljuk, hogy a hangszórókat legalább 50 cm távolságra helyezze el egymástól. Győződjön meg arról, hogy a hangszórók nincsenek akadályoztatva.

Hangszóró csatlakoztatása

Mielőtt bekapcsolná a készüléket, csatlakoztassa a bal és a jobb oldali hangsugárzót a mellékelt hangsugárzó-csatlakozókábelrel. A hangszórók csatlakoztatásakor ügyeljen a polaritásra: Csatlakoztassa a piros kábelt a piros kimenethez, az átlátszó kábelt pedig a fekete kimenethez mindkét hangszórón.

Készenlét/Bekapcsolás

- A készülék első elektromos csatlakoztatásakor KÉSZENLÉTI üzemmódba lép. A kijelző pirosan világít.
- Nyomja meg a távirányító  ON gombját a főegység bekapcsolásához vagy KÉSZENLÉTI módba váltáshoz.
- Húzza ki a tápcsatlakozó dugóját a fali konnektorból, ha teljesen ki szeretné kapcsolni a készüléket.

MEGJEGYZÉS: A hangszórók 15 perc inaktivitás

után készenléti módba kapcsolnak.

- Amikor a hangerő eléri a maximális szintet, ha újból megnyomja a VOL+ gombot, az állapotjelző egyszer felvillan. Amikor a hangerő minimális szintre csökken, ha újból megnyomja a VOL- gombot, az állapotjelző egyszer felvillan.

Equalizer (EQ) beállításai

A könyvespolci hangszórók hangzását a hangszínszabályzó előre beállított értékeivel szabályozhatja. Nyomja meg a EQ-t egyszer a távirányítón az aktuális EQ mód megerősítéséhez. Tartsa lenyomva az EQ előbeállítások közötti váltáshoz.

- Komoly - Zöld LED
- POP - Sárga LED
- Rock - Kék LED
- Film - Lila LED
- Szöveg - Enciánkék LED
- Egyéni - Fehér LED

Egyéni beállítások

- Nyomja meg a EQ gombot az egyéni beállítások megadásához vagy nyomja meg vagy a BASS vagy a TREB gombot +/- egyszer, egy fehér fény villog 2 másodpercig.
- A távirányító BASS/TREB gombjaival növelheti (+) vagy csökkentheti (-) az EQ szintet.

LED színe	EQ szint	LED villogás sebessége
Piros	+3	Gyors
	+2	Közepes
	+1	Lassú
Fehér	0	Be
Zöld:	-1	Lassú
	-2	Közepes
	-3	Gyors

MEGJEGYZÉS: Az új EQ-módosítások alapértelmezettként mentésre kerülnek. Az EQ módból való kilépés előtt 3 másodperc áll rendelkezésre az egyes gombnyomások között a változtatások elvégzéséhez.



AUX/OPTIKAI/RCA

1. Ellenőrizze, hogy a készülék csatlakoztatva van egy TV-hez vagy egy audio eszközökhöz.
2. Amíg a készülék be van kapcsolva, győződjön meg arról, hogy a megfelelő forrást választotta ki a távirányítóval vagy a hangerőszabályzó megnyomásával.
3. Használja közvetlenül az audio eszköze lejátszási funkciót.
4. Használja a hangerőszabályzót a készüléken vagy a „ +/-”-t a távirányítón a hangerő beállításához.

Bluetooth mód

Bluetooth kompatibilis eszközök párosítása

Bluetooth eszköze hangszórókhöz történő első csatlakoztatásakor, párosítania kell az eszközt a hangszórókhöz.

1. Ha a készülék be van kapcsolva, nyomja meg a  gombot a távirányítón vagy a készüléken a Bluetooth mód kiválasztásához. A kijelző fény kéken fog villogni.
2. Kapcsolja be Bluetooth eszközt és válassza ki a keresés módot. "SHARP CP-SS30" jelenik Bluetooth eszköze listáján.
 - Ha nem találja a készüléket, tartsa lenyomva a  gombot a készüléken vagy a távirányítón.
3. Válassza ki a "SHARP CP-SS30" elemet az eszközlístából. Sikeres csatlakoztatás esetén hangjelzés hallható, és a kijelző kék színnel világít.
4. Elkezdheti a zene lejátszását a csatlakoztatott Bluetooth eszközzel.

USB mód

- Nyomja meg többször a készüléken található SOURCE gombot vagy a távvezérlő **USB** gombját a Bluetooth üzemmód kiválasztásához. Csatlakoztassa az MP3 fájlokat tartalmazó USB eszközt (legfeljebb 32 GB-os meghajtók támogatottak).
- Nyomja meg a  gombot a lejátszás elindításához.
- Az USB eszköz eltávolítása előtt kapcsolja ki a készüléket.

LIETUVIŲ

Prieš naudodami šį gaminį, perskaitykite visus saugumo nurodymus. Išsamių naudojimo nurodymų ieškokite naudojimo vadove, kuri galima atsisiųsti iš internetinės svetainės sharpconsumer.eu

Svarbūs saugos nurodymai

Laikykitės visų saugos nurodymų ir visų įspėjimų.

Saugokite šį vadovą, kad galėtumėte juo pasinaudoti ateityje.



Šis simbolis nurodo naudotojui, kad jis ieškotų papildomos us sauga, naudojimu ir technine priežiūra susijusios informacijos naudotojo vadove.



Šis simbolis rodo esančią neizoliuotą „pavojingą įtampą“ gaminyje, kuri gali būti pakankamai stipri, kad žmonėms sukeltų elektros smūgį.



Nurodo kintamąją srovę (KS).

Šis simbolis nurodo, kad vardinė įtampa, pažymėta simboliu, yra kintamoji įtampa.



Nurodo II klasės įrangą.

Šis simbolis rodo, kad šis gaminys turi dvigubą izoliacijos sistemą ir jam nereikia saugos jungties prie elektros įžeminimo (žemės).

Atsargumo priemonės



Norėdami išvengti elektros smūgio rizikos, galinio dangtelio nenuimkite. Viduje nėra dalių, kurių priežiūrą gali atlikti pats naudotojas; kreipkitės į kvalifikuotus techninės priežiūros specialistus.

- Maitinimo laido nelieskite šlapiomis rankomis. Prieš išjungdami įrenginį iš maitinimo tinklo, jį išjunkite. Ilgai nenaudodami prietaiso, išjunkite maitinimo laidą. Pasirūpinkite, kad maitinimo lizdas visada būtų lengvai prieinamas. Nenaudokite ilgintuvų.
- Nepažeiskite maitinimo laido, nestatykite ant jo sunkių daiktų, netempkite ir nelankstykite jo. Pažeistą maitinimo laidą būtina pakeisti.
- Naudodami gaminį, ypač netoliese esant vaikams, visada vadovaukitės elementariais atsargumo principais.
- Korpuse esančios skylutės ir angos yra skirtos ventilacijai ir užtikrinti patikimą gaminio veikimą, jį apsaugant nuo perkaitimo.
- Nemontuokite šalia šilumos šaltinių, tokių kaip radiatoriai, ar kitokių aparatų (taip pat ir stiprintuvų), kurie skleidžia šilumą. Venkite tiesioginių saulės spindulių.
- Kad išvengtumėte elektros smūgio rizikos, nepalikite šio gaminio, kur jį veiktų lietus, vanduo ar drėgmė.
- Prieš audrą patartina ištraukti laidus ir antenos jungtis iš gaminio.
- Prieš valydami gaminį, ištraukite maitinimo laidą iš maitinimo tinklo. Prietaiso išorę valykite minkšta ir švaria šluoste.
- Šiame prietaise nėra tokių dalių, kurias galėtų remontuoti pats naudotojas. Pastebėję gedimą, susisiekite su gamintoju arba įgaliotą techninės priežiūros skyriumi.

Maitinimo elementai



- Nenaudokite kitokių maitinimo elementų, negu nurodyta. Įdėdami maitinimo elementus, atkreipkite dėmesį į jų polius.
- Nelaikykite maitinimo elementų ten, kur jas galėtų veikti aukšta temperatūra.
- Pasirūpinkite, kad maitinimo elementų skyrelis visada būtų uždarytas ir užfiksuotas.
- Maitinimo elementus laikykite atokiai nuo vaikų. Jei įtariate, kad maitinimo elementą kas nors prarijo, nedelsdami kreipkitės pagalbos į medikus.
- Prašome tinkamai utilizuoti maitinimo elementus. Nemeskite jų į ugnį, neardykite ir nebandykite įkrauti.

Šio įrenginio ir maitinimo elementų utilizavimas

Elektronikos prietaisai ir maitinimo elementai negali būti išmetami su buitinėmis atliekomis. Įrenginio naudotojai butyje turi susisiekti su mažmeninės prekybos vieta, kur jį įsigijo, arba į vietos savivaldos instituciją dėl informacijos, kur ir kaip gali nugabenti tokius daiktus perdirbimui.

Valdikliai

(Žr.  1 punktą 1 psl.).

- Nuimamos garsiakalbio grotelės**
- LED indikatorius**
 - Parengties režimas - raudonas
 - „Bluetooth“ režimas - mėlynas
 - „Aux in“ režimas - žalias
 - RCA režimas - žalsvai mėlynas
 - Optinės įvesties režimas - geltonas
 - USB įvesties režimas - violetinis
-   Garsumas / šaltinis / įjungimo valdiklis**
 - Ilgas paspaudimas, norint įjungti prietaisą arba perjungti į parengties režimą.
 - Trumpas paspaudimas, norint perjungti režimą („Bluetooth“, „Aux-in“, RCA, optinė, USB įvestis).
 - Pasukite, norėdami reguliuoti garsumą.









Įvestys / išvestys

(Žr.  2 punktą 1 psl.).

- USB įvestis**
- Optinė įvestis**
- RCA fono įvestys**
- „Aux in“ (išorinis įrenginys)**
- ~KS maitinimo įvestis**
- Garso išvestis, skirta jungti pasyvuji kairijį garsiakalbį**

Nuotolinis valdymas

(Žr.  3 punktą 2 psl.).

-  Spauskite, norėdami įjungti prietaisą arba perjungti į parengties režimą.
- LOUD** Garsumo kompensavimas padidina žemus ir aukštus dažnius, kai klausotės mažu garsu.
-  Spauskite norėdami nutildyti garsą. Spauskite dar kartą, kad atnaujintumėte garsą, arba paspauskite  +/- norėdami atnaujinti garsą.
-  „Bluetooth“ ir USB įvesties režimu trumpas paspaudimas grąžina vieną takelį atgal, ilgas paspaudimas atsuka esamą takelį atgal.
-  „Bluetooth“ ir USB įvesties režimu trumpas paspaudimas paleidžia / laikinai sustabdo perklausą.
-  „Bluetooth“ ir USB įvesties režimu trumpas paspaudimas pereina vienu takeliu į priekį, ilgas paspaudimas prasuka esamą takelį į priekį.
-  Trumpai paspauskite, kad įjungtumėte „Bluetooth“ režimą. Ilgai paspauskite, kad atsijungtumėte nuo susieto įrenginio.
- AUX** Trumpai paspauskite, kad įjungtumėte „Aux“ režimą.
- RCA** Trumpai paspauskite, kad įjungtumėte „RCA“ režimą.
- OPT** Trumpai paspauskite, kad įjungtumėte optinės įvesties režimą.
- USB** Trumpai paspauskite, kad įjungtumėte USB įvesties režimą.
- EQ** Trumpai paspauskite, kad patvirtintumėte esamą vienodintuvo (EQ) režimą. Spaudinėdami daugiau kartų įjungsite vis kitą vienodintuvo sąranką.
-  +/- Spauskite norėdami reguliuoti garsumą.
- BASS +/-** Spauskite, norėdami reguliuoti vienodintuvo žemų dažnių atkūrimo garsumo lygį.
- TRE +/-** Spauskite, norėdami reguliuoti vienodintuvo žemų aukštų atkūrimo garsumo lygį.

Nuotolinio valdymo pulto naudojimas

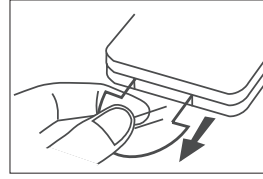

NAUDOJIMAS PIRMĄ KARTĄ: Prietaise naudojamas gamykloje įstatytas CR2025 ličio maitinimo elementas. Nuimkite apsauginę plastikinę qselę, kad veiktų nuotolinio valdymo pulto maitinimo elementas.

Knygų lentynos garsiakalbių naudojimas

Garsiakalbių vietos parinkimas

Norėdami klausyti erdvinio garso, pastatykite „aktyvuji“ garsiakalbį (su valdikliais priekinėje pusėje ir įvestimis galinėje) dešinėje pusėje. „Pasyvusis“ garsiakalbis turi būti statomas kairėje pusėje. Rekomenduojame garsiakalbius statyti mažiausiai 50 cm atstumu viena nuo kito. Pasirūpinkite, kad garsiakalbių niekas neužstotų.

Garsiakalbių jungimas

Prieš įjungdami įrenginį, sujunkite kairijį ir dešinįjį garsiakalbius rinkinyje esančiu laidu. Jungdami garsiakalbius atkreipkite dėmesį į laidų poliškumą. Junkite raudoną laidą į raudoną išvestį, o skaidrų laidą į juodą išvestį abiejuose garsiakalbiuose.

Parengties režimas / įjungimas

- Pirmą kartą įjungus prietaisą į maitinimo tinklą, jis veiks PARENGTIES režimu. Indikatorius švies raudonai.
- Norėdami įjungti garsiakalbius ar išjungti į parengties režimą, paspauskite  mygtuką nuotolinio valdymo pulte.
- Norėdami visiškai išjungti prietaisą, ištraukite maitinimo laidą iš maitinimo tinklo lizdo.

PASTABA: 15 minučių neatlikus jokio veiksmo garsiakalbiai persijungia į parengties režimą.

– Garsumui pasiekus didžiausią lygį, paspaudus +, būsenos indikatorius sumirkčioja vieną kartą. Garsumui pasiekus mažiausią lygį, paspaudus –, LED indikatorius sumirkčioja vieną kartą.

Vienodintuvo (EQ) nustatymai

Knygų lentynos garsiakalbių garso savybes galite reguliuoti perjungdami vienodintuvo sąrankas. Nuotolinio valdymo pulte vieną kartą paspauskite EQ, kad patvirtintumėte esamą vienodintuvo režimą. Spaudinėdami daugiau kartų įjungsite vis kitą vienodintuvo sąranką.

- Klasikinė muzika - žalias LED
- POP muzika - geltonas LED
- Roko muzika - mėlynas LED
- Filmai - violetinis LED
- Diktorius - žaliai mėlynas LED
- Nustatytas rankiniu būdu - baltas LED

Nustatymas rankiniu būdu

- Norėdami atlikti nustatymus rankiniu būdu, vieną kartą paspauskite mygtuką EQ arba vieną iš BASS arba TREB +/- mygtukų. 2 sekundes mirkčiojis baltas indikatorius.
- BASS arba TREB mygtukai nuotolinio valdymo pulte didinkite (+) arba mažinkite (-) vienodintuvo parinkties aktyvumą.

LED spalva	Vienodintuvo parinkties aktyvumas	LED indikatoriaus mirkčiojimo greitis
Raudonas	+3	Greitas
	+2	Vidutinis
	+1	Lėtas
Baltas	0	Ijungta
Žalia	-1	Lėtas
	-2	Vidutinis
	-3	Greitas

PASTABA: nauji vienodintuvo pakeitimai išsaugomi kaip numatytieji nustatymai. Prieš kiekvieno mygtuko paspaudimą, norint atlikti pakeitimus, turite 3 sekundes iki vienodintuvo režimas išsijungs.

AUX / OPTINĖ įvestis / RCA

- Įsitikinkite, kad prietaisas būtų prijungtas prie televizoriaus ar garso technikos prietaiso.
- Esant įjungtam įrenginiui įsitikinkite, ar pasirenkate teisingą šaltinį, naudodami nuotolinio valdymo pultą arba paspaudę garsumo valdiklį prietaise.
- Garso atkūrimo funkcijas valdykite tiesiai prietaise.
- Norėdami keisti garsumo lygį, spauskite garsumo valdiklį prietaise arba „|||“ +/- nuotolinio valdymo pulte.

„Bluetooth“ režimas

„Bluetooth“ palaikančių prietaisų susiejimas

Norėdami pirmą kartą prijungti savo „Bluetooth“ įrenginį prie šių garsiakalbių, pirmiausia reikia jį susieti su šiais garsiakalbiais.

- Esant įjungtam įrenginiui paspauskite Φ nuotolinio valdymo pulte arba garsumo valdiklį pačiame prietaise, kad pasirinktumėte „Bluetooth“ režimą. Indikatoriaus lemputė mirkčios mėlynai.
- Ijunkite „Bluetooth“ savo įrenginyje ir pasirinkite paieškos režimą. Jūsų „Bluetooth“ įrenginio sąrašas atsiras „SHARP CP-SS30“:
 - Jei prietaiso nerandate, nuotolinio valdymo pulte paspauskite Φ ir palaikykite.
- Įrenginių sąrašas pasirinkite „SHARP CP-SS30“. Sėkmingai prijungus, pasigirs garsinis signalas, o indikatorius nepertraukiamai švies mėlynai.
- Paleiskite muziką susietame „Bluetooth“ įrenginyje.

USB režimas

- Norėdami pasirinkti USB režimą, prietaise kelis kartus spauskite šaltinio mygtuką arba **USB** mygtuką nuotolinio valdymo pulte. Įstatykite USB atmintinę su MP3 failais (palaikomos iki 32 GB talpos atmintinės).
- Norėdami pradėti leisti muziką, spauskite \blacktriangleright .
- Prieš ištraukdami USB laikmeną turite išjungti prietaisą.

LATVISKI

Pirms izstrādājuma lietošanas izlasiet visus norādījumus par drošību. Visus norādījumus skatiet lietotāja rokasgrāmatā, kas pieejama lejupielādei vietnē sharpconsumer.eu

Svarīgi norādījumi par drošību

Nemiet vērā visus drošības norādījumus un ievērojiet visus brīdinājumus. Saglabājiet šo rokasgrāmatu izmantošanai nākotnē.



Šis simbols norāda lietotājam skatīt lietotāja rokasgrāmatu, lai uzzinātu ar drošību, izmantošanu un ar apkopi saistīto informāciju.



Šis simbols norāda neizolēta "bīstama sprieguma" klātbūtni izstrādājumā un var būt pietiekami liela, lai radītu elektriskās strāvas trieciena risku cilvēkiem.



Attiecas uz maiņstrāvu (AC).

Šis simbols norāda, ka nominālais spriegums, kas atzīmēts ar šo simbolu, ir maiņstrāvas spriegums.



Attiecas uz II klases aprīkojumu.

Šis simbols norāda, ka šim izstrādājumam ir dubultās izolācijas sistēma un nav nepieciešams drošības savienojums ar elektrisko sazēmējumu.

Baterijas

- Lietojiet tikai norādīta veida akumulatorus. Ievietojot akumulatorus, nemiet vērā pareizo polaritāti.
- Nepakļaujiet baterijas karstuma ietekmei.
- Vienmēr pārlicinieties, vai bateriju nodalījums un aizvērts un nostiprināts.
- Uzglabājiet baterijas bērnēm nepieejamā vietā. Ja rodas aizdomas, ka ir norītas baterijas, nekavējoties meklējiet ārsta palīdzību.
- Izmetiet baterijas pareizi. Nemetiet baterijas ugunī, neizjauciet un nemēģiniet tās uzlādēt.

Šī aprīkojuma un bateriju likvidēšana

Elektriskos izstrādājumus un baterijas nedrīkst jautāt ar mājāsaimniecības atkritumiem. Mājāsaimniecības lietotājiem ir jāsazinās ar izplatītāju, kur iegādājāties izstrādājumu vai vietējo pašvaldību, lai saņemtu informāciju par to, kur un kā veidi draudzīgā veidā izmest šos priekšmetus.

Piesardzības pasākumi



Lai novērstu elektriskās strāvas triecienus, nenoņemiet aizmugurējo pārsegu. Iekšpusē nav detaļu, kuru apkopi var veikt lietotājs; apkopi veiciet pie kvalificēta personāla.

- Nepieskarieties strāvas vadam ar mitrām rokām. Pirms atvienošanas, pilnībā izslēdziet ierīci. Atvienojiet strāvas vadu, ja tas ilgāku laika periodu netiek lietots. Nodrošiniet, ka vienmēr var piekļūt strāvas kontaktdakšai. Nelietojiet pagarinātājus.
- Nebojājiet strāvas vadu, nenovietojot uz tā smagus priekšmetus, nestiepiet to un nesavijiet. Ja strāvas vads ir bojāts, tas jānomaina.
- Vienmēr, kad lietojat šo ierīci, it īpaši, kad tuvumā ir bērni, ievērojiet piesardzības pasākumus.
- Korpusa rievās un atverēs ir nodrošinātas ventilācijai un nodrošina uzticamu izstrādājuma aizsardzības pret pārkaršanu.
- Neuzstādi to blakus karstuma avotiem, piemēram, radiatoriem vai citām ierīcēm (ietverot pastiprinātājus), kas izstaro karstumu. Izvairieties no pakļaušanas tiešiem saules stariem.
- Lai novērstu aizdegšanās risku un elektriskās strāvas triecienus, nepakļaujiet izstrādājumu lietus, ūdens un mitruma iedarbībai.
- Pirms negaisa ir jāatvieno visi ierīces vadi un savienotāji.
- Pirms ierīces tīrīšanas atvienojiet strāvas vadu no barošanas avota. Lai notīrītu ierīces ārpusi, lietojiet mikstu un tīru drānu.
- Šim izstrādājumam nav nevienas detaļas, kuru varētu remontēt lietotājs. Bojājuma gadījumā sazinieties ar ražotāju vai pilnvarotu tehniskās apkalpes dienesta pārstāvi.

Vadības ierīces

(Skatiet 1.  1. lpp.).

- Noņemami skaļruņa režīji**
- Gaismas diodžu indikatori**
 - Gaidstāve - sarkans
 - Bluetooth - zils
 - Aux ievade - zaļš
 - RCA - ciāna
 - Optiskais režīms - dzeltens
 - USB - purpura
- Skaļuma/avota/barošanas vadība**
 - Turiet nospiestu, lai ieslēgtu ierīci vai pārlēgtu gaidstāves režīmā.
 - Nospiediet, lai mainītu režīmu (Bluetooth, Aux ievade, RCA, Optiskais, USB).
 - Grieziet, lai pielāgotu skaļuma līmeni.







Ievades/izvades

(Skatiet 2.  1. lpp.).

- USB ievade**
- Optiskā ievade**
- RCA tālruņa ievade**
- Aux ievade**
- Mainstrāvas barošanas ievade**
- Audio izvade pasīvā kreisā puses skaļruņa pievienošanai**

Tālvadības pults

(Skatiet 3.  2. lpp.).

-  Nospiediet, lai ieslēgtu vai pārlēgtu gaidstāves režīmā.
- LOUD** Skaļuma kompensēšana palielina zemo un augsto frekvenci, kad klausās nelielā skaļumā.
-  Nospiediet, lai izslēgtu skaņu. Nospiediet vēlreiz, lai atjaunotu skaņu, vai nospiediet  +/-, lai atjaunotu skaņu.
-  Bluetooth un USB režīmā nospiediet, lai pārietu uz iepriekšējo ierakstu, turiet nospiestu, lai atgrieztos tur.
-  Bluetooth un USB režīmā nospiediet, lai atskaņotu/pauzētu.
-  Bluetooth un USB režīmā nospiediet, lai pārietu uz nākamo ierakstu, turiet nospiestu, lai pārtītu.
-  Iši nospiediet, lai ieslēgtu Bluetooth režīmu. Nospiediet un turiet nospiestu, lai atvienotu no sapārotās ierīces.
- AUX** Nospiediet, lai mainītu audio avotu uz Aux.
- RCA** Nospiediet, lai mainītu audio avotu uz RCA.
- OPT** Nospiediet, lai mainītu audio avotu uz optisko ievadi.
- USB** Nospiediet, lai atvērtu režīmu USB.
- EQ** Nospiediet, lai apstiprinātu pašreizējo režīmu EQ. Turpiniet spiest, līdz cikliski pārlēdzat pa sākotnējiem iestatījumiem EQ.
- BASS +/-** Spiediet, lai regulētu skaļuma.
- BASS +/-** Spiediet, lai regulētu pielāgoto EQ zemo frekvenču līmeni.
- TRE +/-** Spiediet, lai regulētu pielāgoto EQ augsto frekvenču līmeni.

Tālvadības pults lietošana

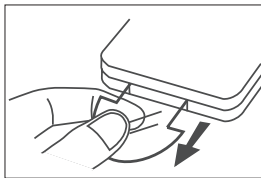

LIETOŠANA PIRMO REIZI. Ierīcē ir iepriekš ievietota litija CR2025 baterija. Nospiediet aizsarglenti, lai aktivizētu tālvadības pults bateriju.

Grāmatplaukta skaļruņu izmantošana

Skaļruņu novietojums

Lai baudītu skaņu, novietojiet "aktīvo" skaļruņi (ierīci ar vadības ierīcēm priekšpusē un ievadēm aizmugurē) labajā pusē. Otru "pasīvo" skaļruņi ir jānovieto kreisajā pusē. Iesakām skaļruņus novietot vismaz 50 cm attālumā. Nodrošiniet, ka skaļruņi nav aizsegti.

Skaļruņa savienojums

Pirms ierīces ieslēgšanas, savienojiet kreiso un labo skaļruņi, izmantojot komplektā ietverto skaļruņu savienošanas vadu. Savienojot skaļruņus, ievērojiet polaritāti. Pievienojiet sarkano vadu pie abu skaļruņu sarkanā izvada un balto kabeli pie abu skaļruņu melnā izvada.

Gaidstāve/ieslēgts

- Kad pirmo reizi ierīci pievienojat pie strāvas padeves avota, ierīce tiek ieslēgta GAIDSTĀVES režīmā. Indikators deg sarkanā krāsā.
- Nospiediet tālvadības pults pogu , lai IESLĒGTU skaļruņus vai pārlēgtu tos gaidstāves režīmā.
- Ja vēlaties ierīci pilnībā izslēgt, atvienojiet kontaktdakšu no sienas kontakttīzglas.

PIEZĪME. PĒC 15 MINŪTĒM DĪKSTĀVES SKAĻRUŅI TIEK PĀRSLĒGTI GAIDSTĀVES REŽĪMĀ.

- Kad skaļuma līmenis sasniedz maksimālo skaņas līmeni, vēlreiz nospiežot pogu +, statusa indikators vienreiz nomirgo. Kad skaļuma līmenis sasniedz minimālo skaņas līmeni, vēlreiz nospiežot pogu –, statusa indikators vienreiz nomirgo.

Ekvalaizera (EQ) iestatījumi

Izmantojot ekvalaizeru sākotnējos iestatījumus, varat pielāgot grāmatplaukta skaļruņu skaņu. Vienreiz nospiežot tālvadības pults pogu EQ, lai apstiprinātu pašreizējo režīmu EQ. Turpiniet spiest, līdz cikliski pārlēdzat pa sākotnējiem iestatījumiem EQ.

- Klasika - zaļa gaismas diode
- Popmūzika - dzeltena gaismas diode
- Rokmūzika - zila gaismas diode
- Filmas - purpura gaismas diodes
- Balss - ciāna gaismas diodes
- Pielāgots - balta gaismas diode

Pielāgotie iestatījumi

- Nospiediet pogu EQ, lai atvērtu pielāgotos iestatījumus vai vienreiz nospiediet pogu BASS vai TREB +/-, 2 sekundes mirgo balta gaismas diode.
- Izmantojiet tālvadības pults pogu BASS/TREB, lai palielinātu (+) vai samazinātu (-) ekvalaizera līmeni.

Gaismas diodes krāsa	Ekvalaizera līmenis	Ātri mirgo gaismas diode
SARKANA	+3	ātri
	+2	vidēji
	+1	lēni
Balts	0	Deg
Zaļa	-1	lēni
	-2	vidēji
	-3	ātri

PIEZĪME. Jaunās ekvalaizera izmaiņas ir saglabātas kā noklusējums. Starp katru pogas spiedienu ir 3 sekundes laika, lai veiktu kādas izmaiņas, pirms tiek aizvērts režīms EQ.



AUX/OPTISKAIS/RCA

1. Pārliecinieties, vai ierīce ir savienota ar televizoru vai audio ierīci.
2. Kamēr ierīce ir ieslēgta, pārliecinieties, vai ir izvēlēts pareizais avots, izmantojot tālvadības pultī vai nospiežot ierīces skaļuma regulatoru.
3. Lietojiet savu audio ierīci tieši atskaņošanas funkcijām.
4. Izmantojot ierīces skaļuma vadību vai tālvadības pults pogu  +/-, regulējiet skaļuma līmeni.

Bluetooth režīms

Bluetooth iespējoto ierīču savienošana pāri

Pirmo reizi izveidojot ierīces ar Bluetooth savienojumu ar šiem skaļruņiem, nepieciešams izveidot ierīces un šīs iekārtas savienojumu pāri.

1. Kad skaņu sistēma ir ieslēgta, nospiediet tālvadības pults vai ierīces pogu , lai atlasītu Bluetooth režīmu. Indikatorlampiņa mirgo zilā krāsā.
2. Aktivizējiet Bluetooth ierīci un atlasiet meklēšanas režīmu. Bluetooth ierīces sarakstā ir redzams "SHARP CP-SS30".
 - Ja nevarat atrast ierīci, nospiediet un turiet nospiestu tālvadības pults pogu .
3. Ierīču sarakstā atlasiet "SHARP CP-SS30". Kad sekmīgi izveidots savienojums, ir dzirdama audio uzvedne un indikators nepārtraukti deg zilā krāsā.
4. Pievienotajā Bluetooth ierīcē sāciet atskaņot mūziku.

USB režīms

- Nospiediet ierīces skaļuma vadības pogu vai atkārtoti spiediet tālvadības pults pogu **USB**, lai atlasītu režīmu USB. Pievienojiet USB atmiņas ierīci, kas satur MP3 failus (atbalsta līdz pat 32 GB lielas atmiņas ierīces).
- Lai sāktu atskaņošanu, nospiediet .
- Pirms USB atmiņas ierīces atvienošanas, izslēdziet ierīci.

NORSK

Les alle sikkerhetsinstruksjonene før du bruker produktet. For fullstendige instruksjoner, se brukerhåndboken, som er tilgjengelig for nedlasting fra nettstedet sharpconsumer.eu.

Viktige sikkerhetsinstruksjoner

Følg alle sikkerhetsinstruksjoner og forhold deg til alle advarsler. Ta vare på denne håndboken for fremtidig bruk.



Dette symbolet betyr at brukeren må sjekke bruksanvisningen for ytterligere informasjon relatert til sikkerhet, bruk og vedlikehold.



Dette symbolet angir at produktet består av «farlig spenning» som ikke er isolert. Omfanget kan være stort nok til at personer risikerer å få elektrisk støt.



Henviser til vekselstrøm (AC).

Dette symbolet angir at nominell spenning merket med symbolet, er spenning fra vekselstrøm.



Henviser til utstyr i klasse II.

Dette symbolet angir at produktet har et dobbelt isolasjonssystem og ikke trenger en sikkerhetsforbindelse til elektrisk jording.

Forholdsregler



For å unngå elektriske støt må du ikke fjerne baksiden av dekslet. Brukeren kan ikke vedlikeholde noen av de innvendige delene. Henvis vedlikehold til kvalifiserte reparatører.

- Ikke ta i strømledningen med våte hender. Skru enheten helt av før du trekker ut kontakten. Koble fra strømledningen hvis den ikke skal brukes på lenge. Pass på at strømledningen alltid er lett tilgjengelig. Ikke koble til skjoteledninger.
- Ikke skad strømledningen. Plasser heller ikke tunge gjenstander på den, eller strekk og bøy den. Dersom strømledningen bli skadet, må den erstattes.
- Følg alltid grunnleggende forholdsregler når du bruker dette produktet, spesielt når barn er til stede.
- Spor og åpninger i skapet er for ventilasjon og sikrer trygg bruk og beskytter mot overoppheting.
- Ikke installer i nærheten av varmekilder som radiatorer eller andre apparater (inkludert forsterkere) som produserer varme. Unngå å utsette produktet for direkte sollys.
- For å unngå risiko for brann eller elektriske støt, må du ikke utsette produktet for regn, vann eller fuktighet.
- Alle kablene og kontaktene bør kobles fra produktet før en storm.
- Trekk ut strømledningen fra strømkilden før du rengjør produktet. Bruk en myk og ren klut til å rengjøre utsiden av enheten.
- Produktet inneholder ikke deler som kan vedlikeholdes av brukeren. Hvis en feil oppstår, ta kontakt med produsenten eller autorisert serviceverksted.

Batterier



- Ikke bruk andre batterier enn de som er spesifisert. Vær oppmerksom på polariteten når du setter i batteriene.
- Ikke utsett batteriene for høye temperaturer.
- Pass på at batterirommet alltid er lukket og sikret.
- Hold batteriene unna barn. Oppsøk øyeblikkelig medisinsk hjelp dersom du tror at noen har svelget et batteri.
- Kast batteriene i riktig avfall. Ikke brenn batteriene, ta dem fra hverandre eller prøv å lade dem opp på nytt.

Avfallshåndtering for dette utstyret og batterier

Elektroniske produkter og batterier må ikke blandes med vanlig husholdningsavfall. Husholdningsbrukere må kontakte forhandleren de kjøpte produktet fra, eller kommunen, for informasjon om hvor og når de kan resirkulere artiklene på en miljø sikker måte.

Kontroller

(Se  1 på side 1).

- 1. Avtakbare høyttalergitter**
- 2. LED-indikator**
 - Ventemodus - rødt
 - Bluetooth - blått
 - Aux inn - grønt
 - Phono-kontakt - cyanblått
 - Optisk modus - gult
 - USB - lilla
- 3.  /  /  Volum/kilde/strømkontroll**
 - Trykk lenge for å slå på eller aktivere ventemodus.
 - Trykk kort for å endre modusen (Bluetooth, Aux-inn, phono-kontakt, optisk og USB).
 - Roter for å justere volumet.









Innganger/utganger

(Se  2 på side 1).

- 1. USB-inngang**
- 2. OPTISK inngang**
- 3. phono-kontakt-inngang**
- 4. Aux inn**
- 5. ~Vekselstrøminngang**
- 6. Lyduttgang for å koble til passiv venstre høyttaler**

Fjernkontroll

(Se  3 på side 2).

- 1.**  Trykk for å slå på eller aktivere ventemodus.
- 2. HØY** Volumkompensasjon øker de lave og høye frekvensene når du lytter med lavt volum.
- 3.**  Trykk for å dempe lyden. Trykk igjen for å gjenoppta lyd, eller trykk på  +/- for å gjenoppta lyd.
- 4.**  I Bluetooth- og USB-modus trykker du kort for forrige spor og lenge for å spole tilbake.
- 5.**  I Bluetooth- og USB-modus trykker du kort for å spille av / sette på pause.
- 6.**  I Bluetooth- og USB-modus trykker du kort for neste spor og lenge for å spole frem.
- 7.**  Trykk kort for å aktivere Bluetooth-modus. Trykk lenge for å koble fra sammenkoblet enhet.
- 8. AUX** Trykk kort for å endre lydkilde til Aux.
- 9. Phono** Trykk kort for å endre lydkilde til phono-kontakt.
- 10. OPT** Trykk kort for å endre lydkilde til optisk.
- 11. USB** Trykk kort for å velge USB-modus.
- 12. EQ** Trykk kort for å bekrefte EQ-modus. Fortsett å trykke for å gå gjennom forhåndsinnstillingene til EQ.
- 13.**  +/- Trykk for å justere volumet.
- 14. BASS +/-** Trykk for å justere egendefinert EQ-bassnivå.
- 15. DIS +/-** Trykk for å justere egendefinert EQ-diskantnivå.

Bruk av fjernkontroll

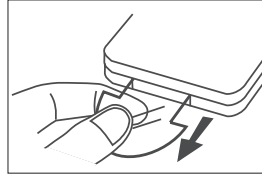

FØRSTEGANGSBRUK: Enheten har et forhåndsinstallert CR2025-litiumbatteri. Fjern isolasjonsflisen for å aktivere fjernkontrollens batteri.

Bruk av vegghøytalerne

Plasering av høyttalerne

For stereolyd må du plassere den «aktive» høyttaleren (enheten med kontroller foran og innganger bak) på høyre side. Den andre «passive» høyttaleren må plasseres på venstre side. Vi anbefaler at høyttalerne plasseres med en avstand på minst 50 cm. Pass på at ingenting sperrer for høyttalerne.

Høyttalertilkobling

Før du kobler enheten til strøm, må du koble den venstre og den høyre høyttaleren sammen ved hjelp av vedlagt ledning for høyttalertilkobling. Sjekk polariteten når du kobler høyttalerne sammen: Koble den røde ledningen til den røde utgangen, og den gjennomsiktige ledningen til den sorte utgangen på begge høyttalerne.

Ventemodus/PÅ

- Når du først kobler enheten til stikkkontakten, vil enheten være i VENTEMODUS. Indikatoren vil lyse rødt.
- Trykk på  på fjernkontrollen for å veksle mellom PÅ og ventemodus for høyttalerne.
- Trekk ledningen ut av stikkkontakten, hvis du vil slå enheten helt av.

MERK: Høyttaleren vil gå i ventemodus etter 15 minutter uten aktivitet.

- Når volumnivået når maksimum, blinker statusindikatoren én gang hvis du trykker på + igjen. Når volumnivået når minimumsnivået, blinker LED-indikatoren én gang hvis du trykker på - igjen.

Innstillinger for equaliser (EQ)

Du kan justere lyden på vegghøytalerne ved hjelp av forhåndsinnstillingene til equaliser. Trykk på EQ på fjernkontrollen én gang for å bekrefte nåværende EQ-modus. Fortsett å trykke for å gå gjennom forhåndsinnstillingene til EQ.

- Klassisk - grønt LED
- Pop - gult LED
- Rock - blått LED
- Film - lilla LED
- Stemme - cyanblått LED
- Egendefinert - hvitt LED

Egendefinerte innstillinger

- Trykk på EQ-knappen for å angi egendefinerte innstillinger eller trykk på enten BASS eller DISK-knappene +/- én gang, så vil et hvitt lys blinke to ganger.
- Bruk BASS/DISK-knappene på fjernkontrollen for å øke (+) eller senke (-) EQ-nivået.

LED-farge	EQ-nivå	Hurtig LED-blinking
RØDT	+3	Rask
	+2	Middels
	+1	Sakte
Hvitt	0	På
• Grønt:	-1	Sakte
	-2	Middels
	-3	Rask

MERK: Nye EQ-endringer ble lagret som standard. Hver gang du trykker på en tast, har du tre sekunder på deg til å gjøre endringer før EQ-modus avsluttes.



AUX/OPTISK/PHONO

1. Kontroller at enheten er koblet til TV-en eller lydenheten.
2. Mens enheten er tilkoblet strøm må du passe på at den rette kilden er valgt, enten ved hjelp av fjernkontrollen eller ved å trykke på volumkontrollen på enheten.
3. Betjen lydenheten din direkte for avspillingsfunksjoner.
4. Bruk volumkontrollen på enheten eller  +/- på fjernkontrollen for å justere lydnivået.

Bluetooth-modus

Koble sammen Bluetooth-aktiverte enheter

Første gang du kobler Bluetooth-enheten til høyttalerne, må du koble enheten til høyttalerne.

1. Trykk på  på fjernkontrollen eller enheten når enheten er på for å velge Bluetooth-modus. Varsellampen skal lyse blått.
2. Aktiver Bluetooth-enheten din og velg søkemodus. «SHARP CP-SS30» vises på listen over Bluetooth-enheter.
 - Hvis du ikke finner enheten, må du trykke og holde inne  på enheten eller fjernkontrollen.
3. Velg «SHARP CP-SS30» fra listen over enheter. Et lydvarsel høres når tilkoblingen er vellykket, og indikatorlyset lyser blått.
4. Begynn å spille musikk fra den tilkoblede Bluetooth-enheten.

USB-modus

- Trykk på volumkontrollen på enheten gjentatte ganger eller **USB** på fjernkontrollen for å velge USB-modus. Koble til USB-minneenheten som inneholder MP3-filer (enheter med opptil 32 GB minne støttes).
- Trykk på  for å starte avspilling.
- Slå av enheten før du fjerner USB-minneenheten.

PORTUGUÊS

Antes de usar o seu produto, leia todas as instruções de segurança. Para obter as instruções completas, consulte o guia do utilizador disponível para download na página Web sharpconsumer.eu.

Instruções de segurança importantes

Cumpra com todas as instruções e preste atenção a todos os avisos. Guarde este manual para referência futura.



Este símbolo indica ao utilizador que deve consultar o manual do utilizador de modo a obter mais informações relacionadas com a segurança, o modo de funcionamento e a manutenção.



Este símbolo indica a presença de "voltagem perigosa" não isolada dentro do produto que pode ser de magnitude suficiente para consistir num risco de choque elétrico a pessoas.



Refere-se a corrente alternada (CA).

Este símbolo indica que a tensão nominal marcada com o símbolo é tensão CA.



Refere-se ao equipamento da classe II.

Este símbolo indica que o produto tem um sistema de isolamento duplo e que não exige uma ligação de segurança à terra (massa).

- Este produto não contém nenhuma peça que possam ser consertadas pelo utilizador. Em caso de falha, contacte o fabricante ou o agente de serviço autorizado.

Pilhas

- Não use pilhas que não sejam as especificadas. Observe a polaridade correta ao inserir as pilhas.
- Não exponha as pilhas a temperaturas elevadas.
- Certifique-se sempre de que o compartimento das pilhas está fechado e seguro.
- Mantenha as pilhas longe de crianças. Caso ache que foi engolida uma pilha, procure imediatamente conselho médico.
- Elimine corretamente as pilhas. Não as deite no fogo, não desmonte, nem tente recarregar.

Eliminação deste equipamento e das pilhas

Os produtos eletrónicos e as pilhas não devem ser misturados com o lixo doméstico normal. Os utilizadores domésticos devem contactar ou o eventador onde compraram este produto, ou as autoridades locais para obter detalhes sobre onde e como podem entregar estes objetos para uma reciclagem ambientalmente segura.

Precauções





Para evitar o risco de choque elétrico, não remova a cobertura de trás. Não use peças reparáveis no interior; por favor, entregue a reparação a pessoal técnico qualificado.

- Não mexa no cabo de alimentação com as mãos molhadas. Desligue totalmente a unidade antes de desligar da corrente. Desligue o cabo de alimentação, caso não seja usado por um período prolongado. Certifique-se de que a ficha está sempre facilmente acessível. Não prenda cabos de extensões.
- Não danifique o cabo de alimentação, nem coloque nenhuns objetos pesados sobre este, puxe ou dobre-o. Se o cabo de alimentação for danificado, tem de ser substituído.
- Siga sempre as precauções básicas de segurança ao usar este produto, especialmente quando na presença de crianças.
- As ranhuras e aberturas na estrutura são para ventilação e para garantir um funcionamento fiável do produto, protegendo-o de sobreaquecimento.
- Não instale perto de nenhuma fonte de calor como radiadores ou outros aparelhos (incluindo amplificadores) que produzam calor. Evite a exposição a luz solar direta.
- Para evitar o risco de incêndio ou choque elétrico, não exponha o produto a chuva, água ou humidade.
- Deve desligar todos os cabos e conectores do produto antes de uma trovoada.
- Antes de limpar o produto desligue o cabo de alimentação da fonte de alimentação. Use um pano suave e limpo para limpar o exterior da unidade.

Comandos

(Veja  1 na página 1).

- 1. Grelhas removíveis do altifalante**
- 2. Indicadores LED**
 - Espera (standby) - Vermelho
 - Bluetooth - Azul
 - Aux in - Verde
 - RCA - Turquesa
 - Modo ótico - Amarelo
 - USB - Roxo
- 3.  /  Volume/ fonte/ controle de alimentação**
 - Carregue longamente para ligar ou entrar no modo de espera (standby).
 - Carregue brevemente para mudar o modo (Bluetooth, Aux-in, RCA, Ótico, USB).
 - Gire para ajustar o nível do volume.









Entradas/Saídas

(Veja  2 na página 1).

- 1. Entrada USB**
- 2. Entrada Ótica**
- 3. Entradas RCA fon**
- 4. Aux in**
- 5. Entrada de alimentação ~CA**
- 6. Saída de áudio para ligação passiva do altifalante esquerdo**

Telecomando

(Veja  3 na página 2).

- 1.**  Carregue para ligar ou entrar em espera (standby).
- 2. LOUD** A compensação do ruído aumenta as frequências dos graves e agudos durante a emissão do som a um volume baixo.
- 3.**  Carregue para silenciar o som. Carregue novamente para retomar o som ou carregue em  +/- para retomar o som.
- 4.**  No modo Bluetooth e USB carregue brevemente para ir para a faixa anterior ou carregue longamente para andar para trás depressa.
- 5.**  No modo de Bluetooth e USB carregue brevemente para reproduzir/fazer uma pausa.
- 6.**  No modo Bluetooth e USB carregue brevemente para ir para a faixa seguinte ou carregue longamente para andar para a frente depressa.
- 7.**  Carregue brevemente para entrar no modo Bluetooth. Carregue longamente para desligar o dispositivo emparelhado.
- 8. AUX** Carregue brevemente para mudar a fonte de áudio para Aux.
- 9. RCA** Carregue brevemente para mudar a fonte de áudio para RCA.
- 10. OPT** Carregue brevemente para mudar a fonte de áudio para ótico.
- 11. USB** Carregue brevemente para entrar no modo USB.
- 12. EQ** Carregue brevemente para confirmar o atual modo do equalizador. Continue a carregar para saltar entre as predefinições do equalizador.
- 13.**  +/- Carregue para ajustar o volume.
- 14. BASS +/-** Carregue para ajustar o nível de graves personalizado do equalizador.
- 15. TRE +/-** Carregue para ajustar o nível de agudos personalizado do equalizador.

Funcionamento do telecomando

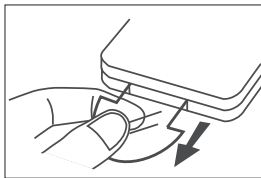

PRIMEIRA UTILIZAÇÃO: A unidade tem uma pilha de lítio CR2025 pré-instalada. Retire a patilha de proteção para ativar a pilha do telecomando.

Utilização dos altifalantes de prateleira

Colocação dos altifalantes

Para desfrutar do som stereo, coloque a unidade do altifalante "ativa" (a unidade com controlos à frente e entradas atrás) no lado direito. O outro altifalante "passivo" deve estar do lado esquerdo. Recomendamos que se coloquem os altifalantes pelo menos a 50 cm uns dos outros. Certifique-se de que os altifalantes não estão obstruídos.

Ligação do altifalante

Antes de ligar a unidade ligue os altifalantes esquerdo e direito com o cabo de ligação do altifalante fornecido. Verifique a polaridade ao ligar os altifalantes: Ligue o cabo vermelho à saída vermelha e o cabo claro à saída preta em ambos os altifalantes.

Standby/Ligado

- Quando ligar pela primeira vez a unidade à tomada de parede, a unidade ficará no modo de standby (espera). A luz indicadora ficará vermelha.
- Carregue em  no telecomando para alternar os altifalantes entre ligados e espera (standby).
- Se quiser desligar totalmente a unidade, retire a ficha da tomada de parede.

NOTA: Os altifalantes entrarão no modo de espera (standby) ao fim de 15 minutos de inatividade.

– Quando o nível de volume alcançar o nível máximo, se voltar a carregar no botão +, o indicador piscará uma vez. Quando o nível de volume alcançar o nível mínimo, se voltar a carregar no botão -, o indicador LED piscará uma vez.

Definições do equalizador (EQ)

Podemos ajustar o som dos altifalantes de prateleira usando as predefinições do equalizador. Carregue em EQ no telecomando uma vez para confirmar o atual modo EQ. Continue a carregar para saltar entre as predefinições do equalizador.

- Clássico - Luz verde
- POP - Luz amarela
- Rock - Luz azul
- Filme - Luz roxa
- Voz - Luz turquesa
- Personalizado - Luz branca

Definições personalizadas

- Carregue no botão EQ para entrar nas definições personalizadas ou carregue uma vez no botão BASS ou TREB ou botões +/-, irá piscar uma luz branca durante 2 segundos.
- Use os botões BASS/TREB do telecomando para aumentar (+) ou diminuir (-) o nível do equalizador.

Cor da luz	Nível do EQ	Velocidade da luz a piscar
VERMELHO	+3	Rápido
	+2	Médio
	+1	Lento
BRANCO	0	Ligado
Verde	-1	Lento
	-2	Médio
	-3	Rápido

NOTA: As novas alterações ao EQ são guardadas como definição. Tem 3 segundos entre cada vez que carrega no botão para fazer quaisquer alterações antes do modo EQ sair.



AUX/ÓTICO/RCA

1. Certifique-se de que a unidade está ligada ao televisor ou a um dispositivo áudio.
2. Enquanto a unidade estiver ligada, certifique-se de que a fonte correta é selecionada usando o telecomando ou carregando no controlo de volume da unidade.
3. Use o seu dispositivo áudio diretamente para selecionar características de reprodução.
4. Use o controlo do volume na unidade ou  +/- no telecomando para ajustar o nível de volume.

Modo Bluetooth

Emparelhar dispositivos com Bluetooth

Quando ligar um dispositivo com Bluetooth a estes altifalantes pela primeira vez, será necessário emparelhar o dispositivo a estes altifalantes.

1. Quando a unidade estiver ligada, carregue em  no telecomando ou carregue no controlo do volume na unidade para selecionar o modo Bluetooth. A luz indicadora irá piscar a azul.
2. Ative o seu dispositivo Bluetooth e selecione o modo de pesquisa. A indicação "SHARP CP-SS30" aparecerá na lista de dispositivos com Bluetooth.
 - Se não conseguir encontrar a unidade, carregue e mantenha  no telecomando.
3. Selecione "SHARP CP-SS30" da lista de dispositivos. Quando tiver sido ligado com sucesso, soará um aviso sonoro e o indicador ficará fixo a azul.
4. Comece a reproduzir música a partir do dispositivo com Bluetooth ligado.

Modo USB

- Carregue várias vezes no controlo de volume no altifalante ou em **USB** no telecomando para selecionar o modo USB. Ligue o dispositivo de memória USB com ficheiros MP3 (são suportadas memórias USB com até 32 GB).
- Carregue em  para iniciar a reprodução.
- Desligue a unidade antes de retirar o dispositivo de memória USB.

ROMÂNĂ

Înainte de a utiliza produsul, citiți toate instrucțiunile de siguranță. Pentru instrucțiuni complete, consultați ghidul de utilizare disponibil pentru descărcare de pe site-ul web sharpconsumer.eu.

Instrucțiuni importante de siguranță

Urmați toate instrucțiunile de siguranță și să respectați toate avertismentele. Păstrați acest manual pentru consultări ulterioare.



Acest simbol indică utilizatorului să consulte manualul de utilizare pentru mai multe informații legate de siguranță, funcționare și întreținere.



Acest simbol indică prezența unei „tensiuni electrice periculoase”, neizolate, în produs și poate fi de o magnitudine suficientă pentru a constitui un risc de electrocutare pentru persoane.



Se referă la curent alternativ (c.a.).

Acest simbol indică faptul că tensiunea nominală marcată cu acest simbol este tensiune c.a.



Se referă la echipament clasa II.

Acest simbol indică faptul că acest produs are un sistem de izolare dublă și nu necesită o conexiune electrică de siguranță la pământ (împământare).

- Acest produs nu conține componente ce pot fi reparate de către utilizator. În cazul unei defecțiuni, contactați producătorul sau departamentul de service autorizat.

Bateriile

- Nu utilizați baterii diferite de cele specificate. Respectați polaritatea corectă când introduceți bateriile.
- Nu expuneți bateriile la temperaturi înalte.
- Asigurați-vă mereu că compartimentul pentru baterii este închis și asigurat.
- Nu lăsați bateriile la îndemâna copiilor. Adresați-vă imediat medicului dacă credeți că a fost înghițită o baterie.
- Eliminați corect bateriile. Nu aruncați bateriile în foc, nu le dezasamblați și nu încercați să le reincărcăți.

Eliminarea acestui produs și a bateriilor

Produsele electronice și bateriile nu trebuie amestecate cu deșeurile menajere. Utilizatorii casnici trebuie să contacteze fie comerciantul de la care au achiziționat acest produs, fie biroul guvernamental local, pentru detalii despre unde și cum pot duce aceste articole pentru a fi reciclate în condiții sigure pentru mediu.

Măsurile de precauție





Pentru a preveni riscul de electrocutare, nu scoateți capacul din spate. Nu există piese reparabile de către utilizator în interior; adresați-vă personalului calificat pentru efectuarea operațiilor de service.

- Nu manipulați cablul de alimentare cu mâinile ude. Opriiți complet unitatea înainte de a o deconecta. Deconectați cablul de alimentare din priză dacă unitatea nu este utilizată mult timp. Asigurați-vă că ștecherul este întotdeauna ușor accesibil. Nu adăugați cabluri prelungitoare.
- Nu deteriorați cablul de alimentare, nu așezați obiecte grele pe acesta, nu-l întindeți și nu-l îndoiți. Dacă cablul de alimentare este deteriorat, trebuie înlocuit.
- Respectați întotdeauna măsurile de precauție de bază când utilizați acest produs, mai ales în prezența copiilor.
- Fantele și deschiderile din carcasă sunt prevăzute pentru ventilație și pentru a asigura funcționarea fiabilă a produsului, protejându-l de supraîncălzire.
- Nu instalați în apropierea unor surse de căldură, cum ar fi radiatoare sau altă aparatură (inclusiv amplificatoare) care produce căldură. Evitați expunerea la lumina directă a soarelui.
- Pentru a preveni riscul de incendiu sau electrocutare, nu expuneți acest produs la ploaie, apă sau umezeală.
- Trebuie să deconectați toate cablurile și conectorii produsului înainte unei furtuni.
- Deconectați cablul de alimentare de la sursa de alimentare înainte de a curăța produsul. Folosiți o cârpă moale și curată pentru a curăța exteriorul unității.

Comenzi

(Consultați  1 la pagina 1).

- 1. Grile detașabile pentru difuzoare**
- 2. Indicator LED**
 - Standby - Roșu
 - Bluetooth - Albastru
 - Aux in - Verde
 - RCA - Cyan
 - Modul Optical - Galben
 - USB - Mov
- 3.  /  Comandă volum/ sursă/ alimentare**
 - Apăsați lung pentru a porni sau a intra în modul standby.
 - Apăsați scurt pentru schimbare mod (Bluetooth, Aux-in, RCA, Optical, USB).
 - Rotiți pentru a regla nivelul volumului.









Intrări/ieșiri

(Consultați  2 la pagina 1).

- 1. Intrare USB**
- 2. Intrare Optical**
- 3. Intrări RCA phono**
- 4. Aux in**
- 5. ~Intrare alimentare cu c.a.**
- 6. Ieșire audio pentru conectarea boxei pasive stânga**

Telecomandă

(Consultați  3 la pagina 2).

- 1.**  Apăsați pentru a porni sau a intra în modul standby.
- 2. LOUD** Compensarea volumului mărește frecvențele joase și înalte atunci când ascultați la volum scăzut.
- 3.**  Apăsați pentru a dezactiva sunetul. Apăsați din nou pentru a reveni la sunet, sau apăsați  +/- pentru a reveni la sunet.
- 4.**  În modurile Bluetooth și USB, apăsați scurt pentru piesa anterioară, apăsați lung pentru derulare înapoi.
- 5.**  În modurile Bluetooth și USB, apăsați scurt pentru redare/pauză.
- 6.**  În modurile Bluetooth și USB, apăsați scurt pentru piesa următoare, apăsați lung pentru derulare rapidă înainte.
- 7.**  Apăsați scurt pentru a intra în modul Bluetooth. Apăsați lung pentru a vă deconecta de la dispozitivul asociat.
- 8. AUX** Apăsați scurt pentru a comuta sursa audio la Aux.
- 9. RCA** Apăsați scurt pentru a comuta sursa audio la RCA.
- 10. OPT** Apăsați scurt pentru a comuta sursa audio la Optical.
- 11. USB** Apăsați scurt pentru a intra în modul USB.
- 12. EQ** Apăsați scurt pentru a confirma modul curent al egalizatorului. Continuați să apăsați pentru a parcurge presetările egalizatorului.
- 13.**  +/- Apăsați pentru a regla volumul.
- 14. BASS +/-** Apăsați pentru a regla nivelul personalizat de frecvențe joase al egalizatorului.
- 15. TRE +/-** Apăsați pentru a regla nivelul personalizat de frecvențe înalte al egalizatorului.

Utilizarea telecomenzii

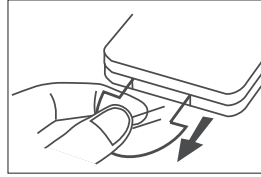

PRIMA UTILIZARE: Unitatea are o baterie CR2025 cu litiu preinstalată. Îndepărtați folia izolatoare transparentă pentru a activa bateria telecomenzii.

Utilizarea boxelor de raft

Amplasarea boxelor

Pentru a vă bucura de sunet stereo, așezați boxa „activă” (unitatea cu comenzi în față și intrări în spate) în partea dreaptă. Cealaltă boxă „pasivă” trebuie să fie în stânga. Recomandăm ca boxele să fie poziționate la cel puțin 50 cm distanță una de cealaltă. Asigurați-vă că boxele nu sunt obstrucționate.

Conectarea boxelor

Înainte de a porni unitatea, conectați boxele din stânga și din dreapta folosind cablul furnizat, de conectare a boxelor. Respectați polaritatea când conectați boxele: Conectați cablul roșu la ieșirea roșie, iar cablul transparent la ieșirea neagră de pe ambele boxele.

Stand-by/PORNIT

- Când conectați pentru prima dată unitatea la priză de alimentare, unitatea va fi în modul STAND-BY. Indicatorul se aprinde în culoarea roșu.
- Apăsați  pe telecomandă pentru a comuta boxele între PORNIT și stand-by.
- Deconectați ștecherul de la priză de perete dacă doriți să opriți complet unitatea.

NOTĂ: Boxele vor intra în modul standby după 15 minute de inactivitate.

– Când volumul atinge nivelul maxim, dacă apăsați din nou +, indicatorul clipește o dată. Când volumul atinge nivelul minim, dacă apăsați din nou –, indicatorul LED clipește o dată.

Setări egalizator (EQ)

Puteți regla sunetul boxelor de raft utilizând presetările egalizatorului. Apăsați o dată EQ pe telecomandă pentru a confirma modul EQ curent. Continuați să apăsați pentru a parcurge presetările egalizatorului.

- Clasic - LED verde
- POP - LED galben
- Rock - LED albastru
- Film - LED mov
- Voce - LED cyan
- Personalizat - LED alb

Setări personalizate

- Apăsați butonul EQ pentru a introduce setările personalizate sau apăsați o dată butoanele +/- aferente butonului BASS sau TREB, un indicator luminos alb va clipi timp de 2 secunde.
- Utilizați butoanele BASS/TREB de pe telecomandă pentru a crește (+) sau descrește (-) nivelul frecvențelor egalizatorului.

Culoarea LED-ului	Nivel EQ	Viteza cu care clipește LED-ul
ROȘU	+3	Rapid
	+2	Mediu
	+1	Lent
Alb	0	Pornit
Verde	-1	Lent
	-2	Mediu
	-3	Rapid

NOTĂ: Noile modificări EQ sunt salvate ca implicite. Aveți la dispoziție 3 secunde între fiecare apăsare de tastă pentru a face modificări, înainte de ieșirea din modul EQ.



AUX/OPTICAL/RCA

- Asigurați-vă că unitatea este conectată la televizor sau la dispozitivul audio.
- În timp ce unitatea este pornită, asigurați-vă că sursa corectă este selectată fie folosind telecomanda, fie apăsând butonul de comandă a volumului de pe unitate.
- Utilizați dispozitivul audio direct pentru funcțiile de redare.
- Utilizați butonul de comandă a volumului de pe unitate sau „ +/-” pe telecomandă pentru a regla volumul.

Modul Bluetooth

Asocierea dispozitivelor cu Bluetooth activat

Când conectați pentru prima dată dispozitivul Bluetooth la aceste boxe, trebuie să asociați dispozitivul cu aceste boxe.

- Cu unitatea pornită, apăsați  pe telecomandă sau apăsați butonul de comandă a volumului de pe unitate pentru a selecta modul Bluetooth. Indicatorul luminos va clipi albastru.
- Activați dispozitivul Bluetooth și selectați modul de căutare. „SHARP CP-SS30” va apărea în lista de dispozitive Bluetooth.
 - Dacă nu găsiți unitatea, mețineți apăsat  pe telecomandă.
- Selectați “SHARP CP-SS30” din lista de dispozitive. Un semnal audio se va auzi când a fost conectat cu succes, iar indicatorul se va aprinde în albastru fix.
- Începeți să redați muzică de pe dispozitivul Bluetooth conectat.

Modul USB

- Apăsați în mod repetat butonul de comandă a volumului de pe boxă sau **USB** pe telecomandă pentru a selecta modul USB. Conectați dispozitivul de memorie USB care conține fișiere MP3 (sunt acceptate unități de stocare de până la 32 GB).
- Apăsați  pentru a începe redarea.
- Opriti unitatea înainte de a îndepărta dispozitivul de memorie USB.

SLOVENSKY

Pred prevádzkovaním tohto výrobku si prečítajte všetky bezpečnostné pokyny. Úplné znenie pokynov si pozrite v príručke pre používateľa, ktorá je k dispozícii na stiahnutie z webovej stránky sharpconsumer.eu

Dôležité bezpečnostné pokyny

Dodržiavajte všetky bezpečnostné pokyny a dbajte na všetky upozornenia. Tento návod uchovajte pre budúce použitie.



Tento symbol upozorňuje používateľa, aby si pre ďalšie informácie týkajúce sa bezpečnosti, prevádzky a údržby prečítal návod na používanie.



Tento symbol označuje prítomnosť neizolovaného „nebezpečného napätia“ vo výrobku, ktoré môže byť dostatočne silné na to, aby pre osoby predstavovalo riziko úrazu elektrickým prúdom.



Vzťahuje sa na striedavý prúd (AC)
Tento symbol označuje, že menovité napätie označené týmto symbolom je napätie striedavého prúdu.



Vzťahuje sa na zariadenia triedy II.
Tento symbol označuje, že tento výrobok má dvojitý izolačný systém a nevyžaduje bezpečnostné pripojenie k elektrickému uzemneniu.

Batérie

- Nepoužívajte žiadne iné batérie, ako tie, ktoré sú určené. Pri vkladaní batérií dodržiavajte správnu polaritu.
- Nevystavujte batérie vysokým teplotám.
- Vždy sa uistite, že je priehradka na batérie uzavretá a zabezpečená.
- Batérie uchovávajte mimo dosahu detí. Ak sa domnievate, že došlo k prehltnutiu batérie, okamžite vyhľadajte lekársku pomoc.
- Batérie zlikvidujte správne. Neodhadzujte ich do ohňa, nerozoberajte ich a nepokúšajte sa batérie znova nabíť.

Likvidácia tohto zariadenia a batérií

Elektronické výrobky a batérie by sa nemali miešať so všeobecným odpadom z domácností. Používatelia v domácnostiach by sa mali obrátiť buď na predajcu, u ktorého tento výrobok zakúpili, alebo na miestny úrad, aby im poskytol podrobné informácie o tom, kde a ako môžu tento výrobok odovzdať na ekologickú recykliáciu.

Bezpečnostné opatrenia





Aby ste zabránili riziku úrazu elektrickým prúdom, neodstraňujte žiadny kryt. Vo vnútri nie sú žiadne časti, ktoré by mohol opravovať používateľ; údržbu zverte kvalifikovanému servisnému personálu.

- S napájacím káblom nemanipulujte s mokrymi rukami. Pred odpojením zariadenia od elektrickej siete ho úplne vypnite. Napájací kábel odpojte, ak sa dlhšiu dobu nepoužíva. Zabezpečte, aby bol k elektrickej zástrčke vždy ľahký prístup. Nepripájajte žiadne predlžovacie káble.
- Nepoškodujte napájací kábel ani naň nekladte ťažké predmety, nenatáľujte ho a ani neohýbajte. Ak je napájací kábel poškodený, je potrebné ho vymeniť.
- Pri prevádzkovaní tohto výrobku, obzvlášť za prítomnosti detí, vždy dodržiavajte základné bezpečnostné opatrenia.
- Štrbiny a otvory v skrinke slúžia na vetranie a na zabezpečenie spoľahlivej prevádzky výrobku. Chránia ho pred prehriatím.
- Toto zariadenie neinštalujte do blízkosti zdrojov tepla, ako sú napríklad radiátory alebo iné zariadenia (vrátane zosilňovačov), ktoré produkujú teplo. Výrobok nevystavujte priamemu slnečnému žiareniu.
- Nevystavujte tento výrobok dažďu, vode ani vlhkosti, aby ste zabránili riziku požiaru alebo úrazu elektrickým prúdom.
- Pred búrkou by ste mali odpojiť všetky káble a konektory výrobku.
- Pred čistením výrobku odpojte napájací kábel od elektrickej zásuvky. Na čistenie vonkajšieho povrchu zariadenia použite mäkkú a čistú handričku.
- Tento výrobok neobsahuje žiadne používateľom opraviteľné diely. V prípade poruchy sa obráťte na výrobcu alebo na oprávnené servisné stredisko.

Ovládacie prvky

(Pozrite si  1 na strane 1).

- 1. Odnímateľné mriežky reproduktorov**
- 2. Indikátor LED**
 - Pohotovostný režim – červená
 - Bluetooth – modrá
 - Vstup Aux – zelená
 - RCA – azúrová
 - Optický režim – žltá
 - USB – fialová
- 3.  /  ovládanie hlasitosti/ zdroja/napájania**
 - Dlhým stlačením zapnete prístroj alebo prejdete do pohotovostného režimu.
 - Krátkym stlačením zmeníte režim (Bluetooth, vstup Aux, RCA, optický, USB).
 - Otáčaním upravíte hlasitosť.









Vstupy/výstupy

(Pozrite si  2 na strane 1).

- 1. Vstup USB**
- 2. Optický vstup**
- 3. Vstupy RCA phono**
- 4. Vstup Aux**
- 5. ~prikon AC**
- 6. Audio výstup na pripojenie pasívneho ľavého reproduktora**

Dialkový ovládač

(Pozrite si  3 na strane 2).

- 1.**  Stlačením zapnete prístroj alebo prejdete do pohotovostného režimu.
- 2. LOUD (NAHLAS)** Kompenzácia hlasitosti pri počúvaní pri nízkej hlasitosti zvyšuje nízke a vysoké frekvencie.
- 3.**  Stlačením stlmíte zvuk. Opätovným stlačením obnovíte zvuk alebo zvuk obnovte stlačením  +/-.
- 4.**  Krátkym stlačením v režime Bluetooth a USB prehráte predchádzajúcu skladbu/stanicu, dlhým stlačením pretáčate späť.
- 5.**  Krátkym stlačením v režime Bluetooth a USB spustíte/pozastavíte prehrávanie.
- 6.**  Krátkym stlačením v režime Bluetooth a USB prehráte ďalšiu skladbu/stanicu, dlhým stlačením pretáčate dopredu.
- 7.**  Krátkym stlačením vstúpite do režimu Bluetooth. Dlhým stlačením sa odpojíte od spárovaného zariadenia.
- 8. AUX** Krátkym stlačením tlačidla zmeníte zdroj zvuku na Aux.
- 9. RCA** Krátkym stlačením tlačidla zmeníte zdroj zvuku na vstup RCA.
- 10. OPT** Krátkym stlačením tlačidla zmeníte zdroj zvuku na optický.
- 11. USB** Krátkym stlačením tlačidla vstúpite do režimu USB.
- 12. EQ** Krátkym stlačením tlačidla potvrdíte aktuálny režim ekvalizéra. Pokračujte v stláčaní, aby ste prechádzali cez predvolby ekvalizéra.
- 13.**  +/- Stlačením upravíte hlasitosť.
- 14. BASS +/-** Stlačením tlačidla nastavíte vlastnú úroveň basov ekvalizéra.
- 15. TRE +/-** Stlačením tlačidla nastavíte vlastnú úroveň výšok ekvalizéra.

Obsluha diaľkového ovládača

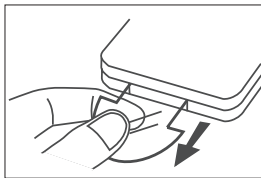

POUŽITIE PO PRVÝKRÁT: V tomto zariadení je vopred vložená lítiová batéria CR2025. Na aktivovanie batérie v diaľkovom ovládači odstráňte čistú izolačnú podložku.

Používanie regálových reproduktorov

Umiestnenie reproduktorov

Ak si chcete vychutnať stereoфонný zvuk, umiestnite „aktívnu“ jednotku reproduktorov (jednotka s ovládacími prvkami na prednej strane a vstupmi na zadnej strane) na pravú stranu. Druhý „pasívny“ reproduktor by mal byť na ľavej strane. Odporúčame, aby boli reproduktory umiestnené minimálne 50 cm od seba. Uistite sa, že reproduktorom nič neprekáža.

Pripojenie reproduktora

Pred zapnutím jednotky pripojte ľavý a pravý reproduktor pomocou dodaného kábla na pripojenie reproduktorov. Pri pripájaní reproduktorov dodržiavajte polaritu: Červený kábel pripojte k červenému výstupu a priehľadný kábel k čiernemu výstupu na oboch reproduktoroch.

Pohotovostný režim/ZAPNUTÉ

- Jednotka bude pri prvom zapojení do elektrickej zásuvky v POHOTOVOSTNOM režime. Rozsvietí sa červený indikátor.
- Stlačením tlačidla  na diaľkovom ovládači reproduktory ZAPNITE alebo prepnete do pohotovostného režimu.
- Ak chcete zariadenie úplne vypnúť, zástrčku napájacieho kábla vyťahnite z elektrickej zásuvky.

POZNÁMKA: Po 15 minútach nečinnosti prejdú

reproduktory do pohotovostného režimu.

- Keď hlasitosť dosiahne maximálnu úroveň a znovu stlačíte tlačidlo +, indikátor raz blikne. Keď hlasitosť dosiahne minimálnu úroveň a znovu stlačíte tlačidlo –, indikátor LED raz blikne.

Nastavenia ekvalizéra (EQ)

Zvuk regálových reproduktorov môžete upraviť pomocou predvolieb ekvalizéra. Jedným stlačením tlačidla EQ na diaľkovom ovládači potvrdíte aktuálny režim ekvalizéra. Pokračujte v stláčaní, aby ste prechádzali cez predvolby ekvalizéra.

- Klasika – zelená LED
- POP – žltá LED
- Rock – modrá LED
- Film – fialová LED
- Hlas – azúrová LED
- Vlastné – biela LED

Vlastné nastavenia

- Stlačením tlačidla EQ vstúpite do vlastných nastavení alebo stlačte raz tlačidlo BASS alebo TREB +/-, na 2 sekundy zabliká biela kontrolka.
- Pomocou tlačidiel BASS/TREB na diaľkovom ovládači zvýšte (+) alebo znížte (-) úroveň ekvalizéra.

Farba LED	Úroveň ekvalizéra	Rýchle blikanie LED
Červená	+3	Rýchlo
	+2	Stredne
	+1	Pomaly
Biela	0	Zap.
Zelená	-1	Pomaly
	-2	Stredne
	-3	Rýchlo

POZNÁMKA: Nové zmeny ekvalizéra sa uložia ako predvolené. Medzi jednotlivými stlačeniami tlačidiel máte 3 sekundy na vykonanie akýchkoľvek zmien, než sa režim ekvalizéra ukončí.



AUX/OPTICKÝ/RCA

1. Zabezpečte, aby zariadenie bolo pripojené k televízoru alebo zvukovému zariadeniu.
2. Keď je jednotka zapnutá, uistite sa, že je zvolený správny zdroj buď pomocou diaľkového ovládača, alebo stlačením ovládača hlasitosti na jednotku.
3. Zvukové zariadenie prevádzkujte priamo pre funkcie prehrávania.
4. Na nastavenie úrovne hlasitosti použite ovládač hlasitosti na jednotke alebo „“ +/- na diaľkovom ovládači.

Režim Bluetooth

Párovanie zariadení cez rozhranie Bluetooth

Pri prvom pripojení zariadenia Bluetooth k týmto reproduktorm bude musieť svoje zariadenie spárovať s týmito reproduktormi.

1. Keď je jednotka zapnutá, stlačením  na diaľkovom ovládači alebo ovládača hlasitosti na jednotke vyberte režim Bluetooth. Začne blikat modrá svetelná kontrolka.
2. Zapnite zariadenie Bluetooth a vyberte režim vyhľadávania. V zozname zariadení Bluetooth bude uvedené „SHARP CP-SS30“.
 - Ak jednotku nenájdete, na diaľkovom ovládači stlačte a podržte stlačené tlačidlo .
3. Zo zoznamu zariadení vyberte položku „SHARP CP-SS30“. Po úspešnom pripojení zaznie zvuková výzva a rozsvieti sa modrá svetelná kontrolka.
4. Hudbu začnite prehrávať z pripojeného zariadenia Bluetooth.

Režim USB

- Ak chcete vybrať režim USB, opakovane stlačte ovládač hlasitosti na reproduktore alebo tlačidlo **USB** na diaľkovom ovládači. Pripojte pamäťové zariadenie USB obsahujúce súbory MP3 (podporované sú USB kľúče s kapacitou až do 32 GB).
- Prehrávanie spustíte stlačením tlačidla .
- Pred vybratím pamäťového zariadenia USB vypnite jednotku.

SLOVENŠČINA

Pred uporabo izdelka preberite vsa varnostna navodila. Za celotna navodila glejte uporabniški priročnik, ki je na voljo za prenos s spletne strani sharpconsumer.eu

Pomembna varnostna navodila

Upošteвайте vsa varnostna navodila in pazite na vsa opozorila. Shranite ta priročnik za prihodnjo referenco.



Ta simbol opozarja uporabnika, da za nadaljnje informacije o varnosti, delovanju in vzdrževanju prebere uporabniški priročnik.



Ta simbol opozarja uporabnika o prisotnosti neizolirane »nevarne napetosti« v izdelku, ki ima lahko dovolj veliko jakost, da predstavlja tveganje električnega udara.



Se nanaša na izmenični tok (AC)
Ta simbol označuje, da je nazivna napetost, označena s "~~~~~" simbolom, napetost AC.



Se nanaša na opremo razreda II.
Za simbol označuje, da je ima ta izdelek dvojno-izolacijski sistem in ne potrebuje varnostne ozemljitve (tla).

Baterije

- Uporabljajte samo navedene baterije. Pri vstavljanju baterij pazite na pravilno polariteto.
- Baterij ne izpostavljajte visokim temperaturam.
- Vedno se prepričajte, da je predal za baterije zaprt in pritrjen.
- Baterije ne smejo priti v bližino otrok. Če menite, da je bila baterija zaužita, takoj poiščite zdravniško pomoč.
- Baterije odstranite pravilno. Baterij ne mečite v ogenj, ne razstavljajte in ne poskušajte polniti baterij, ki niso namenjene ponovnemu polnjenju.

Odlaganje te opreme in baterij

Elektronskih izdelkov in baterij ne smete mešati s splošnimi gospodinjstvi odpadki. Gospodinjstvi uporabniki naj se obrnejo na prodajalca, pri katerem so kupili ta izdelek, ali na lokalno vladno pisarno, kjer bodo izvedeli, kje in kako lahko te izdelke oddajo v okoljsko varno recikliranje.

Varnostni ukrepi





Da preprečite nevarnost električnega udara, ne odstranjujte zadnjega pokrova. Ta izdelek ne vsebuje delov, ki jih lahko popravi uporabnik. Za servis se obrnite na servisno osebje.

- Ne rokujte z vtičem z mokrimi rokami. Preden napravo izključite iz električnega omrežja, jo popolnoma izklopite. Odklopite napajalni kabel, če naprave dalj časa ne uporabljate. Zagotovite, da je električni vtič vedno lahko dostopen. Ne priključujte podaljševalnih kablov.
- Ne poškodujte napajalnega kabla in nanj ne postavljajte težkih predmetov, prav tako ga ne raztegujte ali ukrivljajte. Če je napajalni kabel poškodovan, ga morate zamenjati.
- Vedno upoštevajte osnovne varnostne ukrepe, ko uporabljate to napravo, zlasti v prisotnosti otrok.
- Reže in odprtine v ohišju so namenjene prezračevanju in zagotavljanju zanesljivega delovanja izdelka ter zaščiti pred pregrevanjem.
- V bližino ne nameščajte virov toplote, kot so radiatorji, peči ali drugih aparatov (vključno z ojačevalci), ki proizvajajo toploto. Izogibajte se izpostavljenosti neposredni sončni svetlobi.
- Da preprečite nevarnost požara ali električnega udara, izdelka ne izpostavljajte dežju, vodi ali vlagi.
- Pred nevihto odklopite vse kable in priključke iz naprave.
- Odklopite napajalni kabel iz vira napajanja, preden čistite napravo. Za čiščenje zunanosti naprave uporabljajte mehko in čisto krpo.
- Ta izdelek ne vsebuje delov, ki jih lahko popravi uporabnik sam. V primeru napake stopite v stik s proizvajalcem ali pooblaščenim servisom.

Regulatorji

(glejte  1 na strani 1).

- 1. Odstranljive mrežice zvočnikov**
- 2. Indikator LED**
 - Stanje pripravljenosti - rdeča
 - Bluetooth - modra
 - Vhod Aux - zelena
 - RCA - sinje modra
 - Optični način - rumena
 - USB - vijolična
- 3.   Upravljanje glasnosti/vira/moči**
 - Zadržite za vklop ali preklp v stanje pripravljenosti.
 - Kratak pritisk za spremembo načina (Bluetooth, vhod Aux, RCA, optični, USB).
 - Obrnite za prilagoditev ravni glasnosti.









Vhodi/izhodi

(glejte  2 na strani 1).

- 1. Vhod USB**
- 2. Optični vhod**
- 3. Vhoda RCA**
- 4. Vhod AUX**
- 5. ~Vhod za izmenično napajanje**
- 6. Zvočni izhod za priključitev pasivnega levega zvočnika**

Daljinski upravljalnik

(glejte  3 na strani 2).

- 1.**  Pritisnite za vklop ali vstop v stanje pripravljenosti.
- 2. LOUD** Kompenzacija glasnosti poviša nizke in visoke frekvence med poslušanjem pri nizki glasnosti.
- 3.**  Pritisnite za utišanje zvoka. Pritisnite znova za vklop zvoka ali pritisnite  za vklop zvoka.
- 4.**  V načinu Bluetooth in USB kratko pritisnite za prejšnji posnetek, dolgo pritisnite za previjanje nazaj.
- 5.**  V načinu Bluetooth in USB kratko pritisnite za predvajanje/premor.
- 6.**  V načinu Bluetooth in USB kratko pritisnite za naslednji posnetek, dolgo pritisnite za previjanje naprej.
- 7.**  Kratak pritisk za vstop v način Bluetooth. Dolg pritisk za prekinitve povezave s seznanjeno napravo.
- 8. AUX** Kratak pritisk za preklp zvočnega vira na Aux.
- 9. RCA** Kratak pritisk za spremembo zvočnega vira na RCA.
- 10. OPT** Kratak pritisk za preklp zvočnega vira na optičnega.
- 11. USB** Kratak pritisk za vstop v način USB.
- 12. EQ** Kratak pritisk za potrditev trenutnega načina izenačevalnika. Nadaljujte s pritiskanjem, da preklapljate med prednastavitvami izenačevalnika.
- 13.**  Pritisnite za nastavitve glasnosti.
- 14. BASS +/-** Pritisnite, da prilagodite raven nizkih tonov izenačevalnika.
- 15. TRE +/-** Pritisnite, da prilagodite raven visokih tonov izenačevalnika.

Uporaba daljinskega upravljalnika

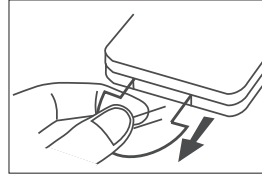

PRVA UPORABA: Enota ima prednameščeno litijevo baterijo CR2025. Odstranite prozoren zaščitni jeziček, da aktivirate baterijo daljinskega upravljalnika.

Uporaba zvočnikov za police

Postavitev zvočnikov

Če želite uživati v stereozvoku, postavite »aktivno« zvočniško enoto (enoto s krmilniki na sprednji strani in vhodi na zadnji strani) na desno stran. Drugi »pasivni« zvočnik mora biti na levi strani. Priporočamo, da so zvočniki nameščeni vsaj 50 cm narazen. Prepričajte se, da zvočniki niso ovirani.

Priklp zvočnikov

Preden vključite napravo, priključite levi in desni zvočnik s priloženim kablom za priključitev zvočnikov. Pri priključevanju zvočnikov upoštevajte polarnost: Rdeči kabel povežite z rdečim izhodom, prozorni kabel pa s črnim izhodom obeh zvočnikov.

Pripravljenost/VKLOP

- Ko prvič priključite enoto v glavno vtičnico, bo ta v načinu PRIPRAVLJENOSTI. Indikator bo osvetljen rdeče.
- Pritisnite  na daljinskem upravljalniku, da VKLUJČITE zvočnike ali jih preklpote v stanje pripravljenosti.
- Odklopite električni vtič iz el. vtičnice, če želite popolnoma izklopiti enoto.

OPOMBA: Zvočniki bodo po 15 minutah neaktivnosti prešli v način pripravljenosti.

– Če znova pritisnete gumb +, ko raven glasnosti doseže najvišjo raven, indikator stanja utripne enkrat. Če znova pritisnete gumb -, ko raven glasnosti doseže najnižjo raven, indikator LED zasveti enkrat.

Nastavitve izenačevalnika (EQ)

S prednastavitvami izenačevalnika lahko prilagodite zvok zvočnikov za police. Pritisnite EQ na daljinskem upravljalniku, da potrdite trenutni način izenačevalnika. Nadaljujte s pritiskanjem, da preklapljate med prednastavitvami izenačevalnika.

- Klasika - zeleni indikator LED
- POP - rumeni indikator LED
- Rock - modri indikator LED
- Filmi - vijolični indikator LED
- Glas - sinje modri indikator LED
- Po meri - beli indikator LED

Nastavitve po meri

- Pritisnite gumb EQ za vstop v nastavitve po meri ali enkrat pritisnite gumb BASS ali TREB +/-, bela lučka bo utripala 2 sekundi.
- Z gumboma BASS/TREB na daljinskem upravljalniku povečajte (+) ali zmanjšajte (-) raven izenačevalnika.

Barva LED	Raven izenačevalnika	Hitri indikator LED utripa
RDEČE	+3	Hitro
	+2	Srednje
	+1	Počasi
Bela	0	Sveti
Zeleno	-1	Počasi
	-2	Srednje
	-3	Hitro

OPOMBA: Nove spremembe izenačevalnika bodo privzeto shranjene. Preden se način izenačevalnika zaključí, imate na voljo 3 sekunde med vsakim pritiskom na tipko, da opravite kakršne koli spremembe.

AUX/OPTICAL/RCA

1. Prepričajte se, da je enota povezana s televizorjem ali avdio napravo.
2. Ko je enota vklopljena, poskrbite, da je z daljinskim upravljalnikom ali s pritiskom na upravljanje glasnosti na enoti izbran ustrezen vir.
3. Za funkcije predvajanja uporabljajte upravljanje direktno na zvočni napravi.
4. Z upravljanjem glasnosti na enoti ali gumboma  +/- na daljinskem upravljalniku prilagodite raven glasnosti.

Način Bluetooth

Seznanjanje naprav Bluetooth

Ko prvič povežete napravo Bluetooth s temi zvočniki, jo morate z njimi seznaniti.

1. Ko je enota vključena, pritisnite **⌘** na daljinskem upravljalniku ali upravljanje glasnosti na enoti, da izberete način Bluetooth. Lučka indikatorja utripa modro.
2. Aktivirajte napravo Bluetooth in izberite način iskanja. Na seznamu vaših naprav Bluetooth se prikaže »SHARP CP-SS30«.
 - Če enote ne najdete, pritisnite in pridržite tipko **⌘** na daljinskem upravljalniku.
3. Na seznamu naprav izberite »SHARP CP-SS30«. Ko je bila povezava uspešno vzpostavljena, se oglasi zvočni poziv, indikator pa zasveti v modri barvi.
4. Začnete s predvajanjem glasbe iz povezane naprave Bluetooth.

Način USB

- Pritisčajte upravljanje glasnosti na zvočniku ali gumb **USB** na daljinskem upravljalniku za izbiro načina USB. Priključite pomnilniško napravo USB, ki vsebuje datoteke MP3 (podprti so pogoni do 32 GB).
- Pritisnite **▶** za začetek predvajanja.
- Pred odstranjenjem pomnilniške naprave USB izklopite enoto.

SRPSKI

Pre nego što koristite svoj proizvod, pročitajte sva uputstva za bezbednost. Za potpuna uputstva molimo da pogledate korisnički vodič dostupan za preuzimanje sa veb lokacijesharpconsumer.eu.

Važna bezbednosna uputstva

Poštujte sva bezbednosna uputstva i sva upozorenja.

Čuvajte ovo uputstvo zarad buduće reference.



Ovaj simbol upućuje korisnika da konsultuje korisničko uputstvo za dalju bezbednost, operativne i informacije u vezi održavanja.



Ovaj simbol ukazuje na prisustvo neizoliranog "opasnog napona" u okviru proizvoda i može da bude od dovoljne snage da načini rizik od strujnog udara nad osobama



Odnosi se na nazimičnu struju (AC)

Ovaj simbol navodi da je napon obeležen sa simbolom AC napona.



Odnosi se na klasu II opreme.

Ovaj simbol navodi da ovaj proizvod ima dupli sistem izolacije i ne zahteva bezbednosno povezivanje na električno uzemljenje.

Baterije

- Ne koristite bilo koje baterije osim onih koje su navedene. Poštujte pravilni polaritet kada ubacujete baterije.
- Ne izlažite baterije visokim temperaturama.
- Uvek se postarajte da je odeljak za baterije zatvoren i obezbeđen.
- Držite baterije podalje od dece. Zatražite medicinsku pomoć odmah ako mislite da je baterija progutana.
- Uklonite baterije pravilno. Ne bacajte ih u vatru, ne demontirajte ih i ne pokušavajte da napunite baterije.

Uklanjanje ove opreme i baterija

Elektronski proizvodi i baterije ne treba da se mešaju sa opštim kućnim otpadom. Korisnici u domovima treba da kontaktiraju druge prodavce od kojih su kupili proizvod, ili svoje lokalne kancelarije, za detalje o tome gde i kako mogu da odnesu ove stvari zarad ekološki bezbednog recikliranja.

Mere predostrožnosti





Da biste sprečili rizik od strujnog udara, ne uklanjajte zadnji poklopac. Nema korisničkih uslužnih delova unutra; obratite se za servisiranje kvalifikovanim servisnim zaposlenima.

- Ne rukujte kablom za napajanje mokrim rukama. Isključite jedinicu pre nego što je izvučete iz struje. Isključite kabl za napajanje ako se ne koristi duži vremenski period. Postarajte se da glavni utikači uvek budu lako pristupačni. Ne kačite produžne kablove.
- Nemojte da oštetite kabl za napajanje, niti stavljajte tešku stvar na njega, ne širite ga niti ga savijajte. Ako je kabl za napajanje oštećen, mora da se zameni.
- Uvek sledite osnovne bezbednosne mere predostrožnosti kada koristite ovaj uređaj, naročito kada su deca prisutna.
- Slotovi i otvori u ormariću tu su zbog ventilacije i da bi se postaralo da postoji dobro rukovanje proizvodom štiteći ga od pregrevanja.
- Ne instalirajte u blizini izvora toplote kao što su radijatori ili drugi aparati (uključujući amplifikatore) koji proizvode toplotu. Izbegnite izlaganje direktnoj sunčevoj svetlosti.
- Da biste sprečili rizik od požara i strujnog udara, ne izlažite ovaj proizvod kiši, vodi ili vlazi.
- Treba da isključite sve kablove i konektore proizvoda pre oluje.
- Isključite kabl za napajanje iz izvora za napajanje pre čišćenja uređaja. Koristite mekanu i čistu krpu da obrišete spoljašnjost jedinice.
- Ovaj proizvod ne sadrži bilo koje delove koji mogu da se servisiraju od strane korisnika. U slučaju greške, kontaktirajte proizvođača ili ovlašćeni servisni odsek.

Kontrole

(Pogledajte  1 na strani 1).

- 1. Uklonjivi grilovi zvučnika**
- 2. LED indikator**
 - Pripravnost - crvena
 - Bluetooth - plava
 - Aux in - zelena
 - RCA - cijan
 - Optički režim - žuta
 - USB - ljubičasta
- 3.  /  Jačina/ izvor/ kontrola napajanja**
 - Dugo pritisnite da uključite ili uđete u režim pripravnosti.
 - Kratko pritisnite da promenite režim (Bluetooth, Aux-in, RCA, optički, USB).
 - Rotirajte da prilagodite nivo jačine.









Ulazi/izlazi

(Pogledajte  2 na strani 1).

- 1. USB ulaz**
- 2. Optički ulaz**
- 3. RCA fono ulazi**
- 4. Aux in**
- 5. ~AC ulaz napajanja**
- 6. Audio izlaz za povezivanje pasivnog levog zvučnika**

Daljinska kontrola

(Pogledajte  3 na strani 2).

- 1.**  Pritisnite da napajate ili uđete u pripravnost.
- 2. GLASNO** Kompenzacija glasnoće povećava niske i visoke frekvencije kada se sluša pri niskoj jačini.
- 3.**  Pritisnite da isključite zvuk. Pritisnite ponovo da obnovite zvuk, ili pritisnite  +/- da nastavite sa zvukom.
- 4.**  U Bluetooth i USB režimu, kratko pritisnite za prethodnu numeru, dugo pritisnite da se vratite.
- 5.**  U Bluetooth i USB režimu, kratko pritisnite da reprodukujete/pauzirate.
- 6.**  U Bluetooth i USB režimu, kratko pritisnite za sledeću numeru, dugo pritisnite da premotate unapred.
- 7.**  Pritisnite na kratko da uđete u Bluetooth režim. Pritisnite dugo da se isključite iz uparenog uređaja.
- 8. AUX** Kratko pritisnite da promenite audio izvor na Aux.
- 9. RCA** Kratko pritisnite da promenite audio izvor na RCA.
- 10. OPT** Kratko pritisnite da promenite audio izvor na optički.
- 11. USB** Kratko pritisnite da uđete u USB režim.
- 12. EQ** Kratko pritisnite da potvrdite trenutni EQ režim. Nastavite da pritisnete da prođete kroz EQ unapred podešavanja.
- 13.**  +/- Pritisnite da prilagodite jačinu.
- 14. BASS +/-** Pritisnite da prilagodite podešen EQ nivo basa.
- 15. TRE +/-** Pritisnite da prilagodite podešen EQ trebl nivo.

Rukovanje daljinskom kontrolom

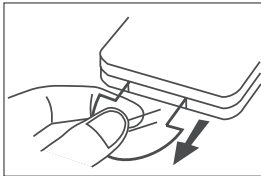

PRVO KORIŠĆENJE: Jedinica ima unapred instaliranu litijumsku CR2025 bateriju. Uklonite čist zaštitni tabulator da biste aktivirali bateriju daljinske kontrole.

Korišćenje zvučnika na polici

Stavljanje zvučnika

Da biste uživali u stereo zvuku, postavite "aktivnu" jedinicu zvučnika (jedinica sa kontrolama na prednjoj strani i ulazima na zadnjoj) na desnu stranu ručke. Drugi "pasivni" zvučnik treba da je na levoj strani. Preporučujemo da zvučnici budu najmanje 50 cm udaljeni. Postarajte se da zvučnici nemaju opstrukciju.

Povezivanje zvučnika

Pre napajanja jedinice, povežite leve i desne zvučnike koristeći kabl za povezivanje zvučnika koji je dostavljen. Starajte se o smeru kada povežete zvučnike: Povežite crveni kabl na crveni izlaz i proziran kabl na zadnji izlaz na oba zvučnika.

Pripravnost/UKLJUČENO

- Kada prvi put povežete jedinicu na glavnu utičnicu, jedinica će biti u režimu PRIPRAVNOSTI. Indikator će biti crvene boje.
- Pritisnite  na daljinskoj kontroli da prebacite zvučnike između UKLJUČENO i pripravnost.
- Isključite utikač iz zidne utičnice ako želite da potpuno isključite jedinicu.

NAPOMENA: Zvučnici će otići u režim pripravnosti nakon 15 minuta neaktivnosti.

– Kada nivo jačine dođe do maksimalnog nivoa, ako pritisnete + ponovo, indikator će jednom bljesnuti. Kada nivo jačine dođe do minimalnog nivoa, ako pritisnete – ponovo, LED indikator će jednom bljesnuti.

Podešavanja ekvilizatora (EQ)

Možete da podesite zvuk zvučnika na polici koristeći unapred podešen ekvilajzer. Pritisnite EQ na daljinskoj kontroli jednom da potvrdite trenutni EQ režim. Nastavite da pritisnete da prođete kroz EQ unapred podešavanja.

- Klasika - zelen LED
- POP - žut LED
- Rok - plav LED
- Film - ljubičast LED
- Glas - cijan LED
- Prilagođeno - beo LED

Prilagođena podešavanja

- Pritisnite EQ dugme da uđete u prilagođena podešavanja ili pritisnite ili BAS ili TREB dugme +/- jednom, belo svetlo će bljesnati na 2 sekunde.
- Koristite BAS/TREB dugmad na daljinskoj kontroli na povećate (+) ili smanjite (-) EQ nivo.

LED boja	EQ nivo	Brzina LED blještanja
CRVENA	+3	Brzo
	+2	Srednje
	+1	Sporo
Belo	0	Uključeno
Zeleno	-1	Sporo
	-2	Srednje
	-3	Brzo

NAPOMENA: Nove EQ promene su sačuvane kao podrazumevane. Imate 3 sekunde između svakog pritiska dugmeta da izvršite promene pre nego što se izade iz EQ režima.



AUX/OPTIČKI/RCA

1. Postarajte se da jedinica bude povezana na TV uređaj ili audio uređaj.
2. Dok je jedinica u napajanju, postarajte se da pravilan izvor bude izabran ili koristeći daljinsku kontrolu ili pritiskajući kontrolu jačine na jedinici.
3. Rukujte svojim audio uređajem direktno za funkcije reprodukcije.
4. Koristite kontrolu jačine na jedinici ili  +/- na daljinskoj kontroli da prilagodite nivo jačine.

Bluetooth režim

Uparite Bluetooth omogućene uređaje

Prvi put kada povežete Bluetooth uređaj na ove zvučnike, treba da uparite uređaj na ove zvučnike.

1. Kada je jedinica uključena, pritisnite  na daljinskoj kontroli ili pritisite kontrolu jačine na jedinici da biste izabrali režim Bluetooth. Svetlo indikatora će blještati plavo.
2. Aktivirajte Bluetooth uređaj i izaberite režim pretraživanja. "SHARP CP-SS30" će se pojaviti na vašoj listi Bluetooth uređaja.
 - Ako ne možete da nađete jedinicu, pritisnite i držite  na daljinskoj kontroli.
3. Izaberite "SHARP CP-SS30" sa spiska uređaja. Audio zahtev će se čuti kada je uspešno povezan, a indikator će svetleti u neprekidnoj plavoj boji.
4. Nastavite da reprodukujete muziku sa povezanog Bluetooth uređaja.

USB režim

- Neprekidno pritisakajte kontrolu jačine zvučnika ili **USB** na daljinskoj kontroli za izbor USB režima. Povežite USB memorijski uređaj koji sadrži MP3 datoteke (drajvovi do 32 GB su podržani).
- Pritisnite  da biste započeli reprodukciju.
- Isključite jedinicu pre nego što uklonite USB memorijski uređaj.

SVENSKA

Läs alla säkerhetsanvisningar innan du använder produkten. För fullständiga anvisningar, se användarguiden som kan laddas ned från webbplatsen sharpconsumer.eu

Viktiga säkerhetsföreskrifter

Följ alla säkerhetsanvisningar och var uppmärksam på alla varningar. Behåll denna bruksanvisning för framtida referens.



Denna symbol instruerar användaren att läsa bruksanvisningen för ytterligare säkerhets-, drifts- och underhållsrelaterad information.



Denna symbol indikerar förekomst av oisolerad "farlig spänning" i produkten och kan vara av tillräcklig storlek för att utgöra en risk för elektriska stötar för personer.



Avser växelström (AC).

Denna symbol indikerar att märkspänningen markerad med symbolen är AC-spänning.



Avser utrustning av klass II.

Denna symbol indikerar att denna produkt har ett dubbelt isoleringssystem och inte kräver en säkerhetsanslutning till elektrisk jordning (jord).

Batterier

- Använd inga andra batterier än de som specificerats. Observera rätt polaritet när du sätter i batterierna.
- Utsätt inte batterierna för höga temperaturer.
- Se alltid till att batterifacket är stängt och säkrat.
- Håll batterier borta från barn. Kontakta omedelbart läkare om du tror att ett batteri har svalts.
- Vänligen kassera batterierna på rätt sätt. Kasta dem inte i eld, plocka inte isär dem och försök inte ladda batterierna.

Kassering av denna utrustning och batterier

Elektroniska produkter och batterier ska inte blandas med vanligt hushållsavfall. Hushålls användare bör kontakta antingen återförsäljaren där de köpte produkten, eller deras lokala myndighetskontor, för information om var och hur de kan ta dessa föremål för miljösäker återvinning.

Försiktighetsåtgärder





För att förhindra risken för elektriska stötar, ta inte bort bakstycket. Inga delar som kan underhållas av användaren inuti; vänligen hänvisa service till kvalificerad servicepersonal.

- Hantera inte strömsladden med våta händer. Stäng av enheten helt innan du drar stickkontakten ur vägguttaget. Koppla bort strömsladden om den inte används under lång tid. Se till att nätkontakten alltid är lätt åtkomlig. Använd inte förlängningskablar.
- Se till att inte skada strömsladden, placera inte tunga föremål på den, spänna den eller böja den. Om nätsladden är skadad måste den bytas ut.
- Vidta alltid grundläggande säkerhetsåtgärder vid användning av denna produkt, i synnerhet när barn är närvarande.
- Sliisar och öppningar i skåpet tillhandahålls för ventilation och för att säkerställa tillförlitlig drift av produkten och skyddar den från överhettning.
- Installera inte i närheten av värmekällor, t.ex. värmeelement, eller andra apparater (inklusive förstärkare) som avger värme. Undvik exponering för direkt solljus.
- För att förhindra risken för brand eller elektriska stötar, utsätt inte denna produkt för regn, vatten eller fukt.
- Du bör koppla bort produktens alla kablar och kontakter innan en storm.
- Koppla loss strömkabeln från strömkällan innan produkten rengörs. Använd en mjuk och ren trasa för att rengöra apparatens utsida.
- Denna produkt innehåller inga delar som kan repareras av användaren. Vid fel, kontakta tillverkaren eller en auktoriserad serviceavdelning.

Kontroller

(Se  1 på sida 1).

- 1. Avtagbara högtalargaller**
- 2. LED-indikator**
 - Standby - Röd
 - Bluetooth - Blå
 - Aux in - Grön
 - RCA - Cyan
 - Optiskt läge - Gul
 - USB - Lila
- 3.  /  Volym/källa/strömkontroll**
 - Långt tryck för att slå på eller gå in i standby.
 - Kort tryck för att ändra läge (Bluetooth, Aux-in, RCA, Optiskt, USB).
 - Vrid för att justera ljudvolymen.









Ingångar/Utgångar

(Se  2 på sida 1).

- 1. USB-ingång**
- 2. Optisk ingång**
- 3. RCA-ljudingångar**
- 4. Aux in**
- 5. ~AC strömingång**
- 6. Ljudutgång för anslutning av passiv vänster högtalare**

Fjärrkontroll

(Se  3 på sida 2).

- 1.**  Tryck för att slå på eller gå in i standby.
- 2. LOUD** Loudnesskompensering ökar de låga och höga frekvenserna när du lyssnar på låg volym.
- 3.**  Tryck för att stänga av ljudet. Tryck igen för att återuppta ljudet, eller tryck på  +/- för att återuppta ljudet.
- 4.**  I Bluetooth- och USB-läge, tryck kort för föregående spår, tryck långt för att spola tillbaka.
- 5.**  I Bluetooth- och USB-läge, tryck kort för att spela/pausa.
- 6.**  I Bluetooth- och USB-läge, kort tryck för nästa spår, långt tryck för att spola framåt.
- 7.**  Kort tryck för att gå in i Bluetooth-läge.
Tryck länge för att koppla bort den parkopplade enheten.
- 8. AUX** Kort tryck för att ändra ljudkällan till AUX.
- 9. RCA** Kort tryck för att ändra ljudkällan till RCA.
- 10. OPT** Kort tryck för att ändra ljudkällan till Optisk.
- 11. USB** Kort tryck för att gå in i USB-läge.
- 12. EQ** Kort tryck för att bekräfta aktuellt EQ-läge.
Fortsätt att trycka för att gå igenom EQ-förinställningarna.
- 13.**  +/- Tryck för att justera volymen.
- 14. BASS +/-** Tryck för att justera den anpassade basnivån för EQ.
- 15. TRE +/-** Tryck för att justera den anpassade diskantnivån för EQ.

Användning av fjärrkontroll

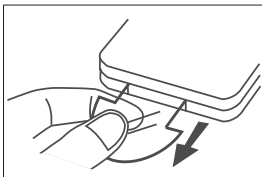

FÖRSTAGÅNGSANVÄNDNING: Ett CR2025-litiumbatteri är förinstallerat. Ta bort den genomskinliga isoleringsfliken för att aktivera fjärrkontrollens batteri.

Använda din bokhyllehögtalare

Placering av högtalare

För att njuta av stereoljud, placera den "aktiva" högtalarenheten (enheten med reglage på framsidan och ingångar på baksidan) på höger sida. Den andra "passiva" högtalaren ska vara till vänster. Vi rekommenderar att högtalarna placeras med minst 50 cm mellanrum. Se till att högtalarna inte är blockerade.

Högtalaranslutning

Innan du slår på enheten, anslut de vänstra och högra högtalarna med den medföljande högtalaranslutningskabeln. Observera polariteten när du ansluter högtalarna: Anslut den röda kabeln till den röda utgången och den genomskinliga kabeln till den svarta utgången på båda högtalarna.

Standby/PÅ

- När du först ansluter apparaten till nätuttaget är apparaten i STANDBY-läge. Indikatorn lyser röd.
- Tryck på  på fjärrkontrollen för att växla högtalarna mellan PÅ eller STANDBY.
- Koppla bort nätkontakten från nätuttaget om du vill stänga av apparaten helt.

OBS: Högtalarna går in i standby-läge efter 15 minuters inaktivitet.

- När volymnivån når sin maximala nivå, om du trycker på + igen blinkar indikatorn en gång. När volymnivån når sin lägsta nivå, om du trycker på – igen blinkar LED-indikatorn en gång.

Equaliser (EQ)-inställningar

Du kan justera ljudet i bokhyllehögtalarna med hjälp av förinställningarna för equalizern. Tryck på EQ på fjärrkontrollen en gång för att bekräfta aktuellt EQ-läge. Fortsätt att trycka för att gå igenom EQ-förinställningarna.

- Klassiskt - Grön LED
- POP - Gul LED
- Rock - Blå LED
- Film - Lila LED
- Röst - Cyan LED
- Anpassat - Vit LED

Anpassade inställningar

- Tryck på EQ knappen för att ange anpassade inställningar eller tryck antingen på BASS- eller TREB-knapparna +/- en gång, en vit lampa blinkar i 2 sekunder.
- Använd BASS/TREB-knapparna på fjärrkontrollen för att öka (+) eller minska (-) EQ-nivån.

LED-färg	EQ-nivå	Snabb LED blinkar
RÖD	+3	Snabbt
	+2	Medium
	+1	Långsamt
Vit	0	På
	-1	Långsamt
Grön	-2	Medium
	-3	Snabbt

OBS: Nya EQ-ändringar sparas som standard. Du har 3 sekunder mellan varje tangenttryckning för att göra några ändringar innan EQ-läget avslutas.



AUX/OPTISK/RCA

1. Se till att apparaten är ansluten till en TV eller audioenhet.
2. När enheten är påslagen, se till att rätt källa är vald antingen med fjärrkontrollen eller genom att trycka på volymkontrollen på enheten.
3. Uppspelningsfunktioner hanteras direkt på audioenheten.
4. Använd volymkontrollen på enheten eller  +/- på fjärrkontrollen för att justera volymnivån.

Bluetooth-läge

Parkoppla Bluetooth-aktiverade enheter

Första gången du ansluter din Bluetooth-enhet till dessa högtalare måste du parkoppla din enhet till dessa högtalare.

1. Med enheten påslagen trycker du på  på fjärrkontrollen eller tryck på volymkontrollen på enheten för att välja Bluetooth-läge. Indikatorlampan blinkar blått.
2. Aktivera din Bluetooth-enhet och välj sökläget. "SHARP CP-SS30" visas i din Bluetooth-enhetslista.
 - Om du inte kan hitta enheten, tryck och håll  på fjärrkontrollen.
3. Välj "SHARP CP-SS30" från listan över enheter. En ljudprompt kommer att ljuda när den har anslutits, och indikatorn lyser med fast blått.
4. Börja spela musik från den anslutna Bluetooth-enheten.

USB-läge

- Tryck upprepade gånger på volymkontrollen på högtalaren eller **USB** på fjärrkontrollen för att välja USB-läge. Anslut USB-minnet som innehåller MP3-filer (enheter upp till 32 GB stöds).
- Tryck på  för att starta uppspelning.
- Stäng av enheten innan du tar bort USB-minnet.

УКРАЇНЬСЬКА

Перш ніж користуватися виробом, прочитайте всі вказівки з техніки безпеки. Всі інструкції містяться у керівництві з експлуатації, яке можна завантажити з веб-сайту sharpconsumer.eu.

Важливі вимоги безпеки

Дотримуйтесь усіх правил безпеки і зважайте на попередження. Збережіть це керівництво з експлуатації для подальшого використання.



Ця позначка повідомляє користувача про те, що додаткова інформація стосовно безпеки, експлуатації та технічного обслуговування міститься в керівництві з експлуатації.



Ця позначка означає наявність у корпусі виробу неізольованої «небезпечної напруги», величина якої може бути достатня для завдання людині ураження електричним струмом.



Означає змінний струм
Ця позначка означає, що номінальна напруга, біля значення якої вона використовується, є напругою змінного струму.



Стосується обладнання II класу.
Ця позначка означає, що цей виріб має подвійну ізоляцію і не потребує захисного з'єднання з електричним заземленням.

- Перед грозою слід відключити від всі кабелі і розняття виробу.
- Перш ніж починати чищення виробу, вимкніть його шнур живлення з електророзетки. Для чищення зовнішньої поверхні пристрою користуйтеся чистою м'якою тканиною.
- Цей виріб не містить жодні деталі, які користувач мав би обслуговувати самотужки. У разі несправності звертайтеся до виробника чи вповноваженого відділу обслуговування.

Батарейки

- Не використовуйте жодні інші батарейки, крім вказаних. Вставляючи батарейки, дотримуйтесь правильної полярності.
- Не піддавайте батарейки дії високих температур.
- Завжди закривайте кришку батарейного відсіку на фіксатор.
- Не давайте батарейки дітям. Якщо здається, що хтось проковтнув батарейку, негайно зверніться по медичну допомогу.
- Викидайте батарейки згідно з чинними правилами. Не кидайте їх у вогонь, не розбирайте і не намагайтеся заряджати батарейки.

Утилізація цього пристрою та батарейок

Електронні вироби та батарейки не слід викидати разом із побутовим сміттям. Дізнатися, де і як переробляти виріб екологічно безпечним способом, побутові користувачі можуть у продавця, в якого вони цей виріб придбали, або у місцевих органах влади.

Застереження





Щоб уникнути ризику ураження електричним струмом, не знімайте задню кришку. Цей виріб не містить жодних деталей, призначених для обслуговування користувачем. Технічне обслуговування апарату має здійснювати кваліфікований персонал.

- Не беріться за шнур живлення мокрими руками. Перш ніж виймати вилку живлення з розетки, вимкніть пристрій. Якщо пристрій не буде використовуватись протягом тривалого часу, вимкніть шнур живлення з електророзетки. Переконайтесь у наявності вільного доступу до вилки живлення. Не підключайте його за допомогою подовжувачів.
- Не пошкодьте шнур живлення. Не ставте на нього важкі предмети, не розтягуйте й не перегинайте його. У разі пошкодження шнура живлення його необхідно замінити запасним шнуром.
- Користуючись цим виробом, особливо у присутності дітей, завжди дотримуйтесь основних правил безпеки.
- Щілини та отвори у корпусі призначені для вентиляції; вони забезпечують надійне функціонування виробу, запобігаючи його перегріву.
- Не встановлюйте виріб біля будь-яких джерел тепла, наприклад радіаторів чи інших пристроїв, що виділяють тепло (у т. ч. підсіловачів). Не піддавайте його дії прямого сонячного світла.
- Щоб запобігти ризику пожежі чи ураження електричним струмом, не допускайте потрапляння на виріб крапель дощу, води чи конденсації вологи.

Елементи керування

(Див.  1 на сторінці 1).

- Знімні решітки динаміків**
- Світлодіодний індикатор**
 - Режим очікування – червоний
 - Bluetooth – синій
 - Aux in – зелений
 - RCA – блакитний
 - Оптичний режим – жовтий
 - USB – рожевий
-  /  Ручка керування гучністю, джерелом сигналу та живленням**
 - Тривале натискання – ввімкнення чи переведення в режим очікування.
 - Короткочасне натискання – зміна режиму (Bluetooth, Aux-in, RCA, оптичний, USB).
 - Обертання – регулювання гучності.







Входи й виходи

(Див.  2 на сторінці 1).

- Гніздо USB**
- Оптичний вхід**
- Входи звукового сигналу RCA**
- Вхід AUX**
- Гніздо живлення змінним струмом**
- Аудіовихід для підключення лівого (другорядного) динаміка**

Пульт дистанційного керування

(Див.  3 на сторінці 2).

-  Увімкнення живлення чи переведення в режим очікування.
- LOUD** Компенсація гучності – це підсилення звуку на низьких і високих частотах під час прослуховування на малій гучності.
-  Однократне натискання призводить до вимкнення звуку. Щоб увімкнути звук, слід натиснути цю кнопку ще раз або натиснути кнопку  +/-.
-  У режимах Bluetooth і USB короткочасне натискання цієї кнопки призводить до переходу до попереднього запису, а тривале – до швидкого перемотування запису назад.
-  У режимах Bluetooth і USB короткочасне натискання цієї кнопки призводить до відтворення чи паузи.
-  У режимах Bluetooth і USB короткочасне натискання цієї кнопки призводить до переходу до наступного запису, а тривале – до швидкого перемотування запису вперед.
-  Короткочасне натискання призводить до переведення в режим Bluetooth.
Тривале натискання – від'єднання від підключеного пристрою.
- AUX** Короткочасне натискання призводить до зміни джерела аудіосигналу на Aux.
- RCA** Короткочасне натискання призводить до зміни джерела аудіосигналу на RCA.
- OPT** Короткочасне натискання призводить до зміни джерела аудіосигналу на оптичний канал.
- USB** Короткочасне натискання призводить до переходу в режим USB.
- EQ** Короткочасне натискання служить для підтвердження поточного режиму еквалайзера.
Повторне натискання призводить до вибору інших шаблонів еквалайзера.

13.  +/- Регулювання гучності.

14. **BASS +/-** Регулювання рівня низьких частот у користувацькому шаблоні еквалайзера.

15. **TRE +/-** Регулювання рівня високих частот у користувацькому шаблоні еквалайзера.

Порядок роботи з пультом дистанційного керування

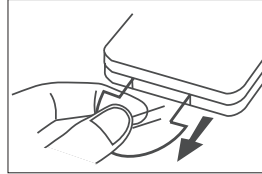

ПЕРШЕ ВИКОРИСТАННЯ: У пристрої встановлено літєву батарею типу CR2025. Щоб активувати батарею пульта дистанційного керування, вийміть прозорий захисний язичок.

Користування стаціонарною акустичною системою

Розташування динаміків

Щоб забезпечити стереофонічне звучання, поставте праворуч «основний» динамік (на передній панелі якого розміщені ручки керування, а на задній – гнізда підключення входів). Інший («другорядний») динамік має стояти ліворуч. Динаміки рекомендується встановлювати на відстані принаймні 50 см один від одного. Переконайтесь у тому, що перед динаміками немає перешкод.

З'єднання динаміків

Перш ніж вимкати живлення пристрою, з'єднайте лівий і правий динаміки з'єднувальним кабелем, який входить у комплект. З'єднуючи динаміки, дотримуйтесь полярності: червоним кабелем мають бути з'єднані червоні гнізда обох динаміків, а чорним – чорні.

Режим очікування та ввімкнення

- Після першого ввімкнення в електромережу пристрій перебуває в режимі очікування. Індикатор живлення світитиметься червоним кольором.
- Натисніть кнопку  пульта дистанційного керування, щоб увімкнути акустичну систему чи перевести її в режим очікування.
- Якщо потрібно повністю вимкнути пристрій, витягніть вилку живлення з електророзетки.

ПРИМІТКА: Якщо протягом 15 хвилин не відбувається жодних дій, акустична система переходить у режим очікування.

- Після досягнення максимальної гучності у відповідь на кожне повторне натискання кнопки + індикатор блимає один раз. Після досягнення мінімальної гучності у відповідь на кожне повторне натискання кнопки – індикатор блимає один раз.

Налаштування еквалайзера (EQ)

Звучання акустичної системи можна налаштувати, користуючись шаблонами еквалайзера. Щоб підтвердити поточний режим еквалайзера, слід натиснути на пульті дистанційного керування кнопку EQ. Повторне натискання призводить до вибору інших шаблонів еквалайзера.

- Classic (Класика) – зелений індикатор
- POP (Поп-музика) – жовтий індикатор
- Rock (Рок) – синій індикатор
- Movie (Кіно) – рожевий індикатор
- Voice (Голос) – блакитний індикатор
- Custom (Користувацький) – білий індикатор

Користувацькі налаштування

- Натисніть кнопку EQ щоб перейти до користувацьких налаштувань, або натисніть один раз кнопку BASS чи TREB +/- . Протягом 2 секунд блиматиме білий індикатор.
- Натискаючи на пульті дистанційного керування кнопки BASS/TREB, збільшіть (+) або зменшіть (-) відповідний рівень в еквалайзері.

Колір індикатора	Рівень еквалайзера	Швидкість блимання індикатора
ЧЕРВОНИЙ	+3	Швидко
	+2	Середній ступінь готовності
	+1	Повільно
Білий	0	Увімкнено
Зелений	-1	Повільно
	-2	Середній ступінь готовності
	-3	Швидко

ПРИМІТКА: Змінений шаблон еквалайзера зберігається як налаштування за замовчуванням. Якщо проміжок часу між послідовними натисканнями кнопок перевищить 3 секунди, відбудеться вихід з режиму еквалайзера.

Режим USB

- Щоб вибрати режим USB, необхідно кілька разів натиснути кнопку **USB** на пульті дистанційного керування. Вставте у гніздо USB-накопичувач, що містить файли MP3 (пристрій може працювати з флеш-накопичувачами місткістю до 32 ГБ).
- Щоб розпочати відтворення, потрібно натиснути кнопку .
- Перш ніж виймати USB-накопичувач, вимкніть пристрій.

AUX/OPTICAL/RCA

1. Переконайтесь у тому, що пристрій підключено до телевізора чи аудіопристрою.
2. Коли пристрій увімкнено, переконайтесь у тому, що на ньому вибрано потрібне джерело сигналу, натиснувши відповідну кнопку пульта або натиснувши ручку регулятора гучності на пристрої.
3. Керування функціями відтворення здійснюється безпосередньо на пристрої.
4. Регулювання гучності здійснюється шляхом обертання ручки регулятора на пристрої або натисканням кнопок  +/- на пульті дистанційного керування.

Режим Bluetooth

Встановлення з'єднання з пристроями, що підтримують Bluetooth

Уперше використовуючи акустичну систему із пристроєм, що підтримує Bluetooth, потрібно встановити з'єднання пристрою з акустичною системою.

1. Коли пристрій увімкнений, виберіть режим Bluetooth, натискаючи на пульті дистанційного керування кнопку  або ручку регулятора гучності на пристрої. Індикатор почне блимати синім кольором.
2. Активуйте пристрій Bluetooth і виберіть режим пошуку. У списку пристроїв Bluetooth з'явиться назва «SHARP CP-S530».
 - Якщо такого пристрою немає, натисніть і утримуйте на пульті дистанційного керування кнопку .
3. Виберіть у списку пристрій «SHARP CP-S530». Коли з'єднання буде встановлено, прозвучить звуковий сигнал, і індикатор почне постійно світитися синім кольором.
4. Почніть відтворення музики з під'єданого пристрою Bluetooth.



Sharp Consumer Electronics Poland sp. z o.o.
Ostaszewo 57B, 87-148 Łysomice, Poland
Made in China

SAU/QSG/0081

www.sharpconsumer.eu

SHARP