



EN ■ User Manual

CZ ■ Uživatelská příručka

SK ■ Používateľská príručka

HU ■ Felhasználói kézikönyv

PL ■ Podręcznik użytkownika

**CAR RADIO WITH BLUETOOTH**

**AUTORÁDIO S BLUETOOTH**

**AUTORÁDIO S BLUETOOTH**

**AUTÓRÁDIÓ BLUETOOTH-SZAL**

**RADIO SAMOCHODOWE  
Z BLUETOOTH**

# TARTALOM

|   |    |
|---|----|
| 1. Biztonság .....                        | 1  |
| 2. Előkészítés .....                      | 1  |
| 3. A csomag tartalma .....                | 2  |
| 4. A készülék beszerelése .....           | 3  |
| 5. Beszerelés/Csatlakoztatás .....        | 4  |
| 6. Alapműveletek .....                    | 6  |
| 7. A funkciók beállítása .....            | 7  |
| Rádióhallgatás .....                      | 8  |
| Lejátszás USB / SD-kártya eszközről ..... | 9  |
| Lejátszás más külső eszközeiről .....     | 10 |
| 8. A Bluetooth használata .....           | 11 |
| 9. Termékinformációk.....                 | 12 |

# 1. BIZTONSÁG

## FIGYELEM

A készülék kezelése előtt állítsa meg az autót.

### Fontos információk:

- A rövidzárlat elkerülése érdekében soha ne dugjon a készülékbe fémtárgyakat (pl. érmét vagy fémszerszámokat), és ne is tegyen ilyeneket a készülékre.
- **Figyelmeztetés:** Úgy állítsa be a hangerőt, hogy hallja a gépkocsin kívüli zajokat. A túl magas hangerő melletti vezetés balesethez vezethet.
- **Víz lecsapódása:** Ha a gépkocsiban légkondicionálás van, a lézer lencséjére nedvesség csapódhat le. Ez lemezolvasási hibát okozhat. Ha ilyen helyzet áll elő, vegye ki a lemezt, és várja meg, míg a nedvesség elpárolog.
- Az útmutató képei arra szolgálnak, hogy érthetően elmagyarázzák a kezelőelemek használatát. Ezért az ábrák eltérhetnek a konkrét készüléktől.
- Ha a beszerelés során valamilyen problémával szembesül, forduljon Sencor forgalmazójához.
- Mielőtt külső eszközt vásárol, győződjön meg róla Sencor forgalmazójánál, hogy működik-e az ön modelljével és az Ön környékén.

### Karbantartás:

A készülék tisztítása: Szilikon spray vagy puha rongy segítségével távolítsa el a panelről a szennyeződések. Ennek a biztonsági figyelmeztetésnek a figyelmen kívül hagyása miatt sérülhet a monitor vagy a készülék.

A csatlakozó tisztítása: Távolítsa el a szennyeződések a készülék csatlakozójáról és előlapjáról. Használjon fültisztító pálcikát vagy rongyot.

# 2. ELŐKÉSZÍTÉS

Az előlap rögzítése/eltávolítása:

Rögzítés

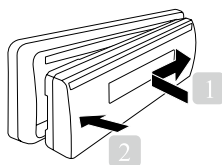

Eltávolítás

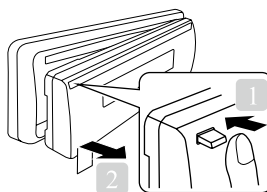

- \* Ne tegye ki az előlapot közvetlen napfénynek, túlzott hőnek vagy nedvességnek. Kerülje az olyan helyeket, ahol sok a por, vagy víz fröccsenhet ki.
- \* Eztávolítás után tegye az előlapot a csomagolásába.
- \* Az előlap a készülék precíziós része, amely rázkódás vagy ütközés hatására megsérülhet.
- \* A tulajdonságok romlásának elkerülése érdekében ne érjen hozzá kézzel a készülék érintkezőihez és előlapjához.

## A készülék visszaállítása alapállapotba:

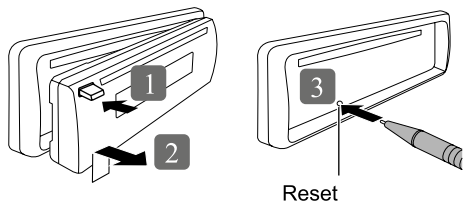

- \* Ha a készülék nem működik megfelelően, nyomja meg a reset gombot.
- \* A reset gomb megnyomása után a készülék visszaáll a gyári beállításokra.

## 3. A CSOMAG TARTALMA

Ellenőrizze a készülék csomagjának tartalmát:

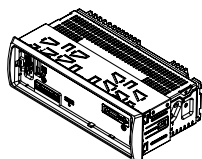

Főegység (szerelőkerettel)

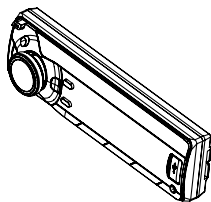

Előlap

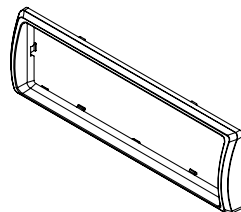

Elülső keret

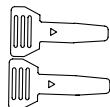

Eszköz  
a leszereléshez (2 db)

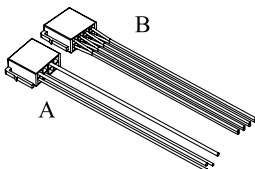

ISO csatlakozó (A/B)

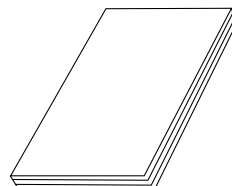

Felhasználói kézikönyv

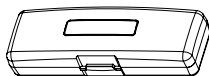

A panel tokja  
(az előlap számára)

## 4. A KÉSZÜLÉK BESZERELÉSE

1

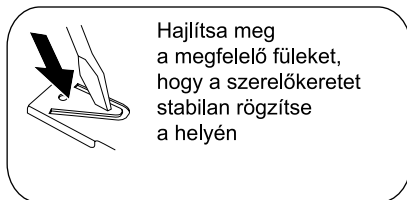
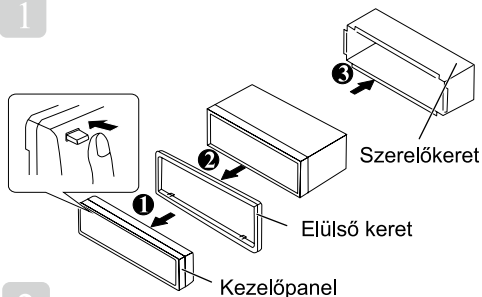

2

Rögzítés előtt ellenőrizze, hogy a keret iránya megfelelő-e (a szélesebb kampók az alsó részen)

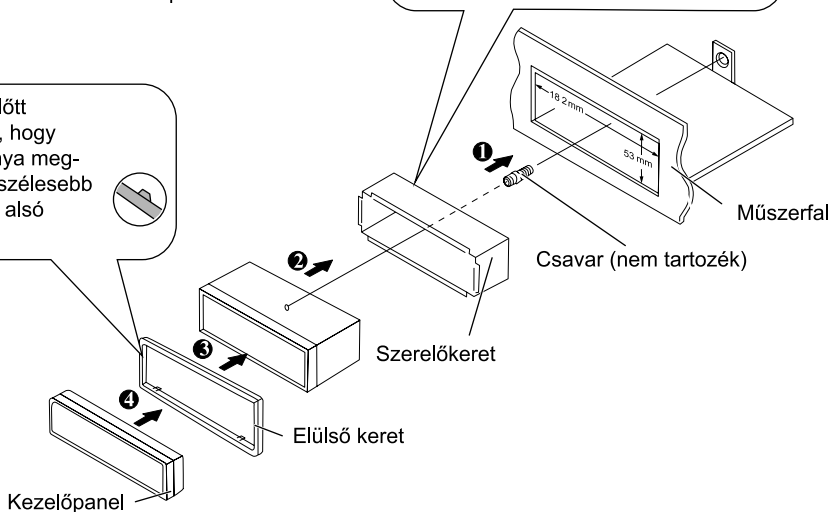

1. Távolítsa el a kezelőpanelt.
2. A leszerelésre szolgáló eszközök rögzítőtüskéjét helyezze a keret két oldalán levő nyílásokba, és húzza ki a keretet.
3. A leszerelésre szolgáló eszközöket dugja be mélyen a két oldalon levő nyílásokba, majd kövesse a jobboldali ábrán levő nyilakat.

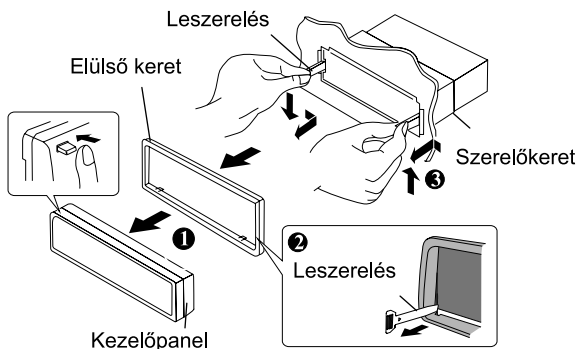

## 5. BESZERELÉS/CSATLAKOZTATÁS

### Alapvető eljárás:

1. Húzza ki a kulcsot a gyújtásból, és vegye le az akkumulátor csatlakozóját  $\ominus$ .
2. Csatlakoztassa megfelelően a bemenő és kimenő vezetéseket.
3. Szerelje be a készüléket a gépkocsiba.
4. Csatlakoztassa újra az akkumulátor csatlakozóját  $\ominus$ .
5. Állítsa vissza a készüléket alapállapotba (reset).

### Figyelmeztetés:

- Ezt a készüléket csak olyan gépkocsiba lehet beszerezni, amelyben 12 V egyenáramú tápellátás van földelt negatív pólussal.
- Ha a gyújtás kábel (piros) és az akkumulátorkábel (sárga) a gépkocsi karosszériájához (földelés) csatlakoztatja, rövidzárlat következhet be, ami tüzet okozhat. Ezeket a vezetéseket mindig biztosítószekrényen keresztül csatlakoztassa az energiaforráshoz.
- A készülék beszerelése előtt húzza ki az akkumulátor negatív érintkezőjét, és úgy végezze el az összes elektromos csatlakoztatást.
- Vinilszalaggal vagy más hasonló anyaggal szigetelje a nem csatlakoztatott vezetéseket. Rövidzárlat elkerülése érdekében ne távolítsa el a nem csatlakoztatott vezetékek vagy érintkezők védőkupakját.
- Beszerelés után ne felejtse el a készüléket a gépkocsi karosszériához csatlakoztatva újra földelni.
- Ha nem kapcsol be a tápellátás, ennek oka az lehet, hogy rövidzárlat következett be a hangszórókábelben, vagy hozzáér a gépkocsi vázához, és a védelmi funkció aktiválódott. Ezért ellenőrizni kell a hangszórókábelt.

### Figyelem:

- Ha gépkocsijának gyújtása nem rendelkezik ACC állással, csatlakoztassa a gyújtáskábelt az energiaforráshoz, amelyet az indítókulccsal kapcsolhat be és ki. Ha a gyújtáskábelt állandó feszültséget adó energiaforráshoz csatlakoztatja, akárcsak az akkumulátorkábelek esetében, lemerítheti az akkumulátort.
- Ezt a készüléket gépjárműve konzoljába szerelje be. Ügyeljen rá, hogy az előlap kinyitáskor vagy bezáráskor ne ütközzön neki a konzol fedelének (ha van ilyen).
- A készülék beszerelése után ellenőrizze, megfelelően működik-e a féklámpa, az index, az ablaktörlő stb. a gépkocsiban.
- A készüléket vízszintesen, vagy legfeljebb 30° dőlésszög alatt szerelje be.
- Ha a biztosíték kiolvad, először győződjön meg róla, hogy a vezetékek nem érintkeznek, és nem okoznak rövidzárlatot, majd cserélje ki a régi biztosítékot egy azonos névleges értékekkel rendelkező újra.
- Csatlakoztassa a hangszórókábeleket a megfelelő érintkezőkhöz. Ha a  $\ominus$  vezetéseket megosztja vagy a gépkocsi valamelyik fémrészén földeli, sérülhet a készülék vagy meghibásodhat a működése.
- Ha csak két hangszórót csatlakoztat a rendszerhez, akkor vagy mindkettőt az elülső, vagy mindkettőt a hátsó kimenethez csatlakoztassa (ne kombinálja az elülsőt és a hátsót).
- A termék beszerelése és bekötése hozzáértést és gyakorlatot igényel. A biztonság érdekében ezt a munkát bízza szakemberre. Ha a beszerelés során valamilyen problémába ütközik, forduljon Sencor forgalmazójához.

A vezeték csatlakoztatása:

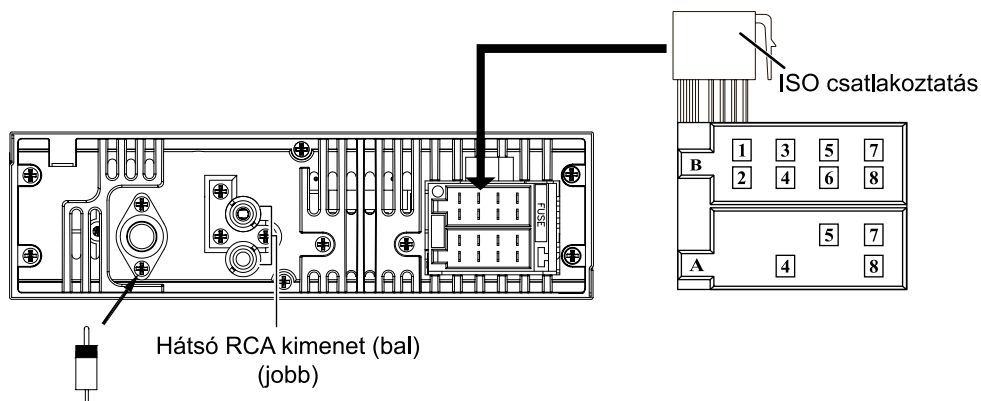

Antenna csatlakozó  
(nem tartozék)



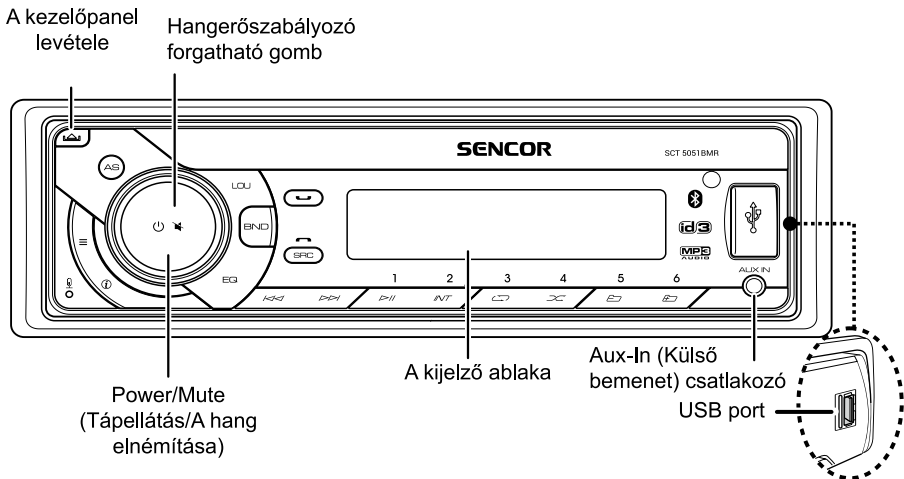

### ISO csatlakoztatási táblázat:

| Pin   |                          | Szín és funkció   |
|-------|--------------------------|---|
| A4    | Sárga                    | Akkumulátor (+) a rádió memóriájának mentése  |
| A5    | Kék                      | Csatlakoztassa a teljesítményerősítő vagy az antenna tápellátás kezelőkapcsához (max. 150 mA 12 V DC) |
| A7    | Piros                    | Gyújtás/ACC   |
| A8    | Fekete                   | Földelés  |
| B1/B2 | Lila ⊕/Lila/Fekete ⊖     | Jobb hátsó hangszóró  |
| B3/B4 | Szürke ⊕/Szürke/fekete ⊖ | Jobb elülső hangszóró   |
| B5/B6 | Fehér ⊕/Fehér/Fekete ⊖   | Bal elülső hangszóró  |
| B7/B8 | Zöld ⊕/Zöld/Fekete ⊖     | Bal hátsó hangszóró   |

## 6. ALPMŰVELETEK

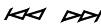



Ha megnyomja vagy nyomva tartja a következő gombot/gombokat...

| Főegység  | Általános vezérlés  |
|---|---|
| SRC   | Választás az elérhető források közül (AUX bemenet, Bluetooth, Tuner, USB)   |
| Hangerőszabályozó forgatható gomb   | Fordítsa el a hangerő növeléséhez vagy csökkentéséhez.<br>Elem kiválasztása.  |
| <br>Power/Mute<br>(Tápellátás/A hang elnémítása) | <ul style="list-style-type: none"> <li>A hang elnémítása vagy visszaállítása.</li> <li>A készülék bekapcsolása. Nyomja meg újra, és tartsa lenyomva a készülék kikapcsolásához.</li> </ul>  |
| <b>BND</b>  | <ul style="list-style-type: none"> <li>FM (FM1/FM2/FM3) vagy AM1 (MW1)/AM2 (MW2) sáv kiválasztása.</li> <li>Médialejátszás közben a keresés üzemmód megnyitása.</li> <li>Médialejátszás közben nyomja meg ezt a gombot az ID3 információk megjelenítéséhez.</li> </ul>  |
| <b>1 ►  </b>  | Az USB-eszköztől történő lejátszás szüneteltetése/folytatása.   |
|    | <ul style="list-style-type: none"> <li>Rádió üzemmódban az Auto Seek (Automatikus keresés) üzemmód megnyitása; nyomja meg, és tartsa lenyomva a Manual Seek (Kézi keresés) üzemmód megnyitásához.</li> <li>Médialejátszás üzemmódban szám/fájl kihagyása; nyomja meg, és tartsa lenyomva az előre/hátra történő gyorslejátszáshoz.</li> </ul> |
|    | <ul style="list-style-type: none"> <li>Az Audio Menu (Hangmenü) üzemmód megnyitásához; nyomja meg, és tartsa lenyomva a System Menu (Rendszermenü) üzemmód megnyitásához.</li> <li>Számok kiválasztása közben jóváhagyó gomb.</li> </ul>  |
| <b>LOU</b>  | Nyomja meg a dinamikus mélyhangkiemelés be- vagy kikapcsolásához.   |
|    | Információ az óráról. Nyomja meg, és tartsa lenyomva az óra beállításához.  |
| <b>EQ</b>   | Az EQ (előre beállított hangszínszabályzó) beállításának módosításához.   |
|    | <ul style="list-style-type: none"> <li>Hívás fogadása/összekapcsolása.</li> <li>A beszélgetés alatt nyomja meg, és tartsa lenyomva a beszélgetés átkapcsolásához.</li> </ul>  |



|  |  |
|--|--|
|  | A hívás elutasítása/befejezése.  |
| AS   | Nyomja le, és tartsa lenyomva az automatikus mentés funkció aktiválásához. |

## 7. A FUNKCIÓK BEÁLLÍTÁSA



1. Nyomja meg a  gombot az [AUDIO MENU] (Hangmenü) üzemmód megnyitásához; nyomja meg, és tartsa lenyomva a [MENU] üzemmód megnyitásához.
2. Nyomogassa a  gombot a beállítási elem kiválasztásához.
3. A hangerőszabályzó elforgatásával válassza ki az értéket/opciót.

### [AUDIO MENU] (Hangmenü)

| Menüpont  | Választható beállítás  |
|---|--|
| BASS ADJUST<br>(Basszus beállítása)                       |  |
| BASS LEVEL<br>(Basszus szintje)                           | Állítsa be -7 és +7 között.  |
| TREBLE ADJUST<br>(Magas hang beállítása)                  |  |
| TREBLE LEVEL<br>(Magas hang szintje)                      | Állítsa be -7 és +7 között.  |
| BALANCE (A bal/<br>jobb csatorna<br>kiegyenlítése)        | Az egyensúly beállítása a jobb és a bal hangszóró között 10R (max. jobb) és 10L (max. bal) tartományon belül.          |
| FADER (Az elülső<br>és a hátsó csatorna<br>kiegyenlítése) | Az egyensúly beállítása az elülső és a hátsó hangszóró között 10R (max. hátsó) és 10L (max. elülső) tartományon belül. |

### A [MENU] üzemmód beállítása

1. Nyomja meg, és tartsa lenyomva a  gombot a [MENU] üzemmód megnyitásához.
2. Nyomogassa a [MENU] gombot a beállítandó elem kiválasztásához.
3. A hangerőszabályzó elforgatásával válassza ki az értéket/opciót.

| Menüpont  | Választható beállítás   |
|---|---|
| RDS On/Off<br>(RDS be/ki)   | Az RDS funkció be- és kikapcsolása.   |
| PTY <br>(Programtípus) | PTY üzemmódban nyomja meg a  gombot a programtípus kiválasztásához, és a hangerőszabályzó elforgatásával válasszon kategóriát.<br><b>*Elérhető programtípusok:</b><br>POP M; ROCK M; EASY M; LIGHT M; CLASSICS; OTHER M; JAZZ M; COUNTRY; NATION M; OLDIES M; FOLK M; NEWS; AFFAIRS; INFO; SPORT; EDUCATE; DRAMA; CULTURE; SCIENCE; VARIED; WEATHER; FINANCE; CHILDREN; SOCIAL; RELIGION; PHONE IN; TRAVEL; LEISURE; DOCUMENT. |
| AF<br>(Alternatív<br>frekvencia)  | ON (Be): A készülék automatikusan megkeresi ugyanazt a csatornát erősebb jellel.<br>OFF (Kikapcsolás): Kikapcsolás  |

| Menüpont                         | Választható beállítás   |
|----------------------------------|---|
| TA<br>(Közlekedési információk)  | ON (Be): Ha közlekedési információ jelenik meg, a készülék átkapcsol tuner üzemmódba (az aktuális üzemmódtól függetlenül), és venni kezdi a közlekedés feltételeire vonatkozó információkat. Amikor az közlekedési információk véget érnek, a készülék vissztér az előző üzemmódba.<br>OFF (Kikapcsolás): A készülék nem veszi a közlekedési információkat. |
| CT<br>(Óra idő)                  | ON (Bekapcs): Ha a Rádió adatrendszer órája be van kapcsolva, az RDS-állomás automatikusan korrigálja az autórádió rendszeróráját.<br>OFF (kikapcsolva): Ezen funkció kikapcsolása  |
| BEEP TONE<br>(Sípoló hang)       | Sípolás be- vagy kikapcsolása   |
| LOC ON/OFF (Helyi vétel – be/ki) | Annak érdekében, hogy a rádió minél több állomást fogjon, vagy csak azokat, amelyeknek a jele elég erős, beállíthatja a rádió érzékenységét.  |
| AREA (Körzet)                    | Válassza ki az ország megfelelő régióját a rádióvételhez: USA; LATIN; EUROPE (Európa); RUSSIA (Oroszország – OIRT); M-EAST (Közél-Kelet); ASIA (Ázsia); JAPAN (Japán); AUST (Ausztrália)  |
| CLOCK SET<br>(Órabeállítás)      | Az óra és perc beállítása   |
| CLOCK FORMAT<br>(Időformátum)    | Válassza ki a 12 órás vagy a 24 órás formátumot   |
| RGB                              | A LED AUTO megjelenítésekor alapértelmezett az automatikus szín; a hangerőszabályzó elforgatásával állítsa be a színt – a színek az alábbi sorrendben követik egymást: AUTO – GREEN (Zöld) – BLUE (Kék) – RED (Piros) – YELLOW (Sárga) – CYAN (Kékeszöld) – PURPLE (Bíbor) – WHITE (Fehér).   |



**Figyelmeztetés:** a rádió és az RDS vétele és megfelelő működése érdekében megfelelően be kell állítani a vétel körzetét.

**Megjegyzés:** a bekapcsolt TA üzemmód megkeresi azokat az állomásokat, amelyek közlekedési információkat sugároznak (TP indikátor). Ha a behangolt csatornának - akár gyenge jelvétele miatt - nincs „TP” azonosítója, a készülék elhalkul, és másik csatornát keres, amely rendelkezik ezzel az azonosítóval.

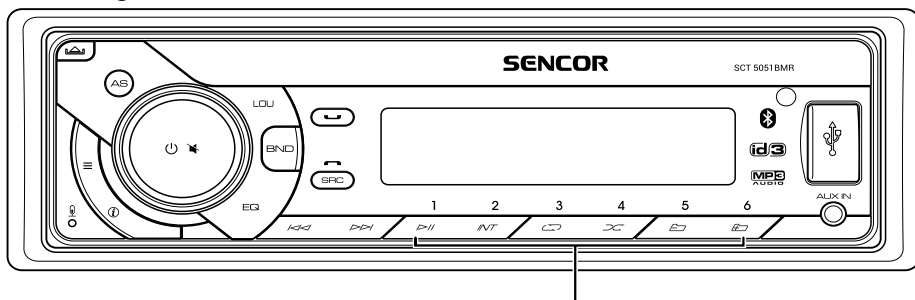
### Rádióhallgatás:



- Tartsa kb. 2 másodpercig az aktuális csatorna elmentéséhez a memóriába.
- Nyomja meg röviden az elmentett csatorna előhívásához.

1. Nyomogassa a **BND** gombot az FM1, FM2, FM3, AM1 (MW1) ill. AM2 (MW2) sáv beállításához.
2. Nyomja meg a   gombot az állomáskereséshez.

### Az RDS funkciók áttekintése

A Radio Data System (RDS) egy szolgáltatás, ami lehetővé teszi az FM állomásoknak egyéb digitális információkat továbbítani a műsor rádiójelével. Alább van leírva néhány ezekből. A konkrét állomástól függ, melyik lehetséges adatot és mikor használja a sugárzás során. A készülék követi az érzékelt jelet, és a beállításnak megfelelően reagál rá.

### Fontos megjegyzés

Az RDS funkció csak olyan térségben vagy országokban működik, ahol van RDS adás. Nem minden térségben vagy országban van teljes RDS adás. Az RDS rosszul működhet, ha az adás jele gyenge, vagy ha a behangolt állomások nem sugároznak RDS adatot. Az RDS vételt jelentősen befolyásolják a földrajzi feltételek.

### AF (Alternative Frequencies)

Az alternatív frekvenciák listája tájékoztat a különböző, azonos műsort közvetítő állomásokról ugyanabban vagy a szomszédos térségben.

### TA (Traffic Announcement)

Információ arról, van-e éppen közlekedési jelentés.

### PI (Program Identification)

Ez a kód azonosítja az RDS állomást.

### PS (Program Service Name)

Az éppen aktív állomás neve a kijelzőn történő megjelenítéshez. Néha a műsorszóró egyéb értesítéseire is használatos.

### TP (Traffic Program)

Információ arról, hogy az adott állomás használja a közlekedési jelentések rendszerét – a közúti információkat.

### PTY (Program Type Codes)

Ez a kód használatos a jelenlegi műsor jelöléséhez. Ezzel a funkcióval megkeresheti az olyan állomásokat, amelyek megfelelnek az Ön által kiválasztott programtípusnak, pl. hírek, könnyűzene, sport stb. Viszonylag sokféle programtípus létezik, és az adott műsor besorolása az adott állomás tartalmától is függ.

### Lejátszás USB-eszköztől / SD-kártya:

Nyomja meg a szüneteltetéshez  
Nyomja meg újra a lejátszás folytatásához

Nyomja meg a véletlenszerű sorrendben történő lejátszás elindításához; nyomja meg újra a mappa véletlenszerű lejátszásához.

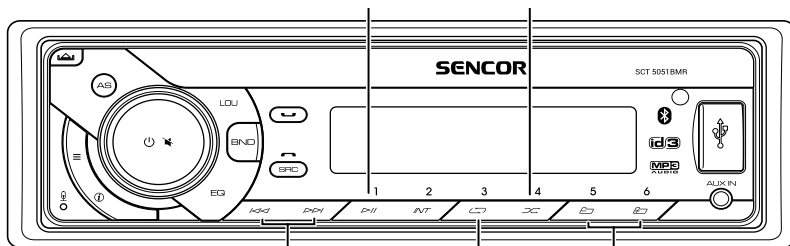

Nyomja meg a szám/fájl kiválasztásához.  
Nyomja meg, és tartsa lenyomva a gyorslejátszáshoz előre/hátra.

Nyomja meg a következő/előző mappába lépéshez.  
Nyomja meg egy szám megismétléséhez.  
Nyomja meg újra a mappa megismétléséhez.

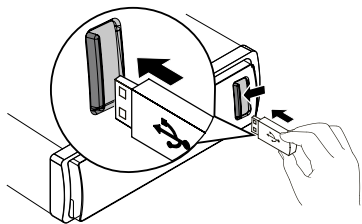

### Lejátszás USB-eszköztől:

1. Csúsztassa a  jelzésű USB csatlakozó fedelét jobbra.
2. Csatlakoztassa az USB-eszközt az USB porthoz. A készülék automatikusan elindítja a lejátszást az USB-eszköztől.

### Lejátszás SD-kártyáról:

1. Vegye le az autórádió előlapját.
2. Tegye be az SD-kártyát az érintkezőkkel befelé (a készülékbe) és balra.
3. Tegye vissza az autórádió előlapját, és kapcsolja be.

### Megjegyzés:

Ügyeljen arra, hogy az USB eszközt / SD kártyát a helyes irányban helyezze be. Az USB eszköz / SD memóriakártya behelyezésekor ne használjon nagy erőt. Ellenkező esetben kárt tehet az USB-eszközben / SD kártyában, és a készülékben is.

### Lejátszás más külső eszköztől:

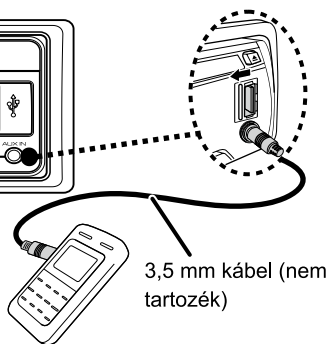
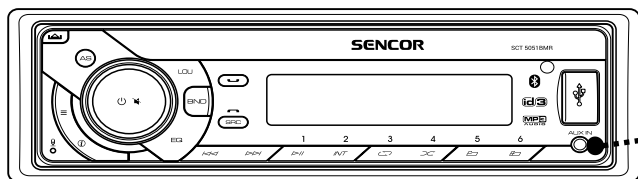

1. Az SRC gomb megnyomásával válassza ki az AUX IN (Külső bemenet) csatlakozást.
2. Kapcsolja be a külső eszközt, és indítsa el a lejátszást.

## 8. A BLUETOOTH HASZNÁLATA

### A Bluetooth handsfree használata:

Ez a készülék lehetővé teszi, hogy telefonbeszélgetést indítson vagy fogadjon Bluetooth támogatással rendelkező telefonról. Bluetooth támogatással zenét is hallgathat készülékéről. A támogatott funkciók telefonjától is függenek.

### Első lépések

Bluetooth-os eszköz használata előtt azt párosítani kell a készülékkel. Párosításra csak egyszer van szükség.

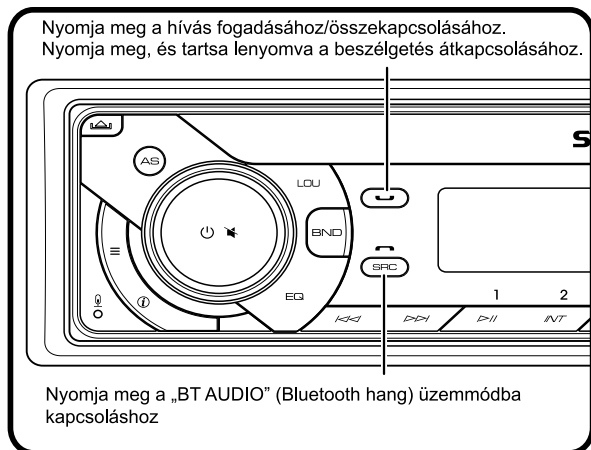

### Bluetooth készülékek párosítása:

1. Kapcsolja be a Bluetooth funkciót a mobiltelefonján.
2. Telefonja segítségével keresse meg a másik Bluetooth készüléket.
3. A párosítási listából válassza a „SCT 5052BMR” nevű elemet.
4. Ha a párosítás sikeres volt, a panelen megjelenik a [BT ON] (Bluetooth bekapcsolva) felirat, és a párosított készülék automatikusan csatlakozik a gépkocsi hangrendszeréhez.

### Megjegyzés:

A megadott lépések csak tájékoztató jellegűek. A párosítás konkrét menete eltérhet a mobiltelefon típusától függően. Ezért kövesse a telefon használati útmutatójának utasításait.

### Beszélgetés indítása:

A számot a mobiltelefon segítségével tárcsázhatja.

1. A mobiltelefonon tárcsázza a számot, és indítsa el a kimenő beszélgetést.
2. A tárcsázás befejezését követően megjelenik a [CALLING] (Hívás) felirat.



### Ismételt tárcsázás:

1. Az utolsó szám ismételt tárcsázásához nyomja meg az elülső panelen a  gombot.
2. A készüléken megjelenik a [CALLING] (Hívás) felirat, és megkezdődik a tárcsázás.

### Megjegyzés:

Ennek a készüléknek a segítségével történő kimenő híváshoz aktívnak kell lennie a Bluetooth üzemmódnak (SRC gomb).

### Hívás fogadása:

1. Bejövő hívás esetén megjelenik a telefonszám. Ha a bejövő hívásnál nincs telefonszám, a [PHONE IN] (Telefon bemenet) felirat jelenik meg.
2. Nyomja meg a  gombot a hívás fogadásához/összekapcsolásához.
3. A beszélgetés befejezése után nyomja meg a  gombot.

### Hívás átkapcsolása:

Beszélgetés közben átkapcsolhatja a hangot a hangszóróból a mobiltelefonokra. Beszélgetés közben nyomja meg, és tartsa lenyomva a III gombot a hang átkapcsolásához a hangszóróból a mobiltelefonra.

### A2DP hang Bluetooth streamelése:

Ha a csatlakoztatott Bluetooth készülék támogatja a fejlett audió elosztási profilt (A2DP), ennek a készüléknek a segítségével hallgathatja a rajta tárolt zenét. Ha a készülék az audió és videó távirányítási profilt (AVRCP) is támogatja, ennek a készüléknek a vezérlőegységei vagy távirányítója segítségével is hallgathatja a rajta tárolt zenét.

1. A SRC gomb nyomogatásával válassza ki a [BT] opciót.
2. Nyomja meg a ►II gombot a lejátszás elindításához, nyomja meg újra a lejátszás leállításához.
3. Az előző/következő zeneszámra ugráshoz nyomja meg a ◀◀ / ▶▶I gombot.

## 9. TERMÉKINFORMÁCIÓK

### Általános

Energiaforrás: 12 V DC (10,5–14,4 V), földelt negatív pólus

Biztosíték: 15 A

A hangszóró megfelelő impedanciája: 4–8 ohm

MP3 csatlakoztatás szintje: 500 mV

### Hang

Maximális kimenő teljesítmény: 40 W × 4 csatorna

Tartós kimenő teljesítmény: 20 W × 4 RMS

### FM tuner

Frekvenciatartomány: 87,5 – 108 MHz

Hasznos érzékenység: Jobb mint 15 dB 30 dB jel/zaj viszony esetén

### AM tuner

Frekvenciatartomány: 522–1 620 kHz

Hasznos érzékenység: Jobb mint 45 dB 26 dB jel/zaj viszony esetén

### USB eszköz

USB flash memória: USB 1.1 és 2.0 kompatibilis

### Hangfájlok

- Az USB vagy a memória fájlrendszere: FAT16, FAT32
- MP3/WMA adatfolyam: 32–320 kbps és változó adatfolyam
- MP3 mintavételi frekvencia: 8–48 kHz
- WMA mintavételi frekvencia: 32 kHz, 44,1 kHz, 48 kHz
- ID3 tag v1.0 vagy újabb (a megjelenítés a zenefájloktól függ)

## UTASÍTÁSOK ÉS TÁJÉKOZTATÓ A HASZNÁLT CSOMAGOLÓANYAGOKRA VONATKOZÓAN

A használt csomagolóanyagokat az önkormányzat által kijelölt hulladéklerakó helyre helyezze el!

### HASZNÁLT ELEKTROMOS ÉS ELEKTRONIKUS BERENDEZÉSEK MEGSEMISÍTÉSE



Ez a jelzés a terméken vagy a kísérő dokumentációban azt jelzi, hogy az elektromos vagy elektronikus termék nem dobható háztartási hulladék közé. A helyes megsemmisítéshez és újrafelhasználáshoz ezen termékeket kijelölt hulladékgyűjtő helyre adja le. Az EU országokban vagy más európai országokban a termékek visszaválthatóak az eladóhelyen azonos új termék vásárlásánál. A termék helyes megsemmisítésével segít megelőzni az élőkönyezetre és emberi egészségre kockázatos lehetséges veszélyek kialakulását amelyek a hulladék helytelen kezelésével adódhatnak. További részletekről érdeklődjön a helyi hatóságnál vagy a legközelebbi gyűjtőhelyen. Az ilyen fajta hulladék helytelen megsemmisítése a helyi előírásokkal összhangban bírsággal sújtható.

#### Vállalkozások számára a Európai Unióban

Ha meg akarja semmisíteni az elektromos vagy elektronikus berendezést, kérje a szükséges információkat az eladójától vgy beszállítójától.

#### Megsemmisítés Európai Unión kívüli országban

Ez a jelzés az Európai Unióban érvényes. Ha meg akarja semmisíteni a terméket, kérje a szükséges információkat a helyes megsemmisítésről a helyi hivataloktól vagy az eladójától.



Ez a termék teljesíti minden rá vonatkozó EU irányelv alapvető követelményét.

Változtatások a szövegben, kivételben és műszaki jellemzőkben előzetes figyelmeztetés nélkül történhetnek és minden módosításra vonatkozó jog fenntartva.

FAST ČR a.s. igazolja, hogy a SCT 5052BMR típusú rádióberendezés megfelel a 2014/53/EU irányelvnek. Az EU-megfelelőségi nyilatkozat teljes szövege elérhető a következő internetes címen: [www.sencor.eu](http://www.sencor.eu)

# SENCOR®

## HU Jótállási jegy

1. A termék gyártója: **FAST ČR, a.s.**, U Sanitasu 1621, 25101 Říčany, Czech Republic, **FAST Hungary Kft.** H-2310 Szigetszentmiklós, Kántor út 10. Tel.: 06-23-330-905; 06-23-330-830, Fax: 06-23-330-827, E-mail: szerviz@fasthungary.hu
2. A **FAST Hungary Kft.** (2310 Szigetszentmiklós, Kántor út 10.) mint a termék magyarországi importőre a jótállási jegyen feltüntetett típusú és gyártási számú készülékre jótállást biztosít a **fogyasztók számára** az alábbi feltételek szerint:
3. A FAST Hungary Kft. a termékre a fogyasztó részére történő átadástól (vásárlástól), illetve ha az üzembe helyezést a terméket értékesítő vállalkozás vagy annak megbízottja végzi, az üzembe helyezéstől számított **24 hónapig, míg 250.001,- Ft eladási ártól 36 hónapig** tartó időtartamra **vállal** jótállást. Ha a terméket a fogyasztó az átadástól számított fél éven belül helyeztetli üzembe, akkor a jótállási határidő a termék átadásától kezdődik. A termék **alkotórészeire és tartozékaira** (pl. akkumulátor) az általunk vállalt jótállási idő **12 hónap, azzal, hogy az elemekre az általunk vállalt jótállás nem terjed ki**. Minden olyan termékünk (illetve annak alkotórésze vagy tartozéka), amely szerepel az egyes tartós fogyasztási cikkekre vonatkozó kötelező jótállásról szóló 151/2003. (IX.22.) Korm. rendelet (**Rendelet**) 1. sz. mellékletében és vételára a bruttó **10.000,- Ft-ot eléri**, tartós fogyasztási cikknek minősül, és mint ilyen, **kötelező jótállás** hatálya alá **is** tartozik (a termék árából függően 100.000,- Ft-ig 1 évig, 100.001,- Ft - 250.000,- Ft között 2 évig, illetve 250.001,- Ft-tól 3 évig tart a kötelező jótállás). Az általunk vállalt jótállás a 10.000,- Ft vételár alatti vagy a Rendeletben nem szereplő egyéb termékek esetén a teljes 24 hónap tekintetében, míg a Rendeletben szereplő 10.000,- Ft vételárat elérő és 100.000,- Ft vételárat meg nem haladó termékek esetén a 13-24 hónap közti időtartamra önként vállalt jótállás. Önként vállalt jótállás továbbá a termékek alkotórészeire és tartozékaira vonatkozó jótállás, ha a Rendeletben szereplő termékek alkotórészeinek vagy tartozékának vételára a bruttó 10.000,- Ft-os vételárat nem éri el, továbbá ha a termék maga a Rendeletben nem szerepel.
4. A jótállási igény (alábbi 6.(i) és 6.(ii) pontok) a jótállási jeggyel, az átadástól (ha releváns az üzembe helyezéstől) számított **(i)** 1 évig - 100.000,- Ft eladási árat meg nem haladó termék esetén; **(ii)** 2 évig - 250.000,- Ft eladási árat meg nem haladó termék esetén; **(iii)** 3 évig - 250.000,- Ft eladási árat meghaladó termék esetén a terméket **értékesítő vállalkozásnál, kijavítási igény esetén annak székhelyén, vagy bármely telephelyén, fióktelepén, illetve kijavítási és csere igény esetén a jótállási jegyen feltüntetett hivatalos szerviznél közvetlenül is érvényesíthető**. Az előző (i) pont szerinti esetben, azaz **100.000,- Ft eladási árat meg nem haladó termékekre** a kötelező jótállási időn felüli további egy éves önkéntes jótállási idő esetén **jótállási igényként a 13. hónaptól a 24. hónapig kizárólag csere és javítás** érvényesíthető, amely igényekkel Ön az értékesítő vállalkozáshoz vagy a hivatalos szervizhez is fordulhat.
5. A jótállási jegy szabálytalan kiállítása vagy a jótállási jegy fogyasztó rendelkezésére bocsátásának elmaradása a jótállás érvényességét nem érinti. Jótállási jegy hiányában a fogyasztói szerződés megkötését bizonyítottnak kell tekinteni, ha a fogyasztó bemutatja a termék ellenértékének megfizetését hitelt érdemlően igazoló bizonylatot. Mindezek érdekében kérjük tisztelt Vásárlóinkat, hogy őrizzék meg a fizetési bizonylatot is.
6. Hibás teljesítés, a jótállási időn belüli meghibásodás esetén a fogyasztó - választás szerint - (i) a hibás termék díjmentes **kijavítását vagy kicserélését** követelheti, kivéve, ha a választott igény teljesítése lehetetlen, vagy ha az a kötelezettnek másik jótállási igény teljesítésével összehasonlítva aránytalan többletköltséget eredményezne, figyelembe véve a szolgáltatott dolog hibátlan állapotban képviselt értékét, a szerződésszegés súlyát és a jótállási igény teljesítésével a fogyasztónak okozott érdeksérelmet; **vagy (ii)** a szerződésszegés súlyához igazodva megfelelő **áruszállítást** igényelhet, vagy **elállhat** a szerződéstől ha: a kötelezett a kijavítást vagy a kicserélést nem vállalata, vagy a termék szerződésszerűvé tételét a javítás vagy csere lehetetlen vagy aránytalan többletköltséget eredményező voltára hivatkozással megtagadta, vagy a körülményekből nyilvánvaló, hogy e kötelezettségének megfelelő észszerű határidőn belül, a fogyasztó érdekeit kímélve vagy a fogyasztónak okozott jelentős érdeksérelm nélkül nem tud eleget tenni, vagy ismételt hiba merült fel, annak ellenére, hogy a kötelezett megkísérelte a termék szerződésszerűvé tételét, vagy ha



a fogyasztónak a kijavításhoz vagy kicseréléshez fűződő érdeke megszűnt, illetve ha a teljesítés hibájának súlyossága indokolta teszi az árszállítást vagy az elállást. A fogyasztó akkor is jogosult a 6.(ii) alpont szerint megfelelő árszállítást igényelni, illetve elállni a szerződéstől, ha a kötelezett bár elvégezte a kijavítást vagy a cserét, azonban ennek során részben vagy egészben nem teljesítette a kicserélt árú saját költségére történő visszavételének biztosítására vonatkozó kötelezettségét, valamint ha a hiba felismerhetővé válása előtt jellegének és céljának megfelelően üzembe helyezett áru esetén a kötelezett a hibás áru eltávolítására és a cseréként szállított vagy javított áru üzembe helyezésére, vagy az eltávolítás, illetve üzembe helyezés költségeinek viselésére vonatkozó kötelezettségét nem teljesítette. Jelentéktelen hiba miatt elállásnak nincs helye. A fogyasztó elállási igénye esetén annak bizonyítására, hogy a hiba jelentéktelen, a vállalkozás köteles. A fogyasztó a választott jogáról másra térhet át. Az áttéréssel okozott költséget köteles a jótállási igény kötelezettjének megfizetni, kivéve, ha az áttérésre a jótállásra kötelezett adott okot, vagy az áttérés egyébként indokolt volt.

7. A fogyasztó jogosult a vételár még fennmaradó részét – a szerződésszegés súlyához igazodva – részben vagy egészben visszatartani mindaddig, amíg a vállalkozás nem tesz eleget a teljesítés szerződésszerűségével és a hibás teljesítéssel kapcsolatos kötelezettségeinek.
8. Amennyiben a hiba az áru egy meghatározott részét érinti, és annak tekintetében az elállási jog gyakorlásának feltételei fennállnak, a fogyasztó csak a hibás áru tekintetében állhat el a szerződéstől; azonban a hibás áruval együtt szerzett bármely egyéb áru vonatkozásában is elállhat akkor, ha a fogyasztótól nem várható el ésszerűen, hogy csak a szerződésnek megfelelő árukat tartsa meg. A fogyasztó az elállásra vonatkozó jogát az értékesítő vállalkozásnak címzett, a döntést kifejező jognyilatkozattal gyakorolhatja. Elállás esetén a fogyasztónak az értékesítő vállalkozás költségére vissza kell szolgáltatnia a vállalkozás részére az érintett árut, az értékesítő vállalkozás pedig köteles haladéktalanul visszatéríteni a fogyasztó részére az érintett áru vonatkozásában teljesített vételárát, amint az árut vagy az áru visszaküldését alátámasztó igazolást átvette. Árszállítás esetén az árszállítás akkor megfelelő (arányos), ha annak összege megegyezik a fogyasztónak a szerződésszerű teljesítés esetén járó, valamint a fogyasztó által ténylegesen kapott áru értékének különbözetével.
9. Kötelező jótállás esetén a vállalkozás a fogyasztó nála bejelentett jótállási igényéről jegyzőkönyvet köteles felvenni a fogyasztó és a vállalkozás közötti szerződés keretében eladott dolgokra vonatkozó szavatossági és jótállási igények intézésének eljárási szabályairól szóló jogszabály szerinti tartalommal.
10. Ha a kötelező jótállási időtartam alatt a termék első alkalommal történő javítása során megállapítást nyer, hogy a termék nem javítható, a fogyasztó eltérő rendelkezése hiányában a termék a megállapítást követő 8 napon belül kicserélésre kerül. Ha a termék cseréjére nincs lehetőség, a fogyasztó által bemutatott, a termék ellenértékének megfizetését igazoló bizonylaton feltüntetett vételárát nyolc napon belül kell a fogyasztó részére visszatéríteni.
11. Ha a kötelező jótállási időtartam alatt a termék három alkalommal történő kijavítást követően ismét meghibásodik, a fogyasztó eltérő rendelkezése hiányában, valamint ha a fogyasztó a vonatkozó jogszabályok szerint nem igényli a vételár arányos leszállítását, a termék 8 napon belül kicserélésre kerül. Ha a termék kicserélésére nincs lehetőség, a fogyasztó által bemutatott, a termék ellenértékének megfizetését igazoló bizonylaton feltüntetett vételárát nyolc napon belül kell a fogyasztó részére visszatéríteni.
12. Ha a kötelező jótállási idő alatt a termék kijavítására a javítási igény közlésétől számított 30. napig nem kerül sor, a fogyasztó eltérő rendelkezése hiányában a terméket a 30 napos határidő eredménytelen elteltét követő nyolc napon belül cserélni kell. Ha a termék cseréjére nincs lehetőség, a fogyasztó által bemutatott, a termék ellenértékének megfizetését igazoló bizonylaton feltüntetett vételárát a 30 napos javítási határidő eredménytelen elteltét követő nyolc napon belül kell a fogyasztó részére visszatéríteni.
13. A fogyasztó a hiba felfedezését követően késelemel nélkül, legkésőbb a felfedezéstől számított 2 hónapon belül köteles a hibát közölni. A közlés késeleméből eredő kárért a jogosult (fogyasztó) felelős. A bejelentés kapcsán kérjük vegye figyelembe, hogy a **jótállási igény kizárólag a jótállási határidőben** (tehát a termék árától függően 24 vagy 36 hónapig, illetve alkotórész, tartozék esetén 12 hónapig) **érvényesíthető! Mindazonáltal a kötelező jótállási határidő meghosszabbodik a javításra átadás napjától kezdve azzal az idővel, amely alatt a fogyasztó a terméket a hiba miatt rendeltetésszerűen nem használhatta.** Ha a jótállásra kötelezett jótállási kötelezettségének megfelelő határidőben nem tesz eleget, a jótállási igény a fogyasztó erre irányuló felhívásában többször megfelelő határidő elteltétől számított 3 hónapon belül akkor is érvényesíthető bíróság előtt, ha a jótállási idő már eltelt. E határidő elmulasztása jogvesztéssel jár.
14. A jótállási kötelezettség teljesítésével kapcsolatosan felmerülő költségek a jótállás kötelezettjét terhelik. A jótállásból eredő jogok érvényesíthetőségének nem tehető feltételévé a fogyasztási cikk felbontott csomagolásának a fogyasztó általi visszaszolgáltatása.

15. A 151/2003. (IX.22.) Korm.rendeletben meghatározott tartós fogyasztási cikk meghibásodása miatt a vásárlástól (üzembe helyezéstől) számított három munkanapon belül érvényesített csereigény esetén a kötelezett nem hivatkozhat aránytalan többletköltségre, hanem köteles a tartós fogyasztási cikket kicserélni, feltéve, hogy a meghibásodás a rendeltetészerű használatot akadályozza (és a csere nem lehetetlen).
16. Kijavítás esetén a fogyasztási cikkbe csak új alkatrész kerülhet beépítésre. A fogyasztónak a hibás árut a kijavítás vagy kicserélés érdekében a kötelezett rendelkezésére kell bocsátania. A kijavítás vagy kicserélés - a dolog tulajdonságaira és a jogosult által elvárható rendeltetésére figyelemmel megfelelő határidőn belül, a fogyasztó érdekeit kímélve kell elvégezni. A kötelező jótállás keretében javítási- vagy csereigény esetén törekedni kell arra, hogy a kijavítás vagy kicserélés (a fenti 10.,11.,12. pontokban foglaltak sérelme nélkül) 15 napon belül megtörténjen. Ha a kötelező jótállás keretében érvényesített javítás vagy a csere időtartama a 15 napot meghaladja, akkor legkésőbb a 15. napon tájékoztatni kell a fogyasztót a kijavítás vagy a csere várható időtartamáról. A tájékoztatás a fogyasztó előzetes hozzájárulása esetén elektronikus úton, vagy a fogyasztó általi átvétel igazolására alkalmas más módon történik. A rögzített bekötésű, illetve a 10kg-nál súlyosabb, vagy tömegközlekedési eszközön kézi csomagként nem szállítható fogyasztási cikket – járművek kivételével - az üzemeltetés helyén kell megjavítani. Ha a javítás az üzemeltetés helyén nem végezhető el, a le- és felszerelésről, valamint az el- és visszaszállításról az értékesítő vállalkozás, vagy – a javítószolgálatnál közvetlenül érvényesített kijavítási igény esetén – a javítószolgálat gondoskodik.
17. Nem tartozik jótállás alá a hiba és a jótállásra kötelezett mentesül a jótállási kötelezettség alól, ha bizonyítja, hogy **a hiba oka** a vállalkozás által történt teljesítést (termék fogyasztó részére történő átadását) követően keletkezett, így például ha a hibát ■ nem rendeltetészerű használat, használati útmutató figyelmen kívül hagyása, helytelen szállítás vagy tárolás, leejtés, rongálás, elemi kár, készüléken kívüli ok (pl. hálózati feszültség megengedettnél nagyobb ingadozása) ■ fogyasztó (vagy más, az értékesítő vállalkozástól független személy) által történt szakszerűtlen üzembe helyezés (feltéve, hogy a szakszerűtlen üzembe helyezés nem a használati-kezelési útmutató hibájára vagy hiányára vezethető vissza) ■ illetéktelen átalakítás, beavatkozás, nem hivatalos szerviz által végzett szakszerűtlen javítás ■ fogyasztó feladatát képező karbantartási munkák elmulasztása ■ normál, természetes elhasználódásra visszavezethető (pl. elem emeriülése) vagy üzemszertől kopásnak tulajdonítható meghibásodás okozta. Ha a dolog meghibásodásában a jogosultat (fogyasztót) terhelő karbantartási kötelezettség elmulasztása is közrehatott, a jótállási kötelezettség teljesítésével felmerült költségeket közrehatása arányában a jogosult köteles viselni, ha a dolog karbantartására vonatkozó ismeretekkel rendelkezett, vagy ha a kötelezett e tekintetben tájékoztatási kötelezettségének eleget tett. A jótállás a fogyasztó jogszabályból eredő jogait, így különösen a Polgári Törvénykönyv szerinti kellékszavatossági (Ptk. 6:159. § - 6:167.§) illetve termékszavatossági jogait (Ptk. 6:168.§ - 6:170.§), és ezek jogszabályban előírtak szerinti térítésmentes gyakorlását nem érinti. A jótállás nem érinti továbbá a fogyasztónak a hibás teljesítésből eredő kártérítési jogait. A jótállásból eredő jogokat a fogyasztási cikk tulajdonosa érvényesítheti, feltéve, hogy fogyasztónak minősül.
18. Tájékoztatjuk, hogy a fogyasztóvédelmi törvényben meghatározott fogyasztói jogvita bíróságon kívüli rendezése érdekében Ön a megyei (fővárosi) kereskedelmi és iparkamarák által működtetett békéltető testület eljárását is kezdeményezheti (a békéltető testületek elérhetősége és további tájékoztatás: <https://bekeltetes.hu/index.php?id=testuletek>, és [https://www.fogyasztovedelem.kormany.hu/#/bekelteto\\_testuletek](https://www.fogyasztovedelem.kormany.hu/#/bekelteto_testuletek)).

### A kereskedő tölti ki

Termék megnevezése: .....

Vételár: .....

Típus: .....

Gyártási szám: .....

Vásárlást igazoló bizonylat száma: .....

Szerződéskötés időpontja: .....

Az átadás időpontja: 20.....hó.....nap. Az üzembe helyezés időpontja: 20.....hó.....nap

Kereskedő bélyegzője: ..... Kereskedő aláírása: .....

Kereskedő címe: .....

## Javítás esetén alkalmazandó

### A kereskedő vagy szerviznél történő közvetlen bejelentés esetén a szerviz tölti ki

#### 1. kijavítási igény

A jótállási igény bejelentésének időpontja:.....

Javításra átvétel időpontja: .....

Hiba oka:.....

Javítás módja: .....

A termék fogyasztó részére való visszaadásának időpontja:.....

Szerviz pecsétje:

Kereskedő pecsétje:

#### 2. kijavítási igény

A jótállási igény bejelentésének időpontja:.....

Javításra átvétel időpontja: .....

Hiba oka:.....

Javítás módja: .....

A termék fogyasztó részére való visszaadásának időpontja:.....

Szerviz pecsétje:

Kereskedő pecsétje:

#### 3. kijavítási igény

A jótállási igény bejelentésének időpontja:.....

Javításra átvétel időpontja: .....

Hiba oka:.....

Javítás módja: .....

A termék fogyasztó részére való visszaadásának időpontja:.....

Szerviz pecsétje:

Kereskedő pecsétje:

#### Kicserélés esetén alkalmazandó

A jótállási igény kicseréléssel került rendezésre.

A csere időpontja: .....

Kereskedő bélyegzője

Szerviz bélyegzője:

#### Kicserélés esetén alkalmazandó

A jótállási igény kicseréléssel került rendezésre.

A csere időpontja: .....

Kereskedő bélyegzője

Szerviz bélyegzője:

#### A termék gyártója:

FAST ČR, a.s., U Sanitasu 1621, 25101 Říčany, Czech Republic

FAST Hungary Kft. H-2310 Szigetszentmiklós, Kántor út 10. Tel.: 06-23-330-905; 06-23-330-830

Fax: 06-23-330-827, E-mail: szerviz@fasthungary.hu

