



EN ■ User Manual

CZ ■ Uživatelská příručka

SK ■ Používateľská príručka

HU ■ Felhasználói kézikönyv

PL ■ Podręcznik użytkownika

CAR RADIO WITH BLUETOOTH

AUTORÁDIO S BLUETOOTH

AUTORÁDIO S BLUETOOTH

AUTÓRÁDIÓ BLUETOOTH-SZAL

**RADIO SAMOCHODOWE
Z BLUETOOTH**

OBSAH

1. Bezpečnosť.....	1
2. Príprava	1
3. Obsah balenia.....	2
4. Inštalácia prístroja.....	3
5. Inštalácia/Pripojenie.....	4
6. Základné ovládanie.....	6
7. Nastavenie funkcií	7
Počúvanie rádia	8
Počúvanie z USB zariadenia / SD karta	9
Počúvanie z iných externých komponentov.....	10
8. Používanie Bluetooth.....	11
9. Informácie o produkte	12

1. BEZPEČNOSŤ

VAROVANIE

Pred ovládaním tohto prístroja zastavte automobil.

Dôležité informácie:

- Aby nedošlo ku skratu, nikdy nestrkajte do prístroja kovové predmety (ako napríklad mince alebo kovové nástroje), ani ich na prístroji nenechávajte.
- **Upozornenie:** Nastavte hlasitosť tak, aby ste počuli zvuky mimo automobilu. Šoférovanie s príliš vysokou hlasitosťou môže spôsobiť nehodu.
- **Kondenzácia:** Ak má automobil klimatizáciu, môže sa na šošovke lasera zrážať vlhkosť. To môže byť príčinou chýb čítania disku. Ak táto situácia nastane, vyberte disk a počkajte na odparenie vlhkosti.
- Obrázky v tejto príručke predstavujú príklady použité na jasné vysvetlenie spôsobu požívania ovládačov. Preto sa vyobrazenie na obrázkoch môže líšiť od skutočného zariadenia.
- Ak narazíte počas inštalácie na nejaké problémy, obráťte sa na predajcu Sencor.
- Pred kúpou externého komponentu si u vášho predajcu Sencor overte, či bude s vašim modelom a vo vašej oblasti fungovať.

Údržba:

Čistenie prístroja: Odstráňte nečistoty z panelu pomocou suchého silikónu alebo jemnej handričky. Pri nedodržaní tohto bezpečnostného opatrenia môže dôjsť k poškodeniu monitora alebo prístroja.

Čistenie konektora: Odstráňte nečistoty z konektora prístroja a predného panelu. Použite vatový tyčinku alebo handričku.

2. PRÍPRAVA

Ako pripevniť/odstrániť predný panel:

Pripevnenie

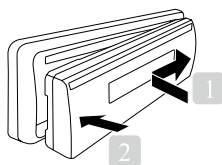

Odstránenie

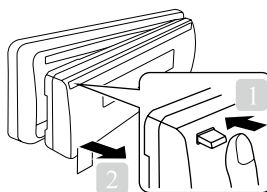

- * Nevystavujte predný panel priamemu slnečnému svetlu, nadmernému teplu alebo vlhkosti. Vyhýbajte sa takisto miestam s nadmerným množstvom prachu alebo možnosťou postriekania vodou.
- * Po odstránení uchovávajte predný panel v jeho obale.
- * Predný panel je presná časť zariadenia, ktorú je možné poškodiť otrasmi alebo nárazmi.
- * Aby nedošlo k zhoršeniu vlastností, nedotýkajte sa svoriek prístroja a predného panelu svojimi prstami.

Ako prístroj resetovať:

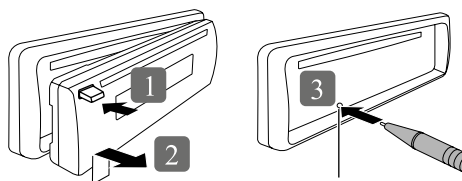

Resetovanie

- * Ak prístroj nefunguje správne, stlačte resetovacie tlačidlo.
- * Po stlačení resetovacieho tlačidla sa v prístroji obnoví továrenské nastavenie.

3. OBSAH BALENIA

Skontrolujte obsah balenia prístroja:

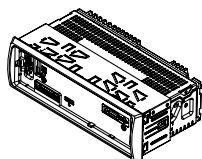

Hlavná jednotka
(s inštalačným rámcikom)

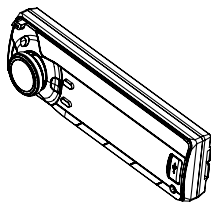

Predný panel

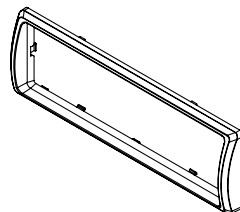

Predný rámcik

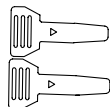

Nástroj na demontáž
(2 ks)

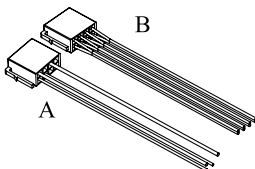

ISO konektor (A/B)

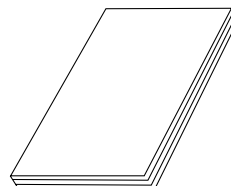

Používateľská príručka

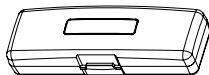

Puzdro panelu
(pre predný panel)

4. INŠTALÁCIA PRÍSTROJA

1

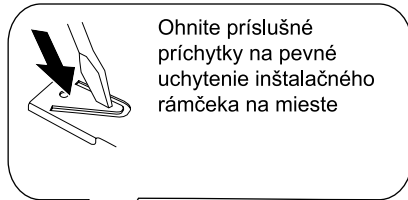
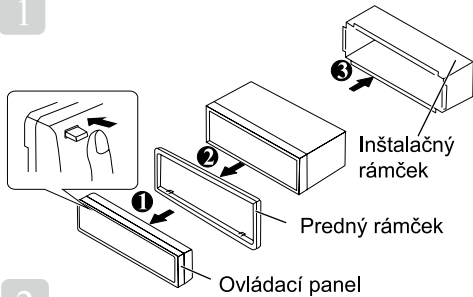

2

Pred pripavením sa uistite, že je orientácia rámčeka správna (širšie háčiky na dolnej strane)

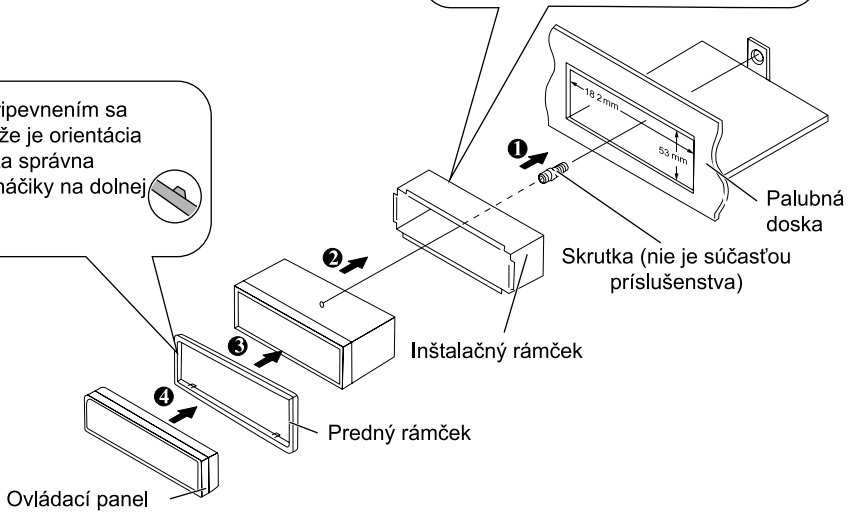

1. Odstráňte ovládací panel.
2. Umiestnite záchytný kolík na nástrojoch na demontáž do otvorov po oboch stranách rámčeka a potom rámček vytiahnite.
3. Vložte nástroje na demontáž hlboko do otvorov po oboch stranách a potom postupujte podľa šípok na obrázku vpravo.

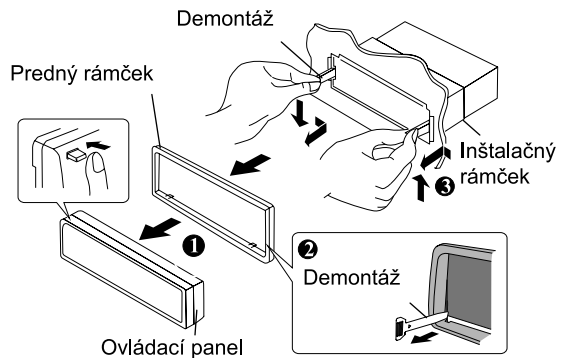

5. INŠTALÁCIA/PRIPOJENIE

Základný postup:

1. Vytiahnite kľúč zo zapaľovania a potom odpojte svorku \ominus autobatérie.
2. Zapojte správne vstupné a výstupné vodiče.
3. Nainštalujte prístroj do automobilu.
4. Znovu pripojte svorku \ominus autobatérie.
5. Resetujte prístroj.

Varovanie:

- Tento prístroj sa smie inštalovať iba do automobilu s jednosmerným napájaním 12 V, s uzemneným záporným pólom.
- Ak pripojíte vodič zapaľovania (červený) a vodič batérie (žltý) k šasi automobilu (uzemnenie), môžete spôsobiť skrat, ktorý potom môže spôsobiť požiar. Vždy pripojte tieto vodiče k zdroju energie prostredníctvom poistkovej skrine.
- Pred inštaláciou prístroja odpojte zápornú svorku batérie a urobte všetky elektrické pripojenia.
- Izolujte nepripojené vodiče vinylovou páskou alebo iným podobným materiálom. Aby nedošlo k skratu, neodstraňujte krytky na koncoch nepripojených vodičov alebo svoriek.
- Po inštalácii nezabudnite tento prístroj znovu uzemniť k šasi automobilu.
- Ak sa nezapne napájanie, môže byť príčinou skrat reproduktorového vodiča alebo jeho dotyk na kostru vozidla a aktivácia ochrannej funkcie. Preto je nutné skontrolovať reproduktorový vodič.

Upozornenie:

- Ak nemá zapaľovanie vášho automobilu polohu ACC, pripojte vodiče zapaľovania k zdroju energie, ktorý je možné zapnúť a vypnúť kľúčom zapaľovania. Ak pripojíte vodič zapaľovania k zdroju energie s konštantnou dodávkou napätia, ako pri vodičoch batérie, môže sa batéria vybiť.
- Nainštalujte tento prístroj do konzoly svojho vozidla. Zaistíte, aby predný panel pri otváraní a zatváraní nenarážal do veka konzoly (ak nejaké existuje).
- Po inštalácii prístroja skontrolujte, či správne fungujú brzdové svetlá, blinkre, stierače a pod. vo vašom automobile.
- Namontujte prístroj vodorovne alebo so sklonom maximálne 30°.
- Ak dôjde k pretaveniu poistky, najprv sa uistite, že sa vodiče nedotýkajú a nespôsobujú skrat, a potom nahraďte starú poistku novou s rovnakými menovitými hodnotami.
- Pripojte reproduktorové vodiče správne k príslušným svorkám. Ak zdieľate \ominus vodiče alebo ak ich uzemníte k akémukoľvek kovovému dielu automobilu, môže dôjsť k poškodeniu prístroja alebo chybe jeho funkcie.
- Ak pripájate k systému iba dva reproduktory, pripojte ich buď len k prednému výstupu alebo len k zadnému výstupu (nekombinujte predný a zadný).
- Montáž a zapojenie tohto produktu vyžaduje zručnosti a skúsenosti. Z dôvodu bezpečnosti prenechajte túto prácu profesionálom.
Ak narazíte počas inštalácie na nejaké problémy, obráťte sa na predajcu Sencor.

Pripojenie vodičov:

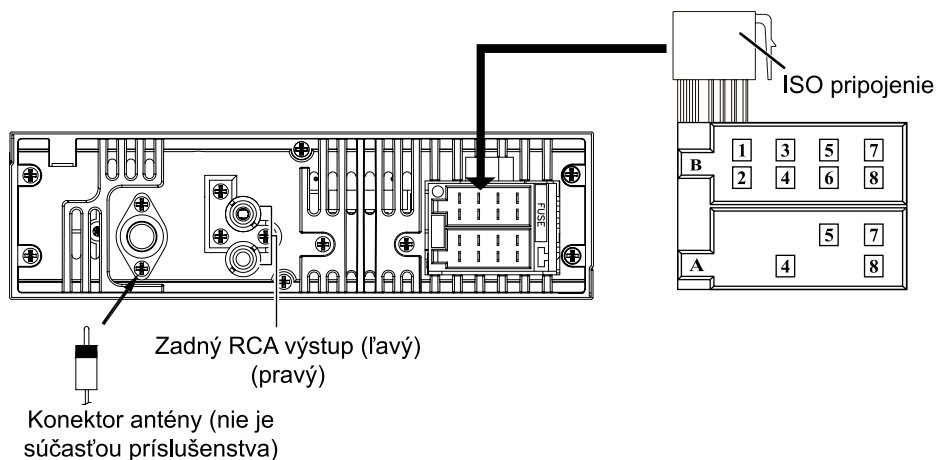





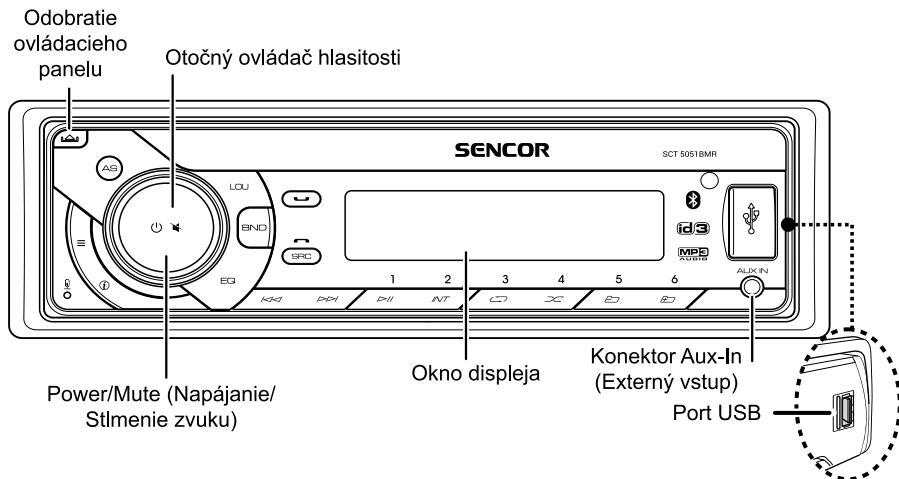

Tabuľka zapojenia konektora ISO:

Pin	Farba a funkcie
A4	Žltá Batéria (+) zálohovania pamäte rádia
A5	Modrá Pripojte k ovládacej svorke výkonového zosilňovača alebo napájaniu antény (max. 150 mA 12 V DC)
A7	Červená Zapaľovanie/ACC
A8	Čierna Uzemnenie
B1/B2	Fialová ⊕/Fialová/Čierna ⊖ Pravý zadný reproduktor
B3/B4	Sivá ⊕/Sivá/Čierna ⊖ Pravý predný reproduktor
B5/B6	Biela ⊕/Biela/Čierna ⊖ Ľavý predný reproduktor
B7/B8	Zelená ⊕/Zelená/Čierna ⊖ Ľavý zadný reproduktor



6. ZÁKLADNÉ OVLÁDANIE



Keď stlačíte alebo podržíte nasledujúce tlačidlo/tlačidlá...

Hlavná jednotka	Všeobecné ovládanie
SRC	Výber dostupných zdrojov (vstup AUX, Bluetooth, Tuner, USB)
Otočný ovládač hlasitosti	Otočte na zvýšenie alebo zníženie hlasitosti. Výber položiek.
 Power/Mute (Napájanie/ Stlmenie zvuku)	<ul style="list-style-type: none"> Stlmenie alebo obnovenie zvuku. Zapnutie prístroja. Znovu stlačte a podržte na vypnutie prístroja.
BND	<ul style="list-style-type: none"> Výber pásma FM (FM1/FM2/FM3) alebo AM1 (MW1)/AM2 (MW2). Počas prehrávania médií otvorenia režimu vyhľadávania. Počas prehrávania médií stlačte toto tlačidlo na zobrazenie ID3 informácií.
1 ►	Pozastavenie/obnovenie prehrávania z USB zariadenia.
	<ul style="list-style-type: none"> V režime rádia otvorenia režimu Auto Seek (Automatické vyhľadávanie); stlačte a podržte na otvorenie režimu Manual Seek (Ručné vyhľadávanie). V režime prehrávania médií preskočenie stopy/súboru; stlačte a podržte na rýchle prehrávanie dopredu/dozadu.
	<ul style="list-style-type: none"> Na otvorenie režimu Audio Menu (Menu zvuku); stlačte a podržte na otvorenie režimu System Menu (Systémové menu). Potvrzovacie tlačidlo počas výberu skladieb.
LOU	Stlačte na zapnutie alebo vypnutie zvuku s dynamickým zosilnením hĺbok.
	Informácie o hodinách. Stlačte a podržte na nastavenie hodín.
EQ	Na úpravu nastavenia EQ (prednastavený ekvalizér).
	<ul style="list-style-type: none"> Prijatie/spojenie hovoru. Počas hovoru stlačte a podržte na prepojenie hovoru.
	Zamietnutie/ukončenie hovoru.
AS	Stlačte a podržte na aktiváciu funkcie automatického ukladania.

7. NASTAVENIE FUNKCIÍ



1. Stlačte  na otvorenie režimu [AUDIO MENU] (Menu zvuku); stlačte a podržte na otvorenie režimu [MENU].
2. Stlačte  opakovane na výber položky na nastavenie.
3. Otočením ovládača hlasitosti vyberte hodnotu/možnosť.

[AUDIO MENU] (Menu zvuku)

Položka	Voliteľné nastavenie
BASS ADJUST (Nastavenie hĺbok)	
BASS LEVEL (Úroveň hĺbok)	Nastavte úroveň -7 až +7.
TREBLE ADJUST (Nastavenie výšok)	
TREBLE LEVEL (Úroveň výšok)	Nastavte úroveň -7 až +7.
BALANCE (Vyváženie ľavého/ pravého kanálu)	Nastavenie vyváženia medzi pravým a ľavým reproduktorom v rozsahu 10R (max. pravý) až 10L (max. ľavý).
FADER (Vyváženie predného/zadného kanálu)	Nastavenie vyváženia medzi prednými a zadnými reproduktormi v rozsahu 10R (max. zadný) až 10F (max. predný).

Nastavenie režimu [MENU]

1. Stlačte a podržte tlačidlo  na otvorenie režimu [MENU].
2. Stlačte opakovane [MENU] na výber nastavovanej položky.
3. Otočením ovládača hlasitosti vyberte hodnotu/možnosť.

Položka	Voliteľné nastavenie
RDS On/Off (RDS zapnuté/vypnuté)	Zapnutie alebo vypnutie funkcie RDS.
PTY  (Typ programu)	V režime PTY stlačte tlačidlo  na výber položky typ programu a otočením ovládača hlasitosti vyberte kategóriu. * Dostupné typy programu: POP M; ROCK M; EASY M; LIGHT M; CLASSICS; OTHER M; JAZZ M; COUNTRY; NATION M; OLDIES M; FOLK M; NEWS; AFFAIRS; INFO; SPORT; EDUCATE; DRAMA; CULTURE; SCIENCE; VARIED; WEATHER; FINANCE; CHILDREN; SOCIAL; RELIGION; PHONE IN; TRAVEL; LEISURE; DOCUMENT.
AF (Alternatívne frekvencie)	ON (Zapnuté): Prístroj bude automaticky vyhľadávať rovnakú stanicu so silnejším signálom. OFF (Vypnuté): Zrušenie
TA (Dopravné hlásenie)	ON (Zapnuté): Keď sa objaví dopravné hlásenie, prístroj sa prepne do režimu tunera (bez ohľadu na aktuálny režim) a začne prijímať vysielanie hlásení o dopravných podmienkach. Po ukončení dopravného hlásenia sa vráti do predchádzajúceho režimu. OFF (Vypnuté): Dopravné hlásenie sa neprijíma.

Položka	Voliteľné nastavenie
CT (Čas hodín)	ON (Zapnuté): Keď sú hodiny rádiového dátového systému zapnuté, stanica RDS automaticky koriguje systémové hodiny autorádia. OFF (Vypnuté): Vypnutie tejto funkcie
BEEP TONE (tón pípnutia)	Zapnutie alebo vypnutie tónu pípnutia
LOC ON/OFF (Miestny príjem – zapnuté/vypnuté)	Na príjem viacerých staníc rádia alebo iba staníc so silným signálom môžete nastaviť citlivosť rádia.
AREA (Oblasť)	Vyberte príslušný región krajiny na príjem rádia: USA; LATIN; EUROPE (Európa); RUSSIA (Rusko – Oirt); M-EAST (Stredný východ); ASIA (Ázia); JAPAN (Japonsko); AUST (Austrália)
CLOCK SET (Nastavenie hodín)	Nastavenie hodín a minút
CLOCK FORMAT (Formát hodín)	Vyberte formát času 12H alebo 24H
RGB	Pri zobrazení LED AUTO je východiskovou farbou automatická farba; otočením ovládača hlasitosti vyberte farbu – farba sa bude meniť v nasledujúcom poradí: AUTO – GREEN (Zelená) – BLUE (Modrá) – RED (Červená) – YELLOW (Žltá) – CYAN (Modrozelená) – PURPLE (Purpurová) – WHITE (Biela).

Upozornenie: pre správnu funkciu a príjem rádia, aj RDS je potrebné správne nastaviť oblasť príjmu.

Poznámka: zapnutý režim dopravných hlásení TA vyhľadáva stanice, ktoré ich vysielajú (indikátor TP). Ak naladená stanica nemá identifikáciu TP, napr. z dôvodu slabého signálu, prístroj ju stíši a začne vyhľadávať inú stanicu, ktorá identifikáciu obsahuje.

Počúvanie rádia:

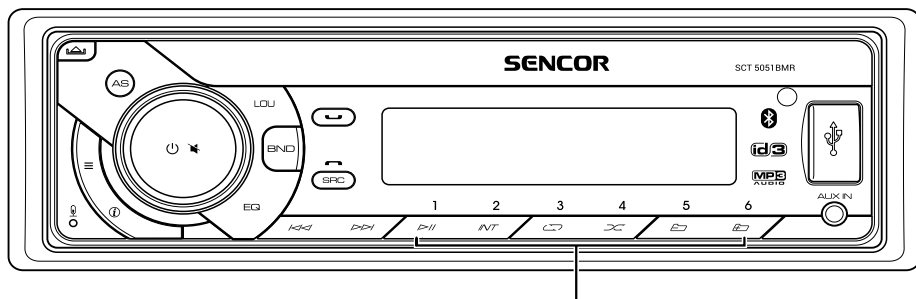

- Podržte približne 2 sekundy na uloženie aktuálnej stanice do pamäte.
- Krátko stlačte na vyvolanie uloženej stanice.

1. Stlačte opakovane tlačidlo **BND** na nastavenie pásma FM1, FM2, FM3, AM1 (MW1) alebo AM2 (MW2).
2. Stlačte tlačidlo **◀▶** na vyhľadanie stanice.

Prehľad RDS funkcií

Radio Data System (RDS) je služba, ktorá umožňuje staniciam na frekvenciách FM vysielat' ďalšie digitálne informácie spolu s bežným programovým signálom.

Nižšie sú uvedené niektoré z nich. Záleží na konkrétnej stanici, ktoré z možných dát vo vysielaní použije a kedy. Prístroj prijaté dáta sleduje, a podľa svojho nastavenia na ne reaguje.

Dôležitá poznámka

Funkcia RDS funguje iba v krajinách alebo oblastiach, ktoré majú vysielanie RDS. Nie všetky krajiny alebo oblasti vysielajú s plnou funkciou RDS. RDS nemusí pracovať správne, ak je signál slabý alebo v prípade, že stanice, ktoré sú ladené, nevysielajú RDS dáta. RDS príjem bude značne ovplyvnený zemepisnými podmienkami.

AF (Alternative Frequencies)

Zoznam alternatívnych frekvencií poskytujúci informácie o rôznych vysielateľoch vysielajúcich rovnaký program v rovnakej alebo susednej oblasti.

TA (Traffic Announcement)

Informácie o tom, či sa dopravné hlásenie práve prenáša.

PI (Program Identification)

To je kód, ktorý identifikuje RDS stanicu.

PS (Program Service Name)

Meno súčasnej vysielacej stanice na zobrazenie na displeji. Niekedy sa využíva aj pre iné oznámenia vysielateľa.

TP (Traffic Program)

Informácia, že daná stanica používa systém dopravných hlásení – dopravné spravodajstvo.

PTY (Program Type Codes)

Tento kód sa používa na označenie aktuálneho programového materiálu. S touto funkciou môžete vyhľadať stanice, ktoré zodpovedajú vami vybranému typu programu, ako sú novinky, ľahká hudba, šport a pod. Typov programov je pomerne mnoho a zaradenie vysielanej relácie pod určitý typ záleží aj na náplni danej stanice.

Počúvanie z USB / SD karty zariadenia:

Stlačte na pozastavenie
Znovu stlačte na obnovenie prehrávania

Stlačte na spustenie náhodného prehrávania; znovu stlačte na náhodné prehrávanie priečinka.

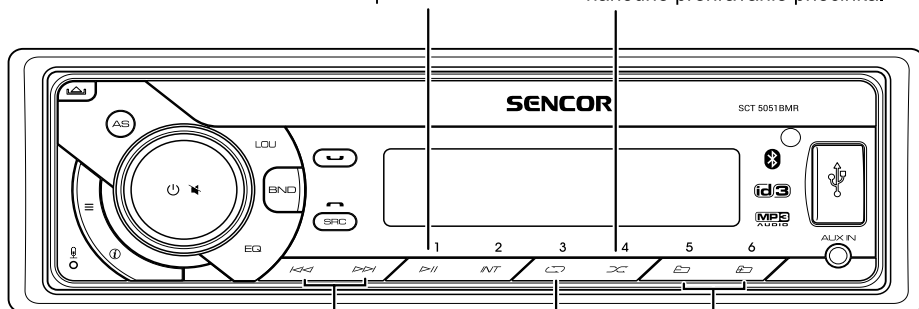

Stlačte na výber stopy/súboru.
Stlačte a podržte na rýchle prehrávanie dopredu/
dozadu.

Stlačte na prechod do ďalšieho/
predchádzajúceho priečinka.

Stlačte na opakovanie jednej stopy.
Znovu stlačte na opakovanie priečinka.

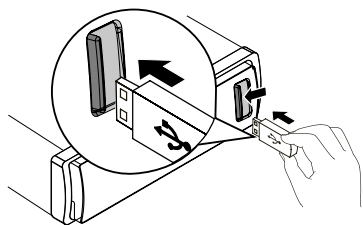

Prehrávanie z USB zariadenia:

1. Posuňte kryt konektora USB označený  doprava.
2. Pripojte USB zariadenie do konektora USB. Prístroj automaticky spustí prehrávanie z USB zariadenia.

Prehrávanie z karty SD:

1. Odoberte predný panel autorádia.
2. Vložte SD kartu kontaktmi dozadu (do prístroja) a doľava.
3. Nasadte predný panel autorádia a zapnite.

Poznámka:

Dbajte na to, aby ste vkladali USB zariadenie / SD kartu správnym smerom. Nevkladajte USB zariadenie / SD kartu do prístroja silou. V opačnom prípade by ste mohli poškodiť USB zariadenie / SD kartu aj prístroj.

Počúvanie z iných externých komponentov:

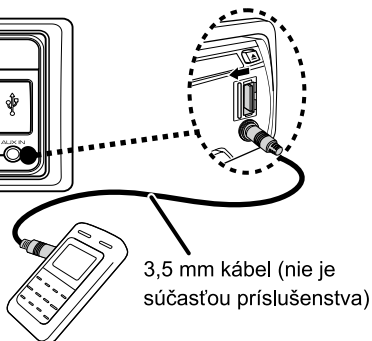
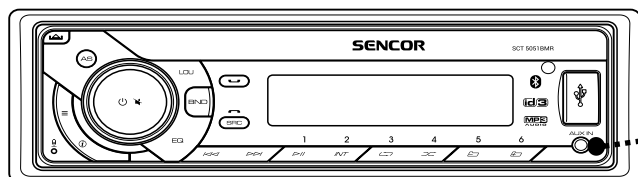

1. Stlačením tlačidla SRC vyberte režim pripojenia AUX IN (Externý vstup).
2. Zapnite externý komponent a spustíte prehrávanie.

3,5 mm kábel (nie je súčasťou príslušenstva)

8. POUŽÍVÁNIE BLUETOOTH

Používanie Bluetooth handsfree:

Tento prístroj umožňuje uskutočňovať alebo prijímať telefónne hovory z telefónov podporujúcich Bluetooth. Môžete takisto počúvať hudbu zo zariadenia s podporou Bluetooth. Podporované funkcie závisia aj od vášho telefónu.

Začíname

Pred použitím Bluetooth zariadenia musíte toto zariadenie spárovať s prístrojom. Spárovanie sa vyžaduje iba raz.

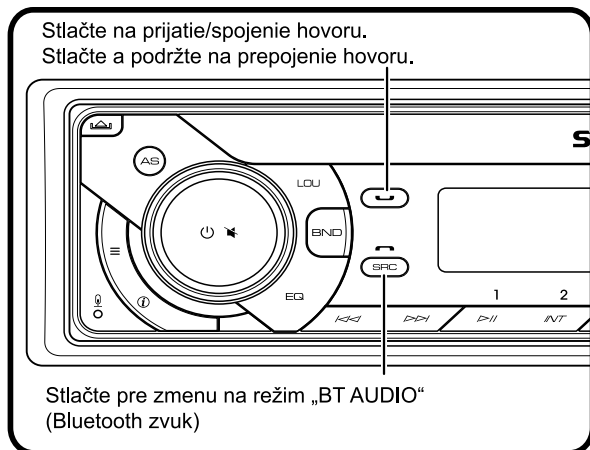

Spárovanie Bluetooth zariadení:

1. Zapnite Bluetooth na svojom mobilnom telefóne.
2. Vyhľadajte pomocou svojho telefónu druhé Bluetooth zariadenie.
3. V zozname na spárovanie vyberte „SCT 5052BMR“.
4. Ak bolo spárovanie úspešné, zobrazí sa na paneli [BT ON] (Bluetooth zapnuté) a spárované zariadenie sa automaticky pripojí k audio systému automobilu.

Poznámka:

Uvedené kroky sú iba orientačné. Konkrétny postup spárovania sa môže líšiť v závislosti od typu mobilného telefónu. Z tohto dôvodu sa riadte inštrukciami v návode na použitie svojho telefónu.

Uskutočnenie hovoru:

Číslo môžete vytočiť pomocou mobilného telefónu.

1. Pomocou mobilného telefónu vytočte a uskutočnite odchádzajúci hovor.
2. Po dokončení vytáčania sa zobrazí [CALLING] (Volanie).



Opätovné vytočenie čísla:

1. Na opätovné vytočenie posledného čísla stlačte tlačidlo  na prednom paneli.
2. Prístroj zobrazí [CALLING] (Volanie) a začne vytáčať.

Poznámka:

Na uskutočnenie odchádzajúceho hovoru pomocou tohto prístroja musí byť aktívny Bluetooth režim (tlačidlo SRC).

Príjem hovoru:

1. Ak sa objaví prichádzajúci hovor, zobrazí sa telefónne číslo. Ak nemá prichádzajúci hovor žiadne telefónne číslo, zobrazí sa [PHONE IN] (Telefónny vstup).
2. Stlačte  na prijatie/spojenie hovoru.
3. Po dokončení konverzácie stlačte tlačidlo  na ukončenie hovoru.

Prepojenie hovoru:

Počas hovoru môžete prepojiť hlas z reproduktora do mobilných telefónov.

Počas hovoru stlačte a podržte tlačidlo III na prepojenie hlasu z reproduktora do mobilného telefónu.

Bluetooth streamovanie zvuku A2DP:

Ak pripojené Bluetooth zariadenie podporuje Pokročilý profil na distribúciu zvuku (A2DP), môžete počúvať hudbu uloženú v zariadení prostredníctvom tohto prístroja. Ak zariadenie takisto podporuje Profil diaľkového ovládania na audio a video (AVRCP), môžete použiť ovládače na tomto prístroji alebo na jeho diaľkovom ovládači na prehrávanie hudby uloženej v zariadení.

1. Opakovaným stlačením tlačidla SRC vyberte [BT].
2. Stlačte tlačidlo ►II na spustenie prehrávania; stlačte ho ešte raz na pozastavenie prehrávania.
3. Na prechod na predchádzajúcu/dalšiu stopu stlačte tlačidlo I◀◀ / ▶▶I.

9. INFORMÁCIE O PRODUKTE

Všeobecné

Zdroj energie: 12 V DC (10,5 – 14,4 V), uzemnený záporný pól

Poistka: 15 A

Vhodná impedancia reproduktora: 4 – 8 ohmov

Úroveň pripojenia MP3: 500 mV

Zvuk

Maximálny výstupný výkon: 40 W × 4 kanály

Trvalý výstupný výkon: 20 W × 4 RMS

FM tuner

Frekvenčný rozsah: 87,5 – 108 MHz

Použiteľná citlivosť: Lepšia než 15 dB pri odstupe signál/šum 30 dB

AM tuner

Frekvenčný rozsah: 522 – 1 620 kHz

Použiteľná citlivosť: Lepšia než 45 dB pri odstupe signál/šum 26 dB

USB zariadenie

Pamäť USB flash: Kompatibilný s USB 1.1 a 2.0

Zvukové súbory

- Súborový systém USB alebo pamäte: FAT16, FAT32
- Dátový tok MP3/WMA: 32 – 320 kbps a premenlivý dátový tok
- Vzorkovacia frekvencia MP3: 8 – 48 kHz
- Vzorkovacia frekvencia WMA: 32 kHz, 44,1 kHz, 48 kHz
- ID3 tag v1.0 alebo novší (zobrazenie závisí od hudobných súborov)

POKYNY A INFORMÁCIE O ZAOBCHÁDZANÍ S POUŽITÝM OBALOM

Použitý obalový materiál odložte na miesto určené obcou na ukladanie odpadu.

LIKVIDÁCIA POUŽITÝCH ELEKTRICKÝCH A ELEKTRONICKÝCH ZARIADENÍ



Tento symbol na produktoch alebo v sprievodných dokumentoch znamená, že použité elektrické a elektronické výrobky nesmú byť pridané do bežného komunálneho odpadu. Pre správnu likvidáciu, obnovu a recykláciu odovzdajte tieto výrobky na určené zberné miesta. Alternatívne v niektorých krajinách Európskej únie alebo v iných európskych krajinách môžete vrátiť svoje výrobky miestnemu predajcovi pri kúpe ekvivalentného nového produktu. Správnu likvidáciu tohto produktu pomôžete zachovať cenné prírodné zdroje a napomáhate prevencii potenciálnych negatívnych dopadov na životné prostredie a ľudské zdravie, čo by mohli byť dôsledky nesprávnej likvidácie odpadov. Ďalšie podrobnosti si vyžiadajte od miestneho úradu alebo najbližšieho zberného miesta. Pri nesprávnej likvidácii tohto druhu odpadu môžu byť v súlade s národnými predpismi udelené pokuty.

Pre podnikové subjekty v krajinách Európskej únie

Ak chcete likvidovať elektrické a elektronické zariadenia, vyžiadajte si potrebné informácie od svojho predajcu alebo dodávateľa.

Likvidácia v ostatných krajinách mimo Európskej únie

Tento symbol je platný v Európskej únii. Ak chcete tento výrobok zlikvidovať, vyžiadajte si potrebné informácie o správnom spôsobe likvidácie od miestnych úradov alebo od svojho predajcu.



Tento výrobok spĺňa všetky základné požiadavky smerníc EÚ, ktoré sa naň vzťahujú.

Zmeny v texte, dizajne a technických špecifikáciách sa môžu meniť bez predchádzajúceho upozornenia a vyhradzuje si právo na ich zmenu.

FAST ČR a.s. týmto vyhlasuje, že rádiové zariadenie typu SCT 5052BMR je v súlade so smernicou 2014/53/EÚ.

Úplné EÚ vyhlásenie o zhode je k dispozícii na tejto internetovej adrese: www.sencor.eu

SENCOR®

SK Záručné podmienky

Záručný list nie je súčasťou balenia zariadenia.

Predávajúci poskytuje kupujúcemu na výrobok 24 mesiacov záruku od jeho prevzatia kupujúcim. Záruka sa poskytuje ďalej za nižšie uvedených podmienok. Záruka sa vzťahuje iba na spotrebný tovar predaný spotrebiteľovi na bežné domáce použitie. Práva zo zodpovednosti za chyby (reklamácie) môže kupujúci uplatniť buď u predávajúceho, u ktorého bol výrobok zakúpený alebo v nižšie uvedenom autorizovanom servise. Kupujúci je povinný reklamáciu uplatniť bez zbytočného odkladu, aby nedochádzalo ku zhoršeniu chyby, najneskôr však do konca záručnej doby. Kupujúci je povinný pri reklamácií spolupracovať pri overení existencie reklamovanej chyby. Do reklamačného procesu sa prijíma iba kompletný a z dôvodu dodržania hygienických predpisov neznečistený výrobok. V prípade oprávnenej reklamácie sa záručná doba predlžuje o dobu od okamžiku uplatnenia reklamácie do okamžiku prevzatia opraveného výrobku kupujúcim, kedy je kupujúci po skončení opravy povinný výrobok prevziať. Kupujúci je povinný preukázať svoje práva reklamovať (doklad o zakúpení výrobku, záručný list, doklad o uvedení výrobku do prevádzky).

Záruka sa nevzťahuje na:

- chyby, na ktoré boli poskytnuté zľavy;
- opotrebenia a poškodenia vzniknuté bežným užívaním výrobku;
- poškodenie výrobku v dôsledku neodbornej či nesprávnej inštalácie, použitie výrobku v rozpore s návodom na použitie s platnými právnymi predpismi a všeobecne známymi a obvyklými spôsobmi používania, v dôsledku použitia výrobku za iným účelom, než na ktorý je určený;
- poškodenie výrobku v dôsledku zanedbanej alebo nesprávnej údržby;
- poškodenie výrobku spôsobené jeho znečistením, nehodou a zásahom vyššej moci (živelná udalosť, požiar, vniknutie vody);
- chyby funkčnosti výrobku spôsobené nevhodnou kvalitou signálu, rušivým elektromagnetickým poľom a pod.;
- mechanické poškodenie výrobku (napr. zlomenie gombíka, pád);
- poškodenie spôsobené použitím nevhodných médií, náplní, spotrebného materiálu (batérie) alebo nevhodnými prevádzkovými podmienkami (napr. vysoké teploty v okolí, vysoká vlhkosť prostredia, otrasy);
- poškodenie, úpravu alebo iný zásah do výrobku spôsobený neoprávnenou alebo neautorizovanou osobou (servisom) prípady, keď kupujúci pri reklamácií nepreukáže oprávnenosť svojich práv (kedy a kde reklamovaný výrobok zakúpil);
- prípady, keď sa údaje v predložených dokladoch líšia od údajov uvedených na výrobku;
- prípady, keď reklamovaný výrobok sa neshoduje s výrobkom uvedeným v dokladoch, ktorými kupujúci preukazuje svoje práva reklamovať (napr. poškodenie výrobného čísla alebo záručnej plomby prístroja, prepisované údaje v dokladoch).

Adresa výrobcu:

FAST ČR, a.s., U Sanitasu 1621, Říčany 251 01, Czech Republic

Distribútor:

FAST PLUS a.s., Vlčie hrdlo 324/90, 821 07 Bratislava, tel: 249 105 890

Servisné stredisko:

FAST PLUS, a.s., Na pántoch 18, Bratislava 831 06, Slovakia; tel: 02 49 1058 53-54

Pôvodná verzia príručky je v češtine, ostatné jazykové verzie sú príslušné preklady.

