

# Automatická práčka

NÁVOD NA OBSLUHU

**PHILCO**



*Famous for Quality the World Over*

**PLD 1471**

**PLD 1261**

**PLDS 1251**

**Vážený zákazník,  
ďakujeme, že ste kúpili výrobok značky PHILCO. Aby váš spotrebič slúžil čo najlepšie, prečítajte si všetky  
pokyny v tomto návode.**

# OBSAH

<b>ČASŤ 1: PRED UVEDENÍM DO PREVÁDZKY .....</b>	<b>2</b>
• Dôležité bezpečnostné inštrukcie .....	2
• Všeobecné bezpečnostné informácie .....	2
• Odporúčania .....	3
<b>ČASŤ 2: INŠTALÁCIA .....</b>	<b>4</b>
• Odstránenie transportných skrutiek .....	4
• Vyrovnanie práčky .....	5
• Elektrické zapojenie .....	5
• Pripojenie vody .....	5
• Pripojenie odpadu .....	6
<b>ČASŤ 3: OVLÁDACÍ PANEL .....</b>	<b>7</b>
• Tlačidlo Start/pauza .....	7
• Kontrolky jednotlivých funkcií .....	8
• Tlačidlá funkcií .....	9
• Prepínač rýchlosti odstreďovania .....	10
• Gombík programov .....	10
<b>ČASŤ 4: PRANIE BIELIZNE .....</b>	<b>11</b>
• Prvé pranie .....	11
• Pred samotným práním .....	11
• Prevádzka práčky .....	12
• Nastavenie teploty vody .....	14
• Nastavenie času spustenia programu .....	14
• Detská zámka .....	15
<b>ČASŤ 5: ÚDRŽBA A ČISTENIE .....</b>	<b>17</b>
• Filtre prívodu vody .....	17
• Filter čerpadla .....	17
• Zásuvka na pracie prostriedky .....	18
• Zátka sifónu .....	19
• Plášť práčky .....	19
• Bubon .....	19
• Odstránenie vodného kameňa z práčky .....	19
<b>ČASŤ 6: PRAKTICKÉ INFORMÁCIE .....</b>	<b>20</b>
<b>ČASŤ 7: PREDCHÁDZANIE DROBNÝM PORUCHÁM .....</b>	<b>21</b>
<b>ČASŤ 8: AUTOMATICKÝ SYSTÉM DETEKIE PORÚCH .....</b>	<b>24</b>
<b>ČASŤ 9: MEDZINÁRODNÉ ZNAKY PRANIA .....</b>	<b>26</b>
<b>ČASŤ 10: TECHNICKÉ ÚDAJE .....</b>	<b>27</b>
<b>ČASŤ 11: TIPY NA ÚSPORU ENERGIE .....</b>	<b>27</b>

# ČASŤ 1: PRED UVEDENÍM DO PREVÁDZKY

## Dôležité bezpečnostné inštrukcie

- Čítajte pozorne a uschovajte na ďalšie použitie.
- Bezpečnosť tohto spotrebiča zodpovedá priemyselným normám a spĺňa zákonné požiadavky na bezpečnosť spotrebičov. No ako výrobcovia sa domnievame, že je našou povinnosťou poskytnúť vám nasledujúce bezpečnostné upozornenia.
- Je nevyhnutné, aby ste si tento návod na použitie uschovali a mohli ho používať i v budúcnosti. Ak chcete spotrebič predať, odovzdať ďalšiemu majiteľovi alebo keď sa budete sťahovať, vždy sa presvedčte, že je k spotrebiču priložený tento návod na použitie, aby sa i nový vlastník mohol oboznámiť s používaním spotrebiča a príslušným varovaním.
- Pred inštaláciou alebo používaním spotrebiča si **MUSÍTE** pozorne prečítať všetky bezpečnostné inštrukcie aj návod.
- Pred prvým použitím skontrolujte spotrebič, či nedošlo pri preprave k poškodeniu.
- Poškodený spotrebič nikdy nepripájajte. Ak sú nejaké diely poškodené, obráťte sa na dodávateľa.
- V prípade, že je práčka dodaná v zimných mesiacoch, keď teplota klesá pod 0 °C, pred prvým použitím uskladnite spotrebič na 24 hodín pri izbovej teplote.

## Všeobecné bezpečnostné informácie

- Zmena technických parametrov alebo akákoľvek iná úprava spotrebiča je nebezpečná.
- V priebehu programov s vysokou teplotou sa dvierka ohrejú na vysokú teplotu. Nedotýkajte sa dvierok!
- Zaisťte, aby sa malé domáce zvieratá nemohli dostať do bubna. Radšej preto pred použitím vždy skontrolujte vnútro bubna.
- Predmety ako mince, zatváracie špendlíky, klince, skrutky, kamene a iné ťažké alebo ostré predmety môžu spôsobiť značné škody a do spotrebiča preto nepatria.
- Používajte iba odporúčané množstvo aviváže a pracieho prostriedku. Ak použijete väčšie množstvo než odporúčané, môže sa poškodiť tkanina.
- Vždy používajte množstvo pracieho prostriedku odporúčané výrobcom.
- Malé kusy bielizne ako ponožky, šnúrky, pracie pásky atď. perte v pracom vrecúšku na to určenom alebo v obliečke na vankúš, pretože jednotlivé kusy by mohli uviaznuť medzi vaňou a otočným bubnom.
- Nepoužívajte práčku na pranie výrobkov s kosticami, tkanín, ktoré nie sú zaobrušené alebo sa zatrhávajú.
- Po použití, pred čistením alebo údržbou vždy odpojte práčku od zdroja napájania a vypnite prívod vody.
- Nikdy sa nepokúšajte opravovať spotrebič sami. Opravy vykonávané neskusenými osobami môžu viesť k zraneniu alebo vážnemu poškodeniu spotrebiča. S opravami sa obráťte na miestne servisné stredisko. Vždy žiadajte originálne náhradné diely.
- Nepoužívajte viacnásobné zásuvky ani predlžovací kábel.
- Do zásuvky nezapájajte zástrčku s poškodeným káblom.
- Ak je kábel poškodený, mal by ho vymeniť výrobca alebo autorizovaný servisný technik, aby sa zabránilo vzniku nebezpečnej situácie.
- Zástrčku nikdy nevyťahujte zo zásuvky ťahaním za kábel. Kábel odpojte uchopením priamo za zástrčku.
- Nezapájajte zástrčku, ak máte mokré ruky.
- Nedotýkajte sa nikdy zariadenia, ak máte mokré ruky či nohy.
- Zásuvku na pracie prostriedky nikdy neotvárajte počas prania.
- Nikdy sa nepokúšajte otvoriť dvierka práčky počas prania.

- Pretože práčka môže počas prevádzky dosiahnuť vysoké teploty, nedotýkajte sa počas vypúšťania hadice ani vypúšťanej vody.
- V prípade akejkoľvek poruchy najskôr vypnite zariadenie, odpojte ho od zdroja energie a uzavrite prívod vody. Nepokúšajte sa prístroj opravovať sami. Obráťte sa na najbližší autorizovaný servis.
- Nezabudnite, že obalový materiál vašej práčky môže byť pre deti nebezpečný.
- Nenechávajte deti hrať sa s práčkou.
- Domáce zvieratá udržiajte v bezpečnej vzdialenosti od práčky.
- Práčku by mali používať iba osoby, ktoré sú plne oboznámené s nariadeniami, opatreniami a ovládaním uvedeným v tomto návode.
- Vaša práčka je určená na domáce použitie. V prípade jej použitia na komerčné účely stráca záruka platnosť.
- Zariadenie neinštalujte na koberec ani iné podobné povrchy, keďže by mohli zablokovávať vetracie otvory na spodnej strane.
- Vypúšťaciu hadicu nekladajte do nádoby, vedra ani umývadla.

## ODPORÚČANIA

- Pracie prostriedky a aviváže pri dlhodobjšom kontakte so vzduchom vyschnú a prilepia sa na steny zásobníka. Aby k tomu nedošlo, doplňajte zásobník pracím prostriedkom a avivážou bezprostredne pred praním.
- Predpranie odporúčame používať iba na silne znečistenú bielizeň.
- Neprekračujte maximálnu kapacitu bubna.
- Zariadenie nie je určené na použitie osobami (vrátane detí) so zníženými fyzickými, zmyslovými alebo psychickými schopnosťami, nedostatkom skúseností a znalostí, pokiaľ nie sú pod dozorom alebo neboli poučené o použití zariadenia osobou zodpovednou za ich bezpečnosť. Deti by mali byť pod dozorom, aby sa so zariadením nehrali.
- Ak nebudete práčku dlhší čas používať, odpojte ju od zdroja energie, uzatvorte prívod vody a nechajte otvorené dverka, aby sa mohlo vnútro práčky vetrať a nevytváral sa tam nepríjemný pach.
- Ako dôsledok procedúr kontroly kvality môže v práčke zostať určité množstvo vody. Toto práčku nijak nepoškodí.
- Odporúčame spustiť prvé pranie v programe White 90 – 95° (podľa modelu) bez bielizne, do druhej priehradky zásuvky na prací prostriedok nasypť 1/2 odmerky pracieho prostriedku.

## ČASŤ 2: INŠTALÁCIA

Pred uvedením vašej práčky do prevádzky si dôkladne prečítajte celý návod na použitie a uchovajte na bezpečnom mieste pre budúce nahliadnutie.

### ODSTRÁNENIE TRANSPORTNÝCH SKRUTIEK

- Pred uvedením práčky do prevádzky musíte odstrániť transportné skrutky umiestnené v zadnej časti práčky.
- Uvoľnite skrutky, pomocou zodpovedajúceho kľúča, ich otáčaním proti smeru hodinových ručičiek. (OBR. 1)
- Skrutky odstráňte ich vytiahnutím. (OBR. 2)
- Do otvorov po transportných skrutkách vložte plastové zásepky, ktoré nájdete vo vrecku s príslušenstvom. (OBR. 3)
- Transportné skrutky vybrané z práčky si uschovajte na prípadné ďalšie prepravné účely.

#### **POZNÁMKA:**

*Poruchy spôsobené spustením práčky s inštalovanými prepravnými skrutkami nie sú predmetom záruky.*

OBR. 1



OBR. 2

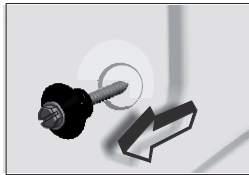

OBR. 3

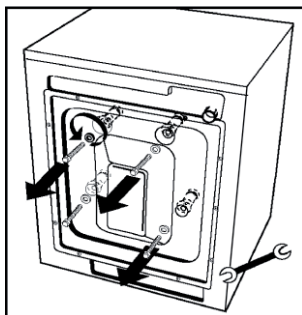
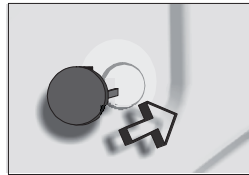

## VYROVNANIE PRÁČKY

- Práčku nestavajte na koberce ani podobné povrchy.
- Aby vaša práčka fungovala potichu a bez vibrácií, mali by ste ju umiestniť na rovný, nešmyklavý a pevný povrch.

Vyrovnanie práčky môžete upraviť pomocou nastaviteľných nôh:

- Najskôr uvoľnite plastovú maticu.
- Upravte vyskrutkovaním nôh smerom hore alebo dole.
- Po vyrovnaní práčky plastovú maticu opäť dotiahnite jej vyskrutkovaním nahor.
- Na nerovnom povrchu práčku nikdy nevyrovnávajte pomocou kartónu, kúska dreva apod., ktoré by ste položili pod nohy.

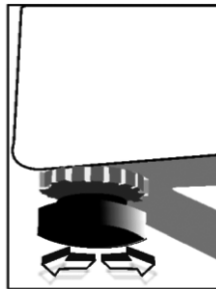
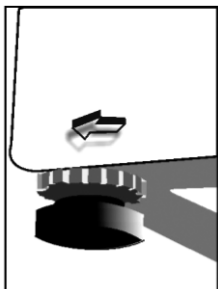

## ELEKTRICKÉ PRIPOJENIE

- Technické špecifikácie vašej práčky: 220-240 V ~ 50 Hz.
- K napájaciu káblu vašej práčky je pripojená špeciálna uzemňovacia zástrčka. Túto zástrčku musíte úplne zasunúť do uzemnenej zásuvky (s 10 A). Poistka elektrického vedenia, ku ktorému je práčka pripojená, by mala byť 10 A. Ak také zásuvky a poistky doma nemáte, nechajte si ich nainštalovať kvalifikovaným elektrikárom.
- Naša spoločnosť neručí za akékoľvek škody spôsobené použitím práčky bez uzemnenia.

## PRIPOJENIE VODY

- V závislosti od funkcií vašej práčky je práčka vybavená buď jedným prívodom vody (studená) alebo dvomi prívodmi (studená/teplá). Hadica s bielym koncom je určená na prívod studenej vody a hadica s červeným koncom je určená na prívod teplej vody (na práčkach s prívodom teplej a studenej vody).
- Aby v spojoch nedochádzalo k únikom vody, obsahuje súprava s hadicami aj 1 tesnenie (pre práčky s prívodom studenej vody) alebo 2 tesnenia (pre práčky s prívodom teplej a studenej vody). Tieto tesnenia inštalujte na koniec prívodnej hadice pripájaný ku kohútiku.
- Hadicu s bielym koncom pripojte k prívodnému ventilu s bielym filtrom a hadicu s červeným koncom pripojte k prívodnému ventilu s červeným filtrom (druhé zmiernené platí pre práčky s pripojením teplej a studenej vody). Dotiahnite plastové časti pripojenia rukou. Bezpečnejšie pripojenie vám zaistí kvalifikovaný inštalatér.
- Tlak vody 0,1 - 1 MPa vášho vodovodu vám zaistí efektívnejší chod vašej práčky (tlak 0,1 MPa predstavuje pri úplne otvorenom kohútiku prietok viac než 8 litrov vody za 1 minútu).
- Po dokončení pripojenia úplným otvorením prívodu vody skontrolujte, či spoje netečú.
- Skontrolujte, či prívodné hadice nie sú ohnuté, zlomené alebo prasknuté.

- Prívodné hadice pripievntie k 3/4" vodovodnému kohútiku so závitom.
- Ak má pračka dvojitý prívod vody (pre studenú a teplú vodu), teplota teplej vody by mala byť maximálne 70 °C.

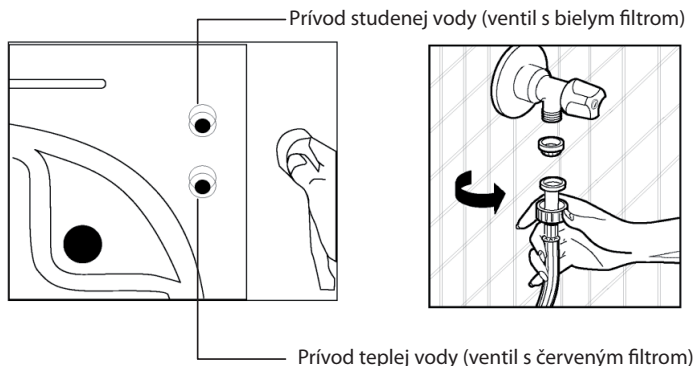

## PRIPOJENIE ODPADU

- Skontrolujte, či prívodné hadice nie sú ohnuté, skrútené, prasknuté alebo príliš natahnuté.
- Vypúšťacia hadica by mala byť inštalovaná vo výške min. 60 cm a max. 100 cm nad zemou.
- Koniec vypúšťacej hadice môžete nasadiť priamo na odpadový otvor alebo špeciálnu koncovku pripiepenú na odpade umývadla.
- Nikdy sa nepokúšajte vypúšťaciu hadicu predĺžiť jej nastavovaním.

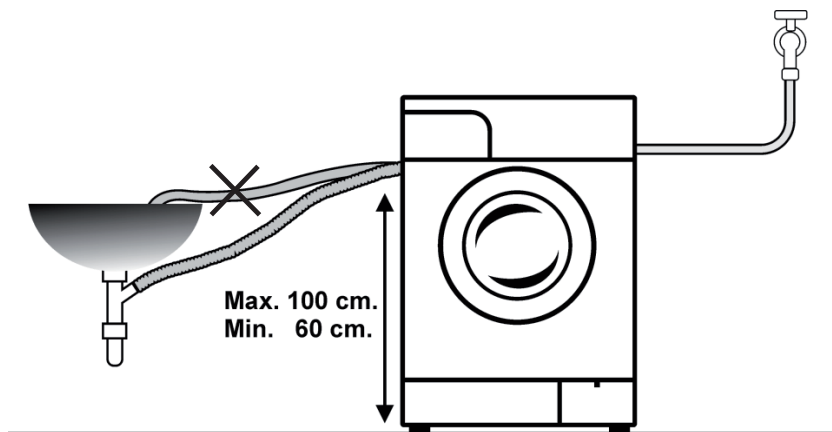

### **POZNÁMKA:**

*Vypúšťaciu hadicu nekladajte do nádoby, vedra ani umývadla.*



## ČASŤ 3: OVLÁDACÍ PANEL

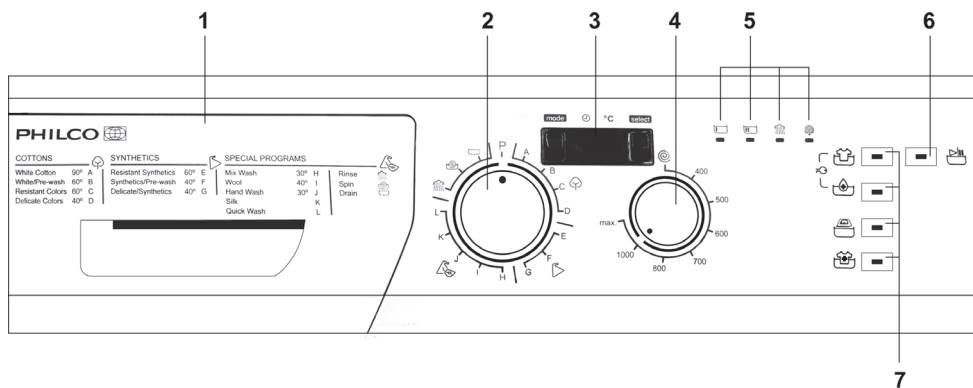

1. Zásuvka na pracie prostriedky
2. Gombík programov
3. Elektronický displej
4. Prepínač rýchlosti odstreďovania
5. Kontrolka priebehu prania
6. Tlačidlo Štart/pauza a zrušenie
7. Tlačidlá funkcií

### TLAČIDLO ŠTART/PAUZA

Toto tlačidlo je určené na spustenie zvoleného programu alebo pozastavenie už prebiehajúceho programu.

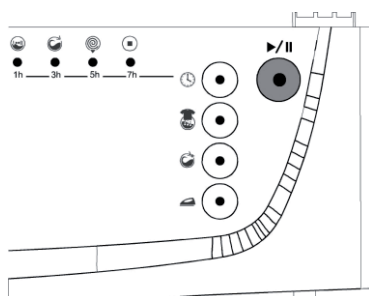

## KONTROLKY JEDNOTLIVÝCH FUNKCIÍ

Po stlačení tlačidla Štart/pauza alebo akéhokoľvek iného tlačidla funkcií sa rozsvietia kontrolky nad tlačidlami a ovládacím panelom, ktoré indikujú fázy pracích programov. Ak ktorákoľvek z týchto kontroliek svieti, znamená to, že je v prevádzke určitý program. Kontrolka zhasne, pokiaľ stlačíte akékoľvek tlačidlo funkcií alebo tlačidlo Štart/pauza, alebo pokiaľ zvolená funkcia dokončila svoj proces.

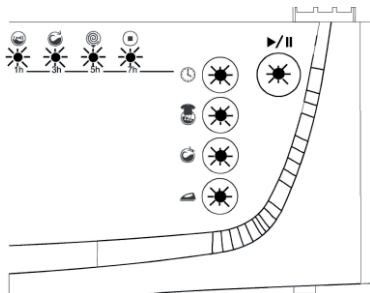

### **mode** TLAČIDLO REŽIMU (MODE)

Pomocou tlačidla režimu môžete otvoriť nastavenie funkcií a upraviť teplotu alebo čas spustenia programu vašej práčky.

### **select** TLAČIDLO VÝBER (SELECT)

Pomocou tlačidla Výber môžete zmeniť nastavenie funkcií a upraviť teplotu alebo čas spustenia programu vašej práčky, ak chcete.

## ELEKTRONICKÝ DISPLEJ

Pomocou elektronického displeja môžete upraviť teplotu a čas spustenia programu, navyše zobrazuje čas zostávajúci do dokončenia pracieho cyklu. Zobrazením chybového kódu vás elektronický displej upozorní na prípadné poruchy, ktoré by sa v priebehu prania vyskytli, a zároveň vás informuje o dokončení zvoleného pracieho programu zobrazením „END“.

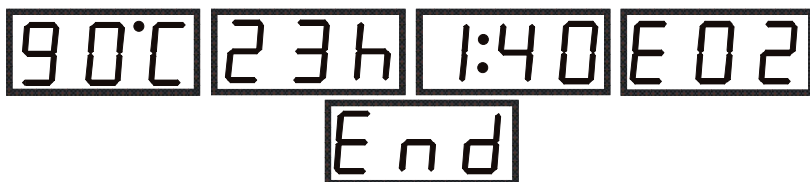

# TLAČIDLÁ FUNKCIÍ



## Odloženie pláchania

Túto funkciu odporúčame používať, pokiaľ nemôžete bielizeň z práčky vybrať okamžite po ukončení programu. Tým predídete jej pokrčeniu. Ak toto tlačidlo stlačíte, nevypustí sa voda z posledného pláchania. Ak chcete program spustiť od miesta prerušenia, stlačte tlačidlo Štart/pauza.

Ak nechcete svoju jemnú bielizeň odstreďovať alebo ju chcete odstreďovať šetrným spôsobom, gombík programov prepnete do polohy P (vypnuté). Otočte gombík programov na jeden z programov vypúšťania alebo odstreďovania, ktorý požadujete, a stlačte tlačidlo Štart/pauza. Ak ste zvolili program vypúšťania, práčka vypustí vodu. Ak ste zvolili program odstreďovanie, práčka spustí odstreďovanie a potom program ukončí.



## Pláchanie navyše

Okrem bežného pláchania môžete nastaviť ešte jedno pláchanie navyše, ktoré práčka pomocou tejto funkcie uskutoční vo všetkých pracích programoch.



## Ľahké žehlenie

Pomocou tejto funkcie zaistíte, aby bola bielizeň po vypraní menej pokrčená.



## Namáčanie

Pomocou tejto funkcie zaistíte lepšie výsledky prania veľmi špinavej bielizne. Pred hlavným praním ponechá práčka bielizeň určitý čas namočenú vo vode i s pracím práškom. Voda sa potom použije pre hlavný program.



### **VAROVANIE!**

**Ak ste zabudli nastaviť doplnkové funkcie a práčka už zahájila pranie, stlačte tlačidlo vami požadovanej doplnkovej funkcie; ak sa rozsvieti indikátor nad tlačidlom, vami zvolená doplnková funkcia sa aktivovala. Ak sa indikátor nad tlačidlom na chvíľu rozsvieti a následne zhasne, vami zvolená doplnková funkcia sa neaktivovala.**

### **POZNÁMKA:**

**Naše výrobky obsahujú elektronické karty a dotykové tlačidlá. Funkcie aktivujete ľahkým stlačením tlačidiel.**

## PREPÍNAČ RÝCHLOSTI ODSTREĎOVANIA

Pomocou prepínača rýchlosti odstredovania môžete upraviť rýchlosť odstredovania vašej bielizne. Rozmedzie rýchlostí je od 0 (bez odstredovania) až po maximálnu rýchlosť odstredovania vašej práčky.

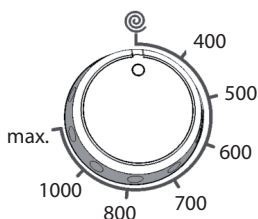

### POZNÁMKA:

**Odstredovanie vašej jemnej bielizne vykonávajte v čo najvhodnejšom režime.**

## GOMBÍK PROGRAMOV

Pomocou gombíka programov zvolíte program, v ktorom chcete vyprať vašu bielizeň. Výber programu môžete vykonávať otáčaním gombíka programov oboma smermi. Pri nastavovaní dbajte, aby bol symbol na gombíku programov presne na vami vybranom pracovnom programe. Ak gombík programov prepnete do polohy P (vypnuté), práčka vypustí vodu, aby dokončila (zrušila) cyklus programu. Po dokončení vypúšťania sa práčka prepne do pohotovostného režimu. Teraz môžete vybrať iný program, ktorý chcete spustiť.

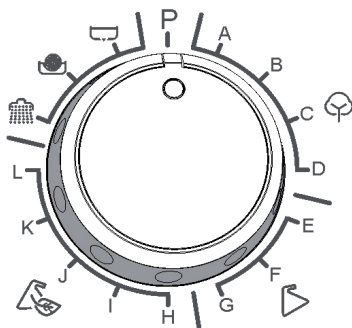

- A. BIELA/BAVLNENÁ
- B. BIELA/BAVLNENÁ/PREDPRANIE
- C. STÁLOFAREBNÁ
- D. NESTÁLOFAREBNÁ
- E. SYNTETIKA
- F. SYNTETIKA/PREDPRANIE
- G. JEMNÁ BIELIŽEŇ
- H. ZMES

- I. VLNA
- J. RUČNÉ PRANIE
- K. HODVÁB
- L. RÝCHLE PRANIE
- PLÁCHANIE
- ODSTREĎOVANIE
- VYPÚŠŤANIE

## ČASŤ 4: PRANIE BIELIZNE

- Práčku zapojte do zásuvky.
- Otvorte prívod vody.

### Prvé pranie

Vo vnútri práčky môže zostať voda po výrobných testoch a skúškach. Odporúčame preto vykonať prvé pranie bez bielizne, aby ste túto vodu vypustili; do priehradky 2 zásobníkov na pracie prostriedky nasypete pol odmerky bežného pracieho prostriedku a zvolíte program pre bavlnu pri 90 °C.

## PRED SAMOTNÝM PRANÍM

### Triedenie bielizne

- Bielizeň rozdeľte podľa typu (bavlna, syntetika, jemné, vlna apod.), teploty pri praní a miery znečistenia.
- Nikdy neperte bielu bielizeň spolu s farebnou.
- Vaša nová farebná bielizeň môže pustiť farbu, preto ju perte samostatne.
- Pred vložením bielizne do práčky skontrolujte vrecká, či v nich nezostali nejaké predmety. Tým zabránite možnému poškodeniu oblečenia aj práčky.
- Zapnite zipsy a gombíky na bielizni.
- Zo záclon a závesov odstráňte plastové alebo kovové háčiky alebo ich vložte do pracieho vrečka a vrecko zaviažte.
- Odevy, ako sú nohavice, pleteniny, tričká a tielka, otočte naruby.
- Malé kúsky, ako sú ponožky a vreckovky, perte v pracom vrecku.



Pranie do 90 °C



Pranie do 60 °C



Pranie do 30 °C



Neprať v práčke

Vloženie odevov do práčky

- Otvorte dvierka práčky.
- Bielizeň rozložte do bubna práčky.
- Každý kus vložte samostatne.
- Pri zatváraní dvierok práčky dávajte pozor, aby sa do dvierok nepriškrpila žiadna bielizeň.
- Dvierka práčky pevne zatvorte, v opačnom prípade sa práčka nespustí.

### Dávkovanie pracieho prostriedku

Množstvo pracieho prostriedku, ktoré použijete do práčky, závisí od nasledujúcich kritérií:

- Spotreba pracieho prostriedku sa mení spolu s mierou zašpinenia bielizne. Na mierne špinavú bielizeň nepoužívajte predpranie a do priehradky 2 zásuvky na pracie prostriedky vám postačí malé množstvo pracieho prostriedku.
- Na nadmerne silno špinavú bielizeň zvolte program s predpraním, nasypete ¼ odmerky pracieho prostriedku do priehradky 1 zásuvky na pracie prostriedky a zostávajúce množstvo odmerky nasypete do priehradky 2.
- V práčke používajte pracie prostriedky určené špeciálne pre automatické práčky. Dávkovanie prostriedku je uvedené na jeho obale.
- So stúpajúcou tvrdosťou používanej vody porastie aj množstvo pracieho prostriedku potrebného na pranie.

- So stúpajúcim množstvom bielizne porastie tiež množstvo pracieho prostriedku potrebného na pranie.
- Zmäkčovací prostriedok (aviváž) nalejte do priehradky na aviváž v zásobníku na pracie prostriedky. Neprekračujte rysku MAX. V opačnom prípade aviváž sifónom vytečie do vody používanej na pranie.
- Veľmi hustú aviváž by ste pred naliatím do priehradky mali zriediť vodou. Hustá aviváž by inak mohla upchať sifón a zabrániť tak napusteniu aviváže do práčky.
- Tekuté pracie prostriedky môžete použiť pre všetky pracie programy bez predprania. Za týmto účelom nainštalujte do druhej priehradky zásuvky na pracie prostriedky odmerku a prací prostriedok nalejte podľa rysky uvedenej na odmerke.

## PREVÁDZKA PRÁČKY

### Výber programu a funkcií

Pomocou tabuliek uvedených na str. 16 zvolte programy a prídavné funkcie zodpovedajúce vašej bielizni.

### Tlačidlo Štart/pauza

Stlačením tohto tlačidla môžete spustiť zvolený program alebo pozastaviť práve prebiehajúci program.

Hneď ako sa vami zvolený program spustí, rozsvieti sa kontrolka nad tlačidlom Štart/pauza.

Ak by ste chceli vybraný program pozastaviť, stlačte raz tlačidlo Štart/pauza. Kontrolka nad tlačidlom začne blikať. Opätovným stlačením tlačidla Štart/pauza program reštartujete od miesta, kde ste ho prerušili stlačením tlačidla Štart/pauza.

### Spustenie programu

- Gombík programov nastavte na program, ktorý chcete spustiť.
- Ak je vami zvolený program práčim programom, kontrolka prania bude blikať.
- Ak je vami zvolený program pláčacím/odstreďovacím programom, bliká kontrolka indikujúca zodpovedajúci výber.
- Spustíte vybraný program stlačením tlačidla Štart/pauza.
- Hneď ako program spustíte stlačením tlačidla Štart/pauza, rozsvieti sa kontrolka indikujúca aktiváciu tlačidla Štart/pauza a zahájenie procesu prania.

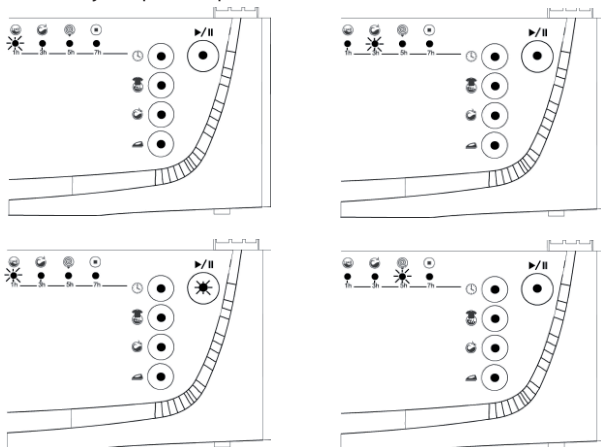

## Výber doplnkových funkcií

- Gombík programov nastavte na program, ktorý chcete spustiť.
- Ak je vami zvolený program práčím programom, rozsvieti sa kontrolka prania.
- Ak je vami zvolený program plácharím/odstreďovacím programom, rozsvieti sa kontrolka indikujúca zodpovedajúci výber.

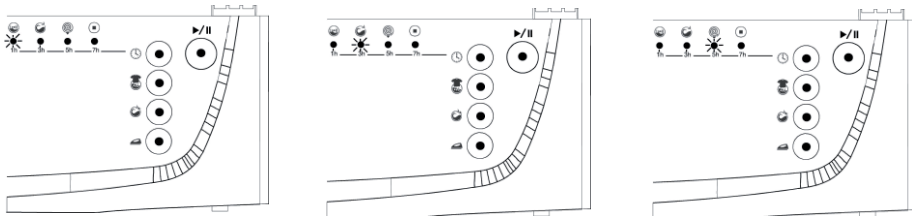

## Vyberte doplnkovú funkciu:

- Stlačte tlačidlo funkcie, ktorú chcete vybrať.
- Ak sa rozsvieti indikátor nad tlačidlom funkcie, znamená to, že ste zvolili požadovanú funkciu.
- Ak indikátor nad tlačidlom funkcie bliká, znamená to, že pre vami vybraný prací program nie je možné zvoliť túto doplnkovú funkciu.
- Spustíte vybraný program stlačením tlačidla Štart/pauza.
- Hneď ako program spustíte stlačením tlačidla Štart/pauza, rozsvieti sa kontrolka indikujúca aktiváciu tlačidla Štart/pauza a zahájenie procesu prania.

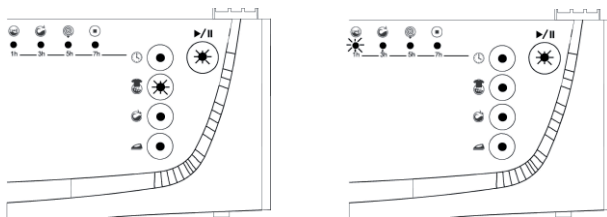
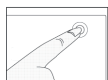

## Zrušenie programu

Ak chcete prebiehajúci program predčasne ukončiť:

- Stlačte tlačidlo Štart/pauza a podržte ho 4 sekundy.
- Práčka vykoná nevyhnutné procesy na ukončenie programu a následne program ukončí.
- Na elektronickom displeji sa rozsvieti „END“ (Koniec).

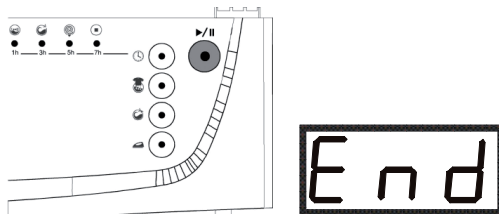

## Ukončenie programu

- Po dokončení vybraného programu sa práčka automaticky zastaví.
- Na elektronickom displeji sa rozsvieti „END“ (Koniec).



- Gombík programov prepnete do polohy P (vypnuté).
- Po dokončení programu sa poistka dvierok práčky automaticky uvoľní asi po 2 minútach. Dvierka môžete otvoriť potiahnutím za rukoväť dvierok smerom k vám a vybrať bielizeň z práčky.
- Po vybratí bielizne z práčky nechajte dvierka otvorené, aby práčka mohla vysychať.
- Práčku odpojte zo zásuvky.
- Uzatvorte prívod vody.

## NASTAVENIE TEPLoty VODY

Teplotu vody nastavíte takto:

- Zvoľte program a požadované doplnkové funkcie a raz stlačte tlačidlo režimu (MODE).
- Na elektronickom displeji sa zobrazí teplota vami nastaveného programu.



- Túto teplotu môžete znížiť na vami požadovanú hodnotu pomocou tlačidla Výber.
- Ak chcete bielizeň vyprať v studenej vode, stlačte tlačidlo Výber, dokiaľ sa na displeji nezobrazí „CLD“.



- Ak ste vami požadovanú hodnotu omylom preskočili, stačí opakovane stláčať tlačidlo Výber a hodnotu zvoliť, až sa na displeji objaví znovu.

Ak vyčkáte dlhšie než 5 sekúnd a v tomto menu nestlačíte žiadne tlačidlo, elektronický displej sa prepne na začiatok.

Ak nevykonáte žiadnu úpravu teploty, pranie prebehne pri maximálnej teplote v závislosti od vlastností programu.

## NASTAVENIE ČASU SPUSTENIA PROGRAMU

Čas spustenia programu nastavíte takto:

- Zvoľte program a požadované doplnkové funkcie a dvakrát stlačte tlačidlo režimu (MODE).
- Na elektronickom displeji sa rozsvieti „0 h“.





- Určíte, po koľkých hodinách chcete, aby sa vami vybraný program spustil, a požadovaný čas nastavte pomocou tlačidla Výber.
- Spustenie môžete odložiť v rozmedzí 1 - 23 hodín.



- Odložený štart nastavíte takto:
- Nastavte vami požadované odloženie pomocou tlačidla Výber.
- Vedľa času sa na elektronickom displeji rozsvieti „h“.
- Odložený štart môžete aktivovať stlačením tlačidla Štart/pauza.

Ak ste vami požadovanú hodnotu omylom preskočili, stačí opakovane stláčať tlačidlo Výber a hodnotu zvoliť, až sa na displeji objaví znovu.

Ak vyčkáte dlhšie než 5 sekúnd a v tomto menu nestlačíte žiadne tlačidlo, elektronický displej sa prepne na začiatok.

## Detská zámka

Vaša práčka je vybavená detskou zámkou, aby nebolo možné zmeniť chod programu stlačením tlačidla počas prania. Detskú zámku aktivujete súčasným stlačením prvého a druhého tlačidla funkcií a ich podržaním počas minimálne 3 sekúnd. Po jej aktivácii sa na elektronickom displeji zobrazí „0:-n“ a potom sa displej prepne do predchádzajúceho zobrazenia. Ak stlačíte akékoľvek tlačidlo, na elektronickom displeji sa zobrazí „0:-n“. Detskú zámku deaktivujete stlačením rovnakých tlačidiel a ich podržaním počas minimálne 3 sekúnd. Po vypnutí zámky sa na elektronickom displeji na chvíľku rozsvieti „0:-n“. Po dokončení programu sa detská zámka deaktivuje automaticky sama.

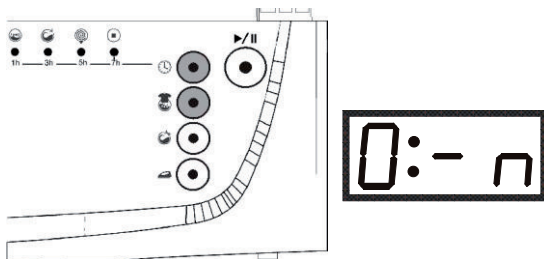

**Tabuľka 1**

PROGRAM	Zásuvka na prací prostr.	Max. kapacita suchej bielizne (kg)			Typ bielizne	Vysvetlenie
		PLD51251	PLD1261	PLD1471		
A-BIELA BAVLENÁ	2	5	6	7	Špinavá bavlnená a ľanová bielizeň na vyváranie	Spodná bielizeň, plachty, obrusy, tričká, košele, uteráky
B-BIELA BAVLENÁ (PREDPRANIE)	1+2	5	6	7	Silno špinavá farebná bavlnená a ľanová bielizeň	
C-STÁLOFAREBNÁ	2	5	6	7	Špinavá farebná bavlnená a ľanová bielizeň	
D-NESTÁLOFAREBNÁ	2	5	6	7	Mierne špinavá farebná bavlnená a ľanová bielizeň púšťajúca farbu	
E- SYNTETIKA	2	3	3	3,5	Špinavá bielizeň zo syntetiky alebo syntetickej zmesi	Nylónové ponožky, blúzky
F- SYNTETIKA (PREDPRANIE)	1+2	3	3	3,5	Silno špinavá bielizeň zo syntetiky alebo syntetickej zmesi	
G- JEMNÁ BIELIZEŇ	2	3	3	3,5	Špinavá bielizeň zo syntetiky alebo syntetickej zmesi	
H-ZMES	2	3	3	3,5	Mierne špinavá farebná bavlnená a ľanová bielizeň	Tričká, nylónové ponožky, košele
I-VLNA	2	2	2	2	Špinavá vlnená bielizeň určená na ručné pranie a pranie v práčke	Všetka vlnená bielizeň
J-RUČNÉ PRANIE	2	2	2	2	Veľmi ľahko špinavá vlnená bielizeň určená na ručné pranie a pranie v práčke v studenej vode	
K-HODVÁB	2	2	2	2	Veľmi ľahko špinavá vlnená bielizeň určená na ručné pranie a pranie v práčke v studenej vode	Hodvábná bielizeň
L-RÝCHLE PRANIE	2	2,5	3	3,5	Mierne špinavá farebná bavlnená a ľanová bielizeň	Spodná bielizeň, plachty, obrusy, tričká, košele, uteráky
PLÁCHANIE	Ak potrebujete vypranú bielizeň ešte raz vypláčať, môžete tento program použiť na akýkoľvek typ bielizne.					
ODSTREĎOVANIE	Tento program môžete použiť, pokiaľ potrebujete vypranú bielizeň ešte raz odstrediť. Nepoužívajte ho na jemnú ani vlnenú bielizeň.					
VYPÚŠŤANIE	Tento program je určený na vypúšťanie špinavej vody z práčky po vypraní bielizne. Ak chcete vodu z práčky vypustiť pred ukončením					

## ČASŤ 5: ÚDRŽBA A ČISTENIE



- Práčku odpojte zo zásuvky.
- Uzatvorte prívod vody.

### FILTRE PRÍVODU VODY

Na konci prívodnej hadice pripojenej ku kohútiku a na koncoch prívodných ventilov sú filtre zabraňujúce prenikaniu nečistôt a cudzieho materiálu vo vode do práčky. Ak práčka nenapúšťa dostatočné množstvo vody napriek tomu, že prívod vody je otvorený, vyčistite tieto filtre.

- Odpojte prívodnú hadicu.
- Pomocou pinzety vyjmite filtre z prívodných ventilov a umyte ich kefkou.
- Rukou vyjmite filtre prívodných hadíc na konci pripájanom ku kohútiku aj s tesnením a vyčistite ho.
- Po vyčistení nasadte filtre rovnakým spôsobom späť.

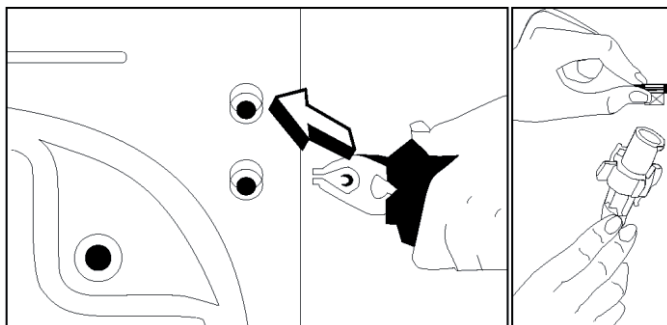

#### **Upozornenie:**

**Filtre prívodných ventilov môžu byť upchaté z dôvodu kontaminovaného prívodu vody alebo nedostatku nutnej údržby, príp. môžu byť poškodené ventily, čo následne spôsobuje nepretržité pretekание vody do práčky. Z týchto dôvodov sú takto vzniknuté poruchy nad rámec záruky.**

### FILTER ČERPADLA

Filtračný systém čerpadla predlžuje životnosť čerpadla, ktoré je používané na vypúšťanie špinavej vody. Zaistuje, aby sa do čerpadla nedostali vlákna z bielizne. Filter čerpadla odporúčame čistiť každé 2-3 mesiace. Filter čerpadla vyčistíte takto:

- Otvorte kryt na spodnej lište.
- Pred otvorením krytu filtra pred neho postavte nádobu, do ktorej vytečie prípadná zvyšná voda z práčky.
- Kryt filtra uvoľnite jeho otočením proti smeru hodinových ručičiek a vypustite vodu.
- Z filtra odstráňte všetok cudzí materiál.
- Rukou skontrolujte riadne otáčanie čerpadla.
- Po vyčistení čerpadla nasadte filter späť jeho otáčaním v smeru pohybu hodinových ručičiek.

- Nasadíte späť soklovú lištu.
- Nezabudnite, že pokiaľ filter nenasadíte späť správne, potečie vám z práčky voda.

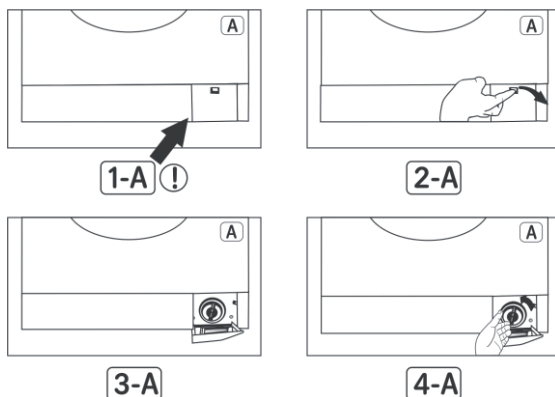

**VAROVANIE!**

**Nebezpečenstvo obarenia!**

**Pretože voda v čerpadle môže byť veľmi horúca, vyčkajte než vychladne.**

## ZÁSUVKA NA PRACIE PROSTRIEDKY

Časom sa môžu v zásuvke a v otvore práčky hromadiť zvyšky pracích prostriedkov. Zásuvku na pracie prostriedky preto pravidelne čistíte od nahromadených zvyškov. Zásuvku vyberte takto:

- Zásuvku úplne vytiahnite (OBR. 1).
- Na doraz stlačte viečko sifónu vo vnútri zásuvky a zásuvku ťahajte, až ju vyberiete von (OBR. 2).
- Umyte vodou a starou zubnou kefkou.
- Odstráňte zvyšky nahromadené vo vnútri otvoru pre zásuvku bez toho, aby sa dostali do práčky.
- Až zásuvka uschne, zasunúť ju späť do práčky uvedeným postupom v opačnom poradí.

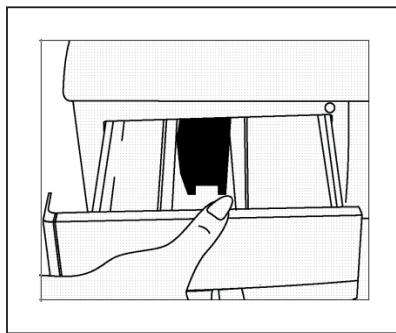

OBR. 1

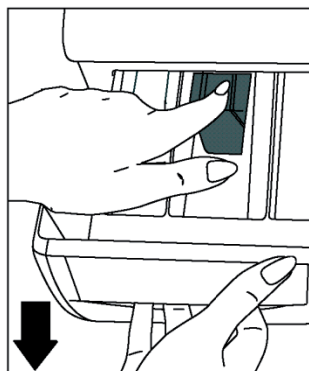

OBR. 2

## ZÁTKA SIFÓNU

Vytiahnite zásuvku na pracie prostriedky. Vyjmite zátku sifónu a riadne ju vyčistite od zvyškov aviváže. Čistú zátku sifónu nainštalujte späť na jej miesto. Skontrolujte, či je vložená správne.

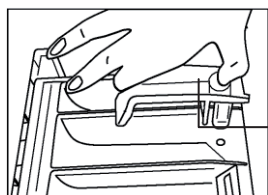

Zátka sifónu

## PLÁŠŤ PRÁČKY

Práčku zvonku čistite vlažnou vodou a jemným čistiacim prostriedkom, ktorý nepoškodí povrchovú úpravu plášťa práčky. Po opláchnutí čistou vodou práčku utrite mäkkou a suchou utierkou.



### **VAROVANIE!**

**Ak ste práčku nainštalovali na miesto, kde okolitá teplota klesá pod 0 °C a nebudete ju používať, vykonajte nasledujúce opatrenia:**

- **Práčku zapojte do zásuvky.**
- **Zatvorte prívod vody a odpojte prívodnú hadicu alebo hadice.**
- **Koniec vypúšťacej hadice aj prívodné hadice zasuňte do nádoby na zemi.**
- **Nastavte gombík programov na program vypúšťanie.**
- **Rozsvieti sa kontrolka programu.**
- **Spustíte program stlačením tlačidla Štart/pauza.**
- **Po dokončení programu (rozsvieti sa kontrolka ukončenia) práčku odpojte zo zásuvky.**

**Po dokončení týchto procesov sa z práčky vypustí zvyšná voda a predídete tak jej prípadnému zmraznutiu priamo v práčke. Ak chcete práčku opäť použiť, skontrolujte, či je okolitá teplota nad 0 °C.**

## BUBON

V práčke nenechávajte žiadne kovové predmety, ako sú ihly, svorky alebo mince apod. Tieto predmety môžu spôsobiť vznik hrdzavých škvŕn na bubne. Ak chcete tieto škvŕny eliminovať, použite čistiaci prostriedok bez chlóru a dodržte pokyny výrobcu prostriedku. Na odstraňovanie hrdzavých škvŕn nikdy nepoužívajte drôtenky na riad ani iné podobné brúsne prostriedky.

## ODSTRÁNENIE VODNÉHO KAMEŇA Z PRÁČKY

Ak zvolíte správne množstvo pracieho prostriedku, nebudete musieť z práčky odstraňovať vodný kameň. Ak sa ale aj napriek tomu rozhodnete tento úkon realizovať, použite bežne dostupný odstraňovač vodného kameňa a dodržte pokyny výrobcu uvedené na obale.



### **VAROVANIE!**

**Zmesi na odstraňovanie vodného kameňa obsahujú kyseliny a tie môžu spôsobiť zmenu farieb vašej bielizne a nepriaznivo ovplyvniť vašu práčku.**

## ČASŤ 6: PRAKTICKÉ INFORMÁCIE



**Alkoholické nápoje:** Škvrnu najskôr predperte v studenej vode, potom ju potrite glycerínom a vodou a opláchnite roztokom vody a octu.



**Leštidlo na topánky:** Škvrnu najskôr ľahko vydrhnite pracím prostriedkom bez toho, aby ste poškodili tkaninu a opláchnite. Ak nepustí, potrite ju roztokom z jedného dielu čistého alkoholu (96 percent) a 2 dielov vody a následne ju vyperte vo vlažnej vode.



**Čaj a káva:** Časť bielizne so škvrnou napnite na vršok nádoby a vypláchnite v čo najteplejšej vode, akú bielizeň znesie. Ak je to pre vašu bielizeň vhodné, vyperte škvrnu v lúhu.



**Čokoláda a kakao:** Nechajte bielizeň v studenej vode a vydrhnite mydlom alebo pracím prostriedkom, potom vyperte v tak teplej vode, akú vaša bielizeň znesie. Ak na bielizni stále zostáva masťná škvrna, potrite ju okysličenou vodou (v 3% koncentrácii).



**Kečup:** Po oškriabaní zaschnutých zvyškov bez toho, aby ste bielizeň poškodili, nechajte namočenú približne 30 minút v studenej vode a vyperte pracím prostriedkom.



**Vývar, vajcia:** Odstráňte zaschnuté zvyšky a utrite hubkou alebo mäkkou utierkou namočenou v studenej vode. Potrite pracím prostriedkom a vyperte zriedeným lúhom.



**Mastné a olejové škvrny:** Najskôr utrite zvyšky. Škvrnu potrite pracím prostriedkom a následne vyperte vo vlažnej mydlovej vode.



MUSTARD

**Horčica:** Najskôr škvrnu potrite glycerínom. Potrite pracím prostriedkom a následne vyperte. Ak škvrna nezmizne, potrite ju alkoholom (na syntetiku a farebnú bielizeň použite roztok 1 dielu alkoholu a 2 dielov vody).



**Krv:** Nechajte bielizeň približne 30 minút v studenej vode. Ak škvrna nezmizne, namočte ju na približne 30 minút do roztoku vody a čpavku (3 lyžice čpavku na 4 litre vody).



**Smotana, zmrzlina a mlieko:** Nechajte bielizeň v studenej vode a potrite škvrnu pracím prostriedkom. Ak škvrna nezmizne, potrite ju lúhom v správnom pomere pre daný typ tkaniny (nepoužívajte lúh na farebnú bielizeň).



MOULD

**Hlina:** Škvrny od hliny odstráňte čo najskôr. Vyperte ju pracím prostriedkom a, pokiaľ nezmizne, potrite ju okysličenou vodou (v 3% koncentrácii).



**Atrament:** Škvrnu namočte do studenej vody a počkajte, až sa atrament vo vode rozpustí. Potom škvrnu potrite vodou s citrónovou šťavou a pracím prostriedkom, vyčkajte asi 5 minút a vyperte.



**Ovocie:** Časť bielizne so škvrnou napnite na vršok nádoby a polejte studenou vodou. Na škvrnu nelejte horúcu vodu. Otrite studenou vodou a glycerínom. Vyčkajte 1-2 hodiny a pokvapkajte bielym octom, potom opláchnite.



**Škvrny od trávy:** Potrite škvrnu pracím prostriedkom. Ak to typ bielizne umožňuje, vyperte škvrnu v lúhu. Vlnené odevy potrite alkoholom. (Na farebné použite zmes 1 dielu čistého alkoholu a 2 dielov vody.)



**Olejové farby:** Škvrny by ste mali pred ich zaschnutím odstrániť pomocou riedidla. Potom ich potrite pracím prostriedkom a vyperte.



**Škvrny od opálenia:** Ak to bielizeň umožňuje, môžete do vody na pranie pridať lúh. Pri vlnenej bielizni by ste mali škvrnu prikryť utierkou navlhčenou v okysličenej vode, cez to položte suchú utierku a škvrnu vyžehlite. Po vypláchaní by ste mali bielizeň riadne vyprať.

## ČASŤ 7: PREDCHÁDZANIE DROBNÝM PORUCHÁM

Všetky nevyhnutné opravy práčky by mal vykonať autorizovaný servis. Ak je nutné vašu práčku opraviť alebo nie ste schopní poruchu odstrániť pomocou nižšie uvedených informácií:

- Práčku odpojte zo zásuvky.
- Uzatvorte prívod vody.
- Obráťte sa na najbližší autorizovaný servis.

PORUCHA	MOŽNÁ PRÍČINA	SPÔSOB ODSTRÁNENIA
Práčka nefunguje.	Je odpojená zo zásuvky.	Zapojte zástrčku do zásuvky.
	Je vyhoretá poisťka.	Vymeňte poisťku.
	Došlo k výpadku elektrického prúdu.	Skontrolujte, či ide elektrický prúd.
	Nestlačili ste tlačidlo Štart/pauza.	Stlačte tlačidlo Štart/pauza.
	Gombík programov je v polohe P (vypnuté).	Gombík programov prepnite do požadovanej polohy.
	Nie sú dovreté dvierka práčky.	Zavrite dvierka poriadne. Mali by ste počuť, ako cvaknú.
Práčka nenapúšťa vodu.	Je zatvorený prívod vody.	Otvorte prívod vody.
	Môže byť ohnutá prívodná hadica.	Skontrolujte prívodnú hadicu.
	Prívodná hadica je upchatá.	Vyčistite filtre prívodnej hadice. (*)
	Filter prívodného ventilu je upchatý.	Vyčistite filtre prívodného ventilu. (*)
	Nie sú dovreté dvierka práčky.	Zavrite dvierka poriadne. Mali by ste počuť, ako cvaknú.
Práčka nevypúšťa vodu.	Vypúšťacia hadica je upchatá alebo ohnutá.	Skontrolujte vypúšťaciu hadicu.
	Filter čerpadla je upchatý.	Vyčistite filter čerpadla. (*)
	Bielizeň ste do práčky nevložili rovnomerne.	Bielizeň vo vnútri práčky rozložte tak, aby bola v bubne rovnomerne.
Práčka vibruje.	Nie je nastavená nožička práčky.	Nastavte nožičku. (**)
	Neodstránili ste transportné skrutky.	Odstráňte transportné skrutky. (**)

(\*) Pozri kapitola vzťahujúca sa k údržbe a čisteniu práčky.

(\*\*) Pozri kapitola vzťahujúca sa k inštalácii práčky.

<b>PORUCHA</b>	<b>MOŽNÁ PRÍČINA</b>	<b>SPÔSOB ODSTRÁNENIA</b>
Práčka vibruje.	V práčke je málo bielizne.	To nebráni v chode práčky.
	V práčke je nadmerné množstvo bielizne alebo bielizeň nie je rozložená rovnomerne.	Neprekračujte odporúčané množstvo bielizne a rozložte ju v bubne rovnomerne.
	Práčka sa dotýka pevného predmetu.	Zaistíte, aby sa práčka nedotýkala žiadnych pevných predmetov.
V zásuvke na pracie prostriedky je nadmerné množstvo peny.	Použili ste príliš mnoho pracieho prostriedku.	Stlačte tlačidlo Štart/pauza. Aby ste zastavili tvorbu peny, nalejte do pol litra vody jednu lyžicu aviváže a tento roztok nalejte do zásuvky na pracie prostriedky. Po 5 - 10 minútach stlačte tlačidlo Štart/pauza. Pri budúcom praní zvolte správne dávkovanie pracieho prostriedku.
	Použili ste nevhodný prací prostriedok.	Používajte iba pracie prostriedky určené pre automatické práčky.
Výsledok prania nie je uspokojivý.	Bielizeň je pre zvolený program príliš znečistená.	Vyberte vhodnejší program. (pozri Tabuľka 1)
	Nepoužili ste dostatočné množstvo pracieho prostriedku.	Použite viac pracieho prostriedku, podľa jeho vlastností.







<b>PORUCHA</b>	<b>MOŽNÁ PRÍČINA</b>	<b>SPÔSOB ODSTRÁNENIA</b>
Výsledok prania nie je uspokojivý.	Do práčky ste vložili príliš mnoho bielizne.	Vložte do práčky iba toľko bielizne, aby ste neprekročili maximálnu kapacitu práčky.
	Možno máte tvrdú vodu.	Použite také množstvo pracieho prostriedku, ktoré zodpovedá pokynom výrobcu pracieho prostriedku.
	Bielizeň nie je v práčke rovnomerne rozložená.	Bielizeň vo vnútri práčky rozložte tak, aby bola v bubne rovnomerne.
Voda je z práčky vypustená ihneď po jej napustení.	Koniec vypúšťacej hadice je podľa práčky príliš nízko.	Vypúšťaciu hadicu umiestnite do zodpovedajúcej výšky.(**)
Počas prania nie je v bubne vidieť voda.	Nejde o poruchu. Voda je v spodnej časti bubna.	-
Na bielizni sú zvyšky pracieho prostriedku.	Na bielizni sa môžu vo forme bielych škvŕn objaviť nerozpustené zvyšky pracieho prostriedku.	Kalibráciou pláčajacieho programu práčky nastavte doplnkové pláchanie navyše alebo po usušení bielizne odstráňte škvŕny kefou.
Na bielizni sú šedé škvŕny.	Tieto škvŕny môžu byť spôsobené olejom, krémom alebo masťou.	Pri budúcom praní použite maximálne možné množstvo pracieho prostriedku stanovené jeho výrobcom.
Odstredovanie neprebehne alebo začne neskôr.	Nejde o poruchu. Týmto spôsobom môže fungovať kontrola nevyváženej náplne.	System kontroly nevyváženej náplne sa snaží homogénnym spôsobom rovnomerne rozložiť bielizeň v bubne. Po jej rozložení začne práčka proces odstredovania. Pri budúcom praní vložte bielizeň do bubna rovnomerne rozloženú.

(\*\*) Pozri kapitola vzťahujúca sa k inštalácii práčky.



## ČASŤ 8: AUTOMATICKÝ SYSTÉM DETEKcie PORÚCH

Vaša práčka je vybavená systémami, ktoré počas prania neustále kontrolujú správny priebeh a v prípade akejkoľvek poruchy zaistia nevyhnutné opatrenia a zároveň vás na poruchu upozornia.





KÓD PORUCHY	MOŽNÁ PRÍČINA	MOŽNÁ NÁPRAVA
	Nie sú dovreté dvierka práčky.	Dvierka riadne dovrite, dokiaľ nebudete počuť cvaknutie. Ak problém pretrváva, práčku vypnite, odpojte zo zásuvky a okamžite sa obráťte na najbližší autorizovaný servis.
	Hladina vody v práčke je pod výhrevným telesom. Možno je nízky alebo zablokovaný tlak prívodu vody.	Prívod vody úplne otvorte. Možno je prerušená dodávka vody, skontrolujte to. Ak problém pretrváva, práčka sa po chvíli automaticky vypne. Odpojte ju zo zásuvky, zatvorte prívod vody a obráťte sa na najbližší autorizovaný servis.
	Porucha čerpadla alebo upchatý filter čerpadla.	Vyčistite filter čerpadla. Ak problém pretrváva, obráťte sa na najbližší autorizovaný servis. (*)
	V práčke je nadmerné množstvo vody.	Práčka vodu automaticky vypustí. Po dokončení vypúšťania práčku vypnite a odpojte zo zásuvky. Zatvorte prívod vody a obráťte sa na najbližší autorizovaný servis.





(\*) Pozri kapitola vzťahujúca sa k údržbe a čisteniu práčky.





<b>KÓD PORUCHY</b>	<b>MOŽNÁ PRÍČINA</b>	<b>MOŽNÁ NÁPRAVA</b>
	Porucha výhrevného telesa práčky alebo výhrevného snímača.	Práčku vypnite a odpojte zo zásuvky. Zatvorte prívod vody a obráťte sa na najbližší autorizovaný servis.
	Porucha motora.	Práčku vypnite a odpojte zo zásuvky. Zatvorte prívod vody a obráťte sa na najbližší autorizovaný servis.
	Porucha elektronickej karty.	Práčku vypnite a odpojte zo zásuvky. Zatvorte prívod vody a obráťte sa na najbližší autorizovaný servis.
	Porucha motora.	Práčku vypnite a odpojte zo zásuvky. Zatvorte prívod vody a obráťte sa na najbližší autorizovaný servis.



<b>KÓD PORUCHY</b>	<b>MOŽNÁ PRÍČINA</b>	<b>MOŽNÁ NÁPRAVA</b>
	Sieťové napätie je príliš vysoké alebo nízke.	Ak je sieťové napätie nižšie než 150 V alebo vyššie než 260 V, práčka sa automaticky zastaví. Po obnovení sieťového napätia bude práčka pokračovať v procese.
	Chyba komunikácie.	Práčku vypnite a odpojte zo zásuvky. Zatvorte prívod vody a obráťte sa na najbližší autorizovaný servis.

## ČASŤ 9: MEDZINÁRODNÉ ZNAKY PRANIA

			
Teplota prania	Neprať (ručné pranie)	Vlažná žehlička	Stredne teplá žehlička

			
Teplá žehlička	Nežehliť	Nesušiť v sušičke	Sušiť zavesené

			
Nechať odkvapať	Sušiť naplocho	Nebieliť	Možno bieliť.

		
Toto sú symboly pre chemické čistenie. Písmená čistiarni predpisujú, ktorý prostriedok použiť. Odevy s týmito symbolmi neperte v práčke, pokiaľ nie je na štítku uvedené inak.		

## ČASŤ 10: TECHNICKÉ ÚDAJE

Model	PLD 1471	PLD 1261	PLDS 1251
Prevádzkové napätie / frekvencia (V/Hz)	220 - 240 V ~ 50 Hz	220 - 240 V ~ 50 Hz	220 - 240 V ~ 50 Hz
Súčtový prúd (A)	10	10	10
Tlak vody (MPa)	Max.: 1 MPa Min.: 0,1 MPa	Max.: 1 MPa Min.: 0,1 MPa	Max.: 1 MPa Min.: 0,1 MPa
Celkový príkon (W)	2100	2100	1850
Max. kapacita suchej bielizne (kg)	7	6	5
Odstredovanie (ot./min.)	Max. 1400	Max. 1200	Max. 1200
Počet programov	15	15	15
Rozmery (výška × šírka × hĺbka) (cm)	85 x 60 x 56	85 x 60 x 53	85 x 60 x 42
Hlučnosť prania/ odstredovania (dB)	58/75dB	58/74dB	58/75dB

Poznámka: Vyššie uvedené dáta podliehajú zmenám.

## ČASŤ 11: TIPY NA ÚSPORU ENERGIE

Spotreba energie a vody sa môže líšiť v závislosti od tlaku vody, tvrdosti vody, teploty vody, okolitej teploty, množstva bielizne, výberu doplnkových funkcií, kolísania napätia.

Spotrebu energie aj vody môžete obmedziť tak, že budete pri používaní vašej pračky dodržiavať kapacitu uvedenú pre vybraný program, budete prať bielizeň menej zašpinenú alebo každý deň v kratších programoch, ak práčku budete pravidelne čistiť a vykonávať údržbu, budete používať v čase dodávky nočného prúdu stanovenom vašim dodávateľom elektriny.

## POKYNY A INFORMÁCIE O ZAOBCHÁDZANÍ S POUŽITÝM OBALOM

Použitý obalový materiál odložte na miesto určené obcou na ukladanie odpadu.

## LIKVIDÁCIA POUŽITÝCH ELEKTRICKÝCH A ELEKTRONICKÝCH ZARIADENÍ



Tento symbol na produktoch alebo v sprievodných dokumentoch znamená, že použité elektrické a elektronické výrobky nesmú byť pridané do bežného komunálneho odpadu. Pre správnu likvidáciu, obnovu a recykláciu odovzdajte tieto výrobky na určené zberné miesta. Alternatívne v niektorých krajinách Európskej únie alebo v iných európskych krajinách môžete vrátiť svoje výrobky miestnemu predajcovi pri kúpe ekvivalentného nového produktu. Správnu likvidáciu tohto produktu pomôžete zachovať cenné prírodné zdroje a napomáhate prevencii potenciálnych negatívnych dopadov na životné prostredie a ľudské zdravie, čo by mohli byť dôsledky nesprávnej likvidácie odpadov. Ďalšie podrobnosti si vyžiadajte od miestneho úradu alebo najbližšieho zberného miesta. Pri nesprávnej likvidácii tohto druhu odpadu môžu byť v súlade s národnými predpismi udelené pokuty.

### **Pre podnikové subjekty v krajinách Európskej únie**

Ak chcete likvidovať elektrické a elektronické zariadenia, vyžiadajte si potrebné informácie od svojho predajcu alebo dodávateľa.

### **Likvidácia v ostatných krajinách mimo Európskej únie**

Tento symbol je platný v Európskej únii. Ak chcete tento výrobok zlikvidovať, vyžiadajte si potrebné informácie o správnom spôsobe likvidácie od miestnych úradov alebo od svojho predajcu.



Tento výrobok spĺňa všetky základné požiadavky smerníc EÚ, ktoré sa naň vzťahujú.

Zmeny v texte, dizajne a technických špecifikáciách sa môžu meniť bez predchádzajúceho upozornenia a vyhradzuje si právo na ich zmenu.



Dovozce:  
FAST ČR, a.s.  
Černokostelecká 1621  
CZ-25101 Říčany

Dovozca:  
FAST PLUS s.r.o.  
Na pántoch 18  
SK-831 06 Bratislava

**PHILCO**<sup>®</sup> 

**is a registered trademark used under license from  
Electrolux International Company, U.S.A.**