

**DVOJDVEROVÁ
KOMBINOVANÁ CHLADNIČKA
NÁVOD NA OBSLUHU**

PHILCO



Famous for Quality the World Over

PX 4551/PX 4551i

Vážený zákazník

Ďakujeme, že ste si kúpili výrobok značky PHILCO. Aby váš spotrebič slúžil čo najlepšie, prečítajte si všetky pokyny v tomto návode.

OBSAH

ČASŤ 1: PRED UVEDENÍM DO PREVÁDZKY	2
• Bezpečnostné opatrenia	2
• Bezpečnostné pokyny pre plyn R600a.....	4
ČASŤ 2: POPIS PRÍSTROJA.....	5
ČASŤ 3: INŠTALÁCIA	6
• Preprava a rozbalenie.....	6
• Umiestnenie	7
• Čistenie pred použitím	8
• Elektrické zapojenie	8
• Postup otočenia otváranie dverok	8
• Technológia No frost	9
ČASŤ 4: DISPLEJ A KONTROLNÝ PANEL	10
• Obsluha kontrolného panela.....	10
• Obsluha chladničky.....	11
• Režim Super mrazenia	11
• Režim Super chladenia	12
• Ekonomický režim	12
• Prázdninový režim	13
• Režim schladenia nápojov.....	13
• Šetrič displeja	14
• Režim na zrušenie osvetlenia	14
• Úsporné osvetlenie	14
• Detská zámka	15
• Príslušenstvo.....	15
ČASŤ 5: NASTAVENIE TEPLoty	19
ČASŤ 6: USPORIADANIE POTRAVÍN.....	21
• Rady pre chladenie potravín.....	21
• Tabuľka uchovávanía potravín v chladničke.....	21
• Rady na zmrazenie potravín	21
• Tabuľka uchovávanía potravín v mrazničke.....	23
ČASŤ 7: ODMRAZOVANIE.....	25
ČASŤ 8: VÝMENA ŽIAROVKY	26
ČASŤ 9: PRAVIDELNÁ ÚDRŽBA	27
• Čistenie chladničky	27
ČASŤ 10: CHYBOVÉ HLÁSENIA.....	29
ČASŤ 11: ČO MÁM ROBIŤ, AK... ..	30
ČASŤ 12: RADY NA ÚSPORU ENERGIE	32
ČASŤ 13: VÝKONNOSTNÝ ŠTÍTKO/TECHNICKÉ ÚDAJE.....	33

ČASŤ 1: PRED UVEDENÍM DO PREVÁDZKY

Bezpečnostné upozornenia

Symbody:



Všeobecné rady pre optimálnu prevádzku spotrebiča



Všeobecné nebezpečenstvo



Horúce povrchy

Skôr ako uvediete spotrebič do prevádzky

- Prečítajte si pozorne návod na použitie a na montáž pred inštaláciou, zapnutím a používaním prístroja! Tento návod obsahuje dôležité informácie týkajúce sa inštalácie, použitia a údržby spotrebiča. Návod si uschovajte aj na neskoršie nahliadnutie, prípadne pre ďalších majiteľov spotrebiča v prípade ďalšieho predaja výrobku.



Ak je spotrebič prepravovaný v horizontálnej polohe, olej z kompresora môže zatiect' do chladiaceho okruhu. Preto ponechajte spotrebič počas 12 hodín pred zapnutím vo vertikálnej polohe, aby olej natiekol späť do kompresora.



Po vybalení spotrebič starostlivo prezrite, či nie je nejako poškodený. Presvedčte sa taktiež, že kábel nie je poškodený. Ak zistíte nejaké poruchy, vypnite spotrebič a kontaktujte predajcu alebo v prípade poškodeného prívodného kábla servisné centrum. Ak je prístroj a všetky jeho súčasti v poriadku, nainštalujte ho podľa pokynov v príslušnej kapitole.

- Pri inštalácii spotrebiča na miesto, príp. pri posúvaní spotrebiča, by mohlo dôjsť k jeho zatlačeniu alebo poškodeniu prívodného kábla. Skontrolujte, či prívodný kábel nikde neprekáža.
- Pred pripojením spotrebiča k zdroju elektrickej energie sa uistite, že kapacita systému zodpovedá údajom uvedeným na výkonnostnom štítku spotrebiča.
- Akékoľvek úpravy domovej elektroinštalácie nutné na pripojenie spotrebiča môže vykonať iba odborný pracovník.



Ak presúvate spotrebič z jeho obvyklej pozície, je nutné si uvedomiť, že aj keď ste odpojili prívodný kábel, súčasti na zadnej strane spotrebiča môžu byť ešte určitý čas veľmi horúce.



Tento spotrebič nie je určený na zabudovanie. Nezakrývajte alebo nezaložte otvory prívodu a odvodu vzduchu. Nedostatočné vetranie spôsobí zlú funkciu a poškodenie spotrebiča.

Prevádzka prístroja

- Používajte spotrebič iba na účely, na ktoré je určený.
- Tento spotrebič je určený výhradne na domáce použitie, na uchovávanie alebo zmrazovanie potravín a na prípravu ľadu.
- Teplota vnútri chladničky i mrazničky môže mierne stúpať alebo klesať, tieto zariadenia nie sú preto vhodné na uchovávanie výrobkov (napr. liekov), ktoré vyžadujú stabilnú teplotu.



Nepoužívajte vnútri spotrebiča žiadne ďalšie elektrospotrebiče (napr. vyhrievacie telesá, elektrické zmrazlinové strojíčky atď.). Hrozí nebezpečenstvo výbuchu!

 Neukladajte do chladničky potraviny s horľavými hncacími plynmi (napr. spreje) a žiadne výbušné, kontaminujúce alebo prchavé látky. Hrozí nebezpečenstvo výbuchu!

 Neskladujte v mraziacom priestore tekutiny vo fľašiach a plechovkách (najmä nápoje s obsahom oxidu uhličitého). Fľaše a plechovky môžu prasknúť!

- Vysoko percentný alkohol ukladajte len s pevným uzáverom a vo zvislej polohe.
- Nepoužívajte podstavec, zásuvky, dvierka spotrebiča atď. ako stúpadlo alebo opierku. Hrozí nebezpečenstvo zranenia osôb alebo poškodenie spotrebiča.
- Dbajte na to, aby sa plastové súčasti spotrebiča a tesnenie dverí neznečistili olejom alebo tukom. Plastové súčasti a tesnenie sa potom stávajú poréznymi.
- Nekonzumujte zmrazené potraviny ihneď po vybratí z mraziaceho priestoru. Hrozí nebezpečenstvo omrzlín!

 Vyhnite sa dlhšiemu kontaktu rúk so zmrazenými potravinami, ľadom alebo odparovacími rúrkami. Hrozí nebezpečenstvo omrzlín a primrznutia!

 Neodporúčame vkladať horúce tekutiny alebo jedlá dovnútra chladničky a plniť nádoby až po okraj.

 Neukladajte na chladničku krehké, ťažké alebo nestabilné predmety.

Deti v domácnosti

- Nikdy nenechávajte obaly a ich súčasti deťom. Hrozí nebezpečenstvo otravy alebo udusenía skladacími kartónmi a fóliami!
- Tento spotrebič nie je žiadna hračka pre deti!
- Pri spotrebičoch so zámkom na dverách: nenechávajte kľúče v dosahu detí!
- Ak už chladničku nebudete používať, demontujte dvierka, tesnenie, police a uložte ich na bezpečné miesto. Predídete tak nebezpečenstvu uviaznutia dieťaťa vnútri chladničky.

Údržba a čistenie

 Skôr než začnete s pravidelnou alebo mimoriadnou údržbou, odpojte prívodný kábel spotrebiča alebo vypínajte istenie. Neťahajte nikdy za sieťový prívodný kábel, ale vždy priamo za vidlicu.

 Nepoužívajte mechanické ani iné zariadenia, okrem zariadení odporúčaných výrobcami, na to, aby ste urýchlili proces rozmrazovania.

- Neodmrazujte alebo nečistite spotrebič pomocou parného čistiaceho prístroja! Para môže vniknúť do elektrických súčastí spotrebiča, kde by mohlo dôjsť ku skratu. Hrozí nebezpečenstvo zásahu elektrickým prúdom!
- Zmrznutú vrstvu ľadu a primrznuté potraviny neodstraňujte nožom alebo ostrým predmetom. Môžete tým poškodiť rúrky na chladiace médium. Pri úniku chladiaceho média môže dôjsť k poraneniu očí alebo sa môže vznietiť.

Všeobecné pokyny

- Zariadenie nie je určené na použitie osobami (vrátane detí) so zníženými fyzickými, zmyslovými alebo psychickými schopnosťami, nedostatkom skúseností a znalostí, pokiaľ nie sú pod dozorom alebo neboli poučené o použití zariadenia osobou zodpovednou za ich bezpečnosť. Deti by mali byť pod dozorom, aby sa so zariadením nehrali.
- Tento spotrebič je otestovaný v súlade so smernicami platnými v Európskej únii.
- Tesnosť chladiaceho okruhu je preskúšaná.
- Tento výrobok zodpovedá príslušným bezpečnostným ustanoveniam pre elektrické spotrebiče platným v Európskej únii.

Technická bezpečnosť



Spotrebič obsahuje chladiaci plyn ISOBUTÁN (R600a). Spotrebič prepravujte resp. presúvajte len s maximálnou opatrnosťou, vyhňte sa nadmerným nárazom a otrasom, aby nedošlo k poškodeniu spotrebiča. Ak dôjde k poškodeniu chladiaceho okruhu a možnému úniku chladiaceho plynu, vzniká riziko výbuchu, ktorý môže byť vyvolaný iskrou alebo plameňmi. Ak spotrebič vykazuje známky poškodenia, nesmie byť uvedený do prevádzky. V takom prípade kontaktujte servisné centrum, vyvetrajte miestnosť, kde je zariadenie umiestnené a zamedzte šíreniu plameňov alebo iným zásahom do zariadenia.

Bezpečnostné pokyny pre plyn R600a

Opatrenia v prípade náhleho úniku

Ak je možné vetrať, nechajte materiál odpariť.

Vlastnosti plynu

Plyn je vysoko horľavý, je nutné celkom vylúčiť kontakt s otvoreným ohňom a horúcimi povrchmi. Pretože je plyn R600a ťažší než vzduch, môže dochádzať k jeho vysokej koncentrácii pri zemi, kde je vetranie slabé.

Prvá pomoc

Vdýchnutie

Odvedte zasiahnutú osobu zo zamoreného priestoru na teplé, dobre vetrané miesto. Dlhodobý pobyt v zamorenom území môže spôsobiť dusenie, prípadne stratu vedomia. Ak je to nutné, zavedte umelé dýchanie a v mimoriadne vážnej situácii, pod odborným lekárskeym dohľadom, podajte kyslík.

Kontakt s pokožkou

Pri náhodnom kontakte s pokožkou nedôjde k ohrozeniu zdravia, radšej dôkladne umyte postihnuté miesto. Tekutý postrek alebo rozprášená tekutina môžu spôsobiť omrzliny, umyte postihnuté miesto veľkým množstvom vody a privolajte ošetrojúceho lekára.

Kontakt s očami

Ak sú zasiahnuté oči, vymyte ich veľkým množstvom vody, snažte sa pri tom mať oči otvorené, a čo najskôr zavolajte špecializovaného lekára.

Ak dôjde k styku s plynom alebo vdýchnutiu plynu R600a, kontaktujte svojho lekára.

ČASŤ 2: POPIS PRÍSTROJA

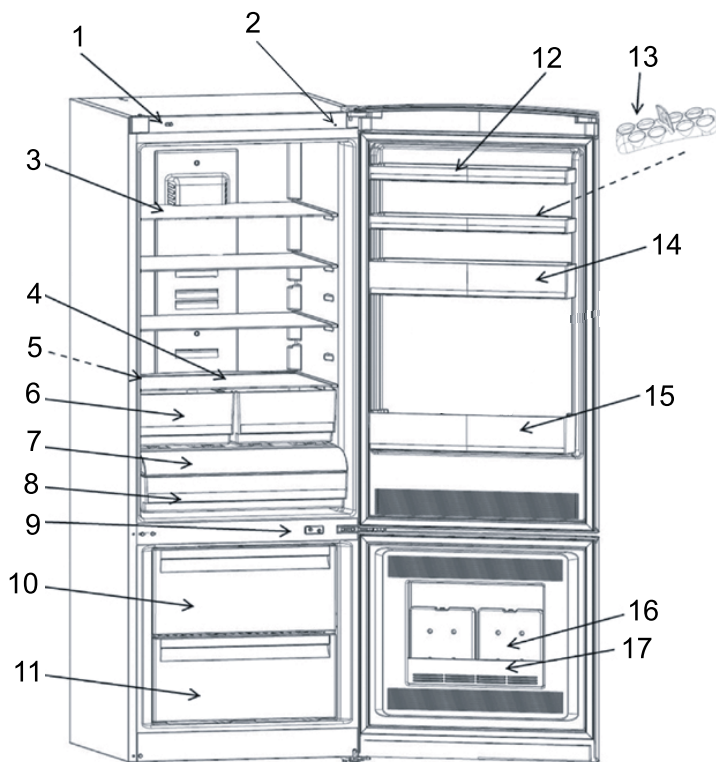

- | | |
|--|------------------------------|
| 1. Tlačidlo On/Off (zapnutie/vypnutie) | 10. Horná zásuvka mrazničky |
| 2. Svetelný senzor | 11. Spodná zásuvka mrazničky |
| 3. Sklenená polica chladničky | 12. Horná polica |
| 4. Kryt zásuvky na ovocie a zeleninu | 13. Držiak na vajcia |
| 5. Pachový filter | 14. Stredná polica |
| 6. Zásuvka na ovocie a zeleninu | 15. Spodná polica |
| 7. Kryt zásuvky s valčekovým posuvom | 16. Chladiaca batéria |
| 8. Zásuvka s valčekovým posuvom | 17. Kryt chladiacej batérie |
| 9. Spínač osvetlenia | |

ČASŤ 3: INŠTALÁCIA

Preprava a rozbalenie

Ak je spotrebič prepravovaný v horizontálnej polohe, olej z kompresora môže natiecť do chladiaceho okruhu. Preto ponechajte spotrebič počas 12 hodín pred zapnutím vo vertikálnej polohe, aby olej natiekol späť do kompresora.

Odstráňte vonkajší obal, odstráňte ochranný film z povrchu spotrebiča (ak je použitý) a očistite vonkajšiu časť spotrebiča na to určeným prípravkom. Nepoužívajte škrabky ani hrubé látky, ktoré by mohli nenávratne poškodiť povrchy spotrebiča. Opatrne odstráňte všetky papiere a lepiace pásky zo spotrebiča, dverí a ďalších častí zabalených v polystyréne. Vyberte dokumenty a príslušenstvo znútra spotrebiča.

Obalový materiál je recyklovateľný a je označený symbolom recyklácie. Pri likvidácii sa riadte miestnymi predpismi. Obalové materiály (plastové vrecká, polystyrénové časti atď.) sa musia uchovávať mimo dosahu detí, pretože predstavujú možný zdroj nebezpečenstva.

Spotrebič dôkladne prezrite. Ak zistíte nejaké chyby, ukončite inštaláciu a kontaktujte predajcu.

Prevádzkové podmienky

Správna prevádzka spotrebiča, teploty chladenia a mrazenia sú garantované iba pri zachovaní nasledujúcich podmienok:

- Teplota miestnosti, v ktorej je spotrebič umiestnený, zodpovedá klimatickej triede uvedenej na výkonnostnom štítku spotrebiča.
- Maximálna relatívna vlhkosť okolia: 90 %.
- Spotrebič musí byť umiestnený v dostatočnej vzdialenosti od zdrojov tepla (napr. rúry na pečenie, centrálného vykurovania, priamych slnečných lúčov atď.).
- Zariadenie musí byť umiestnené tak, aby bolo chránené pred poveternostnými vplyvmi.
- Pravidelná údržba je vykonávaná podľa pokynov v tomto návode.
- Vetracie otvory v kryte spotrebiča nesmú byť zakryté žiadnymi zábranami.
- Správna inštalácia (napr. vyváženie, kapacita systému zodpovedá údajom na výkonnostnom štítku spotrebiča).

Tabuľka – Klimatická trieda

Klimatická trieda	Teplota okolia
SN	+10°C až +32°C
N	+16°C až +32°C
ST	+16°C až +38°C
T	+16°C až +43°C

Umiestnenie

Priestor na umiestnenie spotrebiča musí spĺňať požiadavky uvedené v odseku „Prevádzkové podmienky“ a musí mať stabilnú podlahu s nosnosťou zodpovedajúcou hmotnosti spotrebiča.

Ďalej musíte zachovať vzdialenosti a rozmery spotrebiča, aby bola zaistená jeho správna funkcia:

1. horná časť najmenej 20 cm;
2. zadná časť (najmenej 10 cm);
3. stena na strane, kde sa otvárajú dvere najmenej 30 cm.

Vyrovajte spotrebič pomocou nastaviteľných nôh, zaistíte medzeru medzi spodným okrajom spotrebiča a zemou, aby bola zaistená cirkulácia chladiaceho vzduchu, čím zaistíte optimálny výkon chladiaceho okruhu.

Skontrolujte, či žiadne potrubie na obeh chladiaceho média nie je počas inštalácie žiadnym spôsobom poškodené.

- Používajte spotrebič iba na účely, na ktoré je určený.
- Spotrebič musí byť umiestnený na pevnom a rovnom povrchu.

Týmto spôsobom bude zaistený voľný obeh chladiaceho média a účinná prevádzka vášho spotrebiča.

- Ak je to možné, umiestnite spotrebič do chladnej, dobre vetranej a suchej miestnosti.
- Neumiestňujte spotrebič na priame slnečné svetlo, ani do miestnosti s vysokou teplotou, do blízkosti akýchkoľvek zdrojov priameho tepla, ako je kúrenie, rúra, sporák atď. – to by znamenalo, že kompresor by musel pracovať omnoho viac a výsledkom by bola i znateľne vyššia spotreba energie.

Ak nie je možné predísť inštalácii v blízkosti priameho zdroja tepla, odporúčame medzi spotrebič a tepelný zdroj umiestniť vhodnú izolačnú dosku (nepoužívajte azbest) alebo aspoň dodržať nasledujúce minimálne vzdialenosti:

- od plynového alebo elektrického sporáka 5 cm;
- od radiátora alebo rúry a pod. 50 cm;
- od iného chladiaceho spotrebiča 2 cm.

Na spotrebič neumiestňujte žiadne spotrebiče, ktoré na spotrebič uvoľňujú teplo, ako sú mikrovlnné rúry, hriankovače a pod.

Nikdy nezakrývajte ventilačnú mriežku. Zástrčku vyťahujte zatahnutím za samotnú vidlicu, pri odpájaní spotrebiča od siete nikdy neťahajte za kábel.



Pred zapnutím nechajte spotrebič v konečnom umiestnení stáť 12 hodín, obeh chladiaceho média sa tak stabilizuje a nevyskytnú sa žiadne prevádzkové problémy. Pred pripojením spotrebiča k sieti sa presvedčte, že je vnútri celkom suchý – najmä v rohoch.

Varovanie pred nebezpečenstvom

Chladiace médium môže byť vysoko horľavé, v závislosti od zloženia. Okruh chladiaceho média bol hermeticky uzatvorený a utesnený a bol mnohokrát testovaný na možné úniky. Akýkoľvek neodborný zásah môže spôsobiť nebezpečenstvo požiaru. Ubezpečte sa, že nedochádza k žiadnemu mechanickému narušeniu či vplyvu na obeh paliva, najmä v prístupných častiach okolo kompresora.

Do chladiaceho systému môže zasahovať iba odborne kvalifikovaný personál.

Čistenie pred použitím

Presvedčte sa, že ste odstránili zo spotrebiča všetky lepiace pásky slúžiace na uchytenie príslušenstva. Potom očistite všetky vnútorné časti vlažnou vodou s neutrálnym čistiacim prostriedkom, octom alebo uhličitanom sodným – tým odstránite charakteristický zápach nových súčastí – následne dôkladne vysušte. Nepoužívajte saponáty alebo agresívne prípravky, ktoré by mohli poškodiť povrchy.

Elektrické zapojenie

Pred tým, než zástrčku zapojíte do sieťovej zásuvky, sa uistite, že:

- máte úplne suché ruky;
- napätie a frekvencia uvedené na výkonnostnom štítku spotrebiča zodpovedajú tým, ktoré sú v domovej napájacej sieti (povolená tolerancia od -6 % do +6 % pre menovité napätie, v prípade použitia pri iných napätiach použite menič napätia zodpovedajúcich parametrov);
- kábel a zástrčka nie sú poškodené alebo priškripnuté ťažkými predmetmi;
- prívodný kábel nie je príliš napnutý, nie je povolené používať predlžovací kábel.



Nepripájajte spotrebič k usmerňovaču prúdu (napr. snečná elektráraň) alebo pomocou predlžovacieho kábla.



Spotrebič musí byť pripojený k fungujúcemu uzemneniu.

V prípade, že sieťová zásuvka domáceho systému nie je uzemnená v súlade s platnými právnymi predpismi, pripojte spotrebič k samostatnému uzemneniu po konzultácii so špecializovaným technikom.

Výrobca nie je zodpovedný za úrazy vzniknuté následkom nerešpektovania týchto pokynov.



Ak chladničku počas inštalácie nevyrovnáte, musia sa dvierka správne dovierať a tesnenie nemusí riadne tesniť, čo bude mať za následok problémy s chladením, námrazou alebo vlhkosťou. Vyrovnanie chladničky je veľmi dôležité.

Chladničku vyrovnáte pomocou nastaviteľných nôh – ich otáčaním v smere pohybu hodinových ručičiek chladničku zdvíhate a ich otáčaním proti smeru pohybu hodinových ručičiek chladničku spúšťate.

Postup otočenia otvárania dvierok

Dvierka vašej chladničky môžete otočiť. Ohľadom toho kontaktujte váš najbližší autorizovaný servis.

Technológia No-Frost

Chladničky vybavené technológiou No-frost sa od ostatných chladničiek líšia princípom svojho fungovania. Na bežných chladničkách spôsobuje vlhkosť prenikajúca do chladničky pri otvorení dveriek a vlhkosť obsiahnutá v potravinách namrzanie vo vnútri mrazničky. Aby ste námrazu a ľad vo vnútri mrazničky rozmrazili, musíte chladničku pravidelne vypínať, následne premiestňovať mrazené potraviny do chladiaceho boxu a odstraňovať ľad, ktorý sa vo vnútri nahromadil.

Vďaka technológii No-Frost je situácia úplne iná. Do chladničky aj mrazničky je vháňaný zároveň a rovnomerne pomocou vetráka suchý a studený vzduch. Studený vzduch je rovnomerne rozptýlený medzi police a tým chladí všetky uložené potraviny rovnako intenzívne a zároveň predchádza vzniku vlhkosti a namrzania.

Preto vám vaša chladnička, okrem svojej veľkej kapacity a štýlového vzhľadu, ponúka aj jednoduché použitie.

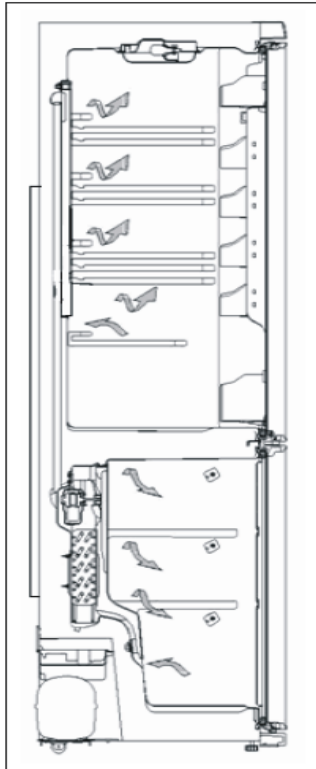

ČASŤ 4: DISPLEJ A KONTROLNÝ PANEL

Obsluha kontrolného panela

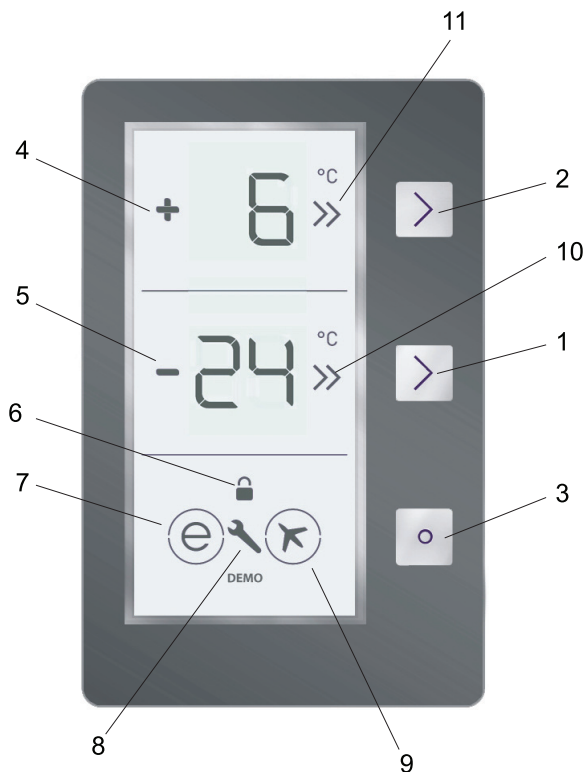

1. Umožňuje upravovať nastavenú úroveň teploty mrazničky a podľa potreby aktivovať režim super mrazenia. Mrazničku je možné nastaviť na teploty -16, -18, -20, -22, -24 °C, SF (super mrazenie).
2. Umožňuje upravovať nastavenú úroveň teploty chladničky a podľa potreby aktivovať režim super chladenia. Chladničku je možné nastaviť na teploty 8, 6, 5, 4, 2 °C, SF (super chladenie).
3. Povoľuje režimy (ekonomický, prázdninový), aby ich bolo možné aktivovať podľa potreby.
4. Zobrazenie hodnoty nastavenej pre chladničku
5. Zobrazenie hodnoty nastavenej pre mrazničku
6. Symbol detskej zámky
7. Symbol ekonomického režimu
8. Symbol alarmu
9. Symbol prázdninového režimu
10. Indikátor super mrazenia
11. Indikátor super chladenia

Obsluha chladničky

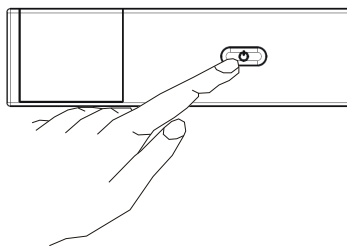

Tlačidlo On/Off (zapnutie/vypnutie)

Stlačením tohto tlačidla sa odpája napájanie chladničky.

Po tom, čo chladničku pripojíte k elektrickej sieti, sa na 2 sekundy rozsvietia všetky symboly a ako východiskové hodnoty sa na indikátore nastavenej teploty mrazničky zobrazia $-18\text{ }^{\circ}\text{C}$ a na indikátore nastavenej teploty chladničky $+4\text{ }^{\circ}\text{C}$.

Všetky tlačidlá ovládacieho panelu sú dotykové. (Aktiváciu tlačidla vykonáte jednoduchým stlačením.)

Režim Super mrazenie



Nastavenie:

- Stláčajte tlačidlo nastavenia teploty mrazenia, až sa na displeji zobrazia znaky SF (super mrazenie). Zvukový signál sa ozve 2-krát. Režim super mrazenie je nastavený.
- V časti na nastavenie teploty mrazenia sa zobrazí „SF“.

V tomto režime:

- Je možné nastaviť teplotu chladenia a povoliť režim super chladenia. V tomto prípade zostane režim super mrazenia nastavený.
- Nie je možné zvoliť ekonomický a prázdninový režim.
- Režim super mrazenia je možné zrušiť rovnakým spôsobom, akým bol aktivovaný.

Režim Super chladenie



Nastavenie:

- Stláčajte tlačidlo nastavenia teploty chladenia, až sa na displeji zobrazia znaky SC (super chladenie). Zvukový signál sa ozve 2-krát. Režim super chladenie je nastavený.
- V časti na nastavenie teploty chladenia sa zobrazí „SC“.

V tomto režime:

- Je možné nastaviť teplotu mrazenia a povoliť režim super mrazenia. V tomto prípade zostane režim super chladenia nastavený.
- Nie je možné zvoliť ekonomický a prázdninový režim.
- Režim super chladenia je možné zrušiť rovnakým spôsobom, akým bol aktivovaný.

Ekonomický režim

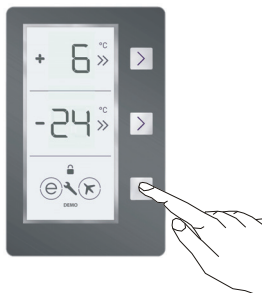

Nastavenie:

- Stláčajte „tlačidlo voľby režimu“, až sa okolo symbolu ekonomickej prevádzky objaví kruh.
- Ak nebude v priebehu 1 sekundy stlačené žiadne tlačidlo, tento režim bude nastavený. Kruh 3-krát zabliká. Pri nastavení tohto režimu sa 2-krát ozve zvukový signál.
- V časti na nastavenie teploty chladenia a mrazenia sa zobrazí symbol „E“.
- Kruh okolo symbolu ekonomickej prevádzky a znak E budú svietiť až do ukončenia tohto režimu.

V tomto režime:

- Je možné upraviť teplotu mrazenia. Po ukončení ekonomickeho režimu zostanú nastavené zvolené hodnoty.
- Je možné upraviť teplotu chladenia. Po ukončení ekonomickeho režimu zostanú nastavené zvolené hodnoty.
- Je možné zvoliť režim super mrazenia a super chladenia. Ekonomický režim je automaticky ukončený a aktivovaný zvolený režim.
- Prázdninový režim je možné nastaviť po ukončení ekonomickeho režimu. Potom je aktivovaný zvolený režim.
- Ukončenie nastaveného režimu vykonáte jednoduchým stlačením tlačidla voľby režimu.

Prázdninový režim

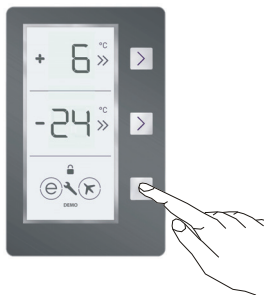

Nastavenie:

- Stláčajte „tlačidlo voľby režimu“, až sa okolo symbolu lietadla objaví kruh.
- Ak nebude v priebehu 1 sekundy stlačené žiadne tlačidlo, tento režim bude nastavený. Kruh 3-krát zabliká.
- Pri nastavení tohto režimu sa 2-krát ozve zvukový signál.
- V časti na nastavenie teploty mrazenia sa zobrazí „H“.
- Kruh okolo symbolu lietadla a znak H budú svietiť až do ukončenia tohto režimu.

V tomto režime:

- Je možné upraviť teplotu mrazenia. Po ukončení prázdninového režimu zostanú nastavené zvolené hodnoty.
- Je možné upraviť teplotu chladenia. Po ukončení prázdninového režimu zostanú nastavené zvolené hodnoty.
- Je možné zvoliť režim super mrazenia a super chladenia. Prázdninový režim je automaticky ukončený a aktivovaný zvolený režim.
- Ekonomický režim je možné nastaviť po ukončení prázdninového režimu. Potom je aktivovaný zvolený režim.
- Ukončenie nastaveného režimu vykonáte jednoduchým stlačením tlačidla voľby režimu.

Režim schladenia nápojov

Kedy sa používa?

Tento režim sa používa na chladenie nápojov v zadanom čase.

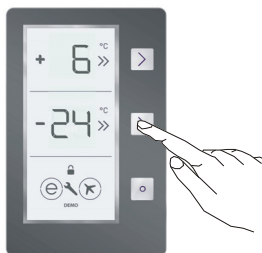

Nastavenie:

- Stlačte tlačidlo mrazenia počas 3 sekúnd.
- Na displeji pre mrazenie sa zobrazia znaky dc a na displeji pre chladenie budú blikať čísla 05.
- Stlačením tlačidla chladenia nastavte požadovaný čas (05 - 10 - 15 - 20 - 25 - 30 minút).
- Po zvolení časový údaj 3-krát blikne a 2-krát sa ozve zvukový signál.

- Ak do 2 sekúnd nestlačíte žiadne tlačidlo, zadaný čas zostane nastavený.
- Po jednotlivých minútach začne odpočet zadaného času.
- Na displeji je zobrazený zostávajúci čas.
- Tento režim je možné ukončiť stlačením tlačidla mrazenia počas 3 sekúnd.

Šetrič displeja

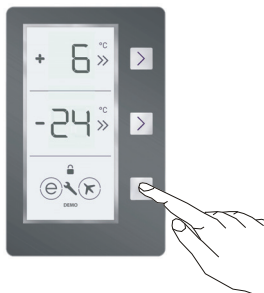

Nastavenie:

- Tento režim je možné aktivovať stlačením tlačidla nastavenia režimu počas 5 sekúnd.
- Ak nie je počas 5 sekúnd po aktivácii režimu stlačené žiadne tlačidlo, osvetlenie ovládacieho panela zhasne.
- Ak osvetlenie ovládacieho panela nesvieti a stlačíte akékoľvek tlačidlo, na displeji sa zobrazí zvolené nastavenie a podľa potreby môžete vykonávať akékoľvek úpravy nastavenia. Ak režim šetriča displeja neukončíte ani nestlačíte žiadne tlačidlo do 5 sekúnd, ovládací panel opäť zhasne.
- Ukončenie režimu šetriča je možné vykonať opätovným stlačením tlačidla voľby režimu na 5 sekúnd.
- Ak je režim šetriča displeja aktívny, môžete aktivovať aj detskú zámku.
- Ak po aktivácii detskej zámky do 5 sekúnd nestlačíte žiadne tlačidlo, osvetlenie ovládacieho panela opäť zhasne. V takom prípade si môžete prezrieť zvolené nastavenie, alebo si overiť, či je aktivovaná detská zámka, a to tak, že stlačíte akékoľvek tlačidlo. Detskú zámku môžete deaktivovať podľa pokynov pre tento režim.

Režim na zrušenie osvetlenia

Kedy sa používa?

- Ak chcete zrušiť osvetlenie chladničky, môžete nastaviť tento režim.
- Stlačte a podržte tlačidlá mrazenia, chladenia a voľby režimu a súčasne 3-krát otvorte a zatvorte niektoré z dvierok. Týmto spôsobom nastavíte tento režim. Teraz osvetlenie nebude zapínané až do ukončenia tohto režimu rovnakým spôsobom.
- Ukončenie tohto režimu vykonáte rovnakým spôsobom ako jeho aktiváciu, alebo bude automaticky ukončený po 24 hodinách.

Úsporné osvetlenie

Tento režim sa používa na úsporu energie.

Osvetlenie vašej chladničky nebude zapínané na miestach, kde je dostatočná viditeľnosť.

Detská zámka

Kedy sa používa?

Na ochranu pred deťmi, ktoré sa môžu hrať s nastavením chladničky a mohli by zmeniť vami nastavené hodnoty, je k dispozícii detská zámka.

Aktivácia detskej zámky

Stlačte súčasne tlačidlá chladenia a mrazenia na dobu 5 sekúnd.

Deaktivácia detskej zámky

Stlačte súčasne tlačidlá chladenia a mrazenia na dobu 5 sekúnd.

POZNÁMKA:

Detská zámka bude deaktivovaná aj pri výpadku prúdu, alebo pokiaľ chladničku odpojíte od elektrickej siete.

Príslušenstvo

Výrobník ľadu

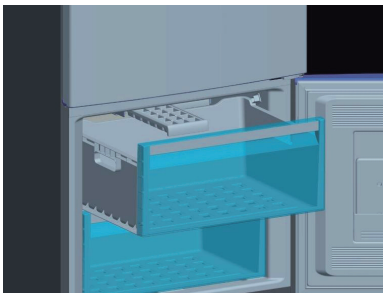

- Ak chcete výrobník ľadu vybrať, čo najviac vysuňte hornú zásuvku mrazničky a potom vytiahnite výrobník von.
- Do výrobníka na ľad nalejte vodu do 3/4 a vložte ho späť do mrazničky.

POZNÁMKA:

Pri vkladaní výrobníka na ľad ho držte vo vodorovnej polohe. V opačnom prípade z neho môže vytecť voda.

Zásuvka mrazničky

Zásuvka mrazničky umožňuje lepší prístup k uloženým potravinám.

Vyňatie zásuvky mrazničky

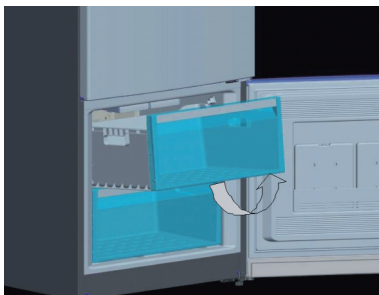

- Zásuvku čo najviac vytiahnite von
 - Prednú časť zásuvky vytiahnite smerom nahor a von.
- Opätovné nasadenie a zasunutie zásuvky vykonáte opačným postupom.

POZNÁMKA:

Pri vyťahovaní zásuvky vždy uchopte za jej držadlo.

Pachový filter

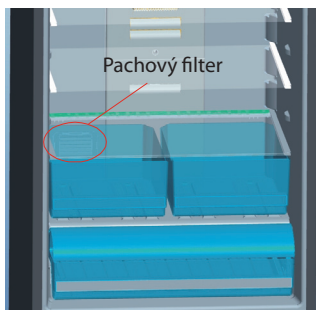

Filter uložený v tomto priestore chráni chladničku pred zápachom.

Regulátor čerstvosti

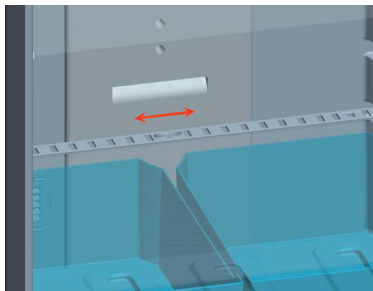

Ak je priehradka na zeleninu celkom zaplnená, mal by byť regulátor čerstvosti otvorený. Prostredníctvom tohto regulátora bude v priehradke na zeleninu riadené prúdenie vzduchu a udržiavaný pomer vlhkosti. Bude tak predĺžená trvanlivosť uložených potravín.

Ak sa na sklenenej policí objaví kondenzát, musí byť táto klapka, umiestnená za policou, otvorená.

Zásuvka s valčekom posuvom

Túto časť môžete používať v 3 rôznych nastaveniach.

1. Použitie ako zásuvka s 0 °C: Ak chcete túto zásuvku použiť ako schránku s teplotou 0 °C, musíte posuvný dielec (kryt znázornený na ilustrácii) presunúť z uzatvorenej do otvorenej polohy a súčasne nastaviť teplotu chladničky na 2 °C.
2. Použitie ako zásuvka na zeleninu: Ak chcete túto zásuvku použiť ako zásuvku na zeleninu, musíte posuvný dielec (kryt znázornený na ilustrácii) presunúť z otvorenej do uzatvorenej polohy.

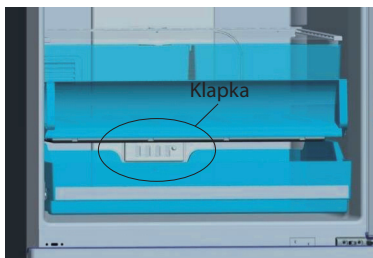

3. Použitie ako chladiaca schránka: Ak chcete túto zásuvku použiť ako chladiacu schránku, musíte posuvný dielec (kryt znázornený na ilustrácii) presunúť z uzatvorenej do otvorenej polohy a súčasne nastaviť teplotu chladničky na 4 °C alebo 5 °C. Tak bude teplota tejto schránky nastavená o 1-2 °C nižšie, než je teplota vo vnútri chladničky.

Ak je táto zásuvka prazdina ako schránka s teplotou 0 °C, udržiavanie potravín vo vnútri tejto schránky miesto v priestore mrazničky či chladničky umožňuje, aby si potraviny dlhšie udržali čerstvosť a chuť s ochranou ich čerstvého vzhľadu. Ak sa schránka zapráši, vyjmite ju a opláchnite vodou.

(Voda zamrzá pri 0 °C, ale potraviny s obsahom soli alebo cukru zamrzajú pri nižšej teplote.) Bežne sa táto schránka používa na uskladnenie surových rýb, mierne marinovaných mias, ryže, atď.

Chladiacu policu vytiahnite smerom k sebe, kryt sa otvorí automaticky.

POZNÁMKA:

Nedovoľte, aby sa na uložených potravinách alebo miskách tvorila ľadová námraza.



Obrázok. 1.

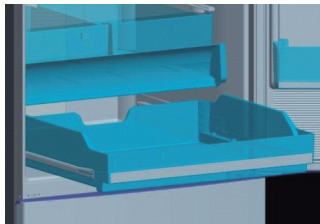

Obrázok. 2.

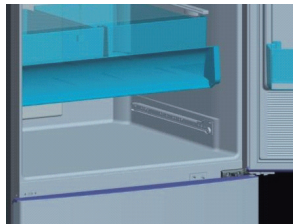

Obrázok. 3.

Vyňatie chladiacej police

- Úplne otvorte kryt. (Obrázok-1)
- Chladiacu policu vysuňte von smerom k sebe. (Obrázok-2)
- Nadvihnite kolieska chladiacej police z kolajničiek smerom nahor, aby bolo možné policu vybrať. (Obrázok-3)

ČASŤ 5: NASTAVENIE TEPLoty

Teplotu je potrebné nastaviť podľa:

- teploty v miestnosti, v ktorej je spotrebič umiestnený,
- množstva skladovaných potravín,
- frekvencie otvárania spotrebiča.

Nastavenie teploty mrazenia



Východisková hodnota na indikátore nastavenej teploty mrazničky je -18 °C.

- Raz stlačte tlačidlo mrazenia.
- Ak stlačíte toto tlačidlo prvý raz, na displeji začne blikať naposledy nastavená hodnota.
- Každým stlačením tohto tlačidla sa bude nastavená teplota znižovať.
- (-16 °C, -18 °C, -20 °C, -22 °C, -24 °C, super mrazenie)
- Ak stlačením tlačidla mrazenia nastavíte super mrazenie, na indikátore nastavenej teploty mrazenia sa objaví príslušný symbol a pokiaľ do 1 sekundy nestlačíte žiadne tlačidlo, znak SF (super mrazenie) bude svietiť trvale.
- Ak opäť stlačíte toto tlačidlo, nastavená hodnota teploty začne znovu od -16 °C.
- Teplota, ktorá bola nastavená pred aktiváciou prázdninového, super mraziaceho, super chladiaceho alebo ekonomického režimu, zostane po dobehnutí alebo ukončení režimu na rovnakej úrovni. Chladnička bude naďalej pracovať s touto úrovňou teploty.

Varovanie týkajúce sa nastavenia teploty

- V prípade výskytu výpadku elektrického prúdu sa nezrušia vykonané nastavenia teploty.
- Z dôvodu výkonnosti vašej chladničky ju neodporúčame používať v prostredí s teplotami nižšími ako 10 °C.
- Nastavenie teploty by malo zodpovedať frekvencii otvárania dveriek a množstvu potravín uložených vo vnútri chladničky.
- Pred dokončením nastavenia neprechádzajte k inému nastaveniu.
- Po pripojení k zdroju energie nechajte chladničku trvale zapnutú aspoň 24 hodín, podľa teploty okolia, aby sa celkom vychladila na vami nastavenú teplotu na termostate. V tomto čase neotvárajte dverka vašej chladničky príliš často a neukladajte do nej príliš mnoho potravín.
- Chladnička je vybavená funkciou 5-minútového oneskorenia, ktorá chráni kompresor pred poškodením, pre prípad jej odpojenia od zdroja energie alebo výpadku elektrického prúdu. Chladnička začne po 5 minútach opäť normálne fungovať.
- Vaša chladnička je určená na použitie v teplotnom rozmedzí uvedenom v štandardoch a podľa klimatickej triedy uvedenej na výkonnostnom štítku. S ohľadom na účinnosť chladenia neodporúčame vašu chladničku prevádzkovať mimo uvedené teplotné rozsahy, pozri tabuľka na strane 7.

POZNÁMKA:

Ak je teplota okolia vyššia ako 38 °C, teplotu mraziacej časti nebude možné nastaviť na hodnoty -22 °C a -24 °C. Je možné nastaviť iba hodnoty -16 °C, -18 °C, -20 °C.

Nastavenie teploty chladenia



- Východisková hodnota na indikátore nastavenej teploty chladničky je +4 °C.
- Raz stlačte tlačidlo chladenia.
- Ak toto tlačidlo stlačíte prvý raz, na indikátore nastavenej teploty chladničky sa zobrazí naposledy nastavená hodnota.
- Každým stlačením tohto tlačidla sa bude nastavená teplota znižovať (+8 °C, +6 °C, +5 °C, +4 °C, +2 °C, super chladenie).
- Ak stlačením tlačidla chladenia nastavíte super chladenie, na indikátore nastavenej teploty sa objaví príslušný symbol, a pokiaľ do 1 sekundy nestlačíte žiadne tlačidlo, znak SC (super chladenie) bude trvale svietiť.
- Ak opäť stlačíte toto tlačidlo, nastavená hodnota teploty začne znovu od +8°C.
- Teplota, ktorá bola nastavená pred aktiváciou prázdninového, super mraziaceho, super chladiaceho alebo ekonomického režimu, zostane po dobehnutí alebo ukončení režimu na rovnakej úrovni. Chladnička bude naďalej pracovať s touto úrovňou teploty.

ČASŤ 6: USPORIADANIE POTRAVÍN

Rady pre chladenie potravín

- Potravínové výrobky, ktoré sú náchylné na absorpciu pachov alebo uvoľňujú arómu, je vždy potrebné ukladať do uzatvorených schránok alebo do vhodného obalu.
- Ovocie, zeleninu a šalátové výrobky je možné skladovať nebalené v zásuvkách na zeleninu.
- Vhodnými baliacimi materiálmi na potraviny sú: potravinová fólia, alobal, sklenené nádoby.
- Výrobky by sa nemali dotýkať zadnej steny, inak môžu primrzať.
- Horúce jedlá a nápoje vždy pred vložením do chladničky nechajte dostatočne schladieť.
- Dvere otvárajte iba na krátky čas, aby nedošlo k otepleniu vnútorného priestoru chladničky. Šetrí to energiu.
- Nikdy neskladujte výbušné materiály alebo výrobky s horľavými stlačenými plynmi (napr. dávkovače šľahačky s tlakovými kapsulami/bombičkami, sprejové plechovky) – **RIZIKO VÝBUCHU!**
- Oleje, určené na prípravu pokrmu, neumiestňujte do vyberateľných schránok vo dverách chladničky. Môžu spôsobiť trhliny vzniknuté napätím v plaste na dverách.
- Alkoholické nápoje je nutné vždy skladovať v chladnej zóne, vo zvislej polohe a celkom bezpečne uzavreté.
- Niektoré odporúčania týkajúce sa ukladania a skladovania potravín vo vašej chladničke sú uvedené nižšie.

Tabuľka – Uchovávanie potravín v chladničke

Potraviny	Lehota skladovania	Umiestnenie
Zelenina a ovocie	1 týždeň	V priehradke na zeleninu (bez uloženia do obalu)
Mäso a ryby	2 až 3 dni	Zabalené v plastovej fólii a vo vreckách alebo v priehradke na mäso (na sklenenej polici)
Čerstvý syr	3 až 4 dni	V poličke vo dverách
Maslo a margarín	1 týždeň	V poličke vo dverách
Fľaše, mlieko a jogurty	Až do vypršania výrobcom vyznačeného dátumu spotreby	V poličke vo dverách
Vajcia	1 mesiac	V držiaku na vajčká
Varené pokrmy		Všetky police

POZNÁMKA:

V chladničke neskladujte zemiaky, cibuľu ani cesnak.

Rady pre mrazenie potravín

Mrazničku používajte na dlhodobé skladovanie mrazených potravín a výrobu ľadu.

Ak chcete mrazničku s maximálnou mraziacou kapacitou:

- potraviny, ktoré chcete zmraziť, uložte do spodnej zásuvky mrazničky bez toho, aby ste pritom prekročili maximálnu mraziacu kapacitu vašej chladničky;
- ak používate režim rýchleho zmrazenia, nesmiete už zmrazené potraviny uložiť do blízkosti čerstvých potravín, ktoré sa chystáte zmraziť.

Potom opäť povolte režim „Rýchle zmrazenie“. Po zmrazení môžete potraviny umiestniť aj k iným, už zmrazeným potravinám (min. 24 hodín po 2. aktivácii režimu rýchleho mrazenia).

- Neukladajte potraviny určené na zmrazenie k iným, už zmrazeným potravinám.
- Potraviny určené na zmrazenie (mäso, mleté mäso, ryby a pod.) by ste mali zmraziť rozdelené na porcie, aby ste ich následne mohli ľahko konzumovať.
- Rozmrazené potraviny nedávajte opäť zmraziť. Mohli by ohroziť vaše zdravie, pretože môžu spôsobiť problémy, ako je napr. otrava jedlom.
- Do mrazničky neukladajte horúce pokrmy, kým nevychladnú. Mohli by ste tým znehodnotiť potraviny, ktoré máte v mrazničke už zmrazené.
- Pri kúpe mrazených potravín skontrolujte, či boli zmrazené v zodpovedajúcich podmienkach a či nie je narušený ich obal.
- Pri skladovaní mrazených potravín by ste mali dodržať skladovacie podmienky uvedené na ich obale. Ak nie sú žiadne k dispozícii, spotrebujte potraviny čo najskôr.
- Zmrazené potraviny prepravujte bez toho, aby ste ich akokoľvek porušili, a čo najskôr ich opäť umiestnite do mrazničky. Na rýchle zmrazenie nepoužívajte police vo dvierkach.
- Ak by bol obal potravín navlhnutý a potraviny by nepríjemne zapáchali, pravdepodobne boli skladované v nevhodných podmienkach a sú skazené. Také potraviny nekupujte!
- Dĺžka skladovania mrazených potravín sa mení v závislosti od teploty prostredia, frekvencie otvárania dvierok, nastavenia termostatu, typu potravín a času, ktorý uplynul od času, keď boli vložené do mrazničky. Vždy dodržujte pokyny uvedené na obale a nikdy neprekračujte uvedenú dĺžku skladovania/trvanlivosť.
- Ak budete mať dvierka mrazničky dlhší čas otvorené, alebo pokiaľ ich zabudnete zatvoriť, na vnútorných stenách mrazničky sa vytvorí námraza. Tá môže brániť prúdeniu vzduchu. Aby ste tejto situácii zabránili, odpojte chladničku od elektrickej zásuvky a počkajte, než sa odmrazí. Po tom, čo sa námraza roztopí, musíte mrazničku vyčistiť.

Ak chcete priestor mrazničky zväčšiť, vyjmite zásuvky, kryt atď.

Deklarovaný objem na štítku zodpovedá použitiu bez zásuvky, krytov atď.

Vrecko s ľadom

Ak dôjde k prerušeniu dodávky elektrického prúdu, alebo nastane iná porucha, vrecko s ľadom je možné použiť na spomalenie procesu topenia. Najdlhší čas uskladnenia dosiahnete vložením vrecka s ľadom priamo na pokrmy v hornom oddiele.

Na úsporu miesta je možné vrecko s ľadom uložiť v priestore dvierok.

Vrecko s ľadom je tiež možné použiť na dočasné ochladenie pokrmov, napríklad v chladiacej taške.

Niektoré odporúčania týkajúce sa ukladania a skladovania potravín vo vašej mrazničke sú uvedené na stranách 26-27.

Ukladanie čerstvých potravín do mrazničky

Uistite sa, že je mraznička čistá, keďže samotné mrazenie nesterilizuje potraviny. Odporúčame mraziť potraviny v originálnom obale, príp. v dózach určených na mrazenie alebo v špeciálnych mraziacich vrecúškach. Nikdy nekladajte do mrazničky horúce alebo teplé potraviny. Pred vložením do mrazničky nechajte potraviny celkom vychladnúť, zabaľte do plastového vrecúška, alobalu alebo dózy. Skontrolujte štítok mrazničky, aby ste sa uistili, koľko kíl čerstvých potravín (izbová teplota 25 °C) je mraznička schopná za 24 hod. zmraziť. Nikdy nekladajte viac, než je povolené množstvo.



Nikdy nekladajte do mrazničky fľaše so sýtenými nápojmi ani iné fľaše.

Pre lepší výsledok mrazenia ponechajte okolo potravín dostatočný priestor na cirkuláciu vzduchu.



- V priestore mrazničky neskladujte plechovky a fľaše s nápojmi obsahujúcimi oxid uhličitý. Obsah sa pri zmrazovaní roztahuje a môže fľašu alebo plechovku roztrhnúť. Riziko úrazu a poškodenia!
- Zmrzlinu konzumujte až niekoľko minút po vybratí z mrazničky – vyhnite sa tak poraneniu pier a jazyka. Nedotýkajte sa vnútra mrazničky, ak máte mokré ruky.

Dôležité informácie

- Do priestoru mrazničky ukladajte iba riadne zabalené hlboko zmrazené potraviny.
- Pri ukladaní hlboko zmrazených potravín určených na okamžitú konzumáciu si všimnite dátum spotreby označený výrobcom.
- Pamätajte si, že na zmrazovanie sú vhodné iba kvalitné čerstvé potraviny.
- Čerstvé potraviny zmrazujte vo vhodných veľkostiach porcií.
- Uistite sa, že používate vhodný baliaci materiál (potravinovú fóliu, alobal, mraziace schránky).
- Z balíčkov vytlačte všetok vzduch.
- Balíčky uzavrite pomocou elastickej pásky, plastových kolíčkov, struny alebo lepiacej pásky odolnej proti chladu.
- Plastové vrecúška a tuby je možné tiež uzavrieť pomocou zariadenia na zváranie.
- Uzatvorený balíček označte obsahom, hmotnosťou a dátumom zmrazenia.
- Pred vložением vrecúšok do mrazničky sa uistite, že sú suché, tým zabránite, aby k sebe primrzli.
- Aby ste zabránili čiastočnému rozmrazeniu, umiestnite potraviny, ktoré sa majú zmraziť tak, aby sa nedotýkali už zmrazených potravín.
- Celkom alebo čiastočne rozmrazené potraviny znovu nezmrazujte okrem prípadov, keď boli spracované do jedla pripraveného na konzumáciu (varené alebo smažené/pečené).
- Nekonzumujte potraviny, ktoré boli skladované dlhšie, než je dátum ich spotreby. Môžete si privodiť otravu jedlom.

Tabuľka – uchovávanie potravín v mrazničke

Potravina	Spôsob uchovávania	Zóna	Trvanlivosť
Uchovávanie zmrazených potravín, ľadových kociek a zmrzlín	Pôvodné balenie, dobre uzatvorené	Horná časť mrazničky	Podľa dátumu spotreby
Zmrazené potraviny: mäso a ryby	Pôvodné balenie, dobre uzatvorené. Kontajnery na potraviny vhodné pre nízke teploty, hermeticky uzatvorené.	Najlepšie v spodnej časti mrazničky	Hovädzie: 12 mesiacov Bravčové: 12 mesiacov Mleté bravčové: 6 mesiacov Králičie: 6 mesiacov Teľacie: 9 mesiacov Baranie: 9 mesiacov Hydina: 6 mesiacov Ryby: 6 mesiacov
Zmrazené potraviny: Cestovinové jedlá, ovocie, zelenina, cukrovinky	Potravinové kontajnery vhodné pre nízke teploty, hermeticky uzatvorené.	Horná časť mrazničky	6 – 12 mesiacov

POZNÁMKA:

Mražené potraviny by po rozmrazení mali byť upravované ako čerstvé pokrmy. Ak ich po rozmrazení tepelne nespracujete, nesmiete ich už NIKDY opätovne zmraziť.

Zelenina a ovocie	Doba skladovania (v mesiacoch)	Pri izbovej teplote – Doba rozmrazenia v hodinách
Fazuľa	12	Je možné použiť aj zmrazené
Huby a špargľa	6 - 9	Je možné použiť aj zmrazené
Kapusta	6 - 8	2
Baklažán	10 - 12	Jednotlivé kúsky od seba oddelíte
Kukurica	12	Je možné použiť aj zmrazené
Mrkva	12	Je možné použiť aj zmrazené
Jahody a ostružiny	8 - 12	2
Slivky, višne, trpké plody	8 - 12	5 - 7

	Doba skladovania (v mesiacoch)	Čas rozmrazovania pri izbovej teplote v hodinách	Čas rozmrazovania v rúre (v minútach)
Chlieb	4 - 6	2 - 3	4 - 5 (220 - 225 °C)
Sušienky	3 - 6	1 - 1,5	5 - 8 (190 - 200 °C)
Jemné pečivo	1 - 3	2 - 3	5 - 10 (200 - 225 °C)
Koláč	1 - 1,5	3 - 4	5 - 8 (190 - 200 °C)
Lístkové cesto	2 - 3	1 - 1,5	5 - 8 (190 - 200 °C)
Pizza	2 - 3	2 - 4	15 - 20 (200 °C)

Chuť niektorých bylín/korení používaných v pripravovaných pokrmoch (aníz, bazalka, žerucha, ocot, zmesi korení, zázvor, cesnak, cibuľa, muškát, tymian, majorán, čierne korenie atď.) sa mení a po dlhšom skladovaní je ich chuť výraznejšia. Preto dávajte do mrazených pokrmov iba malé množstvo korenia alebo požadované korenie pridávajte až po rozmrazení pokrmu.

Dĺžka skladovania pokrmov závisí od použitého tuku. Vhodnými tukmi sú margarín, teľací tuk, olivový olej alebo maslo, nevhodnými zase arašidový olej alebo bravčové sádlo.

Potraviny v tekutom stave by ste mali zmraziť v plastových nádobách a ostatné potraviny ukladajte do plastových vreciek alebo potravinovej fólie.

ČASŤ 7: ODMRAZOVANIE

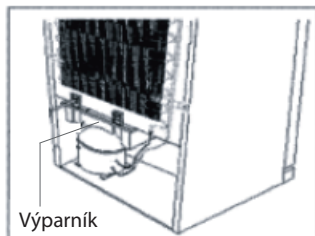

Vaše chladnička vykonáva odmrazenie celkom automaticky. Voda nahromadená v dôsledku odmrazenia vyteká odvodňovacím potrubím do odparovača v zadnej časti chladničky, kde sa odparuje.

ČASŤ 8: VÝMENA ŽIAROVKY

Výmena žiarovky osvetľovacieho telesa chladničky (ak je osvetlenie zaistované osvetľovacím telesom so žiarovkou)

1. Spotrebič odpojte od zdroja energie.
2. Odstráňte skrutky po oboch stranách krytu osvetľovacieho telesa chladničky (A).
3. Vymeňte žiarovku (B) za novú (s výkonom nepresahujúcim 15 W).
4. Vráťte späť kryt osvetľovacieho telesa a chladničku pripojte k elektrickej sieti.

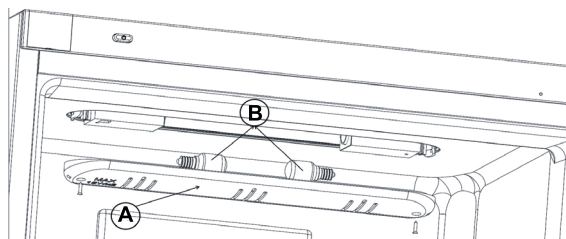

Výmena LED osvetľovacieho telesa chladničky (ak je osvetlenie zaistované osvetľovacím prúžkom LED diód).
Obráťte sa, prosím, na servisného technika.

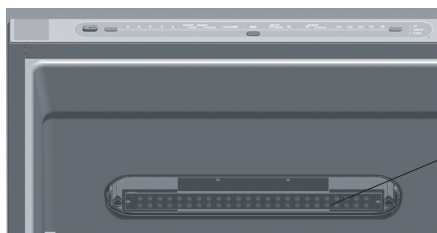

Výmena fluorescenčného svetla chladničky (ak je osvetlenie zaistované osvetľovacím fluorescenčným telesom)
Obráťte sa, prosím, na servisného technika.

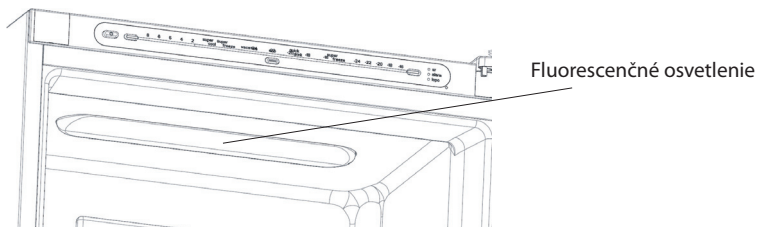

ČASŤ 9: PRAVIDELNÁ ÚDRŽBA

Čistenie chladničky

Pred začatím čistenia chladničku odpojte od zdroja energie.

Použite čistú hubku alebo mäkkú utierku a jemný umývací prostriedok v teplej vode. Nepoužívajte hrubé alebo brúsne čističe.

Chladničku dobre umyte a vytrite do sucha.

Na plastové alebo gumové časti nepoužívajte čistiace vosky, koncentrované čistiace prostriedky, bielidlá ani čističe obsahujúce petrolej.

Na plastové časti nikdy nepoužívajte papierové utierky, čističe okien.

Vnútro spotrebiča čistite v pravidelných intervaloch.

- Odporúčame čistiť priestor chladničky aspoň 1× za mesiac a priestor mrazničky po každom rozmrazení.
- Z oboch priestorov vyberte potraviny a uložte ich na chladné miesto.
- Zo spotrebiča vyberte všetky vyberateľné časti.
- Rôzne časti vnútri chladničky/mrazničky nie sú všeobecne vhodné pre umývačky. Tieto časti by sa mali čistiť pomocou teplej vody a prostriedku na riad. Nikdy nepoužívajte čistiaci neriedený prostriedok a v žiadnom prípade brúsne či kyslé, t. j. chemické čistiace prostriedky. Odporúčame čistiaci prostriedok na všeobecné použitie s neutrálnym pH.

Používanie parných čistiacich spotrebičov je extrémne nebezpečné a je teda i prísne zakázané.

- Vytrite vnútorné priestory a príslušenstvo čistou vodou a všetko osušte pomocou suchej utierky. Spotrebič potom nechajte vetrať 3 – 4 min.
- Nepoškodte či neodstráňte výkonnostný štítok zo zadnej strany spotrebiča – je dôležitý pre popredajný servis a pre nasledujúcu likvidáciu spotrebiča.
- Dbajte na to, aby voda vnútri neprišla do styku s časťami spotrebiča, ktoré vedú prúd.
- Ubezpečte sa, že voda pri rozmrazovaní môže voľne odtekať pred odtokový kanálik. Občas otvor odtoku vyčistite pomocou vatovej tyčinky.
- Cez odtokový kanálik na odmrazovaciu vodu nemá pretekať voda na čistenie. To spôsobí pretečenie odparovacej misky a vytečenie vody na podlahu.

Dlhodobé vyradenie z prevádzky

Ak chladničku nebudete dlhší čas používať, vykonajte nasledujúce:

Odpojte chladničku od zdroja energie jej vytiahnutím zo zásuvky. Vnútro vyčistite a vysušte, ako je uvedené v časti o čistení chladničky. Nechajte dverka otvorené, aby sa vnútri netvoril nepríjemný zápach.



Prosím, pozor:

Kompresor

Kompresor je ovládaný termostatom, ktorý nastavujete na otočnom ovládači teploty, a spína sa automaticky v okamihu, keď dôjde k prekročeniu teploty v spotrebiči a vypne sa, hneď ako je táto teplota opäť dosiahnutá. Pri spustení každého kompresora – chladiaceho systému – je počuť hluk. Tieto zvuky sú vytvárané vtedy, keď motor v kompresore pracuje a vytvára ich aj chladiace médium obiehajúce v okruhu chladiaceho systému. Tieto zvuky sú normálne, neznamenajú žiadnu poruchu vo funkcii spotrebiča.

V nevyhrievaných miestnostiach alebo v chladných poveternostných podmienkach sa na vonkajších stenách spotrebiča môže vytvárať kondenzát.

To neznamená poruchu a tento kondenzát zmizne, hneď ako sa zvýši teplota.

Servisné oddelenie kontaktujte iba vtedy, ak po analýze všetkých možných faktorov poruchy nemôžete nájsť žiadnu príčinu alebo nie ste schopní poruchu sami eliminovať. Najskôr sa teda zamerajte na: „**Čo mám robiť, ak...**“

ČASŤ 10: CHYBOVÉ HLÁSENIA

Chybové hlásenia	Význam	Dôvod	Spôsob odstránenia
SR	Zlyhanie/ Varovanie	Niektorá súčasť/súčasti nepracujú alebo zlyhal chladiaci proces.	Čo najskôr sa obráťte na servis.
LF	Teplota v mrazničke nie je dostatočne nízka.	Toto varovanie sa vyskytne zvlášť po dlhom výpadku prúdu.	<ol style="list-style-type: none"> 1. Nemrazte znovu pokrmy, ktoré už boli rozmrazené, v krátkom čase ich skonsumujte. 2. Teplotu v mrazničke nastavte na nižší hodnotu alebo nastavte režim super mrazenie až do okamihu, kedy sa táto časť dostane na normálnu prevádzkovú teplotu. 3. Až do odstránenia tohto zlyhania nekladajte čerstvé potraviny.
LC	Teplota v chladničke nie je dostatočne nízka.	Ideálna teplota chladničky je +4 °C. Ak zaznamenáte toto varovanie, vaše pokrmy budú vystavené riziku skazenia.	<ol style="list-style-type: none"> 1. Teplotu v chladničke nastavte na nižší hodnotu alebo nastavte režim super chladenie až do okamihu, kedy sa táto časť dostane na normálnu prevádzkovú teplotu. 2. Až do odstránenia tohto zlyhania otvárajte dverka čo najmenej.
LF a LC	Teplota nie je dostatočne nízka.	Ide o kombináciu zlyhaní LF a LC.	Túto chybu môžete zaznamenať pri prvom spustení chladničky. Chyba zmizne ihneď po dosiahnutí normálnych prevádzkových teplôt.
HC	Teplota v chladničke je príliš nízka.	Z dôvodu veľmi nízkej teploty začínajú uložené potraviny mrznúť.	<ol style="list-style-type: none"> 1. Skontrolujte, či nie je aktivovaný režim „Super chladenie“. 2. Upravte nastavenú hodnotu teploty chladenia.
LOPO	Nízke napätie	Ak napájacie napätie klesne pod 170 V, chladnička prejde do ustáleného chodu.	V tomto prípade sa nejedná o poruchu, bráni sa tým poškodeniu kompresora. Táto chyba zmizne po návrate napätia na požadovanú hodnotu.

ČASŤ 11: ČO MÁM ROBIŤ, AK...

Ak vaša chladnička nefunguje.

- Nedošlo k výpadku elektrického prúdu?
- Je zástrčka dobre zapojená do zásuvky?
- Nezhorela poistka zásuvky, do ktorej je chladnička zapojená, alebo nevypadol istič?
- Nie je zásuvka pokazená? Aby ste toto skontrolovali, zapojte chladničku do zásuvky, o ktorej s istotou viete, že funguje.

Varovanie riadiaceho systému

Ak teploty nastavené pre chladničku a mrazničku nie sú vhodne zvolené alebo sa na spotrebiči vyskytol problém, spotrebič vás na to upozorní. Varovné kódy sa zobrazia na displejoch pre nastavenie teploty chladničky a mrazničky.

Ak sú horúce okraje pláštá chladničky v mieste tesnenia dvierok.

- Predovšetkým v letných mesiacoch (v horúcom počasí) sa môže oblasť vonkajšieho pláštá, ktorá je v kontakte s tesnením chladničky, zahrievať počas chodu kompresora. To je celkom normálne.

Ak je na vnútorných častiach chladničky vlhkosť.

- Sú potraviny správne zabalené? Osušili ste nádoby predtým, ako ste ich vložili do chladničky?

POZNÁMKA:

Zvuky tečenia v chladiacom obvode nie je možné odstrániť.

V žiadnom prípade nie je možné do spotrebiča vykonávať žiadne zásahy technického charakteru či pokusy o opravu vlastnými silami.

Neotvárate dvierka chladničky príliš často? Po otvorení dvierok vnikne do chladničky vlhkosť obsiahnutá vo vzduchu. Hlavne pokiaľ je v miestnosti veľmi vysoká vlhkosť, čím častejšie budete dvierka otvárať, tým rýchlejšie sa bude vlhkosť tvoriť.

- Po automatickom rozmrazovaní je normálne, že sa na zadnej stene tvoria kvapky vody (na statických modeloch).

Ak sa dvierka riadne neotvárajú a nezatvárajú.

- Nebránia zatvoreniu dvierok obaly potravín?
- Sú priehradky vo dvierkach, police a zásuvky správne umiestnené?
- Nie je poškodené tesnenie dvierok?
- Stojí chladnička na rovnom povrchu?

Dôležité poznámky:

Funkcia ochrany kompresora sa aktivuje po náhlom výpadku elektrického prúdu alebo po odpojení spotrebiča, pretože plyn v chladiacom obvode ešte nie je stabilizovaný. Vaša chladnička sa zapne po 5 minútach, niet sa čoho obávať.

Ak nebudete chladničku dlhší čas používať (napr. počas letných prázdnin), odpojte ju od zdroja energie. Chladničku vyčistite podľa pokynov v časti 9 a nechajte otvorené dvierka, aby sa vo vnútri nehromadila vlhkosť a pach.

Ak problém pretrváva napriek tomu, že ste vyskúšali všetky vyššie uvedené odporúčania, kontaktujte váš najbližší autorizovaný servis.

Vami zakúpený spotrebič je určený na použitie v domácnosti a je možné ho teda používať iba doma a na stanovené účely. Nie je vhodný na komerčné alebo všeobecné použitie. Ak by zákazník spotrebič používal spôsobom, ktorý nie je v súlade so stanoveným účelom spotrebiča, zdôrazňujeme, že výrobca ani predajca nie sú zodpovední za akékoľvek poruchy a opravy počas záručnej lehoty.

ČASŤ 12: RADY NA ÚSPORU ENERGIE

- Chladničku umiestnite v chladnej, dobre vetranej miestnosti, nie na priamom slnku a nie v blízkosti tepelných zdrojov (výchrevné telesá, sporáky, atď.). V opačnom prípade použite izolačné dosky.
- Teplé pokrmy a nápoje nechajte pred vložením do chladničky vychladnúť.
- Zmrazené potraviny rozmrazujte ich uložením do chladiacej časti. Nízka teplota zmrazených potravín pomôže pri rozmrazovaní ochladiť chladiacu časť zariadenia. A týmto spôsobom pomôže úšporám energie. Ak sú zmrazené potraviny vytiahnuté von bez predchádzajúceho umiestnenia do chladiacej časti, ide o plytvanie energiou.
- Nápoje alebo kaše musia byť pri uložení do chladničky uzatvorené. V opačnom prípade vzrastie vlhkosť vo vnútri chladničky. A z toho dôvodu bude dlhší čas ochladenia. Uzatvorenie nápojov a kaší tiež pomôže uchovať ich vôňu a chuť.
- Pri ukladaní nápojov a potravín otvárajte dvierka na čo najkratší možný čas.
- Kryty všetkých tepelne oddelených častí chladničky držte uzatvorené (priehradka na zeleninu, chladiaca schránka, atď.).
- Tesnenie dverí musí byť čisté a priliehať. Ak je opotrebované, vymeňte ho.

ČASŤ 13: VÝKONNOSTNÝ ŠTÍTK/TECHNICKÉ ÚDAJE

Výkonnostný štítok so všetkými technickými údajmi je na spotrebiči pripevnený na boku vnútornej steny alebo na zadnej strane spotrebiča.

Technické údaje

Model	PX 4551/PX 4551i
Klimatická trieda	T/SN
Čistý objem	455 l
Prevádzkové napätie	220 – 240 V ~ 50 Hz
Maximálny výkon (W)	201 W
Spotreba energie	1,13 kWh / 24 h
Zmrazovací výkon	14 kg / 24 h
Hlučnosť (dB)	44 dB
Rozmery v × š × h (cm)	187,5 × 70 × 73,5 cm
Hmotnosť	104 kg

POZNÁMKA:

Vyššie uvedené údaje podliehajú zmenám.

POKYNY A INFORMÁCIE O ZAOBCHÁDZANÍ S POUŽITÝM OBALOM

Použitý obalový materiál odložte na miesto určené obcou na ukladanie odpadu.

LIKVIDÁCIA POUŽITÝCH ELEKTRICKÝCH A ELEKTRONICKÝCH ZARIADENÍ



Tento symbol na produktoch alebo v sprievodných dokumentoch znamená, že použité elektrické a elektronické výrobky nesmú byť pridané do bežného komunálneho odpadu. Pre správnu likvidáciu, obnovu a recykláciu odovzdajte tieto výrobky na určené zberné miesta. Alternatívne v niektorých krajinách Európskej únie alebo v iných európskych krajinách môžete vrátiť svoje výrobky miestnemu predajcovi pri kúpe ekvivalentného nového produktu. Správnou likvidáciou tohto produktu pomôžete zachovať cenné prírodné zdroje a napomáhate prevencii potenciálnych negatívnych dopadov na životné prostredie a ľudské zdravie, čo by mohli byť dôsledky nesprávnej likvidácie odpadov. Ďalšie podrobnosti si vyžiadajte od miestneho úradu alebo najbližšieho zberného miesta. Pri nesprávnej likvidácii tohto druhu odpadu môžu byť v súlade s národnými predpismi udelené pokuty.

Pre podnikové subjekty v krajinách Európskej únie

Ak chcete likvidovať elektrické a elektronické zariadenia, vyžiadajte si potrebné informácie od svojho predajcu alebo dodávateľa.

Likvidácia v ostatných krajinách mimo Európskej únie

Tento symbol je platný v Európskej únii. Ak chcete tento výrobok zlikvidovať, vyžiadajte si potrebné informácie o správnom spôsobe likvidácie od miestnych úradov alebo od svojho predajcu.



Tento výrobok spĺňa všetky základné požiadavky smerníc EÚ, ktoré sa naň vzťahujú.

Zmeny v texte, dizajne a technických špecifikáciách sa môžu meniť bez predchádzajúceho upozornenia a vyhradzuje si právo na ich zmenu.

Dovozce:
FAST ČR, a.s.
Černokostelecká 1621
CZ-25101 Říčany

Dovozca:
FAST PLUS s.r.o.
Na pántoch 18
SK-831 06 Bratislava

PHILCO[®] 

**is a registered trademark used under license from
Electrolux International Company, U.S.A.**