

# Automatická práčka

NÁVOD NA POUŽITIE

**PHILCO**



*Famous for Quality the World Over*

**PL 151**

**Vážený zákazník,**

**Ďakujeme, že ste zakúpil výrobok značky PHILCO. Aby váš spotrebič slúžil čo najlepšie, prečítajte si všetky pokyny v tomto návode.**

# OBSAH

<b>ČASŤ 1: PRED UVEDENÍM DO PREVÁDZKY .....</b>	<b>2</b>
• Dôležité bezpečnostné inštrukcie .....	2
• Všeobecné bezpečnostné informácie .....	2
• Odporúčania .....	3
<b>ČASŤ 2: INŠTALÁCIA .....</b>	<b>4</b>
• Odstránenie transportných skrutiek .....	4
• Vyrovnávanie práčky .....	5
• Elektrické zapojenie .....	5
• Pripojenie vody .....	5
• Pripojenie odpadu .....	6
<b>ČASŤ 3: OVLÁDACÍ PANEL .....</b>	<b>7</b>
• Tlačidlo Start/Pause (štart/pauza) .....	7
• Kontrolky jednotlivých funkcií .....	7
• Tlačidlá funkcií .....	8
• Prepínač rýchlosti odstreďovania .....	8
• Volič programu .....	9
<b>ČASŤ 4: PRANIE BIELIZNE .....</b>	<b>10</b>
• Prvé pranie .....	10
• Pred samotným praním .....	10
• Prevádzka práčky .....	11
• Detská zámka .....	12
<b>ČASŤ 5: ÚDRŽBA A ČISTENIE .....</b>	<b>14</b>
• Filtre prívodu vody .....	14
• Filter čerpadla .....	14
• Zásuvka na pracie prostriedky .....	15
• Uzáver sifónu násypky .....	16
• Plášť práčky .....	16
• Bubon .....	16
• Odstránenie vodného kameňa z práčky .....	16
<b>ČASŤ 6: PRAKTICKÉ INFORMÁCIE .....</b>	<b>17</b>
<b>ČASŤ 7: PREDCHÁDZANIE DROBNÝM PORUCHÁM .....</b>	<b>18</b>
<b>ČASŤ 8: AUTOMATICKÝ SYSTÉM DETEKIE PORÚCH .....</b>	<b>21</b>
<b>ČASŤ 9: MEDZINÁRODNÉ ZNAKY PRANIA .....</b>	<b>23</b>
<b>ČASŤ 10: TECHNICKÉ ÚDAJE .....</b>	<b>24</b>
<b>ČASŤ 11: TIPY NA ÚSPORU ENERGIE .....</b>	<b>24</b>

# ČASŤ 1: PRED UVEDENÍM DO PREVÁDZKY

## Dôležité bezpečnostné inštrukcie

- Čítajte pozorne a uschovajte pre ďalšie použitie.
- Bezpečnosť tohto spotrebiča zodpovedá priemyselným normám a spĺňa zákonné požiadavky na bezpečnosť spotrebičov. Avšak ako výrobcovia sa domnievame, že je našou povinnosťou poskytnúť vám nasledujúce bezpečnostné upozornenia.
- Je nevyhnutné, aby ste si tento návod na použitie uschovali a mohli ho používať i v budúcnosti. Ak chcete spotrebič predať, odovzdať ďalšiemu majiteľovi, alebo keď sa budete sťahovať, vždy s presvedčením, že je spotrebič upriazený tento návod na použitie, aby sa i nový vlastník mohol doznať o používaní spotrebiča a príslušným varovaním.
- Pred inštaláciou alebo používaním spotrebiča si **MUSÍTE** pozorne prečítať všetky bezpečnostné inštrukcie i návod.
- Pred prvým použitím skontrolujte spotrebič, či nedošlo pri preprave k poškodeniu.
- Poškodený spotrebič nikdy nepripájajte. Ak sú nejaké diely poškodené, obráťte sa na dodávateľa.
- V prípade, že je práčka dodaná v zimných mesiacoch, keď teplota klesá pod 0 °C, pred prvým použitím uskladnite spotrebič na 24 hodín pri izbovej teplote.

## Všeobecné bezpečnostné informácie

- Zmena technických parametrov, alebo akákoľvek iná úprava spotrebiča je nebezpečná.
- V priebehu programov s vysokou teplotou sa dvierka ohrejú na vysokú teplotu. Nedotýkajte sa dvierok!
- Zaisťte, aby sa malé domáce zvieratá nemohli dostať do bubna. Radšej preto pred použitím vždy skontrolujte vnútro bubna.
- Predmety ako mince, zatváracie špendlíky, klince, skrutky, kamene a iné ťažké alebo ostré predmety môžu spôsobiť značné škody a do spotrebiča preto nepatria.
- Používajte iba odporúčané množstvo aviváže a pracieho prostriedku. Pokiaľ použijete väčšie množstvo, než je odporúčané, môže sa poškodiť tkanina.
- Vždy používajte množstvo pracieho prostriedku odporúčané výrobcom.
- Malé kúsky bielizne ako ponožky, šnúrky, pracie pásky atď. perte v pracom vreci na to určenom alebo v obliečke na vankúš, pretože jednotlivé kusy by mohli uviaznuť medzi vaňou a otočným bubnom.
- Nepoužívajte práčku na pranie výrobkov s kosticami, tkanín, ktoré nemajú obrubu, alebo sa zatrhávajú.
- Po použití, pred čistením alebo údržbou vždy odpojte práčku od zdroja napájania a vypnite prívod vody.
- Nikdy sa nepokúšajte opravovať spotrebič sami. Opravy vykonávané neskusenými osobami môžu viesť k zraneniu alebo vážnemu poškodeniu spotrebiča. S opravami sa obráťte na miestne servisné stredisko. Vždy žiadajte originálne náhradné diely.
- Nepoužívajte viacnásobné zásuvky ani predĺžovací kábel.
- Do zásuvky nezapájajte zástrčku s poškodeným káblom.
- Ak je kábel poškodený, mal by ho vymeniť výrobca alebo autorizovaný servisný technik, aby sa zabránilo vzniku nebezpečnej situácie.
- Zástrčku nikdy nevyťahujte zo zásuvky ťahaním za kábel. Kábel odpojte uchopením priamo za zástrčku.
- Nezapájajte zástrčku, pokiaľ máte mokré ruky.
- Nedotýkajte sa nikdy zariadenia, pokiaľ máte mokré ruky či nohy.
- Zásuvku na pracie prostriedky nikdy neotvárajte počas prania.
- Nikdy sa nepokúšajte otvoriť dvierka práčky počas prania.

- Pretože môže práčka počas prevádzky dosiahnuť vysoké teploty, nedotýkajte sa počas vypúšťania hadice ani vypúšťanej vody.
- V prípade akejkoľvek poruchy najskôr vypnite zariadenie, odpojte ho od zdroja energie a uzavrite prívod vody. Nepokúšajte sa prístroj sami opravovať. Obráťte sa na najbližší autorizovaný servis.
- Nezabudnite, že obalový materiál vašej práčky môže byť pre deti nebezpečný.
- Nenechávajte deti hrať sa s práčkou.
- Domáce zvieratá udržiavajte v bezpečnej vzdialenosti od práčky.
- Práčka by mala byť používaná iba osobami, ktoré sú plne zoznámené s nariadeniami, opatreniami a ovládaním uvedeným v tomto návode.
- Vaša práčka je určená na domáce použitie. V prípade jej použitia na komerčné účely stráca záruka platnosť.
- Zariadenie neinštalujte na koberec ani iné podobné povrchy, pretože by mohli zablokovať vetracie otvory na spodnej strane.
- Vypúšťačiu hadicu nekladajte do nádoby, vedierka ani umývadla.

## Odporúčania

- Pracie prostriedky a aviváže pri dlhodobejšom kontakte so vzduchom vyschnú a priľnú k stenám zásobníka. Aby k tomu nedošlo, dopĺňajte zásobník pracím prostriedkom a avivážou bezprostredne pred práním.
- Predpranie odporúčame používať iba na silne znečistenú bielizeň.
- Neprekračujte maximálnu kapacitu bubna.
- Zariadenie nie je určené na použitie osobami (vrátane detí) so zníženými fyzickými, zmyslovými alebo psychickými schopnosťami, nedostatkom skúseností a znalostí, pokiaľ nie sú pod dozorom alebo neboli poučené o použití zariadenia osobou zodpovednou za ich bezpečnosť. Deti by mali byť pod dozorom, aby sa so zariadením nehrali.
- Pokiaľ nebudete práčku dlhší čas používať, vytiahnite ju zo zásuvky, uzavrite prívod vody a nechajte otvorené dvierka, aby mohlo vnútro práčky vyschnúť a nevytváral sa tam nepríjemný pach.
- Ako dôsledok procedúr kontroly kvality môže v práčke zostať určité množstvo vody. Toto práčku nijak nepoškodí.
- Odporúčame spustiť prvé pranie v programe White 90 - 95° (podľa modelu) bez bielizne, do druhej priehradky zásuvky na prací prostriedok nasypete 1/2 odmerky pracieho prostriedku.

## ČASŤ 2: INŠTALÁCIA

Pred uvedením vašej práčky do prevádzky si dôkladne prečítajte celý návod na použitie a uchovajte na bezpečnom mieste pre budúce nahliadnutie.

### Odstránenie transportných skrutiek

- Pred uvedením práčky do prevádzky musíte odstrániť transportné skrutky umiestnené v zadnej časti práčky.
- Uvoľníte skrutky pomocou zodpovedajúceho kľúča ich otáčaním proti smeru hodinových ručičiek. (OBR. 1)
- Skrutky odstráňte ich vytiahnutím. (OBR. 2)
- Do otvorov po transportných skrutkách vložte plastové záslepky, ktoré nájdete vo vrecúšku s príslušenstvom. (OBR. 3)
- Transportné skrutky vybrané z práčky si uschovajte na prípadné ďalšie prepravné účely.

#### **POZNÁMKA:**

*Poruchy spôsobené spustením práčky s inštalovanými prepravnými skrutkami nie sú predmetom záruky.*

OBR. 1



OBR. 2

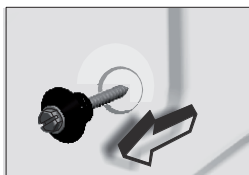

OBR. 3

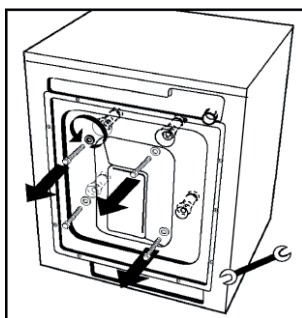
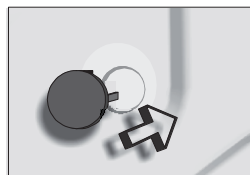

## Vyrovnanie práčky

- Práčku nestavajte na koberce ani podobné povrchy.
- Aby vaša práčka pracovala potichu a bez vibrácií, mali by ste ju umiestniť na rovný, nekľzavý a pevný povrch.

Vyrovnanie práčky môžete upraviť pomocou nastaviteľných nožičiek:

- Najskôr uvoľnite plastovú maticu.
- Upravte vyskrutkovaním nožičiek smerom hore alebo dole.
- Po vyrovnaní práčky plastovú maticu opäť dotiahnite jej vyskrutkovaním nahor.
- Nikdy práčku nevyrovnávajte na nerovnom povrchu pomocou kartónu, dreveného kolíka a pod., ktoré by ste vložili pod nožičky.

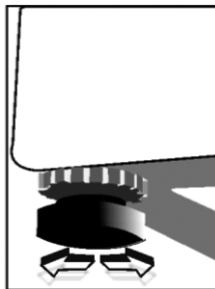
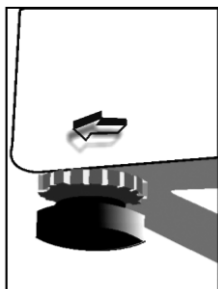

## Elektrické pripojenie

- Technické špecifikácie vašej práčky: 220 – 240 V ~ 50 Hz.
- K napájacímu káblu vašej práčky je pripojená špeciálna uzemňovacia zástrčka. Túto zástrčku musíte úplne zasunúť do uzemnenej zásuvky (s 10 A). Poistka elektrického vedenia, ku ktorému je práčka pripojená, by mala byť 10 A. Ak také zásuvky a poistky doma nemáte, nechajte si ich nainštalovať kvalifikovaným elektrikárom.
- Naša spoločnosť neručí za akékoľvek škody spôsobené použitím práčky bez uzemnenia.

## Pripojenie vody

- Vaša práčka je vybavená len jedným prívodom vody (studená).
- Aby v spojoch nedochádzalo k únikom vody, obsahuje súprava s hadicami aj 1 tesnenie (pre práčky s prívodom studenej vody). Tieto tesnenia inštalujte na koniec prívodnej hadice pripojenej ku kohútiku.
- Koniec prívodnej hadice so svorkou pripojte k prívodnému ventilu v zadnej časti prístroja a druhý koniec pripojte ku kohútiku. Bezpečnejšie pripojenie vám zaistí kvalifikovaný inštalatér.
- Tlak vody 0,1 – 1 MPa vášho vodovodu vám zaistí efektívnejší chod vašej práčky (tlak 0,1 MPa predstavuje pri celkom otvorenom kohútiku prietok viac než 8 litrov vody za 1 minútu).

- Po dokončení pripojenia skontrolujte, či spoje netečú, úplným otvorením prívodu vody.
- Skontrolujte, či nie sú prívodné hadice ohnuté, zlomené alebo prasknuté.
- Prívodné hadice pripevnite k 3/4" vodovodnému kohútiku so závitom.

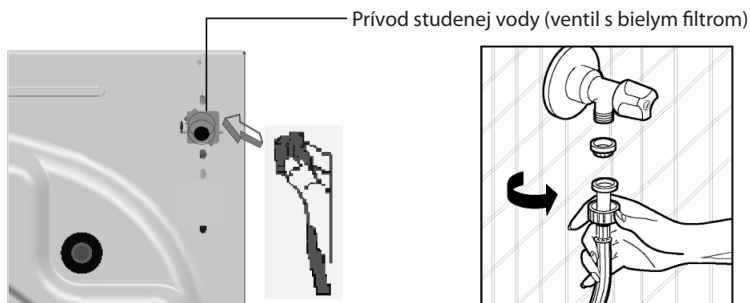

## Pripojenie odpadu

- Skontrolujte, či nie sú prívodné hadice ohnuté, skrútené, prasknuté alebo príliš natiiahnuté.
- Vypúšťacia hadica by mala byť inštalovaná vo výške min. 60 cm a max. 100 cm nad zemou.
- Konec vypúšťacej hadice môžete nasadiť priamo na odpadový otvor alebo špeciálnu koncovku pripevnenú na odpade umývadla.
- Nikdy sa nepokúšajte vypúšťaciu hadicu predĺžiť jej nastavením.

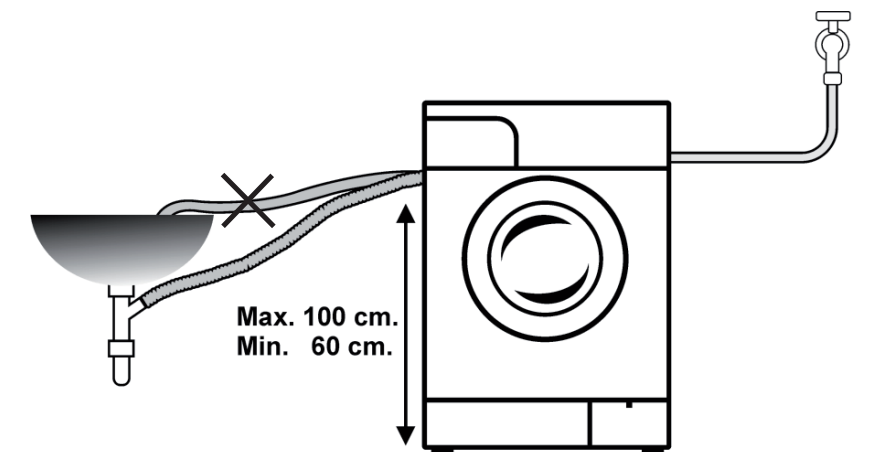

### **POZNÁMKA:**

*Vypúšťaciu hadicu nekladajte do nádoby, vedierka ani umývadla.*



# ČASŤ 3: OVLÁDACÍ PANEĽ

## Ovládací panel

(3 tlačidlá, nastaviteľný termostat)

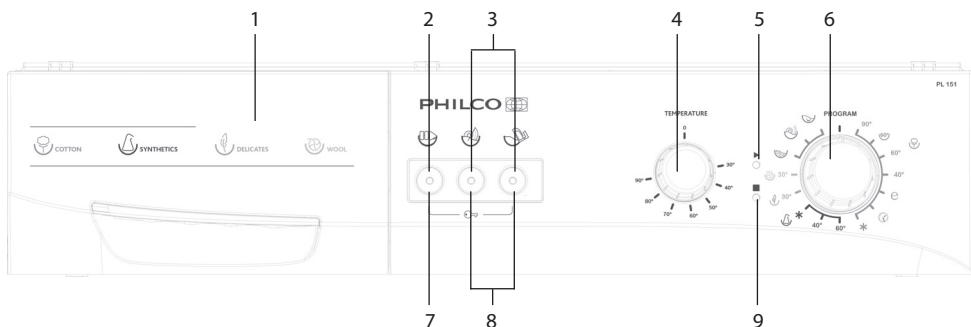

1. Zásuvka na pracie prostriedky
2. Kontrolka Štart/pauza
3. Kontrolky jednotlivých funkcií
4. Volič teploty
5. Kontrolka aktivácie programu
6. Volič programov
7. Tlačidlo Štart/pauza
8. Tlačidlá funkcií
9. Kontrolka dokončenia programu

**Všetky výrobky sú vybavené elektronickou základnou doskou a jednoducho ovládateľnými tlačidlami. Stlačte tlačidlá jemne na spustenie príslušnej funkcie.**



## Tlačidlo ŠTART/PAUZA

Určené na spustenie zvoleného programu alebo pozastavenie prebiehajúceho programu.



### **VAROVANIE!**

**Skôr, než vyberiete požadovaný program alebo zmeníte prebiehajúci program, musíte mať volič programov prepnutý do polohy O (vypnuté).**

## Kontrolky jednotlivých funkcií

Ak stlačíte akékoľvek tlačidlo funkcií alebo tlačidlo Štart/pauza, rozsvieti sa zodpovedajúca kontrolka. Kontrolka zhasne, pokiaľ opäť stlačíte akékoľvek tlačidlo funkcií alebo tlačidlo Štart/pauza alebo po dokončení vybranej funkcie.

Kontrolky funkcií sú používané tiež v systéme detekcie porúch, pozrite kapitolu 8.

## Tlačidlá funkcií



### Bez odstredenia

Táto funkcia je vhodná pre jemnú bielizeň, ktorú nie je potrebné odstreďovať. Stlačením tohto tlačidla zrušíte proces odstredenia, ktorý je štandardnou časťou programu.



### Lahké žehlenie

Pomocou tejto funkcie zaistíte, aby bola bielizeň po vypraní menej pokrčená.



#### **VAROVANIE!**

**Ak zabudnete nastaviť doplnkovú funkciu a práčka už spustila pranie, stlačte tlačidlo doplnkovej funkcie. Ak sa jej kontrolka rozsvieti, doplnková funkcia sa aktivovala. Ak sa jej kontrolka nerozsvieti, doplnková funkcia sa neaktivovala.**

## Volič teploty

Otočením voličom teploty budete môcť nastaviť vhodnú teplotu prania v rozmedzí od 0 (studené pranie) po 90°C. Pri výbere teploty je potrebné dbať na medzinárodný prací symbol na vašom oblečení.

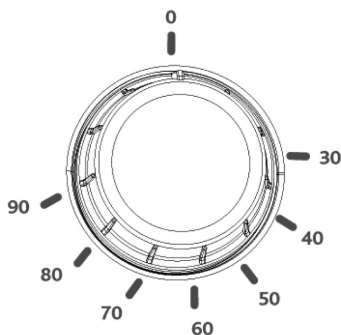

#### **POZNÁMKA:**

**Odstreďovanie vašej jemnej bielizne vykonávajte v čo najvhodnejšom režime.**

## Volič programov

Pomocou voliča programov zvolíte program, v ktorom chcete vyprať vašu bielizeň. Výber programu môžete vykonávať otáčaním voliča programov oboma smermi. Pri nastavovaní dbajte na to, aby bol symbol na voliči programov presne na vami vybranom programe prania. Pokiaľ volič programov prepnete do polohy O (vypnuté) v priebehu prania, program zostane nedokončený.

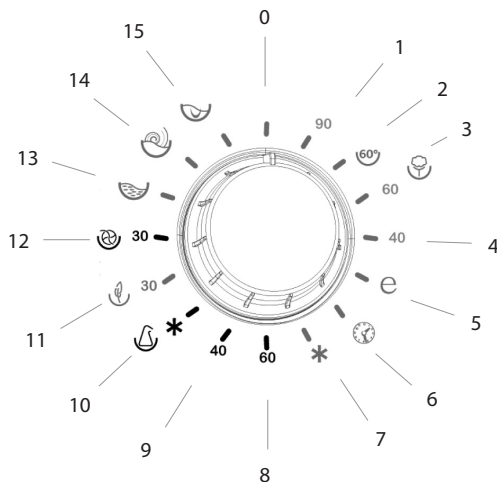

- |                            |                               |
|----------------------------|-------------------------------|
| 1. BAVLNA 90°              | 9. SYNTETIKA 40°              |
| 2. BAVLNA 60° (PREDPRANIE) | 10. SYNTETIKA V STUDENEJ VODE |
| 3. BAVLNA 60°              | 11. JEMNÁ 30°                 |
| 4. BAVLNA 40°              | 12. VLNA 30°                  |
| 5. EKO PRANIE              | 13. PLÁCHANIE                 |
| 6. RÝCHLE PRANIE           | 14. ODSŤREĎOVANIE             |
| 7. BAVLNA V STUDENEJ VODE  | 15. VYPÚŠŤANIE                |
| 8. SYNTETIKA 60°           | 0. VYPNUTÉ                    |

	Maximálne odstredovanie (ot./min.)		Celkový čas (min.)
BAVLNA 90°C	1000	BAVLNA 90°C	155
BAVLNA 60°C PREDPRANIE	1000	BAVLNA 60°C PREDPRANIE	140
BAVLNA 60°C	1000	BAVLNA 60°C	190
BAVLNA 40°C	1000	BAVLNA 40°C	180
EKO PRANIE	1000	EKO PRANIE	80
RÝCHLE PRANIE	800	RÝCHLE PRANIE	30
BAVLNA V STUDENEJ VODE	1000	BAVLNA V STUDENEJ VODE	110
SYNTETIKA 60°C	800	SYNTETIKA 60°C	84
SYNTETIKA 40°C	800	SYNTETIKA 40°C	65
SYNTETIKA V STUDENEJ VODE	800	SYNTETIKA V STUDENEJ VODE	72
JEMNÉ 30°C	560	JEMNÉ 30°C	70
VLNA 30°C	560	VLNA 30°C	73
PLÁCHANIE	800	PLÁCHANIE	28
ODSTREĎOVANIE	800	ODSTREĎOVANIE	10
VYPÚŠŤANIE	-	VYPÚŠŤANIE	2

## ČASŤ 4: PRANIE BIELIZNE

- Práčku zapojte do zásuvky.
- Otvorte prívod vody.

### Prvé pranie

Vo vnútri práčky môže zostať voda po výrobných testoch a skúškach. Odporúčame preto vykonať prvé pranie bez bielizne, aby ste túto vodu vypustili; do priehradky 2 na pracie prostriedky nasypete pol odmerky bežného pracieho prostriedku a zvolíte program pre bavlnu pri 90 °C.

### Pred samotným praním

#### Triedenie bielizne

- Bielizeň rozdeľte podľa typu (bavlna, syntetika, jemné, vlna a pod.), teploty pri praní a miery znečistenia.
- Nikdy neperte bielu bielizeň spolu s farebnou.
- Pretože vaša nová farebná bielizeň môže pustiť farbu, perte ju samostatne.
- Pred vložením bielizne do práčky skontrolujte vrecká, či v nich nezostali žiadne predmety. Tým zabránite možnému poškodeniu oblečenia aj práčky.
- Zapnite zipsy a gombíky na bielizni.
- Zo záclon a závesov odstráňte plastové alebo kovové háčiky alebo ich vložte do pracieho vrecúška a zaviažte ho.
- Odevy, ako sú nohavice, pleteniny, tričká a tielka, otočte naruby.
- Malé kúsky, ako sú ponožky a vreckovky, perte v pracom vrecúšku.



Pranie do 90 °C



Pranie do 60 °C



Pranie do 30 °C



Neprať v práčke

#### Vloženie odevov do práčky

- Otvorte dvierka práčky.
- Bielizeň rozložte rovnomerne do práčky.
- Každý kus vložte samostatne.
- Pri zatváraní dvierok práčky dávajte pozor, aby sa do dvierok nezachytila žiadna bielizeň.
- Pevne zavrite dvierka práčky, v opačnom prípade sa práčka nespustí.

### Dávkovanie pracieho prostriedku

Množstvo pracieho prostriedku, ktoré použijete do práčky, závisí od nasledujúcich kritérií:

- Spotreba pracieho prostriedku sa mení spolu s mierou špinavej bielizne. Pre mierne špinavú bielizeň nepoužívajte predpranie a do priehradky 2 na pracie prostriedky vám postačí malé množstvo pracieho prostriedku.
- Pre nadmerne silne špinavú bielizeň zvolíte program s predpraním, nasypete ¼ odmerky pracieho prostriedku do priehradky 1 na pracie prostriedky a zostávajúce množstvo odmerky nasypete do priehradky 2.
- V práčke používajte pracie prostriedky špeciálne určené pre automatické práčky. Dávkovanie prostriedku je uvedené na jeho obale.
- Pri zvýšenej tvrdosti vody sa tiež zvyšuje množstvo pracieho prostriedku nevyhnutné na pranie.

- Pri zvýšenom množstve bielizne sa tiež zvyšuje množstvo pracieho prostriedku nevyhnutné na pranie.
- Zmäkčovací prostriedok (aviváž) nalejte do priehradky na aviváž v zásobníku na pracie prostriedky. Neprekračujte rysku MAX. V opačnom prípade aviváž sifónom vytečie do vody používanej na pranie.
- Veľmi hustú aviváž by ste pred naliatím do priehradky mali zriediť vodou. Hustá aviváž by inak mohla upchať sifón a zabrániť tak napusteniu aviváže do práčky.
- Tekuté pracie prostriedky môžete použiť pre všetky pracie programy bez predprania. S týmto cieľom nainštalujte do druhej priehradky zásuvky na pracie prostriedky odmerku a prací prostriedok nalejte podľa rysky uvedenej na odmerke.

## Prevádzka práčky

### Výber programu a funkcií

Zvoľte program a doplnkové funkcie zodpovedajúce vašej bielizni podľa tabuľky 1.

### Tlačidlo Štart/pauza

Stlačením tohto tlačidla môžete spustiť zvolený program alebo pozastaviť práve prebiehajúci program.

### Spustenie programu

- Nastavte volič programov na požadovaný program.
- Rozsvieti sa kontrolka programu.
- V prípade potreby môžete zvoliť jednu alebo viac doplnkových funkcií.
- Spustíte vybraný program stlačením tlačidla Štart/pauza.

### Zmena programu

Ak ste zvolili program a neželáte si jeho dokončenie:

- Stlačte tlačidlo Štart/pauza.
- Volič programov prepnete do polohy O (vypnuté).
- Nastavte volič programov na požadovaný program. (Program môžete zvoliť podľa tabuľky 1.)
- Rozsvieti sa kontrolka programu.
- Spustíte vybraný program stlačením tlačidla Štart/pauza.

### Zrušenie programu

Ak chcete prebiehajúci program ukončiť skôr:

- Stlačte tlačidlo Štart/pauza.
- Volič programov prepnete do polohy O (vypnuté).
- Volič programov otočte na program vypúšťania alebo odstredovania.
- Rozsvieti sa kontrolka programu.
- Spustíte vybraný program stlačením tlačidla Štart/pauza.

### Ukončenie programu

- Po dokončení vybraného programu sa práčka automaticky zastaví.
- Rozsvieti sa kontrolka dokončenia programu.
- Volič programov prepnete do polohy O (vypnuté).

- Dvierka sa odblokujú asi po dvoch minútach po dokončení programu. Dvierka otvorte zatiahnutím za rukoväť dvierok smerom k sebe a vyberte bielizeň z práčky.
- Po vybratí bielizne z práčky nechajte dvierka otvorené, aby práčka mohla vysychať.
- Práčku odpojte zo zásuvky.
- Uzavrite prívod vody.



**VAROVANIE!**

***Ak dôjde počas ktorejkoľvek fázy prania k vypnutiu a opätovnému zapnutiu práčky, práčka aktivuje program v mieste, v ktorom bol prerušený. Toto práčku nijak nepoškodí.***

## Detská zámka

Detská zámka je určená na zabezpečenie proti zmene programu stlačením tlačidla počas prania. Detskú zámku aktivujete súčasným stlačením prvého a tretieho tlačidla funkcií na ovládacom paneli a ich podržaním počas minimálne 3 sekúnd. Po jej aktivácii bliknú LED kontrolky na tlačidlách funkcií indikujúce zapnutie detskej zámky. Detskú zámku deaktivujete stlačením rovnakých tlačidiel (prvého a tretieho) a ich podržaním počas minimálne 3 sekúnd. Vypnutie zámky je indikované bliknutím LED kontrolky tlačidla Štart/pauza.



**VAROVANIE!**

***Po zapnutí detskej zámky práčka vypne volič programov, prepínač rýchlosti odstredovania a tlačidlá funkcií.***

**TABUĽKA 1**

Program	Zásuvka na prací prostriedok	Max. kapacita suchej bielizne (kg)	Typ bielizne	Vysvetlenie
1-BAVLNA 90°	2	5	Špinavá bavlnená a ľanová bielizeň na vyváranie	Spodná bielizeň, plachty, obrusy, trička, košele, uteráky
2-BAVLNA 60° (PREDPRANIE)	1+2	5	Silno zašpinená farebná bavlnená a ľanová bielizeň	
** 3-BAVLNA 60°	2	5	Špinavá farebná bavlnená a ľanová bielizeň	
4-BAVLNA 40°	2	5	Mierne zašpinená farebná bavlnená a ľanová bielizeň púšťajúca farbu	
5-EKO PRANIE	2	5	Špinavá farebná bavlnená a ľanová bielizeň	
6-RÝCHLÉ PRANIE	2	2,5	Mierne zašpinená farebná bavlnená a ľanová bielizeň	
7-BAVLNA V STUDENEJ VODE	2	5	Mierne zašpinená farebná bavlnená a ľanová bielizeň. Pranie bez ohrevu vody.	Nylónové ponožky, blúzky
8-SYNTETIKA 60°	2	3	Špinavá bielizeň zo syntetiky alebo syntetickej zmesi	
9-SYNTETIKA 40°	2	3	Mierne zašpinená bielizeň zo syntetiky alebo syntetickej zmesi	Nylónové ponožky, blúzky
10-SYNTETIKA V STUDENEJ VODE	2	3	Mierne zašpinená jemná bielizeň zo syntetiky alebo syntetickej zmesi. Pranie bez ohrevu vody.	Nylónové ponožky, blúzky
11-JEMNÉ 30°	2	2	Mierne zašpinená jemná farebná bielizeň z bavlny a syntetiky alebo syntetickej zmesi	Zmes hodvábu, košele, blúzky, polyester, polyamid, zmes
12-VLNA 30°	2	2	Špinavá vlnená bielizeň určená na ručné pranie a pranie v práčke	Všetka vlnená bielizeň
13-RINSE (PLÁCHANIE)	Ak potrebujete vypranú bielizeň ešte raz vypláčať, môžete tento program použiť na akýkoľvek typ bielizne.			
14-SPIN (ODSTREDOVANIE)	Ak potrebujete vypranú bielizeň ešte raz odstrediť, môžete tento program použiť na akýkoľvek typ bielizne.			
15-DRAIN (VYPÚŠŤANIE)	Tento program je určený na vypúšťanie špinavej vody z práčky po vypraní bielizne. Ak chcete vodu z práčky vypustiť pred ukončením programu, môžete použiť tento program.			

\* Zmäčkovacie prostriedky (aviváže) môžete použiť pre všetky programy (okrem odstreďovania a vypúšťania). Pri dávkovaní aviváže dbajte na pokyny výrobcu aviváže. Aviváž nalejte do priehradky na aviváž v zásobníku na pracie prostriedky.

\*\* Údaje typového štítku na základe testovania programu v súlade s EN 60456.

**POZNÁMKA:**

**(\*) Zmäčkovacie prostriedky (aviváže) môžete použiť pre všetky programy (okrem odstreďovania a vypúšťania). Pri dávkovaní aviváže dbajte na pokyny výrobcu aviváže. Aviváž nalejte do priehradky na aviváž v zásobníku na pracie prostriedky.**

## ČASŤ 5: ÚDRŽBA A ČISTENIE



- Práčku odpojte zo zásuvky.
- Uzavrte prívod vody.

### Filtre prívodu vody

Na konci prívodnej hadice pripojenej ku kohútiku a na koncoch prívodných ventilov sú filtre zabraňujúce prenikaniu nečistôt a cudzieho materiálu vo vode do práčky. Ak práčka nenapúšťa dostatočné množstvo vody napriek tomu, že prívod vody je otvorený, vyčistite tieto filtre.

- Odpojte prívodnú hadicu.
- Vyberte pomocou pinzety filtre z prívodných ventilov a umyte ich kefkou.
- Vyberte rukou filtre prívodných hadíc na konci pripájanom ku kohútiku i s tesnením a vyčistite ich.
- Po vyčistení filtre nasadte rovnakým spôsobom späť.

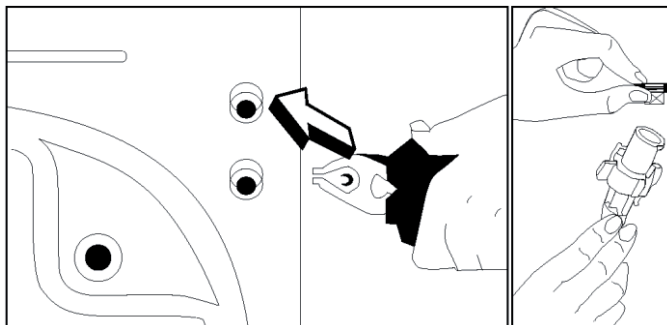

#### **Upozornenie:**

**Filtre prívodných ventilov môžu byť upchané z dôvodu kontaminovaného prívodu vody alebo nedostatku nutnej údržby, príp. môžu byť poškodené ventily, čo následne spôsobuje nepretržité pretekánie vody do práčky. Z týchto dôvodov sú takto vzniknuté poruchy nad rámec záruky.**

### Filter čerpadla

Filtračný systém čerpadla predlžuje životnosť čerpadla, ktoré je používané na vypúšťanie špinavej vody. Zaisťuje, aby sa do čerpadla nedostali vlákna z bielizne. Filter čerpadla odporúčame čistiť každé 2 – 3 mesiace. Filter čerpadla vyčistíte takto:

- Otvorte kryt na spodnej lište.
- Pred otvorením krytu filtra pred ním postavte nádobu, do ktorej vytečie prípadná zvyšková voda z práčky.
- Kryt filtra uvoľnite jeho otočením proti smeru hodinových ručičiek a vypustite vodu.
- Z filtra odstráňte všetok cudzí materiál.
- Skontrolujte ručne otáčanie čerpadla.
- Po vyčistení čerpadla nasadte filter späť jeho otáčaním v smere hodinových ručičiek.



- Kryt spodnej lišty nasadte späť.
- Nezabudnite, že pokiaľ filter nenasadíte späť správne, potečie vám z práčky voda.

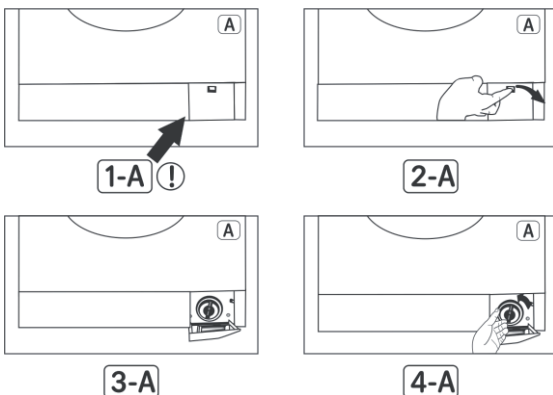

**VAROVANIE!**

**Nebezpečenstvo obarenia!**

**Pretože voda v čerpadle môže byť veľmi horúca, vyčkajte než vychladne.**

## Zásuvka na prací prostriedok

Časom sa môžu v zásuvke a v otvore práčky vytvárať usadeniny pracích prostriedkov. Zásuvku na pracie prostriedky preto pravidelne čistíte od nahromadených usadenín. Zásuvku vyberte takto:

- Zásuvku úplne vytiahnite (OBR. 1).
- Stlačte viečko sifónu vnútri zásuvky na doraz a ťahajte zásuvku, až ju vyberiete von (OBR. 2).
- Umyte vodou a starou zubnou kefkou.
- Odstráňte usadeniny nahromadené vnútri otvoru pre zásuvku bez toho, aby sa dostali do práčky.
- Až zásuvka uschne, zasunúť ju späť do práčky uvedeným postupom, len v opačnom poradí.

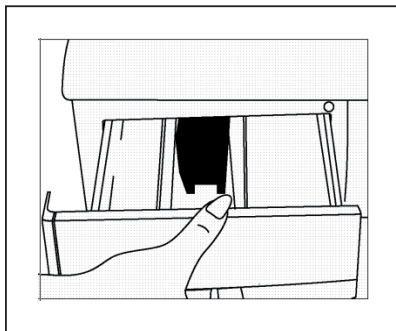

OBR. 1

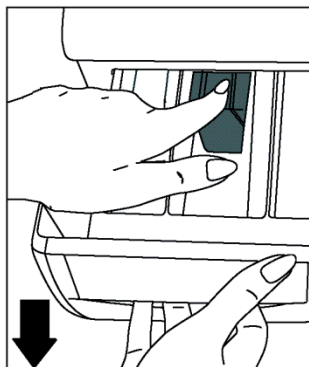

OBR. 2

## Uzáver sifónu násypky

Vytiahnite zásuvku na pracie prostriedky. Vyberte uzáver sifónu násypky a vyčistite ho riadne od zvyškov aviváže. Čistý uzáver sifónu násypky inštalujte späť na svoje miesto. Skontrolujte, či je riadne vložený.

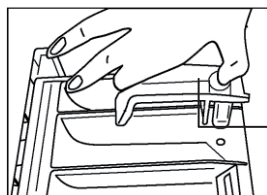

Uzáver sifónu násypky

## Plášť práčky

Práčku zvonku čistite vlažnou vodou a jemným čistiacim prostriedkom, ktorý nepoškodí povrchovú úpravu plášťa práčky. Po opláchnutí čistou vodou práčku utrite mäkkou a suchou utierkou.



### **VAROVANIE!**

**Ak ste práčku nainštalovali na miesto, kde okolitá teplota klesá pod 0 °C a nebudete ju používať, vykonajte nasledujúce opatrenia:**

- Práčku zapojte do zásuvky.
- Zavrite prívod vody a odpojte prívodnú hadicu alebo hadice.
- Koniec vypúšťacej hadice i prívodnej hadice zasuňte do nádoby na zemi.
- Nastavte volič programov na program vypúšťania.
- Rozsvieti sa kontrolka programu.
- Spustíte program stlačením tlačidla Štart/pauza.
- Po dokončení týchto procesov sa z práčky vypustí zvyšná voda a predídete tak jej prípadnému zmrznutiu priamo v práčke. Ak chcete práčku opäť použiť, skontrolujte, či je okolitá teplota nad 0 °C.

**Po dokončení týchto procesov sa z práčky vypustí zvyšná voda a predídete tak jej prípadnému zmrznutiu priamo v práčke. Ak chcete práčku opäť použiť, skontrolujte, či je okolitá teplota nad 0 °C.**

## Bubon

V práčke nenechávajte žiadne kovové predmety, ako sú ihly, svorky alebo mince a pod. Tieto predmety môžu spôsobiť vznik hrdzavých škvŕn na bubne. Pokiaľ chcete tieto škvŕny eliminovať, použite čistiaci prostriedok bez chlóru a dodržte pokyny výrobcu čistiaceho výrobku. Na odstraňovanie hrdzavých škvŕn nikdy nepoužívajte drôtenky na riad ani iné podobné brúsne prostriedky.

## Odstránenie vodného kameňa z práčky

Odporúčame použiť bežne dostupný odstraňovač vodného kameňa a dodržte pokyny uvedené na obale.



### **VAROVANIE!**

**Zmesí na odstraňovanie vodného kameňa obsahujú kyseliny a tie môžu spôsobiť zmenu farieb vašej bielizne a nepriaznivo ovplyvniť vašu práčku.**

## ČASŤ 6: PRAKTICKÉ INFORMÁCIE



**Alkoholické nápoje:** Škvrtu najskôr predperte v studenej vode, potom ju potrite glycerínom a vodou a opláchnite roztokom vody a octu.



**Leštidlo na topánky:** Škvrtu najskôr ľahko vydrhnite bez toho, aby ste poškodili tkaninu, pracím prostriedkom a opláchnite. Pokiaľ nepustí, potrite ju roztokom z jedného dielu čistého alkoholu (96 percent) a 2 dielov vody a následne ju vyperte vo vlažnej vode.



**Čaj a káva:** Časť bielizne so škvrtou napnite na vršok nádoby a vypláchnite v čo najteplejšej vode, ktorú vaša bielizeň znesie. Ak je to pre vašu bielizeň vhodné, vyperte škvrtu v lúhu.



**Čokoláda a kakao:** Nechajte vašu bielizeň v studenej vode a vydrhnite mydlom alebo pracím prostriedkom, potom vyperte v takej teplej vode, akú vaša bielizeň znesie. Pokiaľ na bielizni stále zostáva masťná škvrtka, umyte ju peroxidom vodíka (v pomere 3 %).



**Kečup:** Po oškrabaní zaschnutých zvyškov bez toho, aby ste vašu bielizeň poškodili, nechajte namočenú asi 30 minút v studenej vode a vyperte pracím prostriedkom.



**Vývar, vajcia:** Odstráňte zaschnuté zvyšky a utrite hubkou alebo mäkkou utierkou namočenou v studenej vode. Potrite pracím prostriedkom a vyperte zriedeným lúhom.



**Mastné a olejové škvrtky:** Najskôr utrite zvyšky. Škvrtu potrite pracím prostriedkom a následne vyperte vo vlažnej mydlovej vode.



**Horčica:** Najskôr škvrtu potrite glycerínom. Potrite pracím prostriedkom a následne vyperte. Pokiaľ škvrtka nezmizne, potrite ju alkoholom (na syntetiku a farebnú bielizeň použite roztok 1 dielu alkoholu a 2 dielov vody)



**Krv:** Nechajte bielizeň približne 30 minút v studenej vode. Pokiaľ škvrtka nezmizne, namočte do roztoku vody a čpavku (3 lyžice čpavku na 4 litre vody) asi na 30 minút.



**Smotana, zmrzlina a mlieko:** Nechajte vašu bielizeň v studenej vode a potrite škvrtu pracím prostriedkom. Pokiaľ škvrtka nezmizne, potrite ju lúhom v správnom pomere pre daný typ tkaniny (nepoužívajte lúh na farebnú bielizeň).



**Hlina:** Škvrtky od hlíny odstráňte čo najskôr. Vyperte ich pracím prostriedkom a pokiaľ nezmiznú, potrite ich okysličenou vodou (v koncentrácii 3 %).



**Atrament:** Škvrtu namočte do studenej vody a počkajte, až sa atrament vo vode rozpustí. Potom škvrtu potrite vodou s citrónovou šťavou a pracím prostriedkom, vyčkajte asi 5 minút a vyperte.



**Ovocie:** Časť bielizne so škvrtou napnite na vršok nádoby a polejte studenou vodou. Na škvrtu nelejte horúcu vodu. Otrite studenou vodou a glycerínom. Vyčkajte 1 – 2 hodiny a pokvapkajte bielym octom, potom opláchnite.



**Škvrtky od tráv:** Potrite škvrtu pracím prostriedkom. Pokiaľ to tento typ bielizne umožňuje, vyperte škvrtu v lúhu. Vlnené odevy potrite alkoholom. (Na farebnú použite zmes 1 dielu čistého alkoholu a 2 dielov vody).



**Olejové farby:** Škvrtky by ste mali odstrániť pred ich zaschnutím pomocou riedidla. Potom ich potrite pracím prostriedkom a vyperte.



**Škvrtky od opálenia:** Pokiaľ to vaša bielizeň umožňuje, môžete do vody na pranie pridať lúh. Pri vlnenej bielizni by ste mali škvrtu prikryť utierkou navlhčenou v okysličenej vode, cez to položte suchú utierku a škvrtu vyžehlite. Po vypláchaní by ste mali bielizeň riadne vyprať.

## ČASŤ 7: PREDCHÁDZANIE DROBNÝM PORUCHÁM

Všetky nevyhnutné opravy práčky by mal vykonať autorizovaný servis. Ak je nutné vašu práčku opraviť alebo nie ste schopní poruchu odstrániť pomocou nižšie uvedených informácií:

- Práčku odpojte zo zásuvky.
- Uzavrite prívod vody.
- Obráťte sa na najbližší autorizovaný servis.

PORUCHA	MOŽNÁ PRÍČINA	SPÔSOB ODSTRÁNENIA
Práčka nefunguje.	Je odpojená zo zásuvky.	Zapojte zástrčku do zásuvky.
	Je vypálená poisťka.	Vymeňte poisťku.
	Došlo k výpadku elektrického prúdu.	Skontrolujte, či ide elektrický prúd.
	Nestlačili ste tlačidlo Štart/pauza.	Stlačte tlačidlo Štart/pauza.
	Volič programov je v polohe O (vypnuté).	Volič programov prepnite do požadovanej polohy.
	Nie sú dovretené dvierka práčky.	Zavrite dvierka poriadne. Mali by ste počuť, ako cvaknú.
Práčka nenapúšťa vodu.	Je zatvorený prívod vody.	Otvorte prívod vody.
	Môže byť ohnutá prívodná hadica.	Skontrolujte prívodnú hadicu.
	Prívodná hadica je upchaná.	Vyčistite filtre prívodnej hadice. (*)
	Filter prívodného ventilu je upchaný.	Vyčistite filtre prívodného ventilu. (*)
	Nie sú dovretené dvierka práčky.	Zavrite dvierka poriadne. Mali by ste počuť, ako cvaknú.
Práčka nevypúšťa vodu.	Vypúšťacia hadica je upchaná alebo ohnutá.	Skontrolujte vypúšťaciu hadicu.
	Filter čerpadla je upchaný.	Vyčistite filter čerpadla. (*)
	Bielizeň ste do práčky nevložili rovnomerne.	Bielizeň vo vnútri práčky rozložte tak, aby bola v bubne rovnomerne.
Práčka vibruje.	Nie je nastavená nožička práčky.	Nastavte nožičku. (**)
	Neodstránili ste transportné skrutky.	Odstráňte transportné skrutky. (**)

(\*) Pozrite kapitolu vzťahujúcu sa k údržbe a čisteniu práčky.

(\*\*) Pozrite kapitolu vzťahujúcu sa k inštalácii práčky.

<b>PORUCHA</b>	<b>MOŽNÁ PRÍČINA</b>	<b>SPÔSOB ODSTRÁNENIA</b>
Práčka vibruje.	V práčke je málo bielizne.	To nebráni v chode práčky.
	V práčke je nadmerné množstvo bielizne alebo bielizeň nie je rozložená rovnomerne.	Neprekračujte odporúčané množstvo bielizne a rozložte ju v bubne rovnomerne.
	Práčka sa dotýka pevného predmetu.	Zaistite, aby sa práčka nedotýkala žiadnych pevných predmetov.
V zásuvke na pracie prostriedky je nadmerné množstvo peny.	Použili ste príliš mnoho pracieho prostriedku.	Stlačte tlačidlo Štart/pauza. Aby ste zastavili tvorbu peny, nalejte do pol litra vody jednu lyžicu aviváže a tento roztok nalejte do zásuvky na pracie prostriedky. Po 5 – 10 minútach stlačte tlačidlo Štart/pauza. Pri budúcom praní zvolte správne dávkovanie pracieho prostriedku.
	Použili ste nevhodný prací prostriedok.	Používajte iba pracie prostriedky určené pre automatické práčky.
Výsledok prania nie je uspokojivý.	Bielizeň je pre zvolený program príliš znečistená.	Vyberte vhodnejší program. (pozrite Tabuľku 1)
	Nepoužili ste dostatočné množstvo pracieho prostriedku.	Použite viac pracieho prostriedku, podľa jeho vlastností.

<b>PORUCHA</b>	<b>MOŽNÁ PRÍČINA</b>	<b>SPÔSOB ODSTRÁNENIA</b>
Výsledok prania nie je uspokojivý.	Do práčky ste vložili príliš mnoho bielizne.	Vložte do práčky iba toľko bielizne, aby ste neprekročili maximálnu kapacitu práčky.
	Možno máte tvrdú vodu.	Použite také množstvo pracieho prostriedku, ktoré zodpovedá pokynom výrobcu pracieho prostriedku.
	Bielizeň nie je v práčke rovnomerne rozložená.	Bielizeň vo vnútri práčky rozložte tak, aby bola v bubne rovnomerne.
Voda je z práčky vypustená ihneď po jej napustení.	Koniec vypúšťacej hadice je podľa práčky príliš nízko.	Vypúšťaciu hadicu umiestnite do zodpovedajúcej výšky.(**)
Počas prania nie je v bubne vidieť vodu.	Nejde o poruchu. Voda je v spodnej časti bubna.	-
Na bielizni sú zvyšky pracieho prostriedku.	Na bielizni sa môžu vo forme bielych škvŕn objaviť nerozpustené zvyšky pracieho prostriedku.	Kalibráciu plácharieho programu práčky nastavte doplnkové pláchanie navyše alebo po usušení bielizne odstráňte škvŕny kefou.
Na bielizni sú šedé škvŕny.	Tieto škvŕny môžu byť spôsobené olejom, krémom alebo masťou.	Pri budúcom praní použite maximálne možné množstvo pracieho prostriedku stanovené jeho výrobcom.
Odstredovanie neprebehne alebo začne neskôr.	Nejde o poruchu. Týmto spôsobom môže fungovať kontrola nevyváženej náplne.	Systém kontroly nevyváženej náplne sa snaží homogénnym spôsobom rovnomerne rozložiť bielizeň v bubne. Po jej rozložení začne práčka proces odstredovania. Pri budúcom praní vložte bielizeň do bubna rovnomerne rozloženú.

(\*\*) Pozrite kapitolu vzťahujúcu sa k inštalácii práčky.

## ČASŤ 8: AUTOMATICKÝ SYSTÉM DETEKČIE PORÚCH

Vaša práčka je vybavená systémami, ktoré počas prania neustále kontrolujú správny priebeh a v prípade akejkoľvek poruchy zaistia nevyhnutné opatrenia a zároveň vás na poruchu upozornia.

KÓD PORUCHY	INDIKÁCIA PORUCHY	MOŽNÁ PRÍČINA	MOŽNÁ NÁPRAVA
Err 01	Bliká tlačidlo Štart/pauza.	Nie sú dovreté dvierka práčky.	Dvierka riadne dovrite, dokiaľ nebudete počuť cvaknutie. Ak problém pretrváva, práčku vypnite, odpojte zo zásuvky a okamžite sa obráťte na najbližší autorizovaný servis.





KÓD PORUCHY	INDIKÁCIA PORUCHY	MOŽNÁ PRÍČINA	MOŽNÁ NÁPRAVA
Err 02	Bliká kontrolka aktivácie programu.	Hladina vody v práčke je pod výhrevným telesom. Možno je nízky alebo zablokovaný tlak prívodu vody.	Prívod vody úplne otvorte. Možno je prerušená dodávka vody, skontrolujte to. Ak problém pretrváva, práčka sa po chvíli automaticky vypne. Odpojte ju zo zásuvky, zatvorte prívod vody a obráťte sa na najbližší autorizovaný servis.
Err 03	Bliká kontrolka Štart/pauza a aktivácie programu.	Porucha čerpadla alebo upchaný filter čerpadla.	Vyčistite filter čerpadla. Ak problém pretrváva, obráťte sa na najbližší autorizovaný servis. (*)
Err 04	Svetelná kontrolka ukončenia programu bliká.	Chyba v komunikácii.	Prístroj vypnite a odpojte ho od sieťovej zásuvky. Zatvorte prívod vody a kontaktujte najbližší autorizovaný servis.





(\*) Pozrite kapitolu vzťahujúcu sa k údržbe a čisteniu práčky.





KÓD PORUCHY	INDIKÁCIA PORUCHY	MOŽNÁ PRÍČINA	MOŽNÁ NÁPRAVA
Err 05	Bliká kontrolka Štart/pauza a dokončenia programu.	Porucha výhrevného telesa práčky alebo výhrevného snímača.	Práčku vypnite a odpojte zo zásuvky. Zatvorte prívod vody a obráťte sa na najbližší autorizovaný servis.
Err 06	Bliká aktivácia programu a dokončenie programu.	Porucha motora.	Práčku vypnite a odpojte zo zásuvky. Zatvorte prívod vody a obráťte sa na najbližší autorizovaný servis.
Err 07	Svieti kontrolka Štart/pauza, aktivácia programu a dokončenie programu.	Chyba konfigurácie.	Práčku vypnite a odpojte zo zásuvky. Zatvorte prívod vody a obráťte sa na najbližší autorizovaný servis.
Err 08	Bliká kontrolka Štart/pauza, aktivácia programu a dokončenie programu.	Porucha motora.	Práčku vypnite a odpojte zo zásuvky. Zatvorte prívod vody a obráťte sa na najbližší autorizovaný servis.
Err 09	Svieti kontrolka aktivácie programu a dokončenia programu.	Sieťové napätie je príliš vysoké alebo nízke.	Ak je sieťové napätie nižšie než 150 V alebo vyššie než 260 V, práčka sa automaticky zastaví. Po obnovení sieťového napätia bude práčka pokračovať v procese.





## ČASŤ 9: MEDZINÁRODNÉ ZNAKY PRANIA

			
Teplota prania	Neprať (ručné pranie)	Vlažná žehlička	Stredne teplá žehlička

			
Teplá žehlička	Nežehliť	Nesušiť v sušičke	Sušiť zavesené

			
Nechať odkvapkať	Sušiť naplocho	Nebieliť	Možno bieliť.

		
Toto sú symboly pre chemické čistenie. Písmená čistiarni predpisujú, ktorý prostriedok použiť. Odevy s týmito symbolmi neperte v práčke, pokiaľ nie je na štítku uvedené inak.		

## ČASŤ 10: TECHNICKÉ ÚDAJE

Prevádzkové napätie/frekvencia (V/Hz)	220 – 240 V~ 50 Hz
Súčtový prúd (A)	10
Tlak vody (MPa)	Max.: 1 MPa Min.: 0,1 MPa
Celkový príkon (W)	2100
Max. kapacita suchej bielizne (kg)	5
Odstreďovanie (ot./min.)	Max. 1000
Počet programov	15
Rozmery (výška × šírka × hĺbka) (cm)	85 x 60 x 50
Hlučnosť prania/odstreďovania (dB)	58/77

Poznámka: Vyššie uvedené dáta podliehajú zmenám.

## ČASŤ 11: TIPY NA ÚSPORU ENERGIE

Spotreba energie a vody sa môže líšiť v závislosti od tlaku vody, tvrdosti vody, teploty vody, okolitej teploty, množstva bielizne, výberu doplnkových funkcií, kolísaniu napätia.

Spotrebu energie aj vody obmedzíte, pokiaľ budete pri použití vašej práčky dodržiavať kapacitu uvedenú pre vybraný program, budete prať menej zašpinenú bielizeň alebo každý deň v kratších programoch, budete ju pravidelne čistiť a vykonávať údržbu, budete ju používať v obdobiach nočného prúdu stanovených vašim dodávateľom elektriny.

## POKYNY A INFORMÁCIE O ZAOBCHÁDZANÍ S POUŽITÝM OBALOM

Použitý obalový materiál odložte na miesto určené obcou na ukladanie odpadu.

## LIKVIDÁCIA POUŽITÝCH ELEKTRICKÝCH A ELEKTRONICKÝCH ZARIADENÍ



Tento symbol na produktoch alebo v sprievodných dokumentoch znamená, že použité elektrické a elektronické výrobky nesmú byť pridané do bežného komunálneho odpadu. Pre správnu likvidáciu, obnovu a recykláciu odovzdajte tieto výrobky na určené zberné miesta. Alternatívne v niektorých krajinách Európskej únie alebo v iných európskych krajinách môžete vrátiť svoje výrobky miestnemu predajcovi pri kúpe ekvivalentného nového produktu. Správnu likvidáciu tohto produktu pomôžete zachovať cenné prírodné zdroje a napomáhate prevencii potenciálnych negatívnych dopadov na životné prostredie a ľudské zdravie, čo by mohli byť dôsledky nesprávnej likvidácie odpadov. Ďalšie podrobnosti si vyžiadajte od miestneho úradu alebo najbližšieho zberného miesta. Pri nesprávnej likvidácii tohto druhu odpadu môžu byť v súlade s národnými predpismi udelené pokuty.

### **Pre podnikové subjekty v krajinách Európskej únie**

Ak chcete likvidovať elektrické a elektronické zariadenia, vyžiadajte si potrebné informácie od svojho predajcu alebo dodávateľa.

### **Likvidácia v ostatných krajinách mimo Európskej únie**

Tento symbol je platný v Európskej únii. Ak chcete tento výrobok zlikvidovať, vyžiadajte si potrebné informácie o správnom spôsobe likvidácie od miestnych úradov alebo od svojho predajcu.



Tento výrobok spĺňa všetky základné požiadavky smerníc EÚ, ktoré sa naň vzťahujú.

Zmeny v texte, dizajne a technických špecifikáciách sa môžu meniť bez predchádzajúceho upozornenia a vyhradzujeme si právo na ich zmenu.

Dovozce:  
FAST ČR, a.s.  
Černokostecká 1621  
CZ-25101 Říčany

Dovozca:  
FAST PLUS s.r.o.  
Na pántoch 18  
SK-831 06 Bratislava

**PHILCO**® 

**is a registered trademark used under license from  
Electrolux International Company, U.S.A.**