

Prosím, čtěte nejprve tento návod.

Vážený zákazníku,

Chtěli bychom, aby vám tento výrobek vyrobený v moderních závodech a podrobený přísné kontrole kvality přinesl dlouhodobě kvalitní služby.

Proto vám doporučujeme pozorně si přečíst tento návod k použití, než výrobek použijete, a uschovat jej pro budoucí využití. Pokud předáte výrobek někomu jinému, předejte mu i návod.

Návod k použití vám pomůže rychle a bezpečně používat výrobek.

- Před instalací a spuštěním výrobku si přečtěte návod k použití.
- Je nutno vždy dodržovat bezpečnostní pokyny.
- Tento návod k použití uschovejte na dosah pro případné další použití.
- Přečtěte si i další dokumenty dodané s výrobkem.
Nezapomeňte, že tento návod se může vztahovat i k několika jiným modelům.
Rozdíly mezi modely jsou v návodu výslovně uvedeny.

Objasnění symbolů

V celém návodu k použití jsou používány následující symboly:

 Důležité informace o užitečných tipech k použití.

 Varování na nebezpečné situace vůči životu a majetku.

 Varování na zásah elektrickým proudem.

 Varování na riziko požáru.

 Varování na horké plochy.

Obsah

1	Obecné informace	4	4	Příprava	12	
	Přehled	4		Tipy pro úsporu energie.....	12	
	Technické parametry	4		Úvodní použití.....	12	
2	Důležité bezpečnostní pokyny	6		První čištění produktu	12	
	Obecná bezpečnost	6		Výchozí ohřev	12	
	Určené použití.....	7		5	Používání varné desky	13
	Bezpečnost dětí.....	7		Obecné informace o vaření.....	13	
	Bezpečnost při práci s elektřinou	7		Používání varných desek	14	
3	Montáž	8		Ovládací panel	14	
	Před montáží	8		6	Údržba a péče	21
	Instalace a připojení.....	9		Obecné informace	21	
	Likvidace.....	10		Čištění varné desky.....	21	
	Likvidace obalových materiálů	10		7	Odstraňování potíží	22
	Likvidace starého výrobku	11				
	Likvidace starého výrobku	11				

1 Obecné informace

Přehled

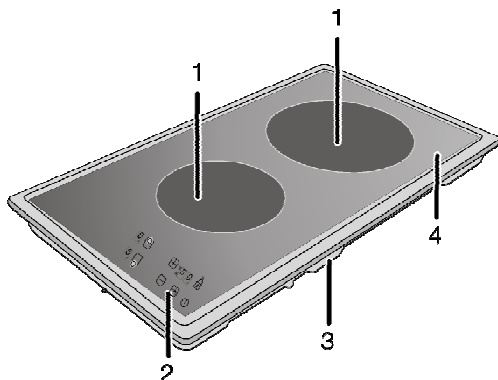

1 Plotna s jedním obvodem

2 Ovládací panel

3 Kryt základny

4 Plotna

Technické parametry

Napětí/frekvence	220-240 V ~ 50 Hz
Celková spotřeba energie	3 kW
Pojistka	min. 16 A
Typ kabelu / průřez	H05RR-FG 3 x 1,5 mm ²
Délka kabelu	max. 2 m
Vnější rozměry (výška/šířka/hloubka)	75 mm/288 mm/510 mm
Rozměry instalace (šířka/hloubka)	268 mm/490 mm
Hořáky	
Vpředu	Plotna s jedním obvodem
Rozměry	140 mm
Výkon	1200 W
Vzadu	Plotna s jedním obvodem
Rozměry	180 mm
Výkon	1800 W

i Technické parametry se mohou měnit bez předchozího upozornění za účelem zvyšování kvality výrobku.

i Obrázky v tomto návodu jsou schematické a nemusejí se shodovat s vaším výrobkem.

 Hodnoty na štítcích výrobku nebo v doprovodné dokumentaci jsou zjišťovány v laboratorních podmínkách podle příslušných norem. Podle provozních a okolních podmínek výrobku se tyto hodnoty mohou měnit.

2 Důležité bezpečnostní pokyny

Tento oddíl obsahuje bezpečnostní pokyny, které vám pomohou předejít riziku zranění a poškození. Pokud nedodržíte tyto pokyny, nelze uplatnit záruku.

Obecná bezpečnost

- Tento výrobek nemají používat osoby s tělesnými, smyslovými či duševními poruchami nebo nezkušené či nepoučené osoby (včetně dětí), pokud nemají možnost pomoci od osoby odpovědné za jejich bezpečnost nebo někoho, kdo je bude řádně informovat o používání výrobku. Děti musejí být pod dohledem, aby si nemohly hrát s výrobkem.
- Zapojte výrobek do uzemněné zásuvky/vedení chráněné pojistkou o vhodné kapacitě podle tabulky "Technické parametry". Uzemnění musí zajistit kvalifikovaný elektrikář, pokud používáte výrobek s transformátorem nebo bez něj. Naše společnost neodpovídá za škody vzniklé z důvodu používání výrobku bez správného uzemnění v souladu s místními předpisy.
- Nepoužívejte výrobek, pokud je poškozen napájecí kabel nebo zástrčka. Kontaktujte autorizovaný servis.
- Nepoužívejte výrobek, pokud je vadný nebo vykazuje viditelné škody.
- Nprovádějte žádné opravy či úpravy výrobku. Můžete však opravit některé poruchy, které nevyžadují opravu nebo úpravy. Viz *Odstraňování potíží, strana 22.*
- Nikdy neumývejte výrobek vodou! Hrozí riziko zásahu elektrickým proudem!
- Nikdy nepoužívejte výrobek, pokud váš úsudek nebo koordinaci ovlivňuje použití alkoholu a/nebo léků.
- Výrobek je nutno odpojit o napájení během instalace, údržby, čištění a oprav.
- Instalaci a opravy musejí vždy provádět pracovníci autorizovaného servisu. Výrobce neodpovídá za škody vzniklé při procesech prováděných neoprávněnými osobami, může dojít i k propadnutí záruky.
- Dávejte pozor při používání alkoholu v pokrmech. Alkohol se při vysokých teplotách vypařuje a může způsobit požár, jelikož se vznítí, když se dostane do kontaktu s horkou plochou.
- Neohřívejte uzavřené plechovky a sklenice v troubě. Tlak, který se nahromadí ve sklenici, může vést k jejímu prasknutí.
- Nestavte žádné hořlavé materiály vedle výrobku, jelikož jeho boky se při používání zahřejí.
- Všechny větrací otvory musejí zůstat bez překážek.
- Zkontrolujte, zda je výrobek po každém použití vypnutý.
- Tlak páry vzniklé z důvodu vlhkosti na povrchu trouby nebo ve spodní části konvice může způsobit nadsakování konvice. Proto je

nutno zajistit, aby byl povrch trouby a dno hrnců vždy suché.

- i** Výrobek musí nainstalovat kvalifikovaná osoba v souladu s platnými předpisy. Jinak není možné uznat záruku.

Určené použití

Tento výrobek je určen pro domácí použití. Komerční použití není přípustné.

“UPOZORNĚNÍ: Toto zařízení je určeno jen pro vaření. Nesmí se používat na jiné účely, například k vytápění místností.”

Výrobce nezodpovídá za žádné škody způsobené nesprávným použitím nebo manipulací.

Bezpečnost dětí

- Elektrické a plynové výrobky jsou nebezpečné pro děti. Udržujte děti mimo tento výrobek, pokud je v provozu, nedovolte jim hrát si s výrobkem.

- Dostupné části spotřebiče se zahřívají, když je spotřebič zapnutý, dokud spotřebič nevychladne, udržujte děti mimo jeho dosah.
- Neskladujte žádné předměty nad spotřebičem, na něž by děti mohly dosáhnout.
- Obalové materiály jsou pro děti nebezpečné. Udržujte děti mimo dosah obalových materiálů. Zlikvidujte všechny součásti obalu podle norem na ochranu životního prostředí.

Bezpečnost při práci s elektřinou

Vadné elektrické zařízení je jednou z nejčastějších příčin požárů v domácnostech.

- Všechny činnosti s elektrickým zařízením a systémy mohou provádět jen autorizované osoby.
- V případě jakýchkoli poškození vypněte přístroj a odpojte jej od napájení. Za tímto účelem vypněte domovní pojistku.
- Zkontrolujte, zda je hodnota pojistky kompatibilní s výrobkem.

3 Montáž

Instalaci výrobku svěřte nejbližšímu autorizovanému servisu. Zajistěte, aby elektrické a plynové instalace byly na místě, než přivoláte autorizovaný servis, aby byl výrobek připraven k provozu. Pokud nejsou, kontaktujte kvalifikovaného elektrikáře a instalátéra pro požadované úpravy.

 Za přípravu místa a elektrické a plynové instalace výrobku odpovídá zákazník.

 Výrobek musí být instalován v souladu se všemi místními a/nebo elektrickými vyhláškami.

 Před instalací zkontrolujte případné vady na výrobku. Pokud nějaké objevíte, neinstalujte jej. Poškozené výrobky mohou ohrozit vaši bezpečnost.

Před montáží

Varná deska je určena pro instalaci do běžné pracovní desky. Mezi přístrojem a kuchyňskými stěnami a nábytkem musí zůstat bezpečnostní vzdálenost. Viz obrázek (hodnoty v mm).

- Lze jej používat i jako samostatně stojící spotřebič. Nad povrchem desky je nutno počítat s minimální vzdáleností 750 mm.
- (*) Pokud nad sporákem instalujete digestoř, upravte výšku instalace podle pokynů výrobce digestoře (min. 650 mm)
- Sejměte obalové materiály a přepravní zámky
- Povrchy, syntetické lamináty a lepidla musejí být tepluvzdorné (100 °C minimum).
- Pracovní deska musí být v rovině a vodorovně upevněna.
- Vyřízněte otvor pro varnou desku v pracovní desce podle montážních rozměrů.

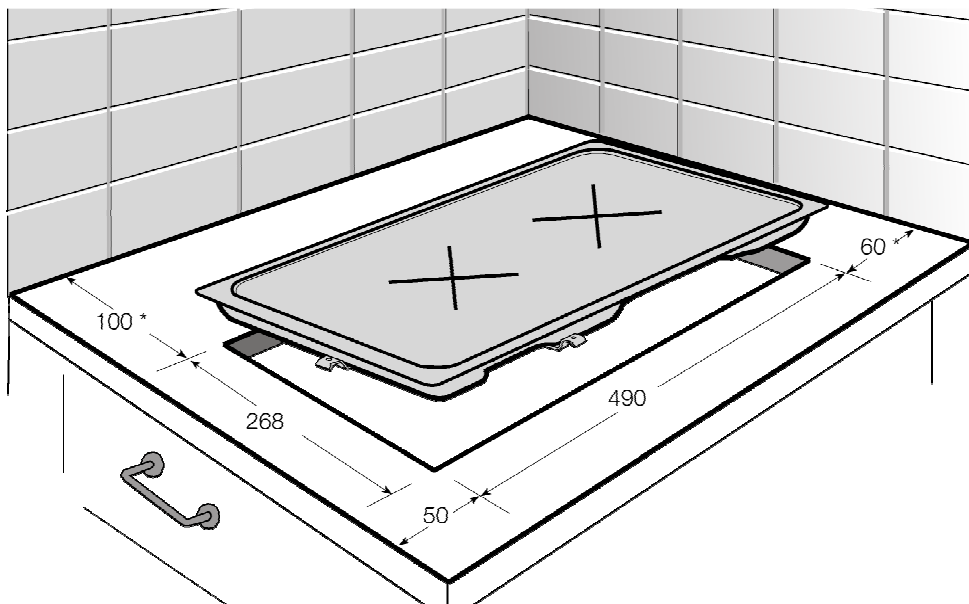

* min.

Instalace a připojení

- Výrobek musí být instalován v souladu se všemi místními a/nebo elektrickými vyhláškami.

i Neinstalujte varnou desku na místa s ostrými hranami nebo rohy.

Je zde nebezpečí zlomení sklokeramického povrchu!

Elektrické zapojení

Zapojte výrobek do uzemněné zásuvky/vedení chráněné pojistkou o vhodné kapacitě podle tabulky "Technické parametry". Uzemnění musí zajistit kvalifikovaný elektrikář, pokud používáte výrobek s transformátorem nebo bez něj. Naše společnost neodpovídá za škody vzniklé z důvodu používání výrobku bez správného uzemnění v souladu s místními předpisy.

⚠ Výrobek smí připojit k napájení pouze autorizovaný a kvalifikovaný pracovník. Záruční lhůta výrobku začíná běžet až po řádné instalaci.

Výrobce neodpovídá za škody vzniklé při procesech prováděných neoprávněnými osobami.

⚠ Napájecí kabel je nutno nepřiskřípnout, ohnout či zmáčknout, nesmí přijít do styku s horkými částmi zařízení. Poškozený napájecí kabel musí vyměnit kvalifikovaný elektrikář. Jinak je zde nebezpečí zásahu elektrickým proudem, zkratu nebo požáru!

- Zapojení musí splňovat národní předpisy.
- Údaje napájení musejí odpovídat údajům na typovém štítku přístroje.

Typový štítek je na zadním krytu výrobku.

- Napájecí kabel vašeho výrobku musí odpovídat hodnotám v rabulce "Technické parametry".

⚠ Než zahájíte jakoukoli činnost na elektrické instalaci, odpojte výrobek od napájení. Hrozí riziko zásahu elektrickým proudem!

i Zástrčka napájecího kabelu musí být snadno dosažitelná i po instalaci (nevedte ji nad varnou desku).

Zapojte napájecí kabel do zásuvky.

Instalace výrobku

1. Připravte pracovní desku podle montážních rozměrů z příručky pro uživatele.
2. Aby cizí látky a kapaliny nepronikly mezi varnou desku a pracovní desku, naneste hmotu v balení po obvodu krytu varné desky, než desku nainstalujete, ale zajistěte, aby hmota nepřechývala.
3. Umístěte varnou desku tak, aby ovladače směřovaly dopředu.

i Když instalujete desku na skříň, musíte instalovat polici, která oddělí skříň od desky podle předchozího obrázku. Není to nutné, když provádíte instalaci na vestavěnou troubu.

» Například, pokud je možné se dotknout spodní strany výrobku po jeho montáži do zásuvky, musí být tato část zakryta dřevěnou deskou.

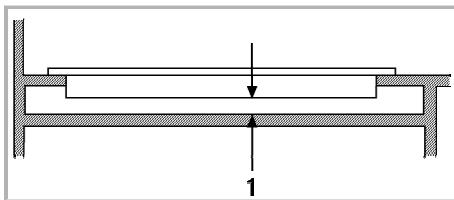

1 min. 50 mm

» **Pohled zezadu (otvory pro připojení)**



i Spojovací svorky budou dodány upevněné k desce. Upevnění spojí k jiným otvorům není vhodný postup z bezpečnostních důvodů, jelikož může poškodit systém plynu a elektřiny.

Poslední kontrola

1. Zapojte napájecí kabel a zapněte pojistku výrobku.
2. Zkontrolujte funkce.

Likvidace

Likvidace obalových materiálů

Obalové materiály jsou nebezpečné pro děti. Obalové materiály uschovejte na bezpečném místě mimo dosah dětí.

Obalové materiály výrobku jsou vyrobeny z recyklovatelných materiálů. Zlikvidujte je správně a třídte je v souladu s pokyny pro likvidaci recyklovaného odpadu. Nelikvidujte je s běžným domácím odpadem.

Likvidace starého výrobku

- Uschovejte si originální karton od výrobku a přepravujte výrobek v něm. Dodržujte pokyny na kartonu. Pokud nemáte originální karton, zabalte výrobek do bublin nebo silného kartonu a pevně oblepte páskou.
- Nepoužívejte dvířka nebo madlo ke zvedání či přesouvání výrobku.

 Nevkládejte žádné předměty na výrobek a posouvajte jej ve svislé poloze.

 Zkontrolujte vzhled výrobku, zda neobsahuje škody, k nimž mohlo dojít při přepravě.

Likvidace starého výrobku



Starý výrobek likvidujte ekologicky. Toto zařízení je označeno symbolem pro třídění elektrického a elektronického odpadu (WEEE). To znamená, že zařízení je nutno likvidovat podle evropské směrnice 2002/96/ES, je nutno je recyklovat nebo demontovat s minimálním dopadem na životní prostředí. Další informace vám poskytnou místní nebo oblastní úřady.

Elektronická zařízení nezahrnutá do procesu třídění odpadu jsou potenciálně nebezpečná pro životní prostředí i lidské zdraví kvůli přítomnosti nebezpečných látek. Informace o likvidaci výrobku získáte od prodejce nebo střediska pro sběr tuhých odpadů.

Před likvidací výrobku odřízněte napájecí kabel a případné zámky na dveřích zneškodněte, aby neohrozilo nebezpečí pro děti.

4 Příprava

Tipy pro úsporu energie

Následující informace vám pomohou používat zařízení ekologicky a ušetřit energii:

- Zmražené potraviny před vařením rozmrazte.
- Používejte pánve/hrnce s víky na vaření. Pokud nemáte víko, spotřeba energie může vzrůst až čtyřnásobně.
- Zvolte hořák, který je vhodný pro rozměr dna hrnce. Vždy zvolte správný rozměr hrnce pro připravovaný pokrm. Větší hrnce vyžadují více energie.
- Dávejte pozor a používejte ploché hrnce při vaření na elektrických deskách.
Hrnce se silným dnem zaručují lepší vodivost tepla. Dosáhnete tak úspor energie až o 1/3.
- Nádoby a hrnce musejí být vhodné pro plotny. Dna nádob nebo hrnců nesmějí být menší než plotna.
- Plotny a dna hrnců udržujte čisté. Nečistoty sníží vodivost tepla mezi plotnou a dnem hrnce.

- U dlouhodobého vaření vypněte plotnu 5 až 10 minut před koncem doby vaření. Pokud využijete zbytkového tepla, dosáhnete úspor energie až o 20%.

Úvodní použití

První čištění produktu

- i** Povrch se může poškodit vlivem některých saponátů nebo čisticích materiálů. Nepoužívejte agresivní saponáty, čisticí prášek/mléko ani ostré předměty při čištění.

1. Sejměte všechny obaly.
2. Setřete povrch výrobku vlhkým hadříkem nebo houbičkou a osušte hadříkem.

Výchozí ohřev

- i** Při prvním použití se může na pár hodin uvolňovat kouř a zápach. To je normální. Zkontrolujte, zda je místnost řádně odvětrána, abyste odstranili kouř i zápach. Vyhněte se přímému vdechování kouře a zápachu.

5 Používání varné desky

Obecné informace o vaření

⚠ Nikdy neplňte pánev olejem do více než jedné třetiny. Při nahřívání oleje nenechávejte varnou desku bez dozoru. Přehřátý olej znamená nebezpečí požáru.

Nikdy se nesnažte možný oheň uhasit vodou! Když se olej vznítí, přikryjte jej požární dekou nebo vlhkým hadrem. Vypněte varnou desku, pokud je to bezpečné, a zavolejte hasiče.

- Potraviny před smažením pečlivě osušte a opatrně vložte do horkého oleje. Před smažením zkontrolujte, zda zmrazené potraviny zcela rozmrzly.
- Nezakrývejte nádobu, v níž zahříváte olej.
- Pánve a hrnce umisťujte tak, aby jejich rukojeti nebyly nad varnou deskou a nemohlo dojít k jejich spálení. Na desku neumisťujte nevyvážené a snadno překlápitelné nádoby.
- Na zapnuté varné oblasti nepokládejte prázdné nádoby a hrnce. Mohly by se poškodit.
- Provoz varných oblastí naprázdno bez nádoby nebo hrnce může poškodit výrobek. Jakmile dovaříte, vypněte varné oblasti.
- Jelikož povrch výrobku může být horký, nepokládejte na něj plastové ani hliníkové nádoby. Jakékoli roztavené materiály z povrchu ihned odstraňte. Takové nádoby by neměly být používány k uchovávání potravin.

- Používejte pouze hrnce a nádoby s plochým dnem.
- Do hrnců a pánví vkládejte přiměřené množství potravin. Takto nebudete muset provádět zbytečné čištění z důvodu přetečení. Nepokládejte poklice hrnců nebo pánví na varné oblasti. Pokládejte hrnce do středu varné oblasti. Pokud chcete hrnce posunout na jinou varnou oblast, zvedněte jej a postavte ho tam, neposunujte jím.

Tipy pro sklokeramické varné desky

- Sklokeramická deska je odolná proti horku a neohroží ji ani velké teplotní rozdíly.
- Sklokeramickou desku nepoužívejte k ukládání věcí ani jako krájecí prkénko.
- Používejte pouze hrnce a pánve se strojově upraveným dnem. Ostré okraje mohou způsobit poškrábání povrchu.
- Nepoužívejte hliníkové hrnce a pánve. Hliník poškozují sklokeramickou plochu.

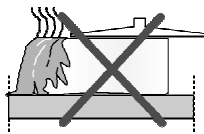

Rozlité potraviny mohou poškodit sklokeramickou desku a způsobit požár.

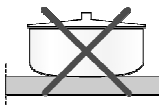

Nepoužívejte nádoby s konkávním nebo konvexním dnem.

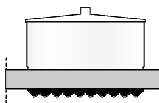

Používejte pouze hrnce a pánve s plochým dnem. Ty zajišťují snazší přenos tepla.

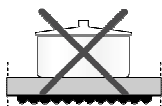

Pokud je průměr pánve příliš malý, budete plýtvat energií.

Používání varných desek

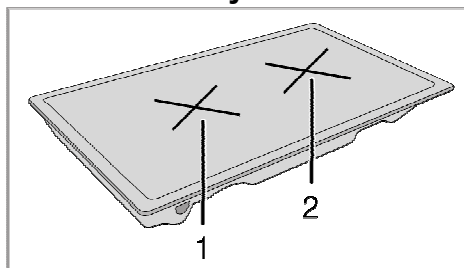

- 1 Plotna s jedním obvodem 14-16 cm
- 2 Plotna s jedním obvodem 18-20 cm je seznam doporučených průměrů pro hrnce nebo pánve na příslušné hořáky.

⚠ Nedovolte, aby cokoli padlo na varnou desku. I malé předměty, jako je slánka, mohou varnou desku poškodit. Nepoužívejte prasklé varné desky. Těmito prasklinami může prosakovat voda a způsobit zkrat.

V případě jakéhokoli poškození na povrchu (např. viditelné praskliny) okamžitě vypněte zařízení, abyste snížili riziko zásahu elektrickým proudem.

Ovládací panel

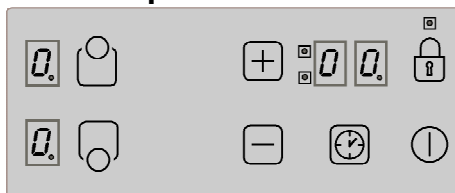

Specifikace

- Hlavní tlačítko - tlačítko zap/vyp
- Zámek tlačítek
- Nastavení teploty/přidání času
- Nastavení teploty/ubírání času
- * Zapnout/vypnout časovač
- Ovladače volby varné oblasti
-
- Displej varné oblasti (nastavení teploty 0 ... 9)
- * Displej časovače (zde jsou 4 kontrolky pro 4 různé varné oblasti)

i Toto zařízení se ovládá dotykovým ovládacím panelem. Každou činnost, kterou provedete na dotykovém ovládacím panele, potvrdí akustický signál.

i Ovládací panely udržujte vždy suché a čisté. Vlhkost a špína mohou způsobit potíže v provozu.

i Grafika a obrázky mají jen informativní účel. Aktuální vzhled nebo funkce mohou být různé.

Zapnutí varné desky

i Během úvodního spouštění trouby nebo po výpadku elektřiny bude na každém displeji varných oblastí trvale blikat symbol "H" a desetinné čárky.

Trouba je nezávislá na čase, kdy zůstane bez napájení; po zapnutí se elektronicky vypočítá čas ochlazování povrchu a po skončení této doby zhasne symbol "H".

Tiskněte "O" tlačítko na ovládacím panelu po dobu 1 sekundy. Displeje varné oblasti se rozsvítí. Varná deska je nyní připravena k použití. Během následujících 10 sekund si můžete zvolit různé varné oblasti. Ostatní ovladače nemohou fungovat, když je hlavní tlačítko "O" v provozu.

"H" symbol a všechny desetinné čárky na všech displejích varných oblastí budou blikat a na časovém displeji se objeví 00.

Pokud se do 10 sekund neprovede žádný úkon, varná deska se automaticky vrátí do pohotovostního režimu.

Stisknete-li hlavní tlačítko "O" na déle než 2 sekundy, varná deska se vypne a vrátí do pohotovostního režimu.

Volba varných oblastí



1. Zapněte varnou desku.
2. Požadovanou varnou oblast zapnete dotykem jednoho z

ovladačů volby varných oblastí. Po zvolení varné oblasti na desce "H" se na displeji příslušné varné oblasti objeví symbol.

Pokud se do 10 sekund neprovede žádný úkon, varná deska se automaticky vrátí do pohotovostního režimu.

3. Stiskněte "+" nebo "-" tlačítka nastavení teploty na hodnotu mezi "1" a "9" nebo mezi "9" a "1".

"+" a "-" tlačítka jsou vybavena funkcí opakování. Pokud budete některé z těchto tlačítek tisknout dlouho, teplota bude trvale stoupat nebo klesat každé 0,5 sekundy. Pokud začnete "+" tlačítkem, "1" se rozsvítí na displeji. Pokud začnete "-" tlačítkem, rozsvítí se na displeji nastavená teplota (např. půl sekundy "A" a půl sekundy "9"). To znamená, že je aktivován posilovač.

Posilovač

Tato funkce usnadňuje vaření. Je-li posilovač aktivován, vaření bude probíhat po určitou dobu na nejvyšší výkon (viz tabulka-1). Čas posilovače závisí na zvolené teplotě. Toto je označeno "A" a hodnotou nastavené teploty, která střídavě bliká na displeji varné oblasti (např. půl sekundy "A", půl sekundy "9") Jakmile čas posilovače vyprší, výkon varné oblasti se sníží a hodnota teploty bude svítit trvale.

Funkcí posilovače jsou vybaveny všechny varné oblasti.

Zapnutí funkce posilovače:

1. Zapněte varnou desku.
2. Zvolte vybranou varnou oblast dotykem tlačítek volby varné oblasti.

3. Použijte "☐" tlačítko k nastavení teploty varné oblasti na hodnotu "9". Po nastavení teploty "9" a "A" budou střídavě blikat na displeji. To znamená, že hodnota teploty je nastavena na "9" a funkce posilovače je aktivována.
4. Poté použijte "☐" tlačítko do 8 sekund pro volbu nastavení teploty pro zbývající dobu vaření po vypršení doby provozu posilovače. Použijte "⊕" nebo "☐" tlačítka pro nastavení varné oblasti na hodnotu mezi "1" až "9" (předpokládá se, že je zvolena například úroveň 6).
5. "A" a "6" budou střídavě blikat po dobu provozu funkce posilovače (na konci času posilovače, "6" bude svítit trvale).

Vypnutí funkce posilovače:

- Tiskněte "☐" tlačítko, dokud se teplota nesníží na "0" pro vypnutí funkce posilovače dřív.
- Pokud bude "9" nastavena jako teplota, která bude aktivována po době posilovače, a nebude nastavena žádná nižší teplota, blikání displeje ustane po 10 sekundách. Posilovač je nyní mimo provoz.

Vypněte varnou desku.

Stisknete-li hlavní tlačítko "ⓘ" na déle než 2 sekundy, varná deska se vypne a vrátí do pohotovostního režimu. Pokud je zde zbývající teplota, která může být použita po vypnutí varné desky, je to označeno "H" symbolem, který bude trvale svítit na displeji příslušné varné oblasti.

Vypnutí jednotlivých varných oblastí:

Varnou oblast lze vypnout 3 různými způsoby:

1. Stisknutím "⊕" a "☐" tlačítek zároveň.
2. Snížením teploty na "0" "☐" tlačítkem.
3. Použitím funkce časovače (pokud je) pro příslušnou varnou oblast

1. Stisknutí "⊕" a "☐" tlačítek zároveň

Zvolte požadovanou varnou oblast

tlačítkem volby varné oblasti "☐". Desetinné čárky se rozsvítí na "Q" displeji varné oblasti. Stisknutím "⊕" a "☐" tlačítek zároveň vypnete varnou oblast.

2. Snížení teploty vybrané varné oblasti na "0" "☐" tlačítkem

Kromě toho může být varná oblast vypnuta i snížením teploty na "0".

3. Použití funkce časovače (pokud je) pro příslušnou varnou oblast

Po vypršení času časovač vypne příslušnou varnou oblast. "0" a "00" se objeví na displeji. Dvojitá/trojité varná oblast a kontrolky napojené na časovač se vypnou.

Kromě toho po vypršení času zazní zvukový signál. Pro vypnutí zvukového signálu stiskněte jakékoli tlačítko na dotykovém ovládacím panelu.

Zámek tlačítek

Tiskněte "🔒" tlačítko déle než 2 sekundy, chcete-li zamknout dotykové ovladače. Operace bude potvrzena

zvukovým signálem. Následně se "🔒" rozsvítí kontrolka a všechny varné oblasti se zamknou.

Varné oblasti lze zamknout pouze v provozním režimu. Pokud jsou varné oblasti zamčeny: Pouze hlavní tlačítko

"⓪" může být používáno. "🔒"

Kontrolka bude blikat a oznamovat modul zámku tlačítka. Vypnete-li varnou desku, když jsou tlačítka zamčena, zámek tlačítek bude v provozu, jakmile příště desku znovu zapnete. Zámek tlačítek musí být vypnut, aby varná deska mohla být používána.



"🔒" tlačítko vám umožní zamknout nebo odemknout dotykové ovladače v provozním režimu.

Tiskněte "🔒" tlačítko 2 sekundy, chcete-li odemknout varné oblasti. Operace bude potvrzena zvukovým signálem.

Následně "🔒" kontrolka zhasne. Nyní je dotykový ovladač odemčen a může normálně fungovat.

Dětský zámek

Varnou desku můžete ochránit před neúmyslným použitím a zabránit dětem, aby uvedly varnou oblast do provozu. Funkce dětského zámku obsahuje několik komplexních kroků k zapnutí dotykové ovládací jednotky. Dětský zámek může být zapnut nebo vypnut jen v pohotovostním režimu.

Zamčení modulu:

1. Stisknutím hlavního tlačítka "⓪" zapněte varnou desku.
2. Tiskněte "+" a "-" tlačítka zároveň nejméně 2 sekundy.

3. Následně stiskněte "+" tlačítko ještě jednou.

» Funkce dětského zámku je zapnuta a "🔒" objeví se na displejích všech varných oblastí.

Vypnutí dětského zámku:

Dětský zámek lze vypnout tak, jak jste ho zapnuli.

1. Stisknutím hlavního tlačítka "⓪" zapněte varnou desku.
2. Tiskněte "+" a "-" tlačítka zároveň nejméně 2 sekundy.
3. Následně stiskněte "-" tlačítko ještě jednou.

» "🔒" se objeví na displejích všech varných oblastí po dobu fungování dětského zámku. "🔒" zmizí, jakmile bude zámek vypnut.

Funkce časovače

Tato funkce vám usnadní vaření. Během vaření nebudete muset na varnou desku neustále dohlížet a varná zóna se automaticky vypne po uplynutí vámi nastaveného času.

Časovač má tyto výhody: Dotykový ovladač může ovládat časovače až 2 varných oblastí a jeden alarm přiřazený ve stejnou dobu. všechny časovače lze používat pouze v provozním režimu.

Časovač jako alarm

Alarm časovače funguje nezávisle na ostatních varných oblastech.

Proto není důležité, zda je varná oblast zvolena či ne.





1. Stiskněte "🕒" tlačítko pro zapnutí alarmu časovače. "00" a "🔒" se objeví na displeji časovače a vpravo dole se objeví tečka. Tím se alarm časovače spustí.
2. Poté nastavte požadovaný čas stisknutím "+" a "-" tlačítek.

3. Po nastavení času časovač zahájí odpočítávání.





» Po vypršení času zazní zvukový signál. Pro vypnutí zvukového signálu stiskněte jakékoli tlačítko na dotykovém ovládacím panelu.





Časovač varné oblasti: Časovače varných oblastí lze nastavit pouze pro varné oblasti, které jsou v provozu.

1. Nejprve zapněte varnou desku a potom zapněte vybranou varnou oblast. (varná oblast musí být nastavena na hodnot **1** až **9**)
2. Stejně jako alarm časovače zapněte časovač varné oblasti stisknutím "" tlačítka. "**00**" a ""**00**" se objeví na displeji časovače a vpravo dole se objeví tečka "". Tím se alarm časovače spustí.
3. Musíte stisknout "" tlačítko podruhé, abyste spustili časovač varné oblasti. Nyní můžete přiřadit časovač.
4. Poté nastavte požadovaný čas stisknutím "**+**" a "**-**" tlačítek.

Časovače varné desky nastavíte:

1. Po aktivaci časovače první varné oblasti stiskněte ještě jednou tlačítko "". Ovládání se otočí doprava k dalšímu aktivní varné oblasti přiřazené k časovači. Návrh na přiřazení se zobrazí pomocí

blikající "" kontrolky, která náleží k příslušné varné oblasti.

2. Poté nastavte požadovaný čas stisknutím "**+**" a "**-**" tlačítek.
3. Časovač zapnutý pro varnou oblast, který byl nastaven jako první, je označen trvale svítící "" kontrolkou.
 - Více časovačů lze přiřadit k ostatním aktivním varným oblastem opětovným stisknutím "" tlačítka.
 - Po 10 sekundách se displej časovače vrátí zpátky k časovači, který bude končit jako první.
 - ""**00**" Kontrolky, které svítí trvale na displeji časovače, ukazují časovač, který nyní odpočítává.
 - Můžete zobrazit nastavené hodnoty pro časovače varných oblastí změnou polohy "" tlačítka.
Blikající kontrolka "" vždy znamená přiřazení. Pokud neblíká žádná kontrolka, hodnota časovače budíku se zobrazí na displeji časovače.

Vypnutí časovačů:

Nejprve musíte zobrazit časovač

změnou polohy "" tlačítka, dokud se neobjeví časovač. Tuto hodnotu lze později zrušit 2 různými způsoby:

- Snižováním hodnoty postupně k "**00**" dotykem "" tlačítka.
- Dotykem "**+**" a "**-**" tlačítek zároveň po dobu poloviny sekundy dokud se "**00**" neobjeví na displeji časovače.

Po vypršení času zazní zvukový signál. Pro vypnutí zvukového signálu

stiskněte jakékoli tlačítko na dotykovém ovládacím panelu.

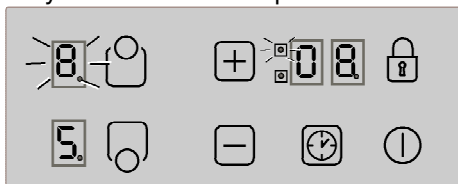

Posuňte zbývající čas na časovači zadního hořáku (bliká kontrolka) na displej časovače (kontrolka provozního časovače na předním hořáku však nebude zobrazena na displeji časovače).

Doba provozu je omezena.

Ovladač varné desky je vybaven limitem doby provozu. Je-li některá z

Tabulka-1: Parametry nastavení teploty; doba cyklu 47,0 sekund

Nastavení teploty	Mimoprovozní doba - sekundy	Provozní doba - sekundy	Limit doby provozu - hodina	Čas posilovače - sekundy
0	0	0	0	-
U	45,9	1,1	10	1
1	45,6	1,4	10	82
2	43,5	3,5	5	164
3	41,1	5,9	5	246
4	38,3	8,7	4	328
5	35,7	11,3	3	410
6	32,9	14,1	2	82
7	25,8	21,2	2	164
8	18,8	28,2	2	164
9	0	47,0	1	10

Funkce zbytkového tepla

U vypnuté varné oblasti, jejíž teplota může být nad 60°C nebo jejíž displej ukazuje hodnotu nad 60°C, "H" symbol (zbytkové teplo) se objeví na displeji. Když zbytkové teplo klesne pod 60°C, "0" se objeví na displeji. Když se po poklesu výkonu výkon obnoví a bylo-li zbytkové teplo příslušné varné oblasti před poklesem vyšší než 60°C, displej zbytkového

varných oblastí ponechána v provozu nebo neúmyslně zapnuta, po určité době se automaticky vypne. (viz Tabulka-1). Doba provozu závisí na nastavení zvolené teploty. Je-li nějaký časovač přiřazen k varné oblasti, "00" se zobrazí na displeji časovače po dobu 10 sekund (po 10 sekundách se spustí ukazatel zbytkového tepla). Poté se displej časovače vypne. Po výše popsaném automatickém vypnutí je varná oblast opět provozuschopná a pro nastavení teploty platí maximální doba provozu.

tepla bliká. Displej bliká, dokud nevyprší maximální čas zbytkového tepla nebo dokud není varná oblast zvolena a zapnuta.

Kalibrace snímačů a hlášení o chybách

Je-li přístroj napájen, kontrolní systém varné desky provádí kalibraci v závislosti na snímači, sklu a podmínkách používání. Během kalibrace nepřekrývejte skleněnou část snímače.

Kontrolní systém varné desky nevystavujte zdrojům silného světla jako slunci, silným halogenovým žárovkám a podobně.

V případě znečištění povrchů dotykových ovladačů a v případě přítomnosti látek zakrývajících povrch snímačů (zapomenutá lžice, atd.) přístroj vydá akustický signál “F” a automaticky se vypne.

Tabulka-2:Kódy chyb a zdroje chyb

Příčina chyby	Displej
Na snímači je nějaká látka.	F
Okolní světlo je příliš silné	F1
Fluorescenční světlo	F2
Snímač je přikrytý lesklou látkou	F3
Okolní světlo je velmi kolísající	F4

Vzorové opatření:

Následující světelné podmínky umožní hladkou kalibraci:

Osvětlení se žárovkou bez reflektoru (100W, matná) 70cm nad sklokeramickou deskou. Po úspěšné kalibraci je zaručeno, že varná deska bude fungovat, jak má, dokonce i pod silným světlem, jako je halogenová bodová lampa s reflektorem. (50 W). Pokud dojde k chybě, kalibrace se bude opakovat, dokud okolní

podmínky nedovolí úspěšnou kalibraci. Kontrolní systém varné desky může fungovat pouze po úspěšné kalibraci všech snímačů.



Musíte odstranit všechny látky na varné desce během kalibrace. Stejně tak by během kalibrace nemělo být okolní světlo příliš silné. Pokud uživatel obdrží některé z hlášení F1, F2 nebo F4, musí během procesu kalibrace zhasnout všechny zdroje světla nebo zavřít okno při prvním připojení. Je-li kalibrace úspěšně dokončena, kontrolní systém může tolerovat velkou dávku okolního světla. Kontrolní systém varné desky se za provozu sám přizpůsobí nebo překalibruje podle změn okolních podmínek.

i Dotykový ovladač je vybaven snímačem zajišťujícím ochranu proti přehřátí. Příslušná varná oblast se v reakci na tento snímač vypne. Podrobnější informace o hlášení o chybách najdete v tabulce. Je-li tlačítko opakovaně zapínáno (na déle než 10 sekund), celý kontrolní systém se vypne a zazní zvukový signál.

6 Údržba a péče

Obecné informace

Životnost výrobku se prodlouží a případné problémy se omezí, pokud je výrobek pravidelně čištěn.

-  Odpojte zařízení od napájení, než začnete s údržbou a čištěním. Hrozí riziko zásahu elektrickým proudem!
-  Před čištěním nechte přístroj vychladnout. Horké povrchy mohou způsobovat popáleniny!
- Výrobek po každém použití pečlivě vyčistěte. Takto snadněji odstraníte nečistoty z pečení, které se takto nebudou při příštím použití přístroje dále připalovat.
- Pro čištění přístroje nejsou potřeba žádná zvláštní čisticidla. Výrobek omyjte vodou s mycím přípravkem a hadříkem nebo houbou a osušte ji suchým hadrem.
- Vždy zkontrolujte, zda byla jakákoli zbylá kapalina po čištění pečlivě otřena a případná vylitá kapalina vysušena.
- K čištění nerezových ploch a rukojeti nepoužívejte čisticidla obsahující kyselinu nebo chlorid. K otření těchto částí použijte měkký hadřík s tekutým rozpouštědlem (ne brusným) a dávejte pozor, abyste čistili jedním směrem.
-  Povrch se může poškodit vlivem některých saponátů nebo čisticích materiálů. Nepoužívejte agresivní saponáty, čisticí prášek/mléko ani ostré předměty při čištění.

 Na čištění nepoužívejte parní čističe.

Čištění varné desky.

Sklokeramické povrchy

Povrch sklokeramické desky otřete hadrem namočeným do studené vody, aby se odstranily zbytky čističe. Osušte měkkým suchým hadrem. Zbytky čisticidla by mohly poničit sklokeramickou desku při jejím příštím použití.

Dried residues on the glass ceramic surface should under no circumstances be scraped with hook blades, steel wool or similar tools. Vápenaté usazeniny (žluté skvrny) odstraňte malým množstvím odstraňovače vodního kamene, jako například octem nebo citronovou šťávou. Můžete rovněž použít i vhodné komerčně dostupné produkty. Pokud je povrch silně znečištěn, naneste čistič houbou a vyčkejte, dokud se nevsákne. Poté vyčistěte povrch desky vlhkým hadrem.

 Potraviny na bázi cukru, jako je hustý krém nebo sirup, je nutno ihned setřít a nečekat, až povrch vychladne. Jinak může být sklokeramická deska nevratně poškozena.

Časem může barva nátěru nebo na jiných plochách mírně vyblednout. To nemá vliv na fungování výrobku. Blednutí barev a skvrny na sklokeramické desce jsou normálním jevem, ne vadou.

7 Odstraňování potíží

Při zahřívání a ochlazování výrobek vydává kovový zvuk.

- i** Když se zahřejí kovové součástky, mohou se rozpínat a způsobovat hluk. Nejde o závadu.

Výrobek nehřeje.

- Hlavní pojistka je vadná nebo uvolněná. >>> *Zkontrolujte pojistky v pojistkové skříni. Pokud je to nutné, vyměňte je nebo znovu aktivujte.*
- Výrobek není zapojen do (uzemněné) zásuvky. >>> *Zkontrolujte zapojení zástrčky.*
- Pokud se displej nerozsvítí, když varnou desku znovu zapnete. >>> *Odpojte spotřebič u přerušovače. Počkejte 20 sekund a znovu jej zapojte.*

- i** Pokud nemůžete odstranit poruchu ani poté, co jste postupovali podle pokynů obsažených v této části, obraťte se na autorizovaného servisního pracovníka nebo prodejce, u něhož jste výrobek zakoupili. Nikdy se nepokoušejte opravovat vadný výrobek sami.