

# Amica

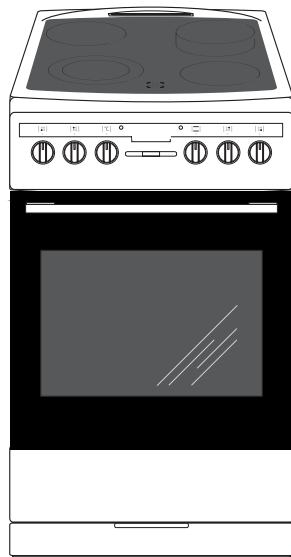

507CE3.313EHTaDQ(W) (SHC 5774D W)  
507CE3.313EHTaQ(W) (SHC 5774 W)  
507CE3.413EHTaKDQJ(X) (SHC 5784D X)  
507CE2.316EHTaDQ(Xv) (SHC 11579 E)  
507CE1.30(Xv) (SHC 11595 E)  
507CE2.30EHTaDQ(Xv) (SHC 5764 Xv)

---

<b>(CZ) NÁVOD K OBSLUZE.....</b>	<b>2</b>
<b>(SK) NÁVOD NA OBSLUHU.....</b>	<b>34</b>

---

# VÁŽENÝ ZÁKAZNÍKU

---

Sporák Amica je spojením výjimečné snadnosti obsluhy a skvělé účinnosti. Po přečtení návodu nebude obsluha sporáku žádným problémem.

Sporák, který opustil továrnu byl před zabalením důkladně prověřen na kontrolních stanovištích ohledně jeho bezpečnosti a funkčnosti.

Prosíme Vás, aby jste si před uvedením zařízení do provozu důkladně pročetli návod k obsluze. Dodržování v něm uvedených pokynů Vás ochrání před nesprávným používáním.

Návod je třeba uschovat a uskladňovat tak, aby byl vždy po ruce.  
Kvůli zamezení nešťastným nehodám je třeba návod k obsluze přesně dodržovat.

## ***Pozor!***

Sporák lze obsluhovat pouze po seznámení se s tímto návodem.

Sporák je určen výhradně k využití v domácnostech.

Výrobce si vyhrazuje možnost provádění změn, které nemají vliv na fungování zařízení.

# OBSAH

---

<b>Pokyny týkající se bezpečnosti používání .....</b>	<b>4</b>
<b>Popis výrobku .....</b>	<b>9</b>
<b>Instalace.....</b>	<b>11</b>
<b>Obsluha .....</b>	<b>13</b>
<b>Pečení v troubě – praktické rady.....</b>	<b>25</b>
<b>Čištění a údržba sporáku.....</b>	<b>29</b>
<b>Postup v nouzových situacích.....</b>	<b>33</b>
<b>Technické údaje .....</b>	<b>33</b>

**Pozor.** Spotřebič a jeho dostupné části jsou v průběhu používání horké. Možnosti dotknutí výhřevných elementů musí být věnována mimořádná pozornost. Děti mladší než 8 let se nemohou pohybovat v blízkosti spotřebiče bez stálého dozoru.

Tento spotřebič může být používán dětmi staršími než 8 roků a osobami s fyzickým, mentálním anebo psychickým omezením anebo bez praktických zkušeností a vědomostí, pokud to bude probíhat pod dozorem anebo v souladu s návodem k používání odevzdaným osobami zodpovědnými za jejich bezpečnost. Věnujte pozornost dětem, aby si se spotřebičem nehrály. Uklízení a obslužné činnosti nemohou být prováděná dětmi bez dozoru.

**Pozor.** Příprava pokrmů na varné desce s použitím tuků bez dozoru může být nebezpečné a může způsobit požár.

NIKDY nezkoušejte hasit oheň vodou, ale spotřebič vypněte a přikryjte plamen např. pokrývkou anebo nehořlavou dekou.

**Pozor.** Nebezpečí požáru: nehromadte věci na ploše k vaření.

## POKYNY TÝKAJÍCÍ SE BEZPEČNOSTI POUŽÍVÁNÍ

---

**Pozor.** Jestliže je povrch prasknutí, vypněte proud, aby nevznikla možnost úrazu elektrickým proudem.

V průběhu používání se spotřebič zahřívá. Doporučuje se zachování opatrnosti, a vyhýbat se dotýkání horkých elementů uvnitř pečicí trouby.

Dostupné části zařízení se mohou velmi zahřívát. Doporučujeme k troubě nepouštět děti.

**Pozor.** Nepoužívejte drsných čistících prostředků anebo ostrých kovových předmětů do čištění skla dvířek, protože mohou porýsovat povrch, co může způsobit popraskání skla.

**Pozor.** Aby se zamezilo možnosti zasažení elektrickým proudem, je třeba se před výměnou žárovky ujistit, zda je zařízení vypnuté.

K čištění spotřebiče není dovoleno používat zařízení pro čištění parou.

# POKYNY TÝKAJÍCÍ SE BEZPEČNOSTI POUŽÍVÁNÍ



- Během používání se zařízení zahřívá. Doporučujeme maximální opatrnost, aby jste se vyhnuli dotýkání horkých částí uvnitř pečící trouby.
- Zvláštní pozornost je třeba věnovat dětem nacházejícím se poblíž sporáku. Přímý kontakt s pracujícím sporákem hrozí opařením!
- Je třeba dávat pozor, aby se drobné domácí spotřebiče, včetně kabelů, nedotýkaly přímo rozehřáté trouby nebo varné desky, poněvadž izolace těchto spotřebičů není odolná vůči působení vysokých teplot.
- Během smažení nesmí být sporák ponechán bez dozoru. Oleje a tuky se mohou vznítit z důvodu přehřátí nebo vykypění.
- Nepřipouštějte znečišťování varné desky a její zalití vykypělými zbytky. Zejména se to týká cukru, který reaguje se sklokeramickou deskou, a může tak způsobit její neodvratné poškození. Případné nečistoty průběžně odstraňujte.
- Zákaz pokládání na rozehřáté varné plochy nádob s mokrým dnem, jelikož mohou způsobit na desce neodvratné změny (neodstranitelné skvrny).
- Je třeba používat nádobí označené výrobcem, jako přizpůsobené k používání na sklokeramických deskách.
- Pokud je prasklý povrch desky, vypněte proud, aby jste předešli možnosti zasažení elektrickým proudem.
- Varná deska by neměla být zapínána dříve, než na ní bude postavena nádoba.
- Zákaz používání nádobí s ostrými hranami, které mohou způsobit poškození sklokeramické desky.
- Nedívejte se na zahřívající se (nezakryté nádobím) halogenové varné plochy.
- Na otevřená dvířka trouby nepokládejte předměty o hmotnosti vyšší, než 15 kg; na varné desce – vyšší než 25 kg.
- K čištění skla dvířek nepoužívejte drsné čisticí prostředky nebo ostré kovové předměty, protože tyto mohou poškrábat povrch, což může vést k popraskání skla.
- Vkládání horkých nádob či jejich obsahů (nad 75 °C) a snadno hořlavých předmětů do šuplíku trouby je zakázáno.
- Zákaz používání sporáku s technickou závadou. Veškeré závady mohou odstranit výhradně osoby s příslušným oprávněním.
- V každé situaci způsobené technickou poruchou je třeba bezvýhradně odpojit elektrické napájení sporáku a nahlásit poruchu kvůli opravě.
- Tento spotřebič není určený pro používání osobami (v tom dětmi) s omezenými fyzickými, senzibilními anebo psychickými schopnostmi, jak rovněž osoby s nedostatkem zkušeností anebo znalostí spotřebiče, ledaže se to uskutečňuje pod dozorem anebo v souladu s návodem k používání spotřebiče, odevzdaném osobami, které odpovídají za jejich bezpečnost.
- Spotřebič byl projektovaný výlučně jako spotřebič na vaření. Každé jiné jeho použití (např. pro ohřívání místností) je v nesouladu s jeho určením a může být nebezpečné.

# JAK ŠETŘIT ENERGIÍ



Kdo využívá energii zodpovědně, ten nejen chrání domácí rozpočet, ale obr. působí také vědomě ve prospěch životního prostředí. A proto pomáhejme, šetřeme elektrickou energii!

Postupujme tedy dle následujících pravidel:

- **Používání správného nádobí k vaření.**

Hrnce s rovným a silným dnem umožňují ušetřit až 1/3 elektrické energie.

Je třeba pamatovat na přikrývání pokličkou, v opačném případě spotřeba roste čtyřnásobně!

- **Výběr nádob na vaření příslušně k ploše varné plotýnky.**

Nádoba na vaření by neměla být nikdy menší, než varná plotýnka.

- **Péče o čistotu varných ploch a den hrnců.**

Znečištění narušuje přenášení tepla - hodně připálené nečistoty se dají odstranit často už jen prostředky, které silně zatěžují životní prostředí.

- **Vyhýbání se zbytečnému „nahlížení pod pokličky“.**

Neotvírejte také zbytečně často dvířka trouby.

### **Vypínání v pravý čas a využívání zbytkového tepla.**

V případě vaření trvajících delší dobu vypínejte varné plochy 5 – 10 min. před koncem vaření. Ušetříte přes 20% elektrické energie.

### **Používání trouby pouze v případě většího množství potravin.**

Maso o hmotnosti do 1 kg se dá upravit šetrněji v hrnci na plotně sporáku.

- **Využití zbytkového tepla trouby.**

V případě doby tepelné úpravy delší než 40 minut, doporučujeme vypínat troubu 10 minut před ukončením úpravy.

**Důležité!** V případě použití programátoru nastavujte příslušně kratší doby úpravy potravin.

- **Grilování se zavřenými dvířky trouby.**

- **Pečlivé zavírání dvířek trouby.**

Teplu uniká přes nečistoty nacházející se na těsnění dvířek. Nejlepší je odstraňovat je okamžitě.

- **Nezabudovávání sporáku v bezprostřední blízkosti chladniček / mrazniček.**

Způsobují zbytečné zvýšení spotřeby elektrické energie.

## ROZBALENÍ



Zařízení bylo na dobu přepravy zabezpečeno obalem proti poškození.

Prosíme Vás, aby jste po rozbalení zařízení zlikvidovali části

Obr.obalu způsobem, který neohrožuje životní prostředí.

Veškeré materiály použité k balení nejsou škodlivé pro životní prostředí, jsou 100 % recyklovatelné a označené příslušným symbolem.

Pozor! Obalový materiál (polyetylenové sáčky, kousky polystyrenu apod.) je třeba během rozbalování udržovat mimo dosah dětí.

## VYŘAZENÍ Z PROVOZU



Po ukončení období užitkování nesmí být tento výrobek likvidován obr.prostřednictvím běžného komunálního odpadu, ale je třeba odevzdat

jej do místa sběru a recyklace elektrických a elektronických zařízení.

Informuje o tom symbol umístěný na výrobku, návodu k obsluze nebo obalu.

Materiály použité v zařízení jsou vhodné pro opětovné využití v souladu s jejich označením.

Díky opětovnému použití, využití materiálů nebo díky jiným způsobům využití opotřebovaných zařízení významně přispíváte k ochraně našeho životního prostředí.

Informace o příslušném místě likvidace opotřebovaných zařízení Vám poskytne orgán obecní správy.



# POPIS VÝROBKU

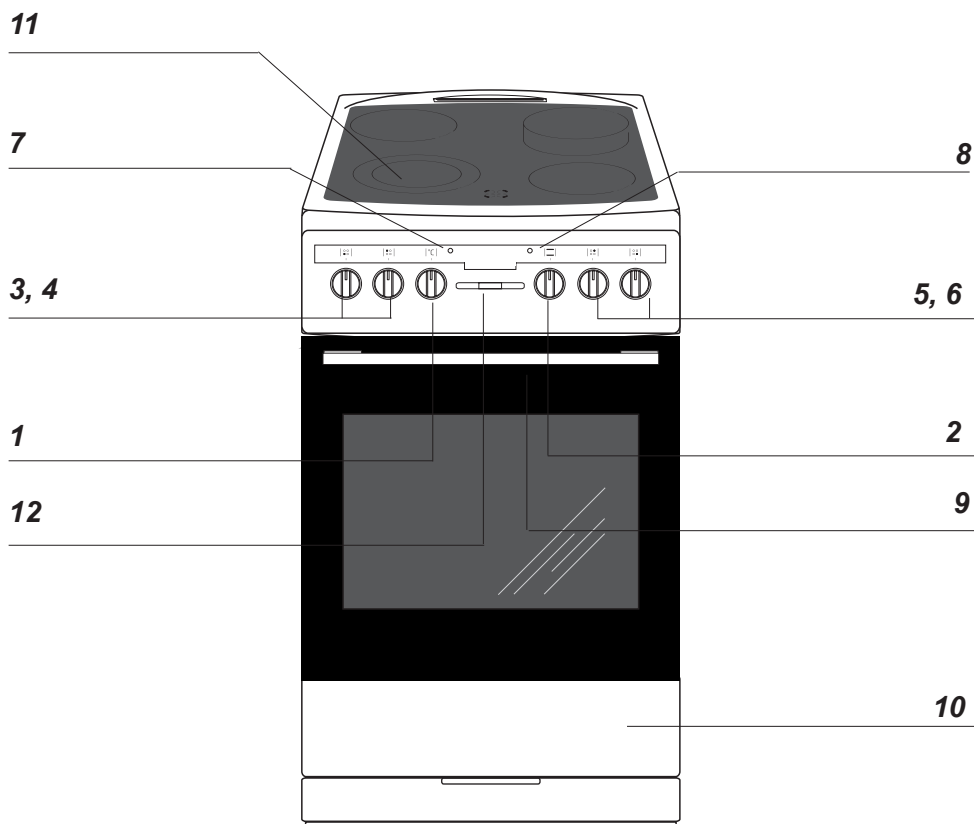

- 1 Otočný knoflík regulátoru teploty
- 2 Otočný knoflík pro volbu funkcí trouby
- 3, 4, 5, 6 Otočné knoflíky pro ovládání varných ploch
- 7 Kontrolní lampička termostatu L
- 8 Kontrolní lampička provozu sporáku R
- 9 Úchyt dvířek trouby
- 10 Šuplík
- 11 Sklokeramická varná deska
- 12 Elektronický programátor\*

\*u některých typů

# CHARAKTERISTIKA VÝROBKU

## Sklokeramická varná deska

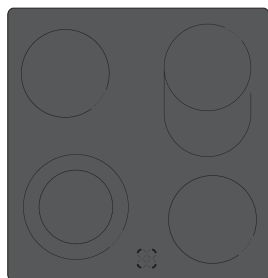

507CE\*16\*  
507CE\*0\*

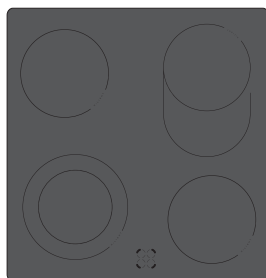

507CE\*13\*

## Vybavení sporáků – souhrn:

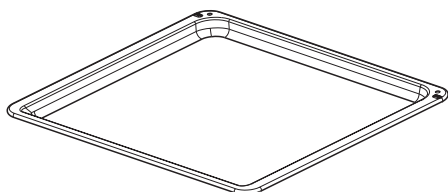

Plech na pečivo\*

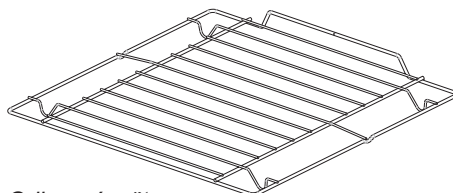

Grilovací rošt  
(mřížka pro sušení)

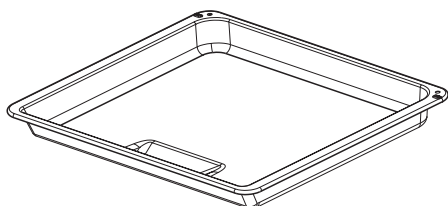

Pečící plech /maso\*/



Tyč a vidlice rožně\*

Boční závěsné lišty plechů

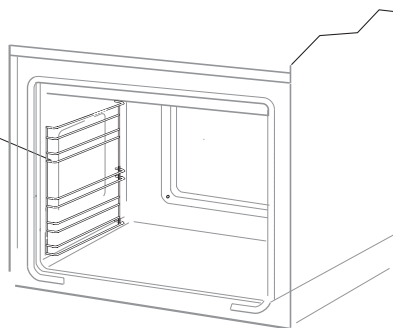

\*u některých typů

# INSTALACE

## Ustavení sporák

- Kuchyňská místnost musí být suchá a vzdušná, musí mít účinnou ventilaci, a ustavení sporáku musí zaručovat volný přístup ke všem ovládacím prvkům.
- Sporák je vyroben ve třídě Y, a jako takové může být zastavěno jednostranně vysokým kusem nábytku nebo stěnou. Nábytek pro zástavbu musí mít obložení a lepidlo k jejímu lepení odolné teplotě 100 °C. Nevyhovění této podmínce může způsobit deformaci povrchu nebo odlepení obložení.
- Odsávače par (digestoře) je třeba instalovat v souladu s návody k nim přípojným.
- Před zahájením provozu je nutné sporák nastavit do vodorovné polohy, což má mimořádný vliv třeba na rovnoměrné roztékání se tuku na pánvi. K tomuto účelu slouží polohovací nožky, dostupné po vytažení šuplíku. Rozsah regulace + / - 5 mm.

## Montování zajišťující blokády před převrácením sporáku.

Blokáda je montovaná takovým způsobem, aby předcházela převrácení se sporáku. Díky chránící blokadě před převrácením se sporáku, dítě nebude např. moci stoupnout na dveře trouby a tím způsobit převrácení sporáku.

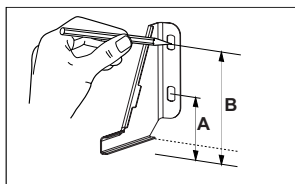

Sporák,  
výška 850 mm  
A=60 mm  
B=103 mm

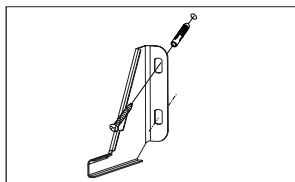

Sporák,  
výška 900 mm  
A=104 mm  
B=147 mm

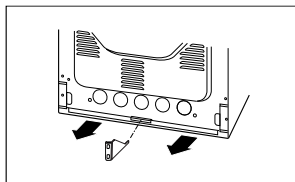

## Připojení sporáku k elektrickému rozvodu

### Pozor!

Připojení k rozvodu může provést pouze kvalifikovaný instalatér s příslušným oprávněním. Zákaz svévolného provádění úprav nebo změn elektrického rozvodu.

## Pokyny pro instalatéra

Sporák je výrobně přizpůsoben pro napájení trojfázovým střídavým proudem ( 400V 3N ~ 50 Hz ). Jmenovité napětí topných prvků sporáku činí 230 V. Sporák je možné přizpůsobit napájení jednofázovým proudem (230 V) vhodným přemostěním na přípojovací pásku dle uvedeného schématu připojení. Schéma připojení je rovněž umístěno poblíž přípojky sporáku.

# INSTALACE

Přístup k pásku je možný po sundání krytky přípojky odblokováním úchytů plochým šroubovákem. Je třeba pamatovat na správnou volbu připojovacího vodiče, zohledňujíc druh připojení a jmenovitý výkon sporáku.

Připojovací vodič je třeba upevnit v kotvě přípojky sporáku.

## Pozor!

Je třeba pamatovat na nutnost připojení ochranného obvodu ke svorce připojovacího pásku, označené značkou  $\oplus$ . Elektrický rozvod napájějící sporák by měl mít bezpečností vypínač umožňující přerušení přívodu proudu v nouzových situacích. Vzdálenost mezi pracovními kontakty bezpečnostního vypínače musí činit min. 3 mm.

Před připojením sporáku k elektrickému rozvodu je třeba se seznámit s informacemi uvedenými na továrním štítku a schématu připojení.

POZOR! Instalátér je povinen vydat uživateli „potvrzení o připojení sporáku k elektrickému rozvodu“ (v záručním listu).

Jiný způsob připojení sporáku, než je znázorněno na schématu, může způsobit jeho zničení.

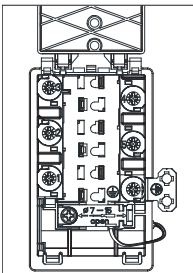
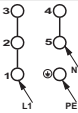
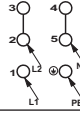
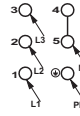
		<b>SCHÉMA MOŽNÝCH PŘIPOJENÍ</b> <b>Pozor! Napětí topných součástí 230V</b>		Doporučený druh připojovacího vodiče
Pozor! Ve všech případech připojení musí být ochranný vodič propojený s svorkou $\oplus$ PE				
1	V případě sítě 230 V jednofázové připojení s neutrálním vodičem, můstky spojují svorky 1 - 2 - 3 a 4 - 5, ochranný vodič na $\oplus$	1N~		OWY 3X 4 mm <sup>2</sup>
2	V případě sítě 400 / 230 V dvoufázové připojení s neutrálním vodičem, můstky spojují svorky 2 - 3 a 4 - 5, ochranný vodič na $\oplus$	2N~		OWY 4X 2,5 mm <sup>2</sup>
3	V případě sítě 400 / 230 V trojfázové připojení s neutrálním vodičem, můstky spojují svorky 4 - 5, fázové vodiče připojené k 1. 2 a 3, neutrální vodič k 4 - 5, ochranný vodič $\oplus$	3N~		OWY 5X 1,5 mm <sup>2</sup>
Fázové vodiče – L 1 = R, L 2 = S, L 3 = T; N – neutrální vodič; PE – ochranný vodič				

## ► Před prvním zapnutím sporáku

- odstranit součásti obalu,
- odstranit jemně (pomalu) etikety z dvířek sporáku, dbajíc, aby se nepřetrhnul pásek lepidla;
- vyprázdnit šuplík, očistit komoru trouby od prostředků tovární konzervace,
- vyjmout příslušenství trouby a umýt v teplé vodě s přídavkem prostředku na mytí nádobí,
- zapnout ventilaci v místnosti nebo otevřít okno,
- nahřát troubu (při teplotě 250 °C, cca 30 min.), odstranit nečistoty a pečlivě omýt, topné plochy desky je třeba ohřívat po dobu asi 4 min. bez použití nádoby.

### **Pozor!**

V případě sporáků vybavených elektronickým programátorem Ta, bude displej po zapojení do sítě ukazovat „0:00“. Je třeba nastavit aktuální čas programátoru. (Viz. návod k obsluze programátoru.)

Neprovedení nastavení aktuálního času znemožňuje provoz trouby.

- obslužné úkony je třeba provádět při dodržování bezpečnostních pokynů.

**Komoru trouby je třeba umývat pouze s použitím teplé vody s přídavkem malého množství prostředků na mytí nádobí.**

# OBSLUHA

## Ovládání činnosti varných ploch sklokeramické desky.

### Volba nádoby

Správně zvolená nádoba by měla mít průměr dna přibližně stejnou velikost a tvar, jako uživatelský povrch použité varné plochy. Nádoby do vaření mající hliníkové anebo měděné dno mohou ponechávat kovové přebarvení, velmi obtížné k odstranění. Zvláštní opatrnost se doporučuje věnovat emailovanému nádobí, které po případném vyvaření obsahu může způsobit nenapravitelné poškození. Pro dosažení optimální spotřeby energie, optimálního času vaření a také pro předejití připálení se vřících pokrmů je nutné dodržovat následujících pokyny. Znečištěné povrchy varných ploch a nádob znemožňují úplné využití tepla.

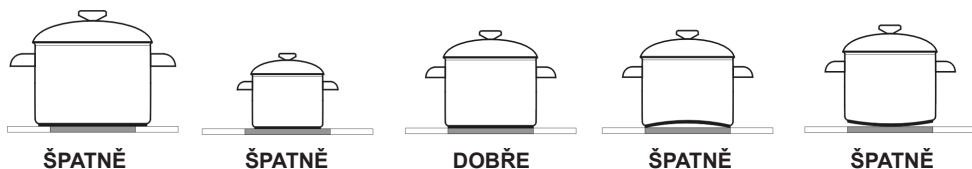

### Volba varného výkonu

Varné plochy mají různý varný výkon. Výkon plotýnky lze regulovat postupným pootáčením knoflíku doprava nebo doleva.

### Příklady nastavení otočného knoflíku

- MIN. Ohřívání
- 1 Dušení zeleniny, pozvolné vaření
  - 2 Pozvolné smažení
  - 3 MAX. Rychlé zahřátí, rychlé vaření, smažení
- 0 Vypnutí

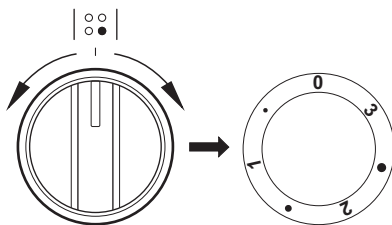

# OBSLUHA

## Důležité!

Zapnutí varné plochy je dovoleno výhradně otočením knoflíku ve směru hodinových ručiček. Zapnutí opačným směrem může poškodit spínač.

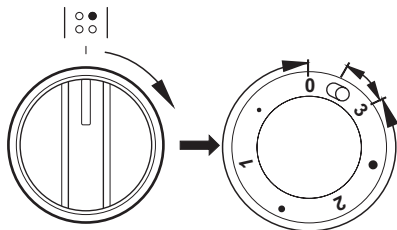

V rozmezí otočného knoflíku „0 • 1 • 2 • 3” pracuje vnitřní varná plocha a lze plynule regulovat množství tepla dodávaného nádobě. Okamžité přetočení otočného knoflíku do polohy označené –  způsobuje zapnutí vnější varné plochy. Od této chvíle lze plynule regulovat množství tepla dodávaného nádobě oběma varnými plochami (vnitřní a vnější), jelikož vnitřní vypínač vypne tyto plochy až po nastavení otočného knoflíku do polohy „0“.

## Ukazatel ohřevu plochy

Pokud teplota varné plochy překračuje 50°C, je to signalizováno svícením příslušné plochy ukazatele.

Svícení ukazatele ohřevu plochy varuje obsluhující osobu před náhodným dotekem horké varné plochy. Po vypnutí ohřevu varné plochy, po dobu asi 5 – 10 min. má plocha ještě nahromaděnou tepelnou energii, kterou lze důmyslně využít, např. k ohřátí nebo udržení pokrmů v teplém stavu bez nutnosti zapínání ohřevu plochy.

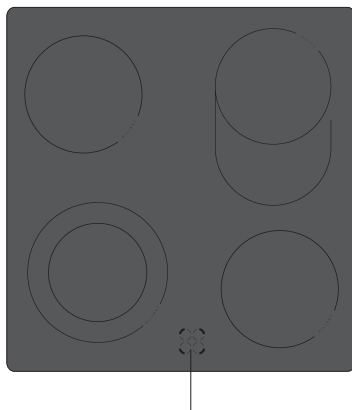



Ukazatel ohřevu plochy

# OBSLUHA

## Elektronické spínací hodiny Ta

A - Pole displeje

  -  Značky provozních funkcí

- 1 - Tlačítko volby provozních funkcí
- 2 - Tlačítko “-“
- 3 - Tlačítko “+“

### Nastavení hodin

Při připojení na síť nebo při novém zapnutí přístroje po výpadku elektrické energie se na displeji objeví **0.00** hodin.

- Tlačítko 1 držte stisknuté tak dlouho, až nebude signální lampička  blikat;
- Čas nastavte tlačítky 2 a 3.





Po uplynutí asi 7 vteřin po nastavení času se nová data uloží.

Nastavení času může být provedeno později stisknutím současně tlačítka 2 a 3. Displej začne blikat. Nastavte aktuální čas podle potřeby.

**Pozor!** Bez nastavení času není funkce trouby možná.

## Časový spínač

Rozsah času je od 1 minuty do 23 hodin a 59 minut. Pro nastavení časového spínače je třeba postupovat následovně:

- Stiskněte tlačítko 1 a držte ho tak dlouho, až začne signální lampička u  nezačne blikat;
- Doba na časovém spínači nastavte tlačítky 3 a 2. Nastavená doba se ukáže na displeji a signální lampička  bude svítit.

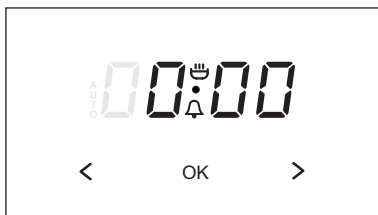

Po uplynutí nastaveného času se akustický signál vypne a signální lampička u  začne opět blikat.

- Stiskněte tlačítka 1, 2 nebo 3, abyste vypnuli akustický signál; potom zhasne signální lampička a na displeji se objeví hodiny.

**Pozor!** Když akustický signál nevypnete manuálně, vypne se automaticky po uplynutí asi 7 minut.



# OBSLUHA

## Poloautomatický provoz

Když má být trouba vypnuta v daném čase, je třeba provést následující:

- Knoflíky funkcí trouby a teploty nastavte na požadované pozice, při nichž má trouba pracovat.
- tlačítko 1 držte stisknuté tak dlouho, až na displeji se objeví ,

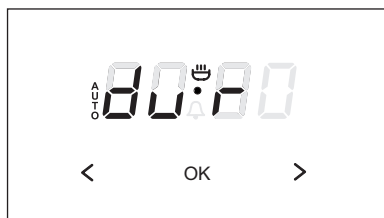

- nastavte požadovanou dobu provozu tlačítky 3 a 2 v rozsahu od 1 minuty do 10 hodin.

Uvedená doba bude uložena během 7 vteřin a na displeji se znovu objeví čas a signální AUTO bude svítit.

Po uplynutí nastavené doby se trouba automaticky vypne, ozve se akustický signál a signální AUTO začne blikat;

- Tlačítka funkcí trouby a teploty nastavte na pozici vypnuto,
- Stiskněte tlačítka 1, 2 nebo 3, abyste nastavili akustický signál; signální lampa zhasne a na displeji se objeví hodiny.

## Automatický provoz

Když má být trouba zapnuta v určitou dobu a za určitý čas vypnuta, potom je třeba nastavit dobu provozu a čas vypnutí následujícím způsobem:

- Tlačítko 1 držte stisknuté tak dlouho, až na displeji se objeví,

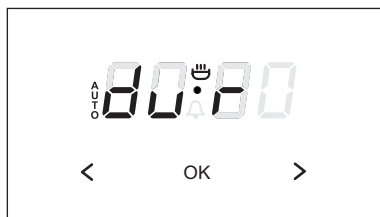

- požadovanou provozní dobu se nastaví tlačítky 3 a 2,

- Tlačítko 1 držte stisknuté tak dlouho, až na displeji se objeví,



- Čas vypnutí (konec provozu) nastavte tlačítky 3 a 2; ten může být maximálně za 23 hodin a 59 minut od aktuálního času,

- Tlačítka funkcí trouby a teploty nastavte na požadovanou pozici, při které má být trouba v provozu.

## OBSLUHA

---

Signální AUTO svítí, trouba ale bude zapnuta až v době určené odečtením nastaveného času vypnutí trouby a doby provozu (když je např. doba provozu nastavena na 1 hodinu a čas vypnutí na 14.00 hodin, zapne se trouba automaticky v 13.00 hodin.)

Po ukončení provozu se trouba automaticky vypne, zazní akustický signál a signální AUTO začne opět blikat.

- Tlačítka funkcí trouby a teploty nastavte do pozice vypnuto,
- Tlačítka 1, 2 nebo 3 stiskněte, abyste tak vypnuli akustický signál; signální AUTO zhasne a na displeji se objeví hodiny.

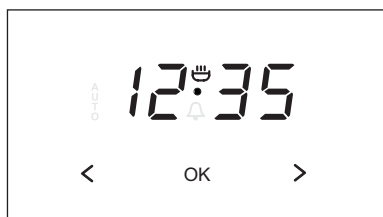

**Pozor!** Nastavené údaje lze kdykoliv překontrolovat a korigovat. Není ale možné měnit nastavení hodin, pokud je přístroj v poloautomatickém nebo automatickém provozu.

# OBSLUHA

## Funkce pečící trouby a její obsluha

### Trouba s přirozeným prouděním (konvenční)

Trouba může být nahřívána pomocí dolního a horního topného tělesa a grilu (pokud je k dispozici).

Ovládání činnosti této trouby se uskutečňuje pomocí otočného knoflíku pro volbu druhu činnosti trouby – nastavení se provádí otočením knoflíku do polohy se zvolenou funkcí,

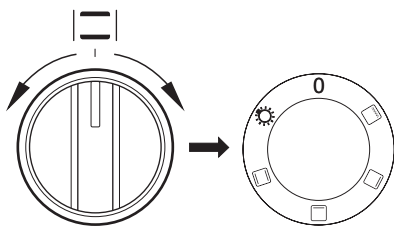

a pomocí otočného knoflíku regulace teploty – nastavení se provádí otočením knoflíku do polohy se zvolenou teplotou.

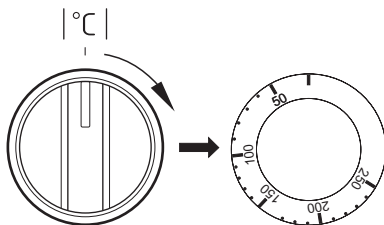

K vypnutí dojde nastavením obou otočných knoflíků do polohy „●“ / „0“.

#### Pozor!

K zapnutí ohřevu (topného tělesa apod.) při zapnutí kterékoliv z funkcí trouby dojde teprve po nastavení teploty.

## Možné polohy otočného knoflíku



### Nezávislé osvětlení trouby

Nastavením otočného knoflíku do této polohy docílíte osvětlení komory trouby. Používat např. při mytí komory trouby.



### Zapnuté topné těleso grilu

Nastavení otočného knoflíku do této polohy umožňuje grilování pokrmů na roštu nebo na rožni.



### Zapnuté horní topné těleso.

V této poloze otočného knoflíku probíhá ohřev trouby při využití pouze horního topného tělesa. Používat např. při dopékání pokrmů z těsta shora.



### Zapnuté dolní topné těleso

V této poloze otočného knoflíku probíhá ohřev trouby při využití pouze dolního topného tělesa. Používat např. při do pékání pokrmů z těsta zespu.



### Zapnuté dolní a horní topné těleso

Nastavení otočného knoflíku do této polohy umožňuje ohřev trouby konvenčním způsobem.

## Kontrolní lampička

Zapnutí trouby signalizuje rozsvícení dvou kontrolních lampiček, **R** a **L**. Svícení kontrolní lampičky **R** barvy signalizuje činnost trouby. Zhasnutí **L** lampičky je signálem, že trouba dosáhla nastavené teploty. Pokud kuchařské recepty doporučují vkládání pokrmu do rozehráté trouby, je třeba učinit tak ne dříve, než po prvním zhasnutí **L** kontrolní lampičky. V průběhu pečení se bude **L** lampička periodicky zapínat a vypínat (udržování teploty uvnitř komory trouby). **R** kontrolní lampička může svítit také v poloze otočného knoflíku „osvětlení komory trouby“.

## Trouba s nuceným oběhem vzduchu (s ventilátorem).

Trouba může být ohřívána pomocí grilu, dolního a horního topného tělesa. Ovládání činnosti této trouby se uskutečňuje pomocí otočného knoflíku pro volbu funkce trouby a programátoru

– nastavení spočívá v otočení knoflíku do zvolené polohy.

Označení otočného knoflíku po jeho obvodu odpovídá funkcím realizovaným pečicí troubou.

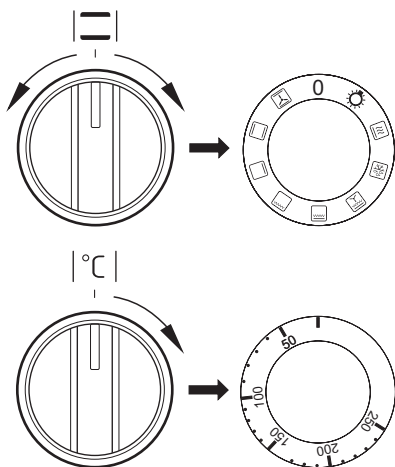

K vypnutí dojde nastavením obou otočných knoflíků do polohy „●“ / „0“.

### Pozor!

K zapnutí ohřevu (topného tělesa apod.) při zapnutí kterékoliv z funkcí trouby dojde teprve po nastavení teploty.

## Možné polohy otočného knoflíku

**0** Nulové nastavení



### Nezávislé osvětlení pečicí trouby

Nastavením ovládacího kolečka do této polohy, získáme osvětlení komory pečicí trouby



### Rychlý ohřev

Zapnutý horní ohřivač, opékač a ventilátor. Používá se pro vstupní ohřev pečicí trouby.



### Rozmrazování

Je zapnutý pouze ventilátor, bez použití jakýchkoliv ohřivačů.



### Zapnutý ventilátor a zesílený gril

Při této poloze otočného knoflíku trouba realizuje funkci zesíleného grilu s ventilátorem.

Využití této funkce v praxi umožňuje urychlení procesu grilování a zlepšení chuťových vlastností pokrmu. Grilovat je třeba při zavřených dvířkách trouby.



### Zesílený gril

#### (Gril a horní topné těleso)

Zapnutí funkce „zesíleného grilu“ umožňuje grilování při současně spuštěném horním topným tělesem. Tato funkce umožňuje dosažení vyšší teploty v horním pracovním prostoru trouby, což způsobuje silnější připečení pokrmu a umožňuje také grilování větších porcí.



### Zapnutý gril

Povrchové „grilování“, se používá do opékání malých porcí masa: stěky, řízky, ryby, tousty, klobásky, zapékaná jídla (tloušťka opékaných pokrmů by neměla být větší než 2-3 cm, v průběhu pečení je potřebné obrátit je na druhou stranu).

## OBSLUHA

---



### Zapnutý dolní ohřev

V této poloze ovládacího kolečka pečicí trouba realizuje ohřívání výlučně při použití dolního ohřevu. Dopékání pečiva zespodu (např. vlhké pečivo a nadívané ovocem).



### Zapnutý dolní a horní ohřev

Nastavení ovládacího kolečka do této polohy, umožňuje realizovat ohřívání pečicí trouby konvekčním způsobem. Výborně se hodí na pečení buchet, masa, ryb, chleba, pizzy (je nutné vstupně nahřát pečicí troubu jak rovněž používat tmavé plechy) pečení na jedné úrovni.



### Zapnutý ventilátor jak rovněž dolní a horní ohřev.

V této pracovní poloze ovládacího kolečka, pečicí trouba realizuje funkci pečivo. Konvekční pečicí trouba s ventilátorem.

## Kontrolní lampička

---



Zapnutí trouby signalizuje rozsvícení dvou kontrolních lampiček, **R** a **L**. Svícení kontrolní lampičky **R** barvy signalizuje činnost trouby. Zhasnutí **L** lampičky je signálem, že trouba dosáhla nastavené teploty. Pokud kuchařské recepty doporučují vkládání pokrmu do rozehřáté trouby, je třeba učinit tak ne dříve, než po prvním zhasnutí **L** kontrolní lampičky. V průběhu pečení se bude **L** lampička periodicky zapínat a vypínat (udržování teploty uvnitř komory trouby). **R** kontrolní lampička může svítit také v poloze otočného knoflíku „osvětlení komory trouby“.

## ▶ Trouba s nuceným oběhem vzduchu (s ventilátorem a topným tělesem horkého vzduchu /termooběhu/)

Trouba může být nahřívána pomocí dolního a horního topného tělesa, grilu a topného tělesa horkého vzduchu. Ovládání činnosti této trouby se uskutečňuje pomocí otočného knoflíku pro volbu druhu činnosti trouby – nastavení se provádí otočením knoflíku do polohy se zvolenou funkcí,

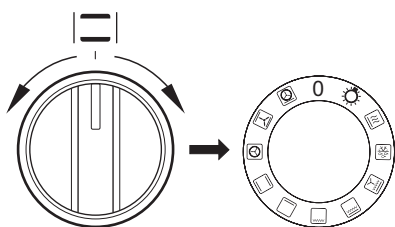

a pomocí otočného knoflíku regulace teploty – nastavení se provádí otočením knoflíku do polohy se zvolenou teplotou.

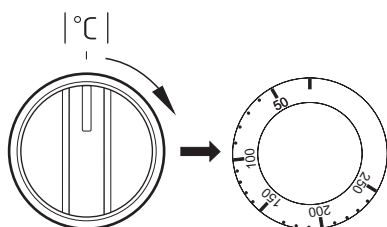

K vypnutí dojde nastavením obou otočných knoflíků do polohy „●“ / „0“.

### Pozor!

K zapnutí ohřevu (topného tělesa apod.) při zapnutí kterékoliv z funkcí trouby, dojde teprve po nastavení teploty.

## Možné polohy otočného knoflíku pro volbu funkce trouby



**Nezávislé osvětlení pečicí trouby**  
Nastavením ovládacího kolečka do této polohy, získáme osvětlení komory pečicí trouby



**Rychlý ohřev**  
Zapnutý horní ohřivač, opékač a ventilátor. Používá se pro vstupní ohřev pečicí trouby.



**Rozmrazování**  
Je zapnutý pouze ventilátor, bez použití jakýchkoliv ohřivačů.



**Zapnutý ventilátor jak rovněž gril**

V této poloze ovládacího kolečka, pečicí trouba realizuje funkci grilu s ventilátorem. Využití této funkce v praxi umožňuje urychlení procesu opékání a zlepšení chuťových vlastností pokrmů.



### Zesílený gril (Supergril)

Zapnutí funkce „zesíleného grilu“ umožňuje provádět opékání při současně zapnutém horním ohřevu. Tato funkce umožňuje vyvinutí zvýšené teploty v horním pracovním prostoru pečicí trouby, což způsobuje silnější připečení pokrmů, umožňuje také opékání jejich větších porcí.



### Zapnutý gril

Povrchové „grilování“, se používá do opékání malých porcí masa: steky, řízky, ryby, tousty, klobásky, zapékaná jídla (tloušťka opékaných pokrmů by neměla být větší než 2-3 cm, v průběhu pečení je potřebné obrátit je na druhou stranu).



## Zapnutý dolní ohřev

V této poloze ovládacího kolečka pečicí trouba realizuje ohřívání výlučně při použití dolního ohřevu. Dopékání pečiva zespondu (např. vlhké pečivo a nadívané ovocem).



## Zapnutý dolní a horní ohřev

Nastavení ovládacího kolečka do této polohy, umožňuje realizovat ohřívání pečicí trouby konvekčním způsobem. Výborně se hodí na pečení buchet, masa, ryb, chleba, pizzy (je nutné vstupně nahřát pečicí troubu jak rovněž používat tmavé plechy) pečení na jedné úrovni.



## Zapnutý termooběh

Nastavení ovládacího kolečka v poloze „zapnutý termooběh“ umožňuje realizaci ohřívání pečicí trouby vynuceným způsobem pomocí termoventilátoru, umístěného v centrálním místě zadní stěny komory pečicí trouby. V porovnání do konvekční pečicí trouby jsou používány nižší teploty pečení.

Používání tohoto způsobu ohřevu umožňuje rovnoměrný oběh tepla kolem pokrmu umístěného v pečicí troubě.



## Zapnutý ventilátor jak rovněž dolní a horní ohřev.

V této pracovní poloze ovládacího kolečka, pečicí trouba realizuje funkci pečivo. Konvekční pečicí trouba s ventilátorem.



## Zapnutý termooběh a dolní ohřev

V této poloze ovládacího kolečka pečicí trouba realizuje funkci termooběhu a zapnutého dolního ohřevu co způsobuje zvýšení teploty zespondu pečení. Velká část tepla dodávaná zespondu pečení, mokré pečivo, pizza.

## Kontrolní lampička





Zapnutí trouby signalizuje rozsvícení dvou kontrolních lampiček, **R** a **L**. Svícení kontrolní lampičky **R** barvy signalizuje činnost trouby. Zhasnutí **L** lampičky je signálem, že trouba dosáhla nastavené teploty. Pokud kuchařské recepty doporučují vkládání pokrmu do rozehřáté trouby, je třeba učinit tak ne dříve, než po prvním zhasnutí **L** kontrolní lampičky. V průběhu pečení se bude **L** lampička periodicky zapínat a vypínat (udržování teploty uvnitř komory trouby). **R** kontrolní lampička může svítit také v poloze otočného knoflíku „osvětlení komory trouby“.

# OBSLUHA

## Používání grilu

K procesu grilování dochází v důsledku působení na pokrm infračerveného záření, emitovaného rozžhaveným topným tělesem grilu.

Pro zapnutí grilu je třeba:

- nastavit otočný knoflík trouby do polohy označené symbolem   ,
- nahřívat troubu po dobu asi 5 minut (při zavřených dvířkách trouby),
- vložit do trouby plech s pokrmem do příslušné pracovní úrovně, a v případě grilování na roštu je třeba umístit na bezprostředně nižší úroveň (pod roštem) plech na vytékající tuk,
- zavřít dvířka trouby.

**Pro funkce grilování obr. a zesílené grilování obr. je třeba nastavit teplotu na 210°C, kdežto pro funkci grilování s ventilátorem obr. na 190°C.**



### Pozor!

Grilovat pouze při zavřených dvířkách trouby.

Pokud je používán gril, dostupné části zařízení se mohou velmi zahřívat.

Doporučujeme k troubě nepouštět děti.

## Používání rožně\*

Rožeň umožňuje grilování při otáčení pokrmu v troubě. Slouží hlavně ke grilování drůbeže, šašliků (špízů), klobás a podobných pokrmů.

K zapnutí a vypnutí pohonu rožně dochází současně se zapnutím a vypnutím funkce grilování.

Při využívání těchto funkcí během grilování může docházet k chvilkovému zastavení motoru rožně nebo ke změně směru otáčení. Výše zmíněné nemá vliv na funkčnost a kvalitu grilování.

### Pozor!

Rožeň nemá svůj vlastní ovládací knoflík.

Grilovat pouze při zavřených dvířkách trouby.

Příprava pokrmu na rožni:

- umístěte pokrm na tyči rožně a znehybnete jej pomocí vidlic,
- rám rožně zasuňte do trouby do 3. pracovní úrovně zdola,
- konec tyče zasuňte do spojky pohonu, přičemž dbejte, aby se žlábek kovové části držáku rožně opíral o rám,
- odšroubujte rukojeť,
- zasuňte plech do nejnižší úrovně komory trouby a přivřete dvířka,
- zavřete dvířka trouby.

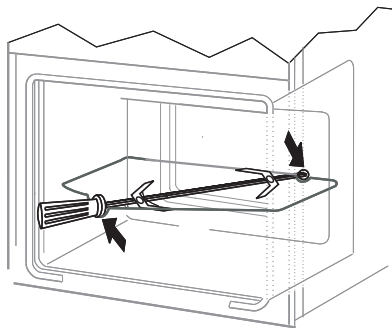

\*u některých typů



# PEČENÍ V TROUBĚ – PRAKTICKÉ RADY

---

## Pokrmý z těsta



















- doporučuje se pečení pokrmů z těsta na pleších, které jsou továrním příslušenstvím sporáku,
- pokrmý z těsta lze také péci v prodáváných formách a na pleších, které je třeba vložit na sušící mřížku, k pečení doporučujeme plechy černé barvy, které lépe přenášejí teplo a zkracují dobu pečení,
- v případě využití konvenčního ohřevu (horní + dolní topné těleso) nedoporučujeme použití forem a plechů se světlým a lesklým povrchem, použití forem tohoto typu může způsobovat nedopečení spodku těsta,
- v případě využití funkce horký vzduch není nutné vstupní přehřátí komory trouby, u ostatních způsobů ohřevu je třeba před vložením pokrmu komoru trouby rozehrát,
- před vyjmutím pokrmu z trouby je třeba zkontrolovat kvalitu upečení pomocí dřevěné špejle (při správném upečení by po píchnutí do těsta měla špejle zůstat suchá a čistá),
- po vypnutí pečicí trouby je vhodné pokrm v ní ponechat ještě po dobu asi 5 minut,
- teploty pečení pokrmů při využití funkce horký vzduch jsou zpravidla o 20 – 30 stupňů nižší ve srovnání s konvenčním pečením (při použití horního a dolního topného tělesa),
- parametry pečení uvedené v tabulce 1 jsou orientační a lze je upravovat vzhledem k vlastním zkušenostem a kuchařským zvyklostem,
- pokud se informace uváděné v kuchařských knihách značně liší od hodnot uvedených v návodu k obsluze sporáku, prosíme, řiďte se pokyny návodu.

## Pečení masa

- v troubě by měly být připravovány porce masa větší, než 1 kg, menší kousky doporučujeme upravovat na plynových hořácích sporáku,
- k pečení doporučujeme používat žáruvzdorné nádoby, rovněž rukojeti těchto nádob musí být odolné vůči působení vysoké teploty,
- při pečení na mřížce na sušení nebo na roštu doporučujeme umístit na nejnižší úroveň pečicí plech s nevelkým množstvím vody,
- doporučujeme nejméně jednou v polovině doby pečení obrátit maso na druhou stranu, během pečení je také třeba občas podlévat maso šťávou (výpekem) vznikajícím při pečení, nebo horkou – slanou vodou, maso se nesmí podlévat studenou vodou.

# PEČENÍ V TROUBĚ – PRAKTICKÉ RADY

## Trouba s přirozeným prouděním (konvenční)

Druh pečení potraviny	Funkce pečicí trouby 	Teplota °C	Úroveň (  4)	Čas [min] 
		160 - 200	2 - 3	30 - 50
		220 - 240	3	10 - 15
		210 - 220	2	45 - 60
		210	4	14 - 18
		225 - 250	2	120 - 150
		160 - 230	2	90 - 120
		160 - 180	2	45 - 60
		190 - 210	2	40 - 50































\*Uvedené časy se týkají pečení v malých formách

### Důležité!

Parametry uvedené v tabulce jsou orientační a je možné je korigovat v závislosti na vlastních zkušenostech a kulinárních zálibách.

# PEČENÍ V TROUBĚ – PRAKTICKÉ RADY

Trouba s nuceným oběhem vzduchu (s ventilátorem)

Druh pečení potraviny	Funkce pečicí trouby 	Teplota °C	Úroveň ( $\frac{4}{1}$ )	Čas [min] 
		160 - 200	2 - 3	30 - 50
		150	3	25 - 35
		160 - 180	2	20 - 40*
		150	3	65 - 70
		220 - 240	3	10 - 15
		210 - 220	2	45 - 60
		190	2 - 3	60 - 70
		210	4	14 - 18
		225 - 250	2	120 - 150
		160 - 230	2	90 - 120
		190	2 - 3	70 - 90
		160 - 180	2	45 - 60
		190 - 210	2	40 - 50
		170 - 190	3	40 - 50







































\*Uvedené časy se týkají pečení v malých formách

## Důležité!

Parametry uvedené v tabulce jsou orientační a je možné je korigovat v závislosti na vlastních zkušenostech a kulinárních zálibách.

# PEČENÍ V TROUBĚ – PRAKTICKÉ RADY

Trouba s nuceným oběhem vzduchu (s ventilátorem a topným tělesem horkého vzduchu /termooběhu/)

Druh pečení potraviny	Funkce pečicí trouby 	Teplota °C	Úroveň (   )	Čas [min] 
		160 - 200	2 - 3	30 - 50
		160 - 180	2	20 - 40*
		140 - 160	2	10 - 40*
		200 - 230	1 - 3	10 - 20
		210 - 220	2	45 - 60
		160 - 180	2 - 3	45 - 60
		190	2 - 3	60 - 70
		210	4	14 - 18
		225 - 250	2	120 - 150
		160 - 180	2	120 - 160
		160 - 230	2	90 - 120
		160 - 190	2	90 - 120
		190	2 - 3	70 - 90
		160 - 180	2	45 - 60
		175 - 190	2	60 - 70
		190 - 210	2	40 - 50
		170 - 190	3	40 - 50

\*Uvedené časy se týkají pečení v malých formách

## Důležité!

Parametry uvedené v tabulce jsou orientační a je možné je korigovat v závislosti na vlastních zkušenostech a kulinárních zálibách.

# ČIŠTĚNÍ A ÚDRŽBA SPORÁKU

Péče uživatele o průběžné udržování sporáku v čistotě a o jeho správnou údržbu, ovlivňují významným způsobem prodloužení doby jeho bezporuchového provozu.

**Před začátkem čištění je třeba sporák vypnout a zkontrolovat, zda jsou všechny otočné knoflíky nastaveny do polohy „●“ / „0“.** Čistící úkony lze zahájit až po vychladnutí sporáku.

## Sklokeramická deska

- Desku čistíte po každém použití. Podle možností doporučujeme desku mýt v teplém stavu (poté, co zhasne ukazatel teploty pole). Je třeba zabránit silnému znečištění varné desky, zvláště připálení vzniklých překypěním.
- Nikdy nepoužívejte abrazivní nebo agresivní čisticí prostředky, jako jsou brusné prášky nebo pasty, mycí houby, pemzu, drátěnky apod., které by mohly poškrábat povrch desky a způsobit její neodstranitelné poškození.
- Silné nečistoty, které pevně ulpívají na desce, odstraňuje pomocí speciální ostré škrabky; dávejte přitom pozor, abyste nepoškodili rám sklokeramické desky.
- Doporučujeme používat čisticí nebo mycí prostředky s jemným působením, která obsahují příslušná doporučení, např. kapaliny a emulze odstraňující mastnotu. Zvláště doporučujeme použití speciálních prostředků, např. COLLO Luneta, Sidol Stahlglanz pro mytí a čištění, resp. Cera-fix pro ochranu. Pokud nejsou doporučené prostředky k dostání, radíme použít roztok teplé vody s přidávkem mycího prostředku na nádobí nebo neředěné čisticí prostředky.
- Pro mytí a čištění povrchu používejte měkké, jemné hadříky, které dobře pohlcují vlhkost. Sklokeramickou desku je třeba po umytí vždy vytřít dosucha.
- Zvláštní pozornost věnujte tomu, aby nedošlo k poškození sklokeramické desky, vzniku hlubokých rýh a úlomků způsobených úderem kovových pokliček nebo jiných předmětů s ostrými okraji.

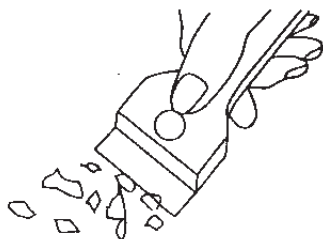

Čistící škrabka

# ČIŠTĚNÍ A ÚDRŽBA SPORÁKU

## Pečící trouba

- Troubu je třeba čistit po každém použití. Během čištění trouby je třeba zapnout osvětlení umožňující dosažení lepší viditelnosti v pracovním prostoru.
- Komoru pečící trouby umývejte pouze za použití teplé vody s přídatkem nevelkého množství tekutých prostředků na mytí nádobí.
- **Parní čištění – Steam Clean:**
  - do miska postavené v troubě na první pozici (úrovni) zdola nalijte 0,25 l vody (1 sklenice),
  - zavřete dvířka trouby,
  - otočný knoflík regulátoru teploty nastavte do polohy 50 °C, knoflík pro volbu funkce do polohy dolní topné těleso,
  - ohřívejte komoru pečící trouby po dobu asi 30 minut,
  - otevřete dvířka trouby, vnitřek komory vytřete hadříkem nebo houbičkou a následně omyjte teplou vodou s prostředkem na mytí nádobí.
- Pozor! Zůstatkem po čištění parou může být případná vlhkost nebo zbytky vody pod sporákem.
- Po umytí komory pečící trouby je třeba vytřít ji do sucha.



### Pozor!

K čištění a údržbě skleněných čelních stran nepoužívejte čisticí prostředky obsahující brusné látky.

## Výměna žárovky osvětlení pečící trouby



Aby se zamezilo možnosti zasažení elektrickým proudem, je třeba se před výměnou žárovky ujistit, zda je zařízení vypnuté.

- Všechny ovládací knoflíky nastavte do polohy „● / „ 0 “ a vypněte napájení,
- Vyšroubujte a umyjte skleněné stínítko lampičky a nezapomeňte jej do such vytřít.
- Vyšroubujte osvětlovací žárovku z objímky, v případě potřeby je třeba vyměnit žárovku za novou – vysokoteplotní žárovka (300 °C) s parametry:
  - napětí 230 V
  - výkon 25 W
  - závit E 14.

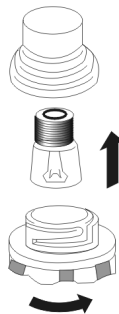

Lampička pečící trouby

- Zašroubujte žárovku, přičemž pamatujte na její přesné osazení v keramické objímce.
- Našroubujte skleněné stínítko lampičky.

# ČIŠTĚNÍ A ÚDRŽBA SPORÁKU

## Vytahování dvířek

Kvůli dosažení lepšího přístupu ke komoře trouby a čištění je možné vytažení dvířek. Za tímto účelem je třeba otevřít dvířka, odklonit nahoru zajišťující prvek umístěný v pantu (obr.A). Dvířka lehce přivřete, nadzvednete a vytáhněte směrem dopředu. Pro namontování dvířek postupujte opačným způsobem. Při nasazování je třeba dát pozor, aby byl výřez na pantu správně osazen na výstupku držáku pantu. Po nasazení dvířek na sporák je třeba bezvýhradně sklopit zajišťující prvek a pečlivě jej přitlačit.

Nesprávné nastavení zajišťujícího prvku může způsobit poškození pantu při pokusu o zavření dvířek.

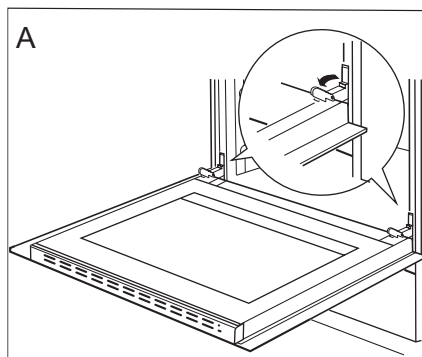

*Odklonění zajištění pantů*

## Vyjmutí vnitřní skleněné tabule

1. Pomocí křížového šroubováku odšroubujte šroubky na bočních přichytkách (obr. B).
2. Přichytky vyjměte plochým šroubovákem a vyjměte horní lištu dvířek (obr. B, C).

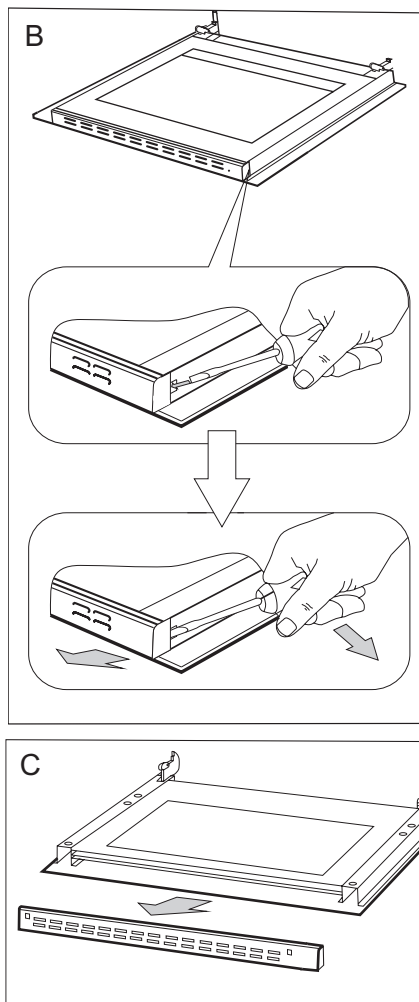

## ČIŠTĚNÍ A ÚDRŽBA SPORÁKU

3. Vnitřní sklo vyjměte z úchytů v dolní části dvířek. (obr.D a D1).

4. Vyčistěte sklo teplou vodou s malým množstvím čisticího přípravku.

Při následné montáži postupujte v opačném pořadí. Hladká část skleněné tabule se musí nacházet v horní části.

**Pozor! Nevlačujte horní lišty současně do obou stran dvířek.** Pro správné osazení horní lišty dvířek, nejdříve přiložte levý konec lišty do dvířek, a pravý konec vtačte do slyšitelného „kliknutí“. Poté přitlačte lištu z levé strany do slyšitelného „kliknutí“.

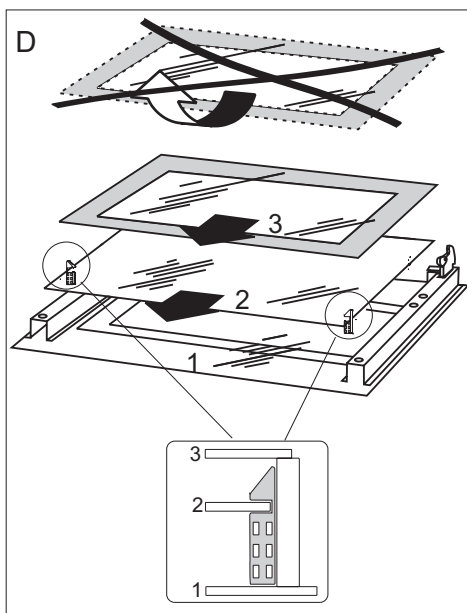

*Vyjmutí vnitřní skleněné tabule. 3 skla.*

D1

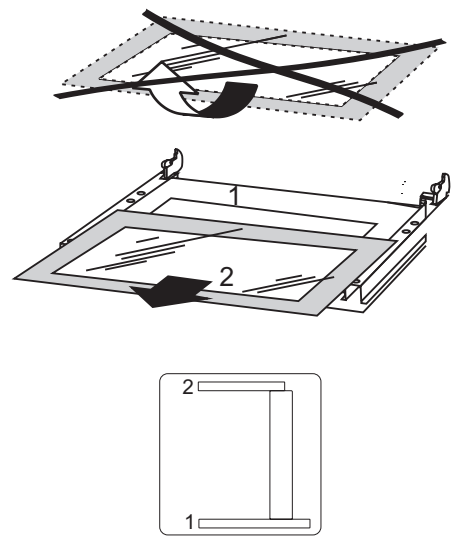

*Vyjmutí vnitřní skleněné tabule. 2 skla.*



## POSTUP V NOUZOVÝCH SITUACÍCH

---

V každé nouzové situaci je třeba:

- vypnout pracovní systémy sporáku
- odpojit elektrické napájení
- nahlásit opravu
- některé drobné závady může uživatel odstranit sám, pokud se bude řídit pokyny uvedenými v tabulce níže; předtím, než se obrátíte na oddělení obsluhy zákazníka nebo servis, je třeba projít následující body v tabulce.

PROBLÉM	PŘÍČINA	POSTUP
1. přístroj nefunguje	přerušení přívodu proudu	zkontrolujte pojistku domovní instalace, spálenou vyměňte
2. displej programátoru ukazuje čas „ 0.00 “	zařízení bylo odpojené od sítě nebo došlo k chvilkové ztrátě napětí	nastavit aktuální čas (viz. Návod k obsluze programátoru)
3. nefunguje osvětlení trouby	povolená nebo poškozená žárovka	dotáhnout žárovku nebo poškozenou vyměnit (viz. kapitola Čištění a údržba)

## TECHNICKÉ ÚDAJE

---

Jmenovité napětí	230 / 400 V~50 Hz
Jmenovitý výkon	max. 9,2 kW
Rozměry sporáku	85 / 50 / 60 cm

Splňuje požadavky předpisů EU – normy EN 50304, EN 60335-1, EN 60335-2-6

## VÁŽENÝ ZÁKAZNÍK

---

Sporák Amica je spojením výnimočnej jednoduchosti obsluhy a skvelej účinnosti. Po prečítaní návodu nebude obsluha sporáka žiadnym problémom.

Bezpečnosť a funkčnosť sporáka, ktorý opustil továreň, boli pred zabalením dôkladne preverené na kontrolných stanoviskách.

Prosíme Vás, aby ste si pred uvedením zariadenia do prevádzky dôkladne prečítali návod na obsluhu. Dodržovanie v ňom uvedených pokynov Vás ochráni pred nesprávnym používaním.

Návod uschovajte a skladujte tak, aby bol vždy po ruke.

### ***Pozor!***

Sporák je možné obsluhovať len po zoznámení sa s týmto návodom.

Sporák je určený výhradne na využitie v domácnostiach.

Výrobca si vyhradzuje možnosť vykonávania zmien, ktoré nemajú vplyv na fungovanie zariadenia.

# OBSAH

---

<b>Pokyny týkajúce sa bezpečnosti používania.....</b>	<b>36</b>
<b>Opis výrobku.....</b>	<b>41</b>
<b>Inštalácia.....</b>	<b>43</b>
<b>Obsluha .....</b>	<b>45</b>
<b>Pečenie v rúre – praktické rady.....</b>	<b>56</b>
<b>Čistenie a údržba sporáka.....</b>	<b>60</b>
<b>Postup v núdzových situáciách.....</b>	<b>64</b>
<b>Technické údaje.....</b>	<b>65</b>

## BEZPEČNOSTNÉ POKYNY

---

**Pozor.** Spotrebič a jeho dostupné časti sú počas používania horúce. Možnosti dotknutia výhrevných prvkov musí byť venovaná mimoriadna pozornosť. Deti mladšie ako 8 rokov sa nemôžu pohybovať v blízkosti spotrebiča bez stáleho dozoru.

Tento spotrebič nie je určený pre používanie deťmi mladšími ako 8 rokov a osobami so zníženými fyzickými, zmyslovými alebo mentálnymi obmedzeniami, či bez praktických skúseností a vedomostí, pokiaľ nie je zaistený ich dohľad a inštruktáž zodpovednou osobou, ktorá zaručí ich bezpečie. Nedovoľte deťom aby sa so spotrebičom hrali. Upratovanie a obslužné činnosti nemôžu byť vykonávané deťmi bez dozoru.

**Pozor.** Príprava pokrmov na varnej doske s použitím tuku bez dozoru môže byť nebezpečné a môže spôsobiť požiar.

NIKDY nehaste oheň vodou. Vypnite spotrebič a prikryte plameň napr. pokrývkou alebo nehorľavou dekou.

**Pozor.** Nebezpečenstvo požiaru: nehromadzte veci potrebné k vareniu na ploche.

## BEZPEČNOSTNÉ POKYNY

---

**Pozor.** Ak povrch varnej dosky je prasknutý, vypnite prístroj, aby ste sa vyhli nebezpečenstvu úrazu elektrickým prúdom.

V priebehu používania sa spotrebič zahrieva. Odporúča sa zachovanie opatrnosti, a vyhýbať s dotýkania horúcich elementov vo vnútri pečiacej rúry.

Dostupné časti zariadenia sa môžu veľmi zahrievať. Odporúčame nepúšťať do blízkosti rúry deti.

**Pozor.** Nepoužívajte drsných čistiacich prostriedkov alebo ostrých kovových predmetov do čistenia skla dvierok, pretože môžu poškrabať povrch, čo môže spôsobiť popraskanie skla.

**Pozor.** Aby sa zamedzilo možnosti zasiahnutia elektrickým prúdom, je potrebné sa pred výmenou žiarovky uistiť, či je zariadenie vypnuté.

K čisteniu spotrebiča nie je dovolené používať zariadenia pre čistenie parou.

## POKYNY TÝKAJÚCE SA BEZPEČNOSTI POUŽÍVANIA



- Počas používania sa zariadenie zahrieva. Odporúčame maximálnu opatnosť, aby ste sa vyhli dotýkaniu horúcich častí vnútri rúry na pečenie.
- Zvláštnu pozornosť je potrebné venovať deťom nachádzajúcim sa v blízkosti sporáka. Priamy kontakt s pracujúcim sporákom hrozí obarením!
- Je potrebné dávať pozor na to, aby sa drobné domáce spotrebiče vrátane káblov nedotýkali priamo rozohriatej rúry alebo varnej dosky, pretože izolácia týchto spotrebičov nie je odolná proti pôsobeniu vysokých teplôt.
- Počas vyprážania nesmie byť sporák ponechaný bez dozoru. Oleje a tuky sa môžu vznietiť z dôvodu prehriatia alebo vykypenia.
- Nedopustíte znečisťovanie varnej dosky a jej zaliatie vykypenými zvyškami. Týka sa to najmä cukru, ktorý reaguje so sklokeramicou doskou, a môže tak spôsobiť jej nezvratné poškodenie. Prípadné nečistoty prieběžne odstraňujte.
- Na rozohriate varné plochy sa nesmú dávať nádoby s mokrým dnom, pretože môžu spôsobiť na doske nezvratné zmeny (neodstrániteľné škvrny).
- Je potrebné používať riad označený výrobcom ako prispôsobený na používanie na sklokeramických doskách.
- Ak je prasknutý povrch dosky, vypnite prúd, aby ste predišli možnosti zasiahnutia elektrickým prúdom.
- Varná doska by nemala byť zapínaná skôr ako na ňu bude postavená nádoba.
- Zákaz používania riadu s ostrými hranami, ktoré môžu spôsobiť poškodenie sklokeramickej dosky.
- Neďívajte sa na zahrievajúce sa halogénové varné plochy nezakryté riadom.
- Na otvorené dvierka rúry nedávajte predmety s hmotnosťou vyššou než 15 kg; na varnú dosku s hmotnosťou vyššou než 25 kg.
- Na čistenie skla dvierok nepoužívajte drsné čistiace prostriedky alebo ostré kovové predmety, pretože tieto môžu poškrabať povrch, čo môže viesť k popraskaniu skla.
- Vkladanie horúcich nádob či ich obsahov (nad 75 °C) a ľahko horľavých predmetov do zásuvky rúry je zakázané.
- Zákaz používania sporáka s technickou poruchou. Všetky poruchy môžu odstraňovať výhradne osoby s príslušným oprávnením.
- V každej situácii spôsobenej technickou poruchou je potrebné bezodkladne odpojiť elektrické napájanie sporáka a nahlásiť poruchu kvôli oprave.
- Toto zariadenie nie je určené na používanie osobami (vrátane detí) s obmedzenými fyzickými, zmyslovými alebo psychickými schopnosťami alebo osobami s nedostatkom skúseností a znalostí prístroja, iba ak je uskutočňované pod dohľadom inej osoby alebo v súlade s návodom na obsluhu prístroja, poskytnutými osobami zodpovednými za ich bezpečnosť.
- Prístroj bol skonštruovaný len na účely varenia. Akékoľvek iné využitie (napr. na vykurovanie miestností) nezodpovedá jeho charakteristike a môže byť nebezpečné.

## AKO ŠETRIŤ ENERGIU



Kto využíva energiu zodpovedne, ten nielen chráni domáci rozpočet, ale pôsobí tiež vedome v prospech životného prostredia. A preto pomáhajme, šetríme elektrickou energiou! Postupujeme teda podľa týchto pravidiel:

- **Používanie správneho riadu na varenie.**

Hrnce s rovným a hrubým dnom umožňujú ušetriť až 1/3 elektrickej energie.

Treba pamätať i na prikrývanie pokrievkou, v opačnom prípade spotreba rastie štvornásobne!

- **Výber nádob na varenie príslušne k ploche varnej platničky.**

Nádoba na varenie by nemala byť nikdy menšia ako varná platnička.

- **Starostlivosť o čistotu varných plôch a dno hrncov.**

Znečistenie narušuje prenášanie tepla - veľmi pripálené nečistoty sa dajú odstrániť často už len prostriedkami, ktoré veľmi zaťažujú životné prostredie.

- **Vyhýbanie sa zbytočnému „nazeraniu pod pokrievku“.**

Neotvárajte tiež zbytočne často dvierka rúry.

Vypínanie v pravý čas a využívanie zvyškového tepla.

V prípade varenia trvajúceho dlhší čas vypínajte varné plochy

5 – 10 min. pred koncom varenia. Ušetríte cez 20 % elektrickej energie.

**Používanie rúry len v prípade väčšieho množstva potravín.**

Mäso s hmotnosťou do 1 kg sa dá upraviť šetrnejšie v hrnci na platni sporáka.

- **Využitie zvyškového tepla rúry.**

V prípade času tepelnej úpravy dlhšieho než 40 minút odporúčame vypínať rúru 10 minút pred ukončením úpravy.

**Dôležité!** V prípade použitia programátora nastavujte príslušne kratšie časy úpravy potravín.

- **Grilovanie so zatvorenými dvierkami rúry.**

- **Starostlivé zatváranie dvierok rúry.**

Teplo uniká cez nečistoty nachádzajúce sa na tesnení dvierok.

Najlepšie je odstraňovať ich okamžite.

- **Nezabudovanie sporáka v bezprostrednej blízkosti chladničiek/mrazničiek.**

Spôsobuje zbytočné zvýšenie spotreby elektrickej energie.

## ROZBALENIE



Zariadenie bolo na čas prepravy zabezpečené obalom proti poškodeniu.

Prosíme Vás, aby ste po rozbalení zariadenia zlikvidovali časti

obalu spôsobom, ktorý neohrozuje životné prostredie.

Materiály použité na balenie nie sú škodlivé pre životné prostredie, sú 100 % recyklovateľné a označené príslušným symbolom.

Pozor! Obalový materiál (polyetylénové vrečúška, kusky polystyrénu a pod.) treba počas rozbaľovania udržiavať mimo dosahu detí.

## VYRADENIE Z PREVÁDZKY



Po ukončení obdobia užívania nesmie byť tento výrobok likvidovaný prostredníctvom bežného komunálneho odpadu, ale treba ho odovzdať na miesto zberu a recyklácie elektrických a elektronických zariadení.

Informuje o tom symbol umiestnený na výrobku, návode na obsluhu alebo obale.

Materiály použité v zariadení sú vhodné na opätovné využitie v súlade s ich označením.

Vďaka širokým možnostiam opätovného využitia materiálov opotrebovaných zariadení významne prispievate k ochrane nášho životného prostredia.

Informácie o príslušnom mieste likvidácie opotrebovaných zariadení Vám poskytnie orgán obecnej správy.



## OPIS VÝROBKU

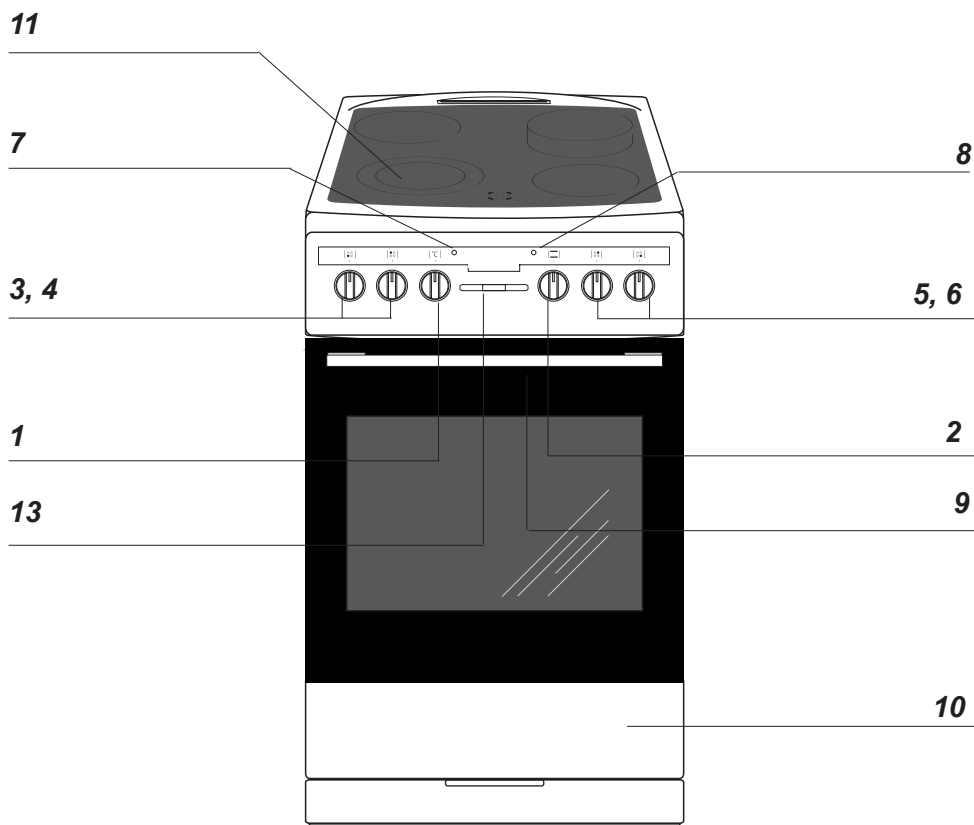

- 1 Otočný gombík regulátora teploty
- 2 Otočný gombík na voľbu funkcií rúry
- 3, 4, 5, 6 Otočné gombíky na ovládanie varných plôch
- 7 Kontrolná lampička termostatu L
- 8 Kontrolná lampička prevádzky sporáka R
- 9 Úchytka dvierok rúry
- 10 Zásuvka
- 11 Sklokeraická varná doska
- 12 Elektronický programátor\*

\*u niektorých typov

# CHARAKTERISTIKA VÝROBKU

Sklokeramická varná doska

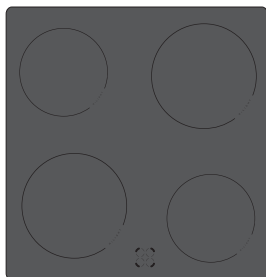

507CE\*16\*  
507CE\*0\*

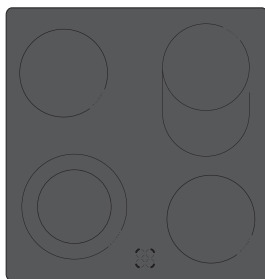

507CE\*13\*

Vybavenie sporákov – súhrn:

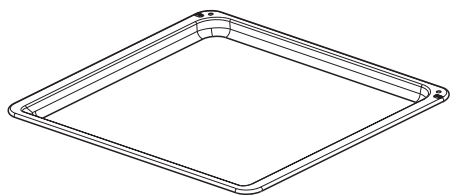

Plech na pečivo\*

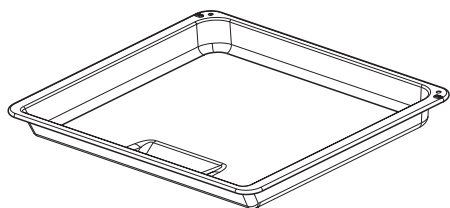

Plech na pečenie /mäsa/\*

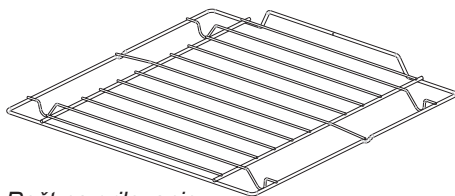

Rošt na grilovanie  
(mriežka na sušenie)



Tyč a vidlice rožňe\*

Bočné závesné lišty plechov

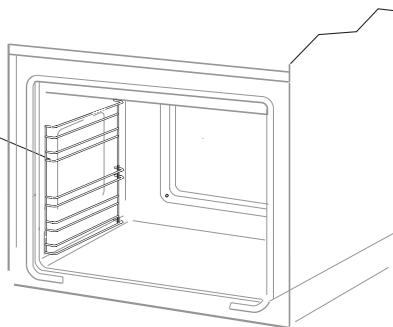

\*u niektorých typov

# INŠTALÁCIA



## Umiestnenie sporáka

- Kuchynská miestnosť musí byť suchá a vzdušná, musí mať účinnú ventiláciu, a umiestnenie sporáka musí zaručovať voľný prístup k všetkým ovládacím prvkom.
- Sporák je vyrobený v triede Y a ako taký môže byť zastavaný jednostranne vysokým kusom nábytku alebo stenou. Nábytok na zástavbu musí mať obloženie a lepidlo na jej lepenie odolné proti teplote 100 °C. Nevyhovenie tejto podmienke môže spôsobiť deformáciu povrchu alebo odlepenie obloženia.
- Odsávače pár (digestory) je potrebné inštalovať v súlade s návodmi k nim pripojenými.
- Pred začiatkom prevádzky je nutné sporák nastaviť do vodorovnej polohy, čo má mimoriadny vplyv napríklad na rovnomerné roztekanie sa tuku na panvici. Na tento účel slúžia polohovacie nôžky, dostupné po vytiahnutí zásuvky. Rozsah regulácie +/- 5 mm.

## Montovanie zabezpečujúcej blokády pred prevrátením sporáka.

Blokáda je montovaná takým spôsobom, aby predchádzala prevráteniu sa sporáka. Vďaka chrániacej blokáde pred prevrátením sa sporáka, dieťa nebude napr. môcť stúpnuť na dvere rúry a tým spôsobiť prevrátenie sporáka.

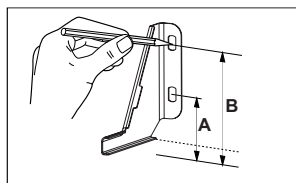

Sporák,  
výška 850 mm  
A=60 mm  
B=103 mm

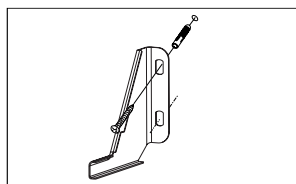

Sporák,  
výška 900 mm  
A=104 mm  
B=147 mm

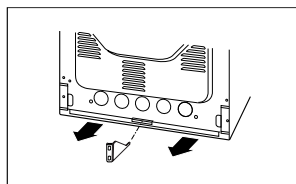

## Pripojenie sporáka k elektrickému rozvodu

### Pozor!

Pripojenie na rozvod môže vykonať len kvalifikovaný inštalatér s príslušným oprávnením. Zákaz svojvoľného vykonávania úprav alebo zmien elektrického rozvodu.

## Pokyny pre inštalatéra

Sporák je výrobne prispôsobený na napájanie trojfázovým striedavým prúdom (400V 3N ~ 50 Hz). Menovité napätie vyhrievacích prvkov sporáka je 230 V. Sporák je možné prispôbiť napájaniu jednofázovým prúdom (230 V) vhodným premostením na pripájacom pásiku podľa uvedenej schémy pripojenia. Schéma pripojenia je tiež umiestnená v blízkosti prípojky sporáka.

# INŠTALÁCIA

Prístup k pásiku je možný po odobratí krytu prípojky odblokovaním úchytek plochým skrutkovačom. Je potrebné pamätať na správnu voľbu pripájacieho vodiča, pri zohľadnení druhu pripojenia a menovitého výkonu sporáka.

Pripájací vodič treba upevniť v kotve prípojky sporáka.

## Pozor!

Treba pamätať na nutnosť pripojenia ochranného obvodu k svorke pripájacieho pásika, označenej značkou  $\oplus$ . Elektrický rozvod napájajúci sporák by mal mať bezpečnostný vypínač umožňujúci prerušenie prívodu prúdu v núdzových situáciách. Vzdialenosť medzi pracovnými kontaktmi bezpečnostného vypínača musí byť min. 3 mm.

Pred pripojením sporáka k elektrickému rozvodu je potrebné zoznámiť sa s informáciami uvedenými na výrobnom štítku a na schéme pripojenia.

**POZOR!** Inštalatér je povinný vydať užívateľovi „potvrdenie o pripojení sporáka na elektrický rozvod“ (v záručnom liste).

Iný spôsob pripojenia sporáka, ako je znázornené na schéme, môže spôsobiť jeho zničenie.

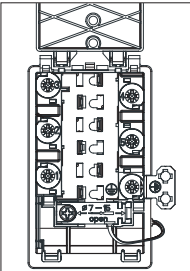
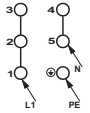
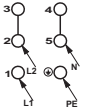
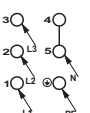
		<b>SCHÉMA MOŽNÝCH PRIPOJENÍ</b> <b>Pozor!</b> Napätie vyhrievacích súčastí 230 V		Odporúčený druh pripájacieho vodiča
Pozor! Vo všetkých prípadoch pripojenia musí byť ochranný vodič prepojený so svorkou PE $\oplus$				
1	V prípade siete 230 V jednofázové pripojenie s neutrálnym vodičom, mostíky spájajú svorky 1 - 2 - 3 a 4 - 5, ochranný vodič na $\oplus$	1N~		OWY 3X 4 mm <sup>2</sup>
2	V prípade siete 400/230 V dvojfázové pripojenie s neutrálnym vodičom, mostíky spájajú svorky 2 - 3 a 4 - 5, ochranný vodič na $\oplus$	2N~		OWY 4X 2,5 mm <sup>2</sup>
3	V prípade siete 400/230 V trojfázové pripojenie s neutrálnym vodičom, mostíky spájajú svorky 4 - 5, fázové vodiče pripojené k 1. 2 a 3, neutrálny vodič k 4 - 5, ochranný vodič na $\oplus$	3N~		OWY 5X 1,5 mm <sup>2</sup>
Fázové vodiče – L 1 = R, L 2 = S, L 3 = T; N – neutrálny vodič; PE – ochranný vodič				

## Pred prvým zapnutím sporáka

- odstrániť súčasti obalu,
- odstrániť jemne (pomaly) etikety z dvierok sporáka, dbajúc na to, aby sa nepretrhol pásik lepidla;
- vyprázdniť zásuvku, očistiť komoru rúry od prostriedkov továrenskej konzervácie,
- vybrať príslušenstvo rúry a umyť ho v teplej vode s prídavkom prostriedku na umývanie riadu,
- zapnúť ventiláciu v miestnosti alebo otvoriť okno,
- nahriať rúru (pri teplote 250 °C, cca 30 min.), odstrániť nečistoty a pozorne umyť, výhrevné plochy dosky treba ohrievať počas asi 4 min. bez použitia nádoby.

### Pozor!

Pri sporákoch vybavených elektronickým programátorom Ta bude displej po zapojení do siete ukazovať „0:00“. Je potrebné nastaviť aktuálny čas programátora (pozri návod na obsluhu programátora).

Nenastavenie aktuálneho času zneumožňuje prevádzku rúry.

- obslužné úkony je potrebné vykonávať pri dodržiavaní bezpečnostných pokynov.

**Komoru rúry umývame len s použitím teplej vody s prídavkom malého množstva prostriedku na umývanie riadu.**

# OBSLUHA

## Ovládanie činnosti varných plôch sklokeramickej dosky.

### Voľba nádoby

Správne zvolená nádoba by mala mať priemer dna i tvar približne rovnaký ako úžitkový povrch použitej varnej plochy. Riad do varenia s hliníkovým alebo medeným dnom môže zanechávať kovové prefarbenia, ktoré sú len ťažko odstrániteľné. Zvláštnu opatrosť sa odporúča v prípade emailovaného riadu, ktoré po náhodnom vyvarení sa obsahu môže spôsobiť neodvratné poškodenia. Pre dosiahnutie optimálnej spotreby energie, optimálneho času varenia a taktiež pre predchádzanie pripálenia sa na varnej doske vriacich jedál je potrebné dodržiavať nasledujúcich pokynov.. Znečistené povrchy varných plôch a nádob znemožňujú úplné využitie tepla.

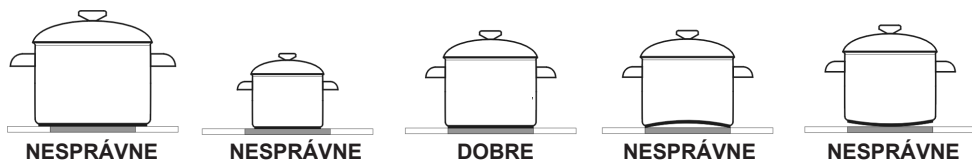

### Voľba varného výkonu

Varné plochy majú rôzny varný výkon. Výkon platničky sa dá regulovať postupným pootáčaním gombíka doprava alebo doľava.

### Príklady nastavenia otočného gombíka

#### • MIN. Ohrievanie

1 Dusenie zeleniny, pozvoľné varenie

• Varenie polievok, väčšieho množstva pokrmu

2 Pozvoľné vyprážanie

• Opekanie mäsa, rýb

3 MAX. Rýchle zahriatie, rýchle varenie, vyprážanie

0 Vypnutie

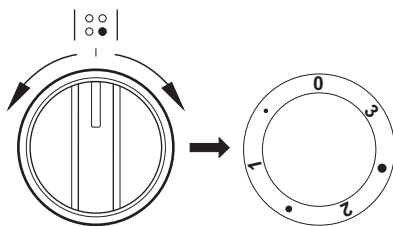

## Dôležité!

Zapnutie varnej plochy je dovolené výhradne otočením gombíka v smere hodinových ručičiek. Zapnutie opačným smerom môže poškodiť spínač.

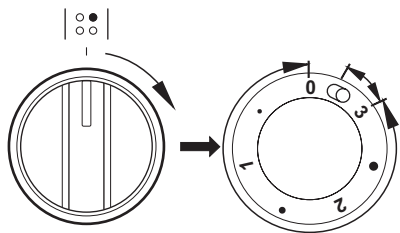

V rozmedzí otočného gombíka „0 • 1 • 2 • 3” pracuje vnútorná varná plocha a je možné plynulo regulovať množstvo tepla dodávaného nádobe. Okamžité pretočenie otočného gombíka do polohy označenej –  spôsobuje zapnutie vonkajšej varnej plochy. Od tejto chvíle je možné plynulo regulovať množstvo tepla dodávaného nádobe oboma varnými plochami (vnútornou a vonkajšou), pretože vnútorný vypínač vypne tieto plochy až po nastavení otočného gombíka do polohy „0“.

## Ukazovateľ ohrevu plochy

Ak teplota varnej plochy prekračuje 50 °C, je to signalizované svietením príslušnej plochy ukazovateľa.

Svietenie ukazovateľa ohrevu plochy varuje obsluhujúcu osobu pred náhodným dotykom horúcej varnej plochy. Po vypnutí ohrevu varnej plochy, počas 5 – 10 min. má plocha ešte nahromadenú tepelnú energiu, ktorú je možné dômyselne využiť, napr. na ohriatie alebo udržanie pokrmov v teplom stave bez nutnosti zapínania ohrevu plochy.

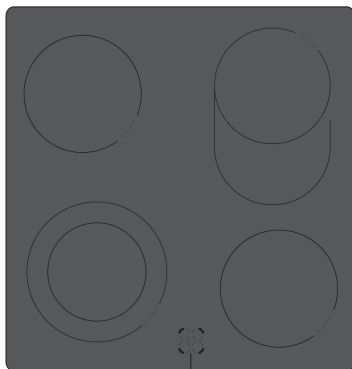



*Ukazovateľ ohrevu plochy*

# OBSLUHA

## Elektronické spínacie hodiny Ta

A - Pole displeje

   Značky provozních funkcí

- 1 - Tlačítko voľby prevádzkových funkcií
- 2 - Tlačítko “-“
- 3 - Tlačítko “+“

### Nastavenie hodín

Pri pripojení na sieť alebo pri novom zapnutí prístroja po výpadku elektrickej energie sa na displeji objaví **0.00** hodín.

- Tlačítko **1** držte stlačené tak dlho, až ne bude signálna  lampka blikať;
- Čas nastavte tlačítkami **2** a **3**.





Po uplynutí asi 7 sekúnd po nastavení času sa nové údaje uložia.

Nastavenie času môže byť vykonané neskôr stlačením súčasne tlačidlá 2 a 3. Displej začne blikať. Nastavte aktuálny čas podľa potreby.

**Pozor!** Bez nastavenia času nie je funkcia rúry možná.

## Časový spínač

Rozsah času je od 1 minúty do 23 hodín a 59 minút. Pre nastavenie časového spínača je potrebné postupovať nasledovne:

- stlačte tlačítko **1** a držte ho tak dlho, až signálna lampka u  nezačne blikať;
- dobu na časovom spínači nastavíte tlačítkami **3** a **2**. Nastavená doba sa objaví na displeji a signálna lampka  bude svietiť.

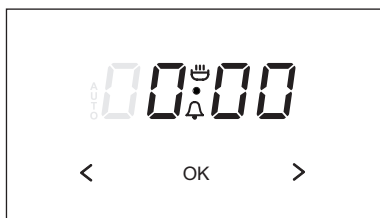

Po uplynutí nastaveného času sa akustický signál vypne a signálna lampka u  začne znovu blikať.

- Stlačte tlačítko **1**, **2** alebo **3**, aby ste vypli akustický signál; potom zhasne signálna lampka a na displeji sa objavia hodiny.

**Pozor!** Keď akustický signál nevypnete manuálne, vypne sa automaticky po uplynutí asi 7 minút.



# OBSLUHA

## Poloautomatická prevádzka

Keď má byť rúra vypnutá v danom čase, je potrebné vykonať nasledujúce:

- gombíky funkcií rúry a teploty nastavte na požadované pozície, pri ktorých má rúra pracovať,
- tlačítko **1** držte stlačené tak dlho, až na displeji sa objaví :

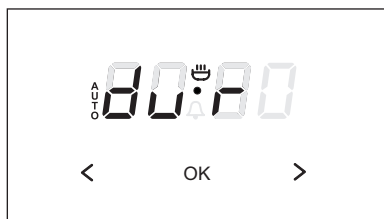

- nastavte požadovanú dobu prevádzky tlačítkami **3** a **2** v rozsahu od 1 minúty do 10 hodín.

Uvedená doba bude uložená v priebehu 7 sekúnd a na displeji sa znovu objaví čas a signální AUTO bude svietiť.

Po uplynutí nastavenej doby sa rúra automaticky vypne, ozve sa akustický signál a signální AUTO začne blikať.

- Tlačítka funkcií rúry a teploty nastavte na pozíciu vypnuté,
- Stlačte tlačítka **1**, **2** alebo **3**, aby ste nastavili akustický signál; signálna lampa zhasne a na displeji sa objavia hodiny.

## Automatická prevádzka

Keď má byť rúra zapnutá v určitej dobe a za určitý čas vypnutá, potom je potrebné nastaviť dobu prevádzky a čas vypnutia nasledujúcim spôsobom:

- Tlačítko **1** držte stlačené tak dlho, až na displeji sa objaví:

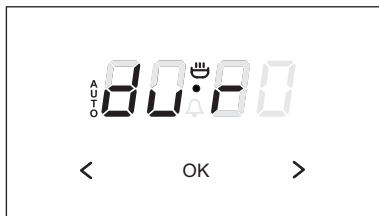

- požadovaná prevádzková doba sa nastaví tlačítkami **3** a **2**,
- tlačítko **1** držte stlačené tak dlho, až na displeji sa objaví:



- Čas vypnutia (koniec prevádzky) nastavte tlačítkami **3** a **2**; ten môže byť maximálne za 23 hodín a 59 minút od aktuálneho času.
- Tlačítka funkcií rúry a teploty nastavte na požadovanú pozíciu, pri ktorej má byť rúra v prevádzke.

# OBSLUHA

## Funkcie rúry na pečenie a jej obsluha

### Rúra s prirodzeným prúdením (konvenčná)

Rúra môže byť nahrievaná pomocou dolného a horného vyhrievacieho telesa a grilu (ak je k dispozícii).

Ovládanie činnosti tejto rúry sa uskutočňuje pomocou otočného gombíka na voľbu druhej činnosti rúry – nastavenie sa vykonáva otočením gombíka do polohy so zvolenou funkciou

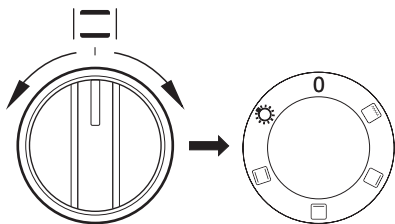

a pomocou otočného gombíka regulácie teploty – nastavenie sa vykonáva otočením gombíka do polohy so zvolenou teplotou.

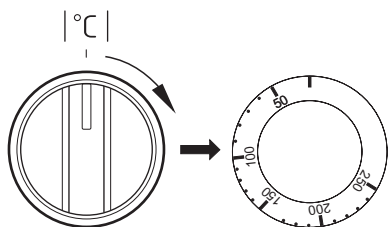

K vypnutiu dôjde nastavením oboch otočných gombíkov do polohy „●“ / „0“.

## Možné polohy otočného gombíka



### Nezávislé osvetlenie rúry

Nastavením otočného gombíka do tejto polohy dosiahnete osvetlenie komory rúry. Používať napr. pri umývaní komory rúry.



### Zapnuté vyhrievacie teleso grilu

Nastavenie otočného gombíka do tejto polohy umožňuje grilovanie pokrmov na rošte alebo na ražni.



### Zapnuté horné vyhrievacie teleso.

V tejto polohe otočného gombíka prebieha ohrev rúry pri využití len horného vyhrievacieho telesa. Používať napr. pri dopekaní pokrmov z cesta zhora.



### Zapnuté dolné vyhrievacie teleso

V tejto polohe otočného gombíka prebieha ohrev rúry pri využití len dolného vyhrievacieho telesa. Používať napr. pri dopekaní pokrmov z cesta zospodu.



### Zapnuté dolné a horné vyhrievacie teleso

Nastavenie otočného gombíka do tejto polohy umožňuje ohrev rúry konvenčným spôsobom.

## Kontrolná lampička

Zapnutie rúry je signalizované rozsvietením dvoch kontrolných lampičiek – **R** a **L**. Svietenie kontrolnej lampičky **R** signalizuje činnosť rúry. Zhasnutie **L** lampičky je signálom, že rúra dosiahla nastavenú teplotu. Ak kuchárske recepty odporúčajú vkladanie pokrmu do rozohriatej rúry, nerobte to skôr, ako po prvom zhasnutí kontrolnej lampičky **L**. Počas pečenia sa bude lampička **L** periodicky zapínať a vypínať (udržovanie teploty vnútri komory rúry). Kontrolná lampička **R** môže svietiť i v polohe otočného gombíka „osvetlenie komory rúry“.

## Rúra s núteným obehom vzduchu (s ventilátorom)

Rúra môže byť nahrievaná pomocou dolného a horného vyhrievacieho telesa a grilu. Ovládanie činnosti tejto rúry sa uskutočňuje pomocou otočného gombíka na voľbu druhu činnosti rúry – nastavenie sa vykonáva otočením gombíka do polohy so zvolenou funkciou

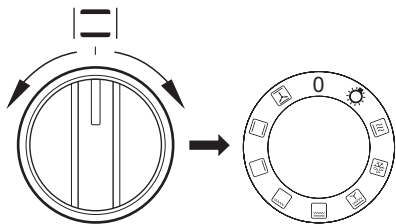

a pomocou otočného gombíka regulácie teploty – nastavenie sa vykonáva otočením gombíka do polohy so zvolenou teplotou.

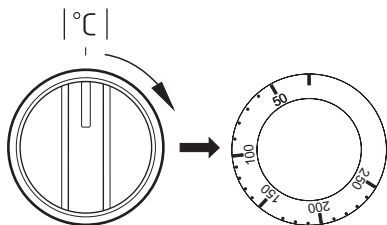

K vypnutiu dôjde nastavením oboch otočných gombíkov do polohy „●“ / „0“.

### Pozor!

K zapnutiu ohrevu (vyhrievacieho telesa a pod.) pri zapnutí ktorejkoľvek z funkcií rúry, dôjde až po nastavení teploty.

## Možné polohy otočného gombíka na voľbu funkcie rúry



### Nezávislé osvetlenie rúry

Nastavením otočného ovládača do tejto polohy, získame osvetlenie komory rúry.



### Rýchly ohrev

Zapnutý horný ohrievač, opekač a ventilátor. Používa sa pre vstupný ohrev pečiarkej rúry.



### Rozmrazovanie

Je zapnutý len ventilátor, bez použitia akýchkoľvek ohrievačov.



### Zapnutý ventilátor ako aj gril

V tejto polohe otočného ovládača, rúra realizuje funkciu grilu s ventilátorom. Využitie tejto funkcie v praxi umožňuje urýchlenie procesu opekania a zlepšenia chuťových vlastností pokrmov.



### Zosilnený gril (Supergril)

Zapnutie funkcie „zosilneného grilu“ umožňuje vykonávať opekanie pri súčasne zapnutom hornom ohreve. Táto funkcia umožňuje vyvinutie zvýšenej teploty v hornom pracovnom priestore pokrmov, umožňuje tiež opekanie ich väčších porcií.



### Zapnutý gril

Povrchové „grilovanie“, sa používa pre opekanie malých porcií mäsa: steaky, rezne, ryby, tousty, klobásky, zapekané jedlá (hrúbka opekaných pokrmov by nemala byť väčšia ako 2-3 cm, v priebehu pečenia je potrebné je obrátiť na druhú stranu).

## OBSLUHA

---



### Zapnutý dolný ohrev

V tejto polohe otočného ovládača rúra realizuje ohrievanie výlučne pri použití dolného ohrevu. Dopekanie pečiva zospodu (napr. vlhké pečivo a nadievané ovocím).



### Zapnutý dolný a horný ohrev

Nastavení otočného ovládača do tejto polohy, umožňuje realizovať ohrievanie rúry konvekčným spôsobom. Výborne sa hodí na pečenie cesta, mäsa, rýb, chleba, pizze (je nutné vstupne zahriať rúru ako aj používať tmavé plechy), pečenie na jednej úrovni.



### Zapnutý ventilátor ako tiež dolný a horný ohrev.

V tejto pracovnej polohe otočného ovládača, rúra realizuje funkciu cesto. Konvekčná rúra s ventilátorom (odporúčaná funkcia v priebehu pečenia).

## Kontrolná lampička

---

**L**

**R**



Zapnutie rúry je signalizované rozsvietením dvoch kontrolných lampičiek – **R** a **L**. Svietenie kontrolnej lampičky **R** signalizuje činnosť rúry. Zhasnutie **L** lampičky je signálom, že rúra dosiahla nastavenú teplotu. Ak kuchárske recepty odporúčajú vkladanie pokrmu do rozohriatej rúry, nerobte to skôr, ako po prvom zhasnutí kontrolnej lampičky **L**. Počas pečenia sa bude lampička **L** periodicky zapínať a vypínať (udržovanie teploty vnútri komory rúry). Kontrolná lampička **R** môže svietiť i v polohe otočného gombíka „osvetlenie komory rúry“.

## Rúra s núteným obehom vzduchu (s ventilátorom a vyhrievacím telesom horúceho vzduchu/ termoobehu)

Rúra môže byť nahrievaná pomocou dolného a horného vyhrievacieho telesa, grilu a vyhrievacieho telesa horúceho vzduchu. Ovládanie činnosti tejto rúry sa uskutočňuje pomocou otočného gombíka na voľbu druhu činnosti rúry – nastavenie sa vykonáva otočením gombíka do polohy so zvolenou funkciou

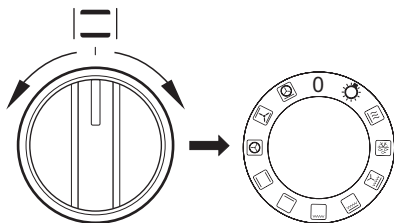

a pomocou otočného gombíka regulácie teploty – nastavenie sa vykonáva otočením gombíka do polohy so zvolenou teplotou.

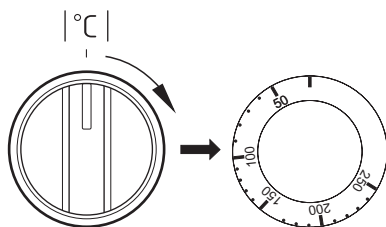

K vypnutiu dôjde nastavením oboch otočných gombíkov do polohy „●“ / „0“.

### Pozor!

K zapnutiu ohrevu (vyhrievacieho telesa a pod.) pri zapnutí ktorejkoľvek z funkcií rúry, dôjde až po nastavení teploty.

## Možné polohy otočného gombíka na voľbu funkcie rúry



### Nezávislé osvetlenie rúry

Nastavením otočného ovládača do tejto polohy, získame osvetlenie komory rúry.



### Rýchly ohrev

Zapnutý horný ohrievač, opekač a ventilátor. Používa sa pre vstupný ohrev pečiarkej rúry.



### Rozmrazovanie

Je zapnutý len ventilátor, bez použitia akýchkoľvek ohrievačov.



### Zapnutý ventilátor ako aj gril

V tejto polohe otočného ovládača, rúra realizuje funkciu grilu s ventilátorom. Využitie tejto funkcie v praxi umožňuje urýchlenie procesu opekania a zlepšenia chuťových vlastností pokrmov.



### Zosilnený gril (Supergril)

Zapnutie funkcie „zosilneného grilu“ umožňuje vykonávať opekanie pri súčasne zapnutom hornom ohrevu. Táto funkcia umožňuje vyvinutie zvýšenej teploty v hornom pracovnom priestore pokrmov, umožňuje tiež opekanie ich väčších porcií.



### Zapnutý gril

Povrchové „grilovanie“, sa používa pre opekanie malých porcií mäsa: steaky, rezne, ryby, tousty, klobásky, zapekané jedlá (hrúbka opekaných pokrmov by nemala byť väčšia ako 2-3 cm, v priebehu pečenia je potrebné je obrátiť na druhú stranu).



## Zapnutý dolný ohrev

V tejto polohe otočného ovládača rúra realizuje ohrievanie výlučne pri použití dolného ohrevu. Dopekanie pečiva zospodu (napr. vlhké pečivo a nadievané ovocím).



## Zapnutý dolný a horný ohrev

Nastavení otočného ovládača do tejto polohy, umožňuje realizovať ohrievanie rúry konvekčným spôsobom. Výborne sa hodí na pečenie cesta, mäsa, rýb, chleba, pizze (je nutné vstupne zahriať rúru ako aj používať tmavé plechy), pečenie na jednej úrovni.



## Zapnutý termoobeh

Nastavenie otočného ovládača v polohe „zapnutý termoobeh“ umožňuje realizáciu ohrievania rúry vynúteným spôsobom pomocou termoventilátora, umiesteného v centrálnom mieste zadnej steny komory rúry. V porovnaní do konvekčnej rúry sú používané nižšie teploty pečenia.

Používanie tohto spôsobu ohrevu umožňuje rovnomerný obeh tepla kolem pokrmu umiesteného v rúre. Príprava hotových (zmrazených) pokrmov – pečivo, pizza, hranolky.



## Zapnutý ventilátor ako tiež dolný a horný ohrev.

V tejto pracovnej polohe otočného ovládača, rúra realizuje funkciu cesto. Konvekčná rúra s ventilátorom (odporúčaná funkcia v priebehu pečenia).



## Zapnutý termoobeh a dolný ohrev

V tejto polohe otočného ovládača rúra realizuje funkciu termoobehu a zapnutého dolného ohrevu čo spôsobuje zvýšenie teploty na dole pečenia. Veľká časť tepla dodávaná zospodu pečenia, mokré pečivo, pizza.

## Kontrolná lampička





Zapnutie rúry je signalizované rozsvietením dvoch kontrolných lampičiek – **R** a **L**. Svielenie kontrolnej lampičky **R** signalizuje činnosť rúry. Zhasnutie **L** lampičky je signálom, že rúra dosiahla nastavenú teplotu. Ak kuchárske recepty odporúčajú vkladanie pokrmu do rozohriatej rúry, nerobte to skôr, ako po prvom zhasnutí kontrolnej lampičky **L**. Počas pečenia sa bude lampička **L** periodicky zapínať a vypínať (udržovanie teploty vnútri komory rúry). Kontrolná lampička **R** môže svietiť i v polohe otočného gombíka „osvetlenie komory rúry“.

# OBSLUHA

## Používanie grilu

K procesu grilovania dochádza v dôsledku pôsobenia infračerveného žiarenia na pokrm, emitovaného rozžeraveným vyhrievacím telesom grilu.

Na zapnutie grilu je potrebné:

- nastaviť otočný gombík rúry do polohy označenej symbolom   
- nahrievať rúru asi 5 minút (pri zatvorených dverkách rúry),
- vložiť do rúry plech s pokrmom do príslušnej pracovnej úrovne. V prípade grilovania na rošte je potrebné umiestniť na bezprostredne nižšiu úroveň (pod roštom) plech na vytekajúci tuk,
- zatvoriť dverka rúry.

**Pri funkcii grilovanie obr. a zosilnené grilovanie obr. je potrebné nastaviť teplotu na 210°C, zatiaľ čo pri funkcii grilovanie s ventilátorom obr. na 190°C.**



### Pozor!

Grilovať len pri zatvorených dverkách rúry.

Ak je používaný gril, dostupné časti zariadenia sa môžu veľmi zahrievať. Odporúčame nepúšťať do blízkosti rúry deti.

## Používanie ražňa\*

Ražeň umožňuje grilovanie pri otáčaní pokrmu v rúre. Služí predovšetkým na grilovanie hydiny, šašlikov (špízov), klobás a podobných pokrmov.

K zapnutiu a vypnutiu pohonu ražňa dochádza súčasne so zapnutím a vypnutím funkcie grilovania.

Pri využívaní týchto funkcií počas grilovania môže dochádzať k chvilkovému zastaveniu motorčeka ražňa alebo k zmene smeru otáčania. Toto nemá vplyv na funkčnosť a kvalitu grilovania.

### Pozor!

Ražeň nemá svoj vlastný ovládací gombík.

Grilovať len pri zatvorených dverkách rúry.

Príprava pokrmu na ražni:

(pozri obrázky nižšie)

- umiestnite pokrm na tyč ražňa a znehybnite ho pomocou vidlíc,
- rám ražňa zasuňte do rúry do 3. pracovnej úrovne zdola,
- koniec tyče zasuňte do spojky pohonu, pričom dbajte na to, aby sa žliabok kovovej časti držiaka ražňa opieral o rám,
- odskrutkujte rukoväť,
- zasuňte plech do najnižšej úrovne komory rúry a privrite dverka,
- zatvorte dverka rúry.

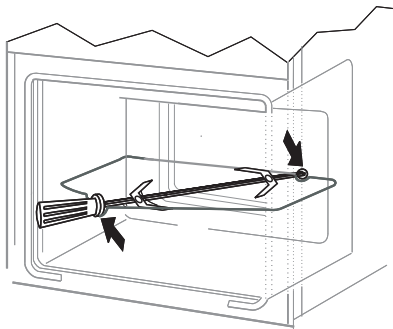

# PEČENIE V RÚRE – PRAKTICKÉ RADY

## Pokrmy z cesta

- odporúča sa pečenie pokrmov z cesta na plechoch, ktoré sú továrenským príslušenstvom sporáka,
- pokrmy z cesta je možné piecť i v predávaných formách a na plechoch, ktoré treba vložiť na sušiacu mriežku, na pečenie odporúčame plechy čiernej farby, ktoré lepšie prenášajú teplo a skracujú čas pečenia,
- v prípade využitia konvenčného ohrevu (horné + dolné vyhrievacie teleso) neodporúčame použitie foriem a plechov so svetlým a lesklým povrchom, použitie foriem tohto typu môže spôsobovať nedopečenie spodku cesta,
- v prípade využitia funkcie horúci vzduch nie je nutné vstupné predhriatie komory rúry, pri ostatných spôsoboch ohrevu treba pred vložením pokrmu komoru rúry rozohriať,
- pred vybratím pokrmu z rúry treba skontrolovať kvalitu upečenia pomocou drevenej špajle (pri správnom upečení by po pichnutí do cesta mala špajľa zostať suchá a čistá),
- po vypnutí rúry na pečenie je vhodné ponechať v nej pokrm ešte asi 5 minút,
- teploty pečenia pokrmov pri využití funkcie horúci vzduch sú spravidla o 20 – 30 stupňov nižšie v porovnaní s konvenčným pečením (pri použití horného a dolného vyhrievacieho telesa),
- parametre pečenia uvedené v tabuľke 1 a sú orientačné a dajú sa upravovať vzhľadom na vlastné skúsenosti a kuchárske zvyklosti,
- ak sa informácie uvádzané v kuchárskych knihách značne líšia od hodnôt uvedených v návode na obsluhu sporáka, prosíme, riadte sa pokynmi návodu.

















## Pečenie mäsa

- v rúre by mali byť pripravované porcie mäsa väčšie než 1 kg, menšie kúsky odporúčame upravovať na plynových horákoch sporáka,
- na pečenie odporúčame používať žiaruvzdorné nádoby, i rukoväte týchto nádob musia byť odolné proti pôsobeniu vysokej teploty,
- pri pečení na mriežke na sušenie alebo na rošte odporúčame umiestniť na najnižšiu úroveň plech na pečenie s malým množstvom vody,
- odporúčame najmenej raz, v polovici času pečenia, obrátiť mäso na druhú stranu, počas pečenia je tiež potrebné občas podlievať mäso šťavou (výpek) vznikajúcim pri pečení, alebo horúcou slanou vodou, mäso sa nesmie podlievať studenou vodou.



# PEČENIE V RÚRE – PRAKTICKÉ RADY

## Rúra s prirodzeným prúdením (konvenčná)

Druh pečenia potraviny	Funkcia rúry	Teplota °C	Úroveň ( , )	Čas [min]
		160 - 200	2 - 3	30 - 50
		220 - 240	3	10 - 15
		210 - 220	2	45 - 60
		210	4	14 - 18
		225 - 250	2	120 - 150
		160 - 230	2	90 - 120
		160 - 180	2	45 - 60
		190 - 210	2	40 - 50































\*Uvedené časy sa týkajú pečenia v malých formách

### Dôležité!

Parametre uvedené v tabuľke sú orientačné a je možné je korigovať v závislosti na vlastných skúsenostiach a kuchynských záľubách.

# PEČENIE V RÚRE – PRAKTICKÉ RADY

## Rúra s núteným obehom vzduchu (s ventilátorom)

Druh pečenia potraviny	Funkcia rúry 	Teplota °C	Úroveň ( $\frac{4}{1}$ )	Čas [min] 
		160 - 200	2 - 3	30 - 50
		150	3	25 - 35
		160 - 180	2	20 - 40*
		150	3	65 - 70
		220 - 240	3	10 - 15
		210 - 220	2	45 - 60
		190	2 - 3	60 - 70
		210	4	14 - 18
		225 - 250	2	120 - 150
		160 - 230	2	90 - 120
		190	2 - 3	70 - 90
		160 - 180	2	45 - 60
		190 - 210	2	40 - 50
		170 - 190	3	40 - 50

































\*Uvedené časy sa týkajú pečenia v malých formách

### Dôležité!

Parametre uvedené v tabuľke sú orientačné a je možné je korigovať v závislosti na vlastných skúsenostiach a kuchynských záľubách.

## PEČENIE V RÚRE – PRAKTICKÉ RADY

Rúra s núteným obehom vzduchu (s ventilátorom a vyhrievacím telesom horúceho vzduchu/ termoobehu)

Druh pečenia potraviny	Funkcia rúry 	Teplota °C	Úroveň (    )	Čas [min] 
		160 - 200	2 - 3	30 - 50
		160 - 180	2	20 - 40*
		140 - 160	2	10 - 40*
		200 - 230	1 - 3	10 - 20
		210 - 220	2	45 - 60
		160 - 180	2 - 3	45 - 60
		190	2 - 3	60 - 70
		210	4	14 - 18
		225 - 250	2	120 - 150
		160 - 180	2	120 - 160
		160 - 230	2	90 - 120
		160 - 190	2	90 - 120
		190	2 - 3	70 - 90
		160 - 180	2	45 - 60
		175 - 190	2	60 - 70
		190 - 210	2	40 - 50
		170 - 190	3	40 - 50

\*Uvedené časy sa týkajú pečenia v malých formách

### Dôležité!

Parametre uvedené v tabuľke sú orientačné a je možné je korigovať v závislosti na vlastných skúsenostiach a kuchynských záľubách.

# ČISTENIE A ÚDRŽBA SPORÁKA

Na životnosť a bezporuchovú prevádzku Vášho sporáka majú zásadný vplyv udržiavanie sporáka v čistote a jeho riadna údržba.

**Skôr, než začnete sporák čistiť, je potrebné ho vypnúť; ovládacie koliesko musí byť nastavené do polohy „•“ / „0“. Dosku vypnite hlavným senzorom (1). Čistenie je potrebné vykonávať až po vychladnutí sporáka.**

## Sklokeramická doska

- Dosku čistíte po každom použití. Podľa možností odporúčame dosku umývať v teplom stave (potom, čo zhasne ukazovateľ teploty poľa). Je potrebné zabrániť silnému znečisteniu varnej dosky, zvlášť pripáleninám vzniknutým prekypením.
  - Nikdy nepoužívajte abrazívne alebo agresívne čistiace prostriedky, ako sú brúsne prášky alebo pasty, umývacie huby, pemzu, drôtenky a pod., ktoré by mohli poškrabať povrch dosky a spôsobiť jej neodstrániteľné poškodenie.
  - Silné nečistoty, ktoré sú pevne prichytené na doske, odstraňujte pomocou špeciálnej ostrej škrabky; dávajte pritom pozor, aby ste nepoškodili rám sklokeramickej dosky.
- Odporúčame používať čistiace alebo umývacie prostriedky s jemným pôsobením, ktoré obsahujú príslušné odporúčania, napr. kvapaliny a emulzie odstraňujúce masť. Zvlášť odporúčame použitie špeciálnych prostriedkov, napr. COLLO Luneta, Sidol Stahlglanz na umývanie a čistenie, resp. Cera-fix na ochranu. Ak nie je možné odporúčané prostriedky získať, radíme použiť roztok teplej vody s prípravkom umývacieho prostriedku na riad alebo neriedené čistiace prostriedky.
  - Na umývanie a čistenie povrchu používajte mäkké, jemné handričky, ktoré dobre pohlcujú vlhkosť. Sklokeramickú dosku je potrebné po umytí vždy vytriet' dosucha.
  - Zvláštnu pozornosť venujte tomu, aby nedošlo k poškodeniu sklokeramickej dosky, vzniku hlbokých rýh a úlomkov spôsobených úderom kovových pokrievok alebo iných predmetov s ostrými okrajmi.

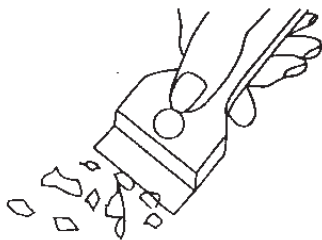

Čistiaca škrabka

# ČISTENIE A ÚDRŽBA SPORÁKA

## Rúra na pečenie

- Rúru je potrebné čistiť po každom použití. Počas čistenia rúry zapnite osvetlenie, dosiahnete tak lepšiu viditeľnosť v pracovnom priestore.
- Komoru rúry na pečenie umývajte len teplou vodou s prídavkom nevelkého množstva tekutých prostriedkov na umývanie riadu.
- **Čistenie parou - Steam Clean:**
  - do misky vloženej do rúry na prvú úroveň zdola nalejte 0,25 l vody (1 pohár),
  - uzavrite dverka rúry,
  - ovládacie koliesko regulátoru teploty nastavte na pozíciu 50C, a ovládacie koliesko funkcie na pozíciu dolný ohrev,
  - nahrievajte komoru rúry cca 30 minút,
  - po zakončení procesu čistenia otvorte dverka rúry, vnútro komory vytrite hubkou alebo utierkou a nasledovne umyte teplou vodou s dodatkom prípravku na mytie riadu.



### Pozor!

Na čistenie a údržbu sklenených čelných strán nepoužívajte čistiace prostriedky obsahujúce brúsne látky.

## Výmena žiarovky osvetlenia rúry na pečenie



**Aby sa zamedzilo možnosti zasiahnutia elektrickým prúdom, je potrebné sa pred výmenou žiarovky uistiť, či je zariadenie vypnuté.**

- Všetky ovládacie gombíky nastavte do polohy „0“ a vypnite napájanie,
- Vyskrutkujte a umyte sklenené tienidlo lampičky a nezabudnite ho do sucha vytrieť.
- Vyskrutkujte osvetľovaciu žiarovku z objímky, v prípade potreby vymeňte žiarovku za novú – vysokoteplotnú žiarovku (300 °C) s parametrami:
  - napätie 230 V
  - výkon 25 W
  - závit E 14.

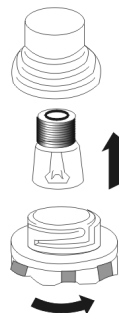

Lampička rúry na pečenie

- Zaskrutkujte žiarovku, pričom pamätajte na jej presné osadenie v keramickej objímke.
- Naskrutkujte sklenené tienidlo lampičky.

# ČISTENIE A ÚDRŽBA SPORÁKA

## Vytahovanie dvierok

Na dosiahnutie lepšieho prístupu ku komore rúry a jednoduchšieho čistenia je možné vytiahnutie dvierok. Na vytiahnutie je potrebné otvoriť dvierka, odkloniť zaisťujúci prvok umiestnený v pánte smerom nahor (obr.A). Dvierka zľahka privrite, naddvihnite a vytiahnite smerom dopredu. Pri namontovaní dvierok postupujte opačným spôsobom. Pri nasadzovaní treba dať pozor, aby bol výrez na pánte správne osadený na výstupku držiaka pánta. Po nasadení dvierok je potrebné na doraz sklopiť zaisťujúci prvok a pozorne ho pritlačiť.

Nesprávne nastavení zaisťujúceho prvku môže spôsobiť poškodenie pánta pri pokuse o zatvorenie dvierok.

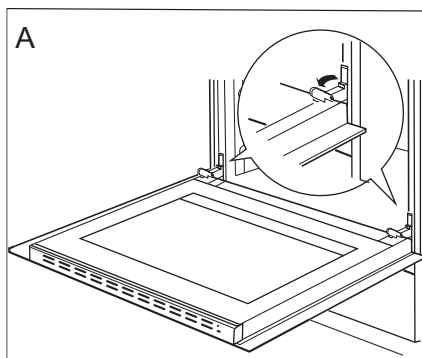

Odklopenie zaistenia pántov

## Vyberanie vnútorného skla

1. Pomocou krížového skrutkovača odskrutkujte skrutky nachádzajúce sa v bočných zámkoch (obr. B).
2. Zámky ohnite pomocou plochého skrutkovača a vyberte hornú lištu dvierok. (obr. B, C).

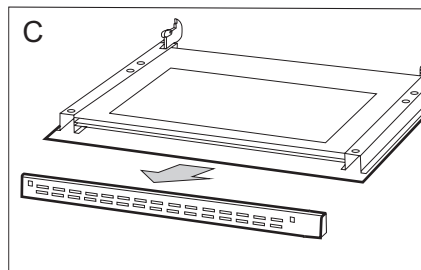
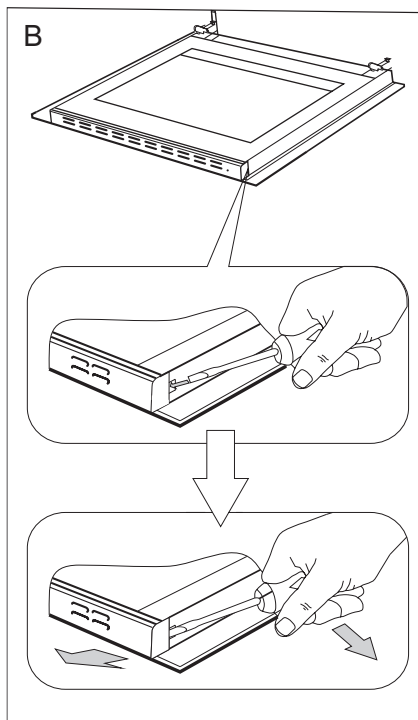

## ČISTENIE A ÚDRŽBA SPORÁKA

3. Vnútorne sklo vyťahnite z úchytiak (v dolnej časti dvierok). obr. D a D1.
4. Umyte sklo teplou vodou s malým množstvom čistiaceho prostriedku.

Pre opätovné namontovanie skla, zopakujte uvedené úkony v opačnom poradí. Hladká časť skla by sa mala nachádzať v hornej časti.

**Pozor! Nevťahujte hornú lištu súčasne do oboch strán dvierok.** Pre správne osadenie hornej lišty dvierok, najskôr priložte ľavý koniec lišty do dvierok, a pravý koniec vtlačte do počúvateľného „kliknutia”. Potom pritlačte lištu z ľavej strany do počúvateľného „kliknutia”.

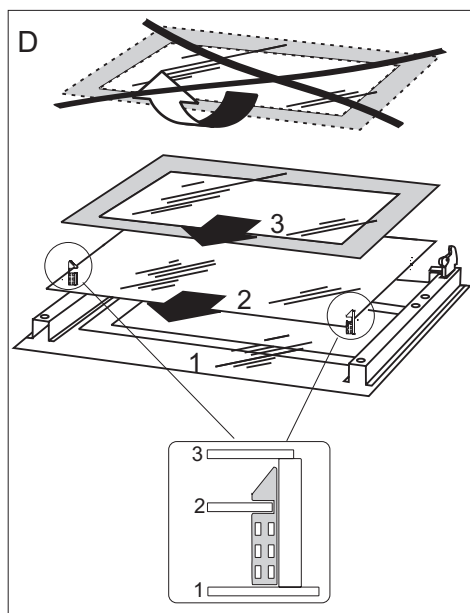

Vyberanie vnútorného skla. 3 skla.

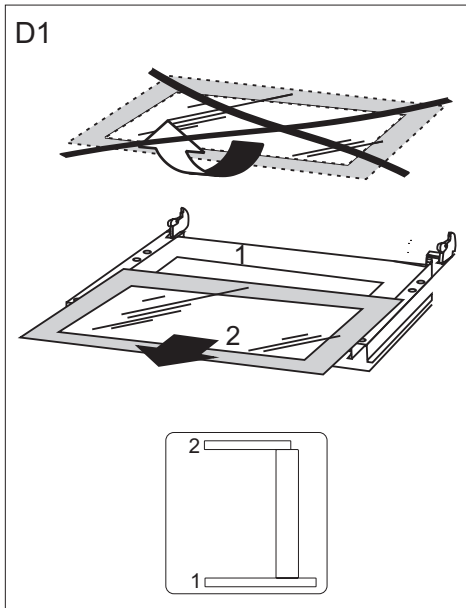

Vyberanie vnútorného skla. 2 skla.

# ČISTENIE A ÚDRŽBA SPORÁKA

## Periodické revízie

Popri činnostiach, ktorých úlohou je priebežné udržiavanie sporáka v čistote, je potrebné:

- vykonávať periodické kontroly funkčnosti ovládacích prvkov a pracovných systémov sporáka. Po skončení záručnej lehoty, najmenej raz za dva roky, je potrebné poveriť firmu servisnej obsluhy vykonaním technickej revízie sporáka,
- odstrániť zistené prevádzkové chyby,
- vykonať periodickú údržbu pracovných systémov sporáka



## Pozor!

Všetky opravy a regulačné úkony by mali byť vykonávané príslušnou firmou servisnej obsluhy alebo inštalatérom, ktorý vlastní príslušné oprávnenia.

## POSTUP V NÚDZOVÝCH SITUÁCIÁCH

V každej núdzovej situácii je potrebné:

- vypnúť pracovné systémy sporáka
- odpojiť elektrické napájanie
- nahlásiť opravu
- niektoré drobné chyby môže užívateľ odstrániť sám, ak sa bude riadiť pokynmi uvedenými v tabuľke nižšie; skôr ako sa obrátite na oddelenie obsluhy zákazníka alebo servis, je potrebné prečítať si nasledujúce body v tabuľke.

PROBLÉM	PRÍČINA	POSTUP
1. prístroj nefunguje	prerušenie prívodu prúdu	skontrolujte poistku domovej inštalácie, spálenú vymeňte
2. displej programátora ukazuje čas „0.00“	zariadenie bolo odpojené od siete alebo došlo k chvíľkovej strate napätia	nastaviť aktuálny čas (pozri Návod na obsluhu programátora)
3. nefunguje osvetlenie rúry	povolená alebo poškodená žiarovka	dotiahnuť žiarovku alebo poškodenú vymeniť (pozri kapitolu Čistenie a údržba)



## TECHNICKÉ ÚDAJE

---

Menovité napätie	230 / 400V~50 Hz
Menovitý výkon	max. 9,2 kW
Rozmery sporáka	85 / 50 / 60 cm

Splňuje požiadavky predpisov EÚ – normy EN 50304, EN 60335-1, EN 60335-2-6





## Kontakty pro záruční a pozáruční servis výrobku značky Amica.

### ČR

#### **Martykán servis**

Zámecká 3

698 01 Veselí nad Moravou

Tel: 518 324 555

e-mail: [servis@martykanservis.cz](mailto:servis@martykanservis.cz)

[www.martykanservis.cz](http://www.martykanservis.cz)

### SK

Servisní Středisko Amica SK

Se sídlem :

**Fastplus s.r.o.**

Na pántoch 18

831 06 Bratislava - Rača

Tel: 2 4910 5851

e-mail: [servis.biela@fastplus.sk](mailto:servis.biela@fastplus.sk)

[www.fastplus.sk](http://www.fastplus.sk)

---