

Nešiojamas oro kondicionierius

Naudotojo vadovas



SENCOR®

SAC MT7011C
SAC MT9011C

Prieš pradėdami naudoti šį buitinį prietaisą, įdėmiai perskaitykite šį naudotojo vadovą net ir tuomet, jeigu jau esate išmokę naudoti tokio tipo prietaisus. Naudokite šį buitinį prietaisą tik taip, kaip aprašyta šiame naudotojo vadove. Išsaugokite šį vadovą ateičiai.

Garantiniu laikotarpiu išsaugokite originalią pakuotės dėžę, pakavimo medžiagas, pirkimo čekį ir garantijos kortelę. Prireikus gabenti, supakuokite šį buitinį prietaisą, naudodami tik originalias pakavimo medžiagas.

LT-1

Nešiojamas oro kondicionierius

SAC MT7011C / SAC MT9011C

TURINYS

SVARBIOS SAUGOS INSTRUKCIJOS.....	3
NEŠIOJAMO ORO KONDICIONIERIAUS APRAŠYMAS	5
PRIEDŲ APRAŠYMAS	6
VALDYMO SKYDELIO APRAŠYMAS.....	7
NUOTOLINIO VALDYMO PULTO APRAŠYMAS.....	8
NEŠIOJAMO ORO KONDICIONIERIAUS ĮRENGIMAS.....	10
ENERGIJOS TAUPYMO PATARIMAI.....	12
KONDENSATO DRENAŽO ANGA.....	12
NEŠIOJAMO ORO KONDICIONIERIAUS VALDIKLIAI	13
SAVIDIAGNOSTIKA	17
TRIKČIŲ ŠALINIMO LENTELĖ.....	18
TECHNINĖ PRIEŽIŪRA IR VALYMAS.....	19
TECHNINĖS SPECIFIKACIJOS.....	20
NURODYMAI, KAIP IŠMESI PANAUDOTAS PAKAVIMO MEDŽIAGAS MEDŽIAGOS	21
IŠEIKVOTŲ MAITINIMO ELEMENTŲ IŠMETIMAS	21
ELEKTRONINIŲ IR ELEKTRINIŲ BUITINIŲ PRIETAISŲ IŠMETIMO INSTRUKCIJA.....	21

SVARBIOS SAUGOS INSTRUKCIJOS

- Šį buitinį prietaisą gali naudoti 8 metų ir vyresni vaikai, asmenys su fizine ar psichine negalia, taip pat – tinkamai prižiūrimi arba apie gaminio saugaus naudojimo ypatumus informuoti nepatyrę asmenys, kurie supranta kylantį potencialų pavojų.
- Neleiskite vaikams žaisti su buitiniu prietaisu. Naudotojo atliekamų valymo ir techninės priežiūros darbų neleidžiama vykdyti neprižiūrimiems vaikams.

Nešiojamas oro kondicionierius

SAC MT7011C / SAC MT9011C

SVARBIOS SAUGOS INSTRUKCIJOS

ATIDŽIAI PERSKAITYKITE IR IŠSAUGOKITE JAS ATEIČIAI

- Šis prietaisas skirtas naudoti butyje, biure ir panašiose vietose.
- Nenaudokite šio prietaiso itin drėgnoje patalpoje, pavyzdžiui, skalbykloje ar vonios kambaryje, vietose, kuriose laikomos lengvai užsiliepsnojančios cheminės medžiagos, gamybinėse patalpose ar lauke!
- Nestatykite šio buitinio prietaiso šalia atviros liepsnos ar šilumą skleidžiančių įrenginių.
- Visada įrenkite prietaisą ant lygaus, sauso ir stabilaus paviršiaus.
- Prietaise sumontuoti pervežimo ratukai, todėl jį tvarkydami būkite ypač atsargūs, kad jis nenuriedėtų nuo laiptų ar nenuvažiuotų žemyn, pastatytas ant netolygaus pagrindo. Jei reikia, pritvirtinkite ratukus naudodami pateikiamus stabdiklius.
- Prieš jungdami prietaisą prie elektros lizdo, patikrinkite, ar techniniai duomenys ant prietaiso vardinės etiketės atitinka elektros lizdo įtampą.
- Prietaisąjunkite tik prie įžeminto maitinimo lizdo. Jungdami prietaisą prie maitinimo lizdo, nenaudokite kabelio ilgintuvo.
- Maitinimo lizdas, prie kurio ketinate jungti prietaisą, turi būti laisvai pasiekiamas, kad prireikus būtų galima greitai atjungti prietaisą nuo maitinimo šaltinio.
- Nelieskite prie maitinimo lizdo prijungto prietaiso šlapiomis rankomis.
- Nepurškite prietaiso vandeniu ar kitu skysčiu ir nenardinkite jo į jokią skystį.
- Neuždenkite prietaiso oro įsiurbimo ar išleidimo angų ir neikiškite nieko pro šias angas į prietaiso vidų. Galite sugadinti prietaisą.
- Prietaisui veikiant turi būti palikta pakankamai erdvės orui cirkuliuoti (po bent 30 cm iš visų prietaiso pusių).
- Stenkitės ilgai nebūti šalto oro srovėje. Tai gali neigiamai paveikti jūsų sveikatą.
- Prietaisui įjungti arba išjungti visada naudokitės atitinkamais valdymo skydelio arba nuotolinio valdymo pultelio mygtukais. Neišjunkite prietaiso atjungdami maitinimo kabelį nuo maitinimo lizdo.
- Prieš montuodami ar nuimdami priedus, jei ketinate prietaiso ilgą laiką nenaudoti arba prieš jį valydami būtina išjunkite prietaisą ir atjunkite jį nuo maitinimo lizdo.
- Nemėginkite nuimti prietaiso išorinio korpuso.
- Norėdami atjungti buitinį prietaisą nuo elektros lizdo, traukite už kištuko, o ne už maitinimo kabelio. Kitaip rizikuojate pažeisti maitinimo kabelį arba maitinimo lizdą. Ištraukite kabelį iš maitinimo lizdo atsargiai traukdami maitinimo kabelio kištuką.
- Draudžiama naudoti prietaisą su apgadintu maitinimo kabeliu arba kištuku. Jei pastebėsite, kad pažeistas maitinimo kabelis, pakeiskite jį profesionaliame aptarnavimo centre.
- Prietaisą laikykite vertikaloje padėtyje. Jį galima gabenti vertikaloje padėtyje arba paverstą ant šono. Jei jau naudotoje prietaisą, pirmiausia patikrinkite, ar išleistas visas kondensatas. Jei prietaisas buvo gabenamas, prieš pradėdami jį eksploatuoti palaukite bent 1 valandą.
- Nenaudokite buitinio prietaiso, jei jis veikia netinkamai, buvo apgadintas ar įmerktas į vandenį. Kad išvengtumėte sužalojimo dėl elektros smūgio, neremontuokite buitinio prietaiso patys ir jo nereguliuokite. Visi buitinio prietaiso remonto ar reguliavimo darbai turi būti atliekami įgaliotame aptarnavimo centre. Bandant patiems taisyti arba reguliuoti šį buitinį prietaisą garantiniu laikotarpiu, garantija gali būti anuliuota.

Nešiojamas oro kondicionierius

SAC MT7011C / SAC MT9011C

LT

NEŠIOJAMO ORO KONDICIONIERIAUS APRAŠYMAS

A

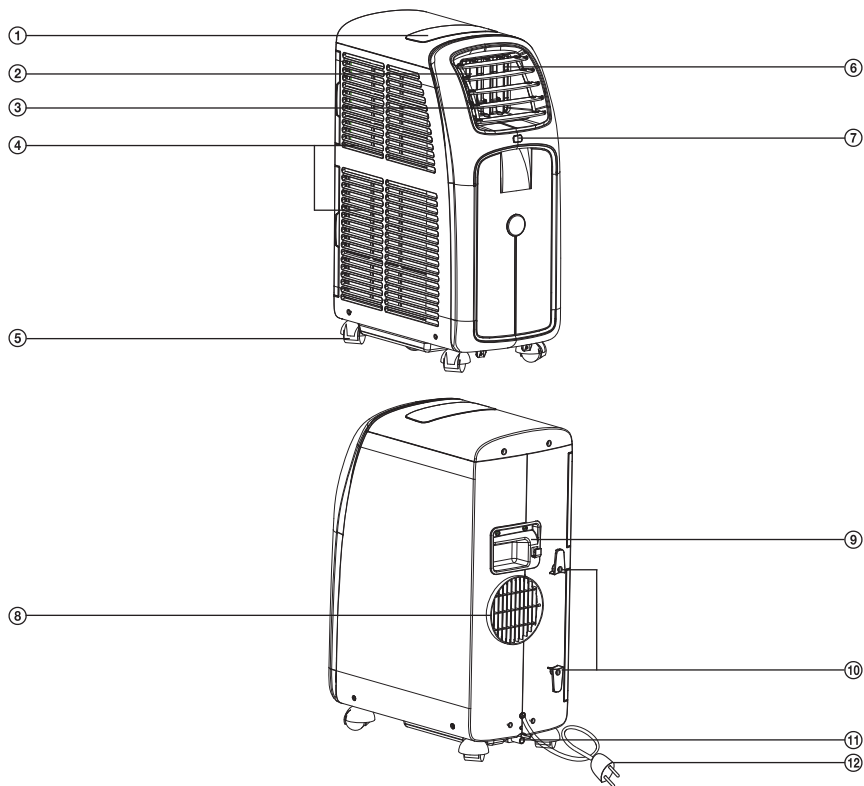

- ① Valdymo skydelis su LED ekranu
- ② Oro išleidimo angos
- ③ Horizontalūs skydeliai rankiniam oro srauto krypties reguliavimui
- ④ Keičiamas oro filtras
- ⑤ Ratai
- ⑥ Vertikalūs skydeliai
- ⑦ Nuotolinio valdymo pultelio signalų imtuvas
- ⑧ Oro išleidimo anga
- ⑨ Integruota rankena
- ⑩ Susukamo maitinimo kabelio laikikliai
- ⑪ Kondensato išleidimo anga su kamščiu
- ⑫ Maitinimo kabelis

Nešiojamas oro kondicionierius

SAC MT7011C / SAC MT9011C

PRIEDŲ APRAŠYMAS

B

①



②

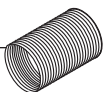

③



④



⑤



⑥



⑦

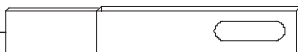

⑧



- ① Jungtis lankščiai žarnai prijungti prie oro kondicionieriaus
- ② Lanksti oro išleidimo žarna
- ③ Jungtis, skirta sumontuoti lankščią žarną lange
- ④ Siurbimo dubenėliai
- ⑤ Pervežimo ratuko stabdikliai
- ⑥ Nuotolinio valdymo pultas su maitinimo elementais (2 vnt.)
- ⑦ Reguliuojamo ilgio tvirtinimo prie stumdomo lango priedas
- ⑧ Kondensato drenažo žarna

Nešiojamas oro kondicionierius

SAC MT7011C / SAC MT9011C

LT

VALDYMO SKYDELIO APRAŠYMAS

C

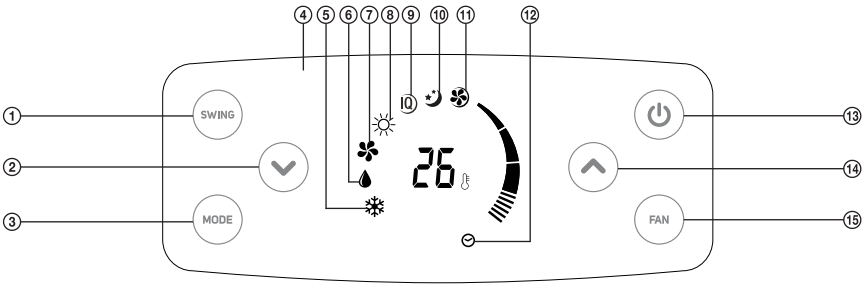

1 SWING

2

3 MODE

4

5

6

7

8

9

10

11















12

13

14

15 FAN

26 °C

- Jutklinis mygtukas SWING (sukiojimas)**
Naudojamas automatiniam vertikalių skydelių judėjimui suaktyvinti A[ⓐ] arba išjungti.
- Jutklinis mygtukas** 
Jis naudojamas nustatyti temperatūrą intervale nuo 18 iki 32 °C (vėsinimo režimas) arba nuo 13 iki 27 °C (šildymo režimas*), arba automatinio įjungimo ar išjungimo laiką intervale nuo 0,5 iki 24 val. laikmačio nustatymo režimu.
- Jutklinis mygtukas MODE (režimas)**
Jis naudojamas veikimo režimui pasirinkti: vėsinimas  -> drėgmės šalinimas  -> ventiliatorius  -> šildymas*  -> IQ (automatinis).
- LED ekranas**
Jame rodoma temperatūra, ventiliatoriaus greitis, veikimo režimas ir automatinio laikmačio įjungimo ar išjungimo nuostata.
- Indikatorius** 
Praneša apie vėsinimo režimo nuostatą.
- Indikatorius** 
Praneša apie drėgmės šalinimo režimo nuostatą.
- Indikatorius** 
Praneša apie ventiliatoriaus režimo nuostatą.
- Indikatorius** 
Praneša apie šildymo režimo nuostatą.
- Indikatorius** 
Praneša apie IQ (automatinio) veikimo režimo nuostatą.
- Indikatorius** 
Praneša apie funkcijos SLEEP (miego režimas) nuostatą.
- Indikatorius** 
Skalėje rodomas ventiliatoriaus greitis.
- Indikatorius** 
Praneša apie automatinio įjungimo / išjungimo laikmačio nuostatą.
- Jutklinis mygtukas** 
Naudojamas oro kondicionierius įjungti arba išjungti į pristabdymo režimą.
- Jutklinis mygtukas** 
Jis naudojamas nustatyti temperatūrą intervale nuo 18 iki 32 °C (vėsinimo režimas) arba nuo 13 iki 27 °C (šildymo režimas*), arba automatinio įjungimo ar išjungimo laiką intervale nuo 0,5 iki 24 val. laikmačio nustatymo režimu.
- Jutklinis mygtukas FAN (ventiliatorius)**
Juo nustatomas ventiliatoriaus greitis (mažas-> vidutinis -> didelis -> automatinis).

***Pastaba:**
Šis režimas yra tik modeliuose SAC MT7011C/SAC MT9011C be šilumos siurblio.







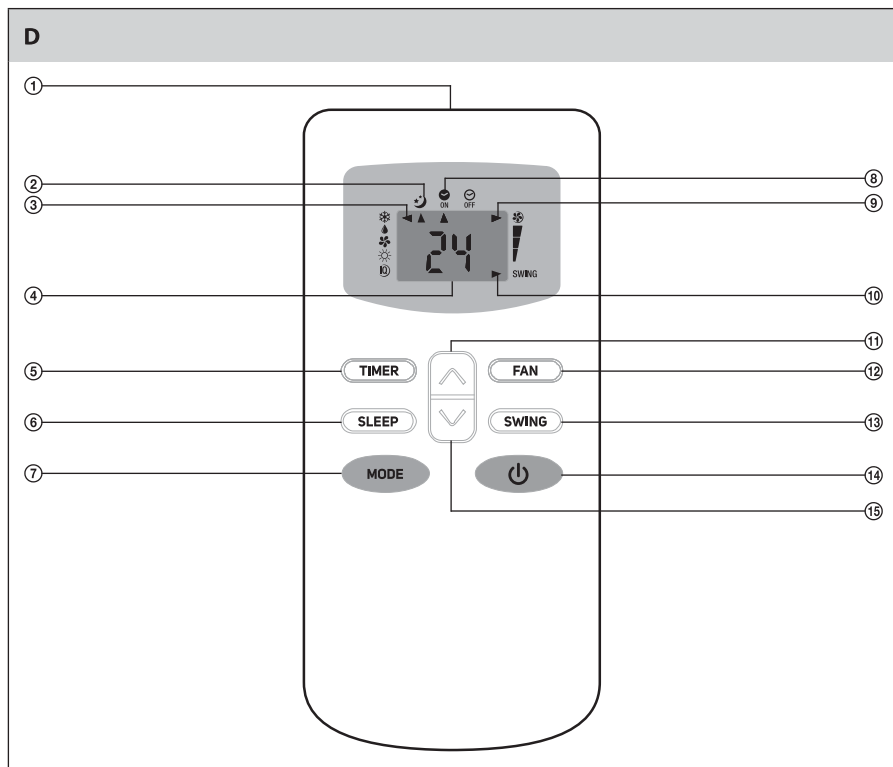





Nešiojamas oro kondicionierius

SAC MT7011C / SAC MT9011C

NUOTOLINIO VALDYMO PULTELIO APRAŠYMAS



NUOTOLINIO VALDYMO PULTO APRAŠYMAS (TĘSINYS)

- ① **Signalų siųstuvas**
- ② **Funkcijos SLEEP (miegas) indikatorius**
Jei suaktyvinta funkcija SLEEP (miegas), indikatorius bus rodomas šalia simbolio .
- ③ **Veikimo režimo indikatorius**
Jis rodomas šalia atitinkamo simbolio, atsižvelgiant į veikimo režimo nuostatą (vėsinimas , drėgmės šalinimas , ventiliatorius , šildymas*  arba automatinis IQ .
- ④ **Temperatūros ekranas**
Ekrane rodoma nustatyta temperatūra. Automatinio įjungimo arba išjungimo laikmačio nustatymo režimu laikas rodomas nuotolinio valdymo pulto ekrane.
- ⑤ **Mygtukas TIMER (laikmatis)**
Naudojamas oro kondicionieriaus automatinio įjungimo arba išjungimo laikmačiui suaktyvinti ar atšaukti.
- ⑥ **Mygtukas SLEEP (miegas)**
Naudojamas miego režimui nustatyti.
- ⑦ **Mygtukas MODE (režimas)**
Naudojamas veikimo režimui pasirinkti: vėsinimas → drėgmės šalinimas → ventiliatorius → šildymas* → IQ (automatinis).
Veikimo režimo nuostata nurodoma indikatoriumi, esančiu šalia atitinkamo simbolio.
- ⑧ **Automatinio įjungimo / išjungimo laikmačio indikatorius**
Jis rodomas šalia simbolio  arba , kai suaktyvinamas arba išjungiamas laikmatis.
- ⑨ **Ventiliatoriaus sukimosi greičio indikatorius**
Skalėje, esančioje dešinėje, šalia nuotolinio valdymo pulto ekrano, rodomas nustatytas ventiliatoriaus greitis.
- ⑩ **Funkcijos SWING (sukiojimas) indikatorius**
Jis rodomas ekrane, kai suaktyvintas automatinis vertikalių skydelių judėjimas.
- ⑪ ** mygtukas**
Jis naudojamas nustatyti temperatūrą intervale nuo 18 iki 32 °C (vėsinimo režimas) arba nuo 13 iki 27 °C (šildymo režimas*), arba automatinio įjungimo ar išjungimo laiką intervale nuo 0,5 iki 24 val. laikmačio nustatymo režimu.
- ⑫ **Mygtukas FAN (ventiliatorius)**
Juo nustatomas ventiliatoriaus greitis (mažas → vidutinis → didelis → automatinis).
- ⑬ **Mygtukas SWING (sukiojimas)**
Naudojamas automatiniam vertikalių skydelių judėjimui suaktyvinti A  arba išjungti.
- ⑭ ** mygtukas**
Naudojamas oro kondicionieriui įjungti arba išjungti į pristabdymo režimą.
- ⑮ ** mygtukas**
Jis naudojamas nustatyti temperatūrą intervale nuo 18 iki 32 °C (vėsinimo režimas) arba nuo 13 iki 27 °C (šildymo režimas*), arba automatinio įjungimo ar išjungimo laiką intervale nuo 0,5 iki 24 val. laikmačio nustatymo režimu.

*Pastaba:

Šis režimas yra tik modeliuose SAC MT7011C/SAC MT9011C be šilumos siurblio.

NEŠIOJAMO ORO KONDICIONIERIAUS ĮRENGIMAS

1. Oro kondicionieriaus sumontavimo vietos pasirinkimas

- Pastatykite oro kondicionierių ant lygaus, sauso ir stabilaus pagrindo – tokioje vietoje, kur būtų lengvai pasiekiamas įžemintas maitinimo lizdas.
- Siekiant optimalaus efektyvumo, oro kondicionierius turi stovėti bent 30 cm atstumu nuo sienos ir kitų kliūčių.



Pastaba:

Nenaudokite oro kondicionieriaus vėsinti patalpoms, kuriose yra kompiuterių serveriai ir panaši įranga.

2. Lankščios žarnos prijungimas

- Lanksti žarna B② turi būti prijungta prie oro kondicionieriaus ir sumontuota prie lango (priklausomai nuo veikimo režimo, kurį norėsite nustatyti).

Veikimo režimas	Lankščios žarnos B② naudojimas
Vėsinimas, drėgmės šalinimas, ventiliatorius, šildymas* arba automatinis	TAIP
Ventiliatorius	NE



***Pastaba:**

Šildymo režimas yra tik modeliuose be šilumos siurblio.

2.1 Lankščios žarnos prijungimas prie kondicionieriaus

- Pirmiausia prijunkite lankščią žarną B② prie jungties B①, tada pritvirtinkite prie oro išleidimo angos A③.

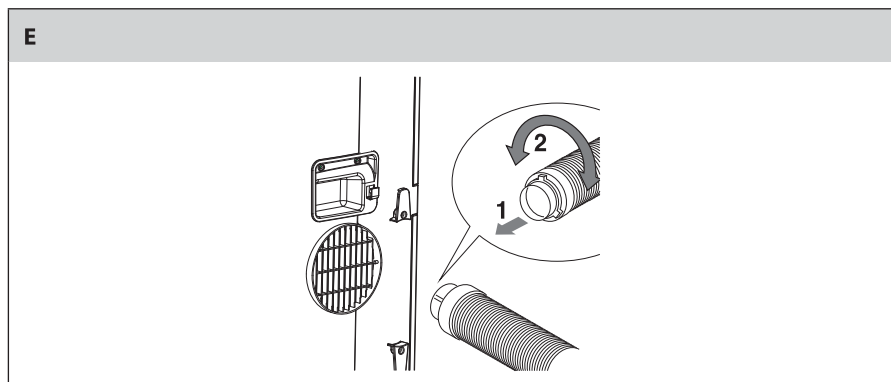

2.2 Lankščios žarnos sumontavimas prie lango

- Lankščios žarnos B② galą reikia sumontuoti prie lango. Sumontuokite pagal toliau pateiktas instrukcijas.

Nešiojamas oro kondicionierius

SAC MT7011C / SAC MT9011C

II

A. Lanksčios žarnos prijungimas prie lango, atsiveriančio į kairę arba į dešinę

- Prie laisvojo lanksčios žarnos galo B② prijunkite jungtį B③.
- Atverkite langą. Išstempkite lanksčią žarną B② taip, kad būtų galima įstatyti jungtį B③ į langą. Stenkitės pernelyg nelankstyti žarnos B②.
- Įdėkite jungtį B③ į langą ir uždarykite langą, kiek leidžia jungties B③ plotis. Kad langas liktų uždarytas, užfiksuokite jį vietoje naudodami pateikiamus siurbtukus B④ (žr. F② pav.).

F

①

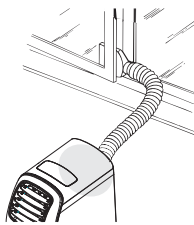

②

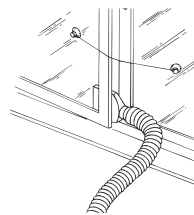

B. Lanksčios žarnos prijungimas prie vertikaliai stumdomo lango

- Priedas B⑦ suprojektuotas taip, kad tiktų daugumai standartinių vertikaliai stumdomų langų. Vis dėlto montuojant ant tam tikro tipo stumdomų langų, gali reikėti modifikuoti toliau aprašytą įrengimo procedūrą.
- Pastumkite lango rėmą aukštyn ir uždėkite priedą B⑦ ant palangės. Sureguliuokite priedo B⑦ ilgį pagal lango plotį. Kaiščiais užfiksuokite nustatytą priedo B⑦ ilgį. Uždarykite stumdomą rėmą per visą priedo B⑦ ilgį.
- Išstempkite lanksčią žarną B②, kad būtų galima įdėti jungtį B③ į priedą B⑦. Stenkitės pernelyg nelankstyti žarnos B②.
- Pirmiausia prijunkite jungtį B③ prie žarnos B②, tada prijunkite ją prie priedo B⑦, sumontuoto stumdomame lange.

G

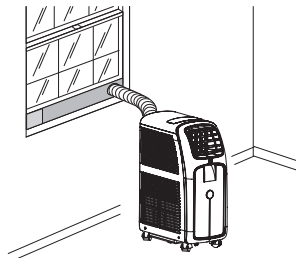

Nešiojamas oro kondicionierius

SAC MT7011C / SAC MT9011C

ENERGIJOS TAUPYMO PATARIMAI

- Kaip užtikrinti optimalų oro kondicionieriaus veikimo efektyvumą:
 - Neviršykite rekomenduojamos patalpos dydžio reikalavimų, pagal kurį buvo suprojektuotas oro kondicionierius (žr. techninių parametrų lentelę).
 - Uždarykite langus ir duris. Jei reikia, trumpai išvėdinkite patalpą.
 - Jei lauke karšta ir į patalpą šviečia saulė, užtraukite užuolaidas arba žaliuzes (roletus).
 - Reguliariai valykite oro filtrus.

KONDENSATO DRENAŽO ANGA

- Oro kondicionierius yra su savaimine išgarinamo kondensato sistema. Esant įprastoms naudojimo sąlygoms integruoto kondensato bako ištuštinti nereikia. Vandens bakas gali prisipildyti, jei oro kondicionierius naudojamas labai drėgnoje patalpoje arba šildymo režimu*, kai automatiškai nėra suaktyvinama savaiminio išgarinimo sistema. Tokiems atvejams oro kondicionierius yra su kondensato drenažo A(1) ir savidiagnostikos sistema, kuri praneš, kai bakas bus pilnas. Kai vandens bakas prisipildo, nustatytas veikimo režimas automatiškai sustos. Veikimas bus tęsiamas išleidus kondensatą.



*Pastaba:

Šildymo režimas yra tik modeliuose be šilumos siurblio.

A. Kondensato išleidimas, kai vandens bakas yra pilnas arba sezono pabaigoje

- Kai kondensato lygis integruotame vandens bake pasiekia maksimalų lygį, oro kondicionieriaus ekrane bus rodomas klaidos pranešimas **Ft**. Oro kondicionierius automatiškai nustoja veikti. Išjunkite oro kondicionierį. Palaukite keletą minučių, tada atjunkite jį nuo elektros lizdo. Jei sumontuota lanksti žarna B(2), atjunkite ją ir perneškite oro kondicionierių į vietą, kurioje būtų galima išleisti kondensatą. Išimkite kondensato drenažo angos kamštį A(1). Leiskite kondensatui ištekėti. Jei iš angos neteka kondensatas, šiek tiek paverskite oro kondicionierių, kad visiškai ištuštintumėte vandens baką. Tada vėl užkimškite drenažo angą kamščiu A(1). Gražinkite prietaisą į pradinę jo įrengimo vietą ir, jei reikia, vėl jį įjunkite.



Pastaba:

Kondensatui išleisti galima naudoti drenažo žarną B(2).

B. Nuolatinis kondensato išleidimas

- Šildymo režimu* sistema savaimine negarina kondensato, todėl rekomenduojame nuolat išleisti kondensatą. Ištraukite kamštį iš kondensato drenažo angos A(1) ir prijunkite prie jos drenažo žarną B(2). Patikrinkite, ar žarna B(2) gerai pritvirtinta prie drenažo angos A(1), kad per sujungimo vietą netekėtų kondensatas. Padėkite kitą žarnos B(2) galą taip, kad kondensatas galėtų laisvai ištekėti. Žarna B(2) neturi būti montuojama aukščiau kondensato drenažo angos A(1) ir neturi būti pernelyg sulenkta.

H

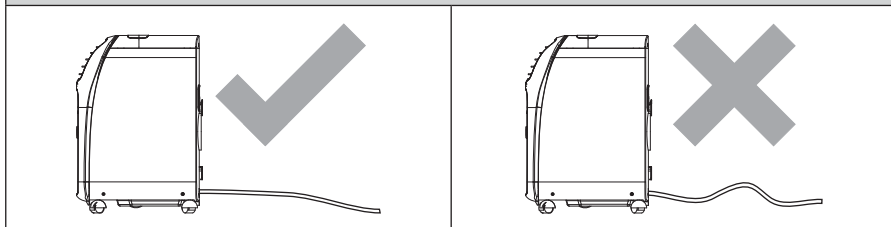

***Pastaba:**

Šildymo režimas yra tik modeliuose be šilumos siurblio.

NEŠIOJAMO ORO KONDICIONIERIAUS VALDIKLIAI

- Oro kondicionierius valdomas valdymo skydo A① ir pridamo nuotolinio valdymo pulto B⑥ mygtukais. Pagrindinių oro kondicionieriaus funkcijų nustatymo mygtukai yra valdymo skyde A①. Visos oro kondicionieriaus funkcijos valdomos nuotolinio valdymo pultu B⑥.
- Įkiškite maitinimo kištuką į maitinimo lizdą. Prijungus kondicionierių prie veikiančio maitinimo lizdo pasigirs garsas ir bus trumpai parodyti visi oro kondicionieriaus elementai. Tada ekrane bus rodoma „--“, tai reiškia, kad oro kondicionierius veikia pristabdymo režimu.

A. Valdymo skydelis

1. Oro kondicionieriaus įjungimas ir išjungimas

- Kad išjungtumėte oro kondicionierių, vieną kartą paspauskite mygtuką C⑩. Pirmą kartą įjungus oro kondicionierių automatiškai nustatomas vėsinimo režimas. Pakartotinai įjungus oro kondicionierių automatiškai pratęsimas prieš tai suaktyvintas režimas.
- Kad išjungtumėte oro kondicionierių, dar kartą paspauskite mygtuką C⑩. Oro kondicionierius persijungia į pristabdymo režimą.



Dėmesio:

Niekada neišjunkite oro kondicionieriaus ištraukdami maitinimo kabelį iš elektros lizdo. Oro kondicionierių visada išjunkite atitinkamu mygtuku, tada palaukite kelias minutes ir ištraukite maitinimo kabelį iš elektros lizdo.

2. Veikimo režimo nustatymas

2.1 Vėsinimo režimas ❄

- Spaudinėkite mygtuką MODE (režimas) C③, kol oro kondicionieriaus ekrane pasirodys indikatorius ❄.
- Jei norite nustatyti temperatūrą intervale 18–32 °C, naudokite mygtukus C② ir C⑭.
- Nustatykite ventiliatoriaus greitį mygtuku FAN (ventiliatorius) C⑮. Ventiliatoriaus greitis keičiamas spaudinėjant mygtuką FAN (ventiliatorius) C⑮. Yra keturios ventiliatoriaus greičio nuostatos (žr. I pav.).

Nešiojamas oro kondicionierius

SAC MT7011C / SAC MT9011C

I

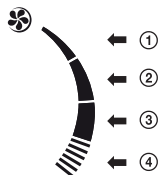

- ① **Mažas greitis**
- ② **Vidutinis greitis**
- ③ **Didelis greitis**
- ④ **Automatinis greitis**

Oro kondicionierius automatiškai nustatys tinkamiausią ventiliatoriaus greitį pagal pasirinktą temperatūrą, rodomą ekrane.

- Šiuo režimu turi būti sumontuota lanksti žarna B②, o kondensato drenažo anga A① turi būti uždaryta.

2.2 Drėgmės šalinimo režimas

- Spaudinėkite mygtuką MODE (režimas) C③, kol oro kondicionieriaus ekrane pasirodys indikatorius .
- Drėgmės šalinimo režimu neįmanoma nustatyti ventiliatoriaus greičio arba temperatūros.
- Šiuo režimu turi būti sumontuota lanksti žarna B②, kad iš patalpos būtų pašalintas drėgmės perteklius. Kondensato drenažo anga A① turi būti uždaryta.

2.3 Ventiliatoriaus režimas

- Spaudinėkite mygtuką MODE (režimas) C③, kol oro kondicionieriaus ekrane pasirodys indikatorius .
- Mygtuku FAN (ventiliatorius) C⑮ nustatykite ventiliatoriaus greitį.

J



- ① **Mažas greitis**
- ② **Vidutinis greitis**
- ③ **Didelis greitis**



Pastaba:

Šiuo režimu neįmanoma nustatyti automatinio ventiliatoriaus greičio.

- Ventiliatoriaus režimu neįmanoma nustatyti temperatūros. Veikia tik ventiliatorius.
- Veikiant šiuo režimu nebūtina sumontuoti lankščios žarnos B②. Rekomenduojama palikti kondensato drenažo angą A① uždarytą, kadangi veikiant šiuo režimu nesusidaro kondensatas.

2.4 Šildymo režimas * ☀

- Spaudinėkite mygtuką MODE (režimas) C③, kol oro kondicionieriaus ekrane pasirodys indikatorius ☀.
- Jei norite nustatyti temperatūrą intervale 13–27 °C, naudokite mygtukus C② ir C⑭.
- Šildymo režimu ventiliatoriaus greitis nustatomas automatiškai, jo reguliuoti negalima.
- Veikiant šiuo režimu turi būti įrengta lanksti žarna B②. Kondensato drenažo anga A⑩ turi būti uždaryta ir prie jos reikia prijungti kondensato drenažo žarną B⑧.
- Oro kondicionierius pradės veikti ir po kelių minučių bus tiekiamas karštas oras. Net pasiekus nustatytą temperatūrą kurį laiką gali veikti ventiliatorius.
- Jei oro kondicionierius veikia šildymo režimu esant labai žemai aplinkos temperatūrai, atliekamas automatinis atšildymas. Kai oro kondicionieriuje atliekamas atšildymas, šildymo veikimo režimas trumpam pertraukiamas ir ekrane rodoma „L E“: Atšildymo metu gali pakisti oro kondicionieriaus veikimo garsas. Užbaigus atšildymą bus tęsiamas nustatytas veikimo režimas.



*Pastaba:

Šis režimas yra tik modeliuose SAC MT7011C/SAC MT9011C be šilumos siurblio.

2.5 IQ režimas (automatinis)

- Spaudinėkite mygtuką MODE (režimas) C③, kol oro kondicionieriaus ekrane pasirodys indikatorius IQ.
- Jei nustatėte IQ veikimo režimą, oro kondicionierius automatiškai parinks vėsinimą, ventiliatoriaus režimą ar šildymą*.
- IQ režimu neįmanoma nustatyti temperatūros. Ventiliatoriaus greitį galima reguliuoti mygtuku FAN (ventiliatorius) C⑮.
- Šiuo režimu turi būti sumontuota lanksti žarna C②, o kondensato drenažo anga A⑩ turi būti uždaryta.



*Pastaba:

Šis režimas yra tik modeliuose SAC MT7011C/SAC MT9011C be šilumos siurblio.

3. Funkcija SWING (sukiojimas) (automatinis vertikalių skydelių judėjimas)

- Kad suaktyvintumėte automatinį vertikalių skydelių judėjimą iš kairės į dešinę, vieną kartą paspauskite mygtuką SWING (sukiojimas) C①.
- Kad išjungtumėte automatinį vertikalių skydelių judėjimą iš kairės į dešinę, dar kartą paspauskite mygtuką SWING (sukiojimas) C①.

B. Nuotolinio valdymo pultas

1. Maitinimo elementų įdėjimas ir keitimas

- Ištraukite baterijų skyriaus dangtį, esantį galinėje nuotolinio valdymo pulto B⑥ pusėje. Įdėkite du AAA/LR03 (2 x 1,5 V) šarminius maitinimo elementus į skyrelį ir uždarykite dangtelį.
- Dėdami maitinimo elementus, būtinai sudėkite juos pagal maitinimo skyriaus viduje parodytą poliškumą.
- Keisdami maitinimo elementus, nenaudokite senų ir naujų elementų arba įvairių tipų elementų vienu metu.



Pastaba:

Išėmus maitinimo elementus iš nuotolinio valdymo pulto, visos nuostatos bus ištrintos. Įdėjus naujus maitinimo elementus, vėl bus atitaisytos numatytosios nuotolinio valdymo pulto nuostatos, kurias užprogramavo gamintojas.

- Jeigu nuotolinio valdymo pulto nenaudosite ilgiau nei 3 mėnesius, išimkite iš jo maitinimo elementus.

2. Nuotolinio valdymo pultelio naudojimas

- Kad oro kondicionierius tinkamai veiktų, atstumas nuo nuotolinio valdymo pulto B⑥ iki oro kondicionieriaus neturi būti didesnis nei 7 m ir signalo sklidimo kryptimi neturi būti jokių kliūčių. Nuotolinio valdymo pultą B⑥ reikia nukreipti į oro kondicionieriuje įrengtą signalų imtuvą A⑦. Oro kondicionierius patvirtina signalo gavimą garsu.
- Saugokite nuotolinio valdymo pultą ir oro kondicionieriaus signalų imtuvą nuo tiesioginių saulės spindulių ir aukštos temperatūros. Kitais atvejais signalas gali būti nesučiūpamas.

Nešiojamas oro kondicionierius

SAC MT7011C / SAC MT9011C

2.1 Oro kondicionieriaus įjungimas ir išjungimas

- Kad išjungtumėte oro kondicionierių, vieną kartą paspauskite mygtuką D14. Pirmą kartą įjungus oro kondicionierių automatiškai nustatomas vėsinimo režimas. Pakartotinai įjungus oro kondicionierių automatiškai pratęsimas prieš tai suaktyvintas režimas.
- Kad išjungtumėte oro kondicionierių, dar kartą paspauskite mygtuką D14. Oro kondicionierius persijungia į pristabdymo režimą.

2.2 Veikimo režimo nustatymas

2.2.1 Vėsinimo režimas ❄️

- Spaudinėkite mygtuką MODE (režimas) D7, kol šalia simbolio ❄️ pasirodys veikimo režimo indikatorius D3. Tas pats simbolis užsidegs ir oro kondicionieriaus ekrane.
- Jei norite nustatyti temperatūrą intervale 18–32 °C, naudokite mygtukus D15 ir D11. Nustatyta temperatūra bus rodoma ir nuotolinio valdymo pulto, ir oro kondicionieriaus ekranuose.
- Nustatykite ventiliatoriaus greitį mygtuku FAN (ventiliatorius) D12. Nustatykite ventiliatoriaus greitį spaudinėdami mygtuką FAN (ventiliatorius) D12 šia tvarka: mažas → vidutinis → didelis → automatinis. Ventiliatoriaus greitį parodo atitinkamas indikatorius nuotolinio valdymo pulto ekrane. Ventiliatoriaus greitis tai pat rodomas ir oro kondicionieriaus ekrane.

2.2.2 Drėgmės šalinimo režimas 💧

- Spaudinėkite mygtuką MODE (režimas) D7, kol šalia simbolio 💧 pasirodys veikimo režimo indikatorius D3. Tas pats simbolis užsidegs ir oro kondicionieriaus ekrane.
- Drėgmės šalinimo režimu neįmanoma nustatyti ventiliatoriaus greičio arba temperatūros.

2.2.3 Ventiliatoriaus režimas 🌀

- Spaudinėkite mygtuką MODE (režimas) D7, kol šalia simbolio 🌀 pasirodys veikimo režimo indikatorius D3. Tas pats simbolis užsidegs ir oro kondicionieriaus ekrane.
- Mygtuku FAN (ventiliatorius) D12 nustatykite ventiliatoriaus greitį.



Pastaba:

Šiuo režimu neįmanoma nustatyti automatinio ventiliatoriaus greičio.

- Ventiliatoriaus režimu neįmanoma nustatyti temperatūros. Veikia tik ventiliatorius.

2.2.4 Šildymo režimas* ☀️

- Spaudinėkite mygtuką MODE (režimas) D7, kol šalia simbolio ☀️ pasirodys veikimo režimo indikatorius D3. Tas pats simbolis užsidegs ir oro kondicionieriaus ekrane.
- Jei norite nustatyti temperatūrą intervale 13–27 °C, naudokite mygtukus D15 ir D11.
- Šildymo režimu ventiliatoriaus greitis nustatomas automatiškai, jo reguliuoti negalima.



***Pastaba:**

Šis režimas yra tik modeliuose SAC MT7011C/SAC MT9011C be šilumos siurblio.

2.2.5 IQ režimas (automatinis)

- Spaudinėkite mygtuką MODE (režimas) D7, kol šalia simbolio IQ pasirodys veikimo režimo indikatorius D3. Tas pats simbolis užsidegs ir oro kondicionieriaus ekrane.
- Jei nustatėte IQ veikimo režimą, oro kondicionierius automatiškai parinks vėsinimą, ventiliatoriaus režimą ar šildymą*.
- IQ režimu neįmanoma nustatyti temperatūros. Ventiliatoriaus greitį galima reguliuoti mygtuku FAN (ventiliatorius) D12.



***Pastaba:**

Šis režimas yra tik modeliuose SAC MT7011C/SAC MT9011C be šilumos siurblio.

Nešiojamas oro kondicionierius

SAC MT7011C / SAC MT9011C



2.3 Funkcija SLEEP režimas (miegas)

- Pirmiausia mygtuku MODE (režimas) D⑦ pasirinkite vėsinimo, drėgmės šalinimo arba IQ režimą. Tada spauskite mygtuką SLEEP (miegas) D⑥. Nuotolinio valdymo pulto ekrane šalia simbolio  pasirodys funkcijos SLEEP (miegas) indikatorius D②. Tas pats simbolis užsidegs ir oro kondicionieriaus ekrane.
- Oro kondicionierius ir toliau veiks nustatytu režimu, tačiau ventilatoriaus greitis sumažės iki minimalaus. Po 2 valandų veikimo režimu SLEEP (miegas), nustatytoji temperatūra automatiškai padidės 1 °C, po kitos valandos – vėl padidės 1 °C. Tada oro kondicionierius palaikys šią temperatūrą.





Pastaba:

Mygtukas SLEEP (miegas) D⑥ neveiks ventilatoriaus ir šildymo režimu.

2.4 Funkcija SWING (sukiojimas) (automatinis vertikalių skydelių judėjimas)



- Kad suaktyvintumėte automatinį vertikalių skydelių judėjimą iš kairės į dešinę, vieną kartą paspauskite mygtuką SWING (sukiojimas) D⑩. Funkcijos SWING (sukiojimas) indikatorius D⑩ bus rodomas ekrane.
- Kad išjungtumėte automatinį vertikalių skydelių judėjimą iš kairės į dešinę, dar kartą paspauskite mygtuką SWING (sukiojimas) D⑩. Funkcijos SWING (sukiojimas) indikatorius D⑩ bus išjungtas.

2.5 Automatinio įjungimo / išjungimo laikmačio nustatymas

- Kai veikia oro kondicionierius, vieną kartą spustelėkite mygtuką TIMER (laikmatis) D⑤, kad suaktyvintumėte automatinio išjungimo režimą. Nuotolinio valdymo pulto ekrane šalia simbolio  užsidegs indikatorius D③. Ties laiko vertė mirksi simbolis „h“. Oro kondicionieriaus ekrane rodomas simbolis C⑫. Jei norite nustatyti laiką intervale 0,5–24 val., naudokite mygtukus D⑨ ir D⑪. Laiko intervale nuo 0,5 iki 10 val. laikmačio nuostatos bus keičiamos kas 30 minučių, laiko intervale nuo 10 iki 24 val. laikmačio nuostatos bus keičiamos kas 1 val. Patvirtinkite nustatytą laiką dar kartą spausdami mygtuką TIMER (laikmatis) D⑤. Pasibaigus nustatytai trukmei, oro kondicionierius išsijungia. Jei norite atšaukti laikmačio nuostatas prieš sueinant nustatytam laikui, dar kartą paspauskite mygtuką TIMER (laikmatis) D⑤.
- Kai oro kondicionierius neveikia, du kartus paspauskite mygtuką TIMER (laikmatis) D⑤, kad suaktyvintumėte automatinio įjungimo režimą. Nuotolinio valdymo pulto ekrane šalia simbolio  užsidegs indikatorius D④. Ties laiko vertė mirksi simbolis „h“. Oro kondicionieriaus ekrane rodomas simbolis C⑫. Jei norite nustatyti laiką intervale 0,5–24 val., naudokite mygtukus D⑨ ir D⑪. Laiko intervale nuo 0,5 iki 10 val. laikmačio nuostatos bus keičiamos kas 30 minučių, laiko intervale nuo 10 iki 24 val. laikmačio nuostatos bus keičiamos kas 1 val. Patvirtinkite nustatytą laiką dar kartą spausdami mygtuką TIMER (laikmatis) D⑤. Pasibaigus nustatytam laikui, oro kondicionierius išsijungia. Jei norite atšaukti laikmačio nuostatas prieš sueinant nustatytam laikui, dar kartą paspauskite mygtuką TIMER (laikmatis) D⑤.

SAVIDIAGNOSTIKA

- Oro kondicionierius yra su savidiagnostikos sistema. Jeigu ekrane rodomas klaidos pranešimas, vadovaukitės toliau esančioje lentelėje pateiktais nurodymais.

Klaidos pranešimas	Sprendimas
	Kompresoriaus apsauga Suaktyvinta apsauga nuo kompresoriaus užšalimo. Užbaigus atšildymą bus tęsiamas pradinis nustatytas veikimo režimas.
	Jutiklio klaida Kreipkitės į įgaliotąjį techninio aptarnavimo centrą.
	Pilnas integruotas kondensato bakas Išleiskite kondensatą iš bako kaip aprašyta skyriuje „Kondensato drenažo anga“

Nešiojamas oro kondicionierius

SAC MT7011C / SAC MT9011C

TRIKČIŲ ŠALINIMO PATARIMAI

PROBLEMA / KLAIDOS PRANEŠIMAS	GALIMA PRIEŽASTIS	SPRENDIMAS
Oro kondicionierius neįsijungia nuspaudus mygtuką  .	Oro kondicionierius neprijungtas prie maitinimo lizdo.	Įkiškite oro kondicionieriaus maitinimo kabelio kištuką į maitinimo lizdą.
	Suaktyvinta apsauginė funkcija.	Palaukite 30 minučių. Jei problema išlieka, kreipkitės į artimiausią įgaliotą servisą.
Oro kondicionierius veikia vėsinimo, drėgmės šalinimo, šildymo arba IQ režimu tik trumpą laiko tarpą.	Lanksti žarna B② pernelyg sulenkta.	Pašalinkite lanksčios žarnos B② sulinkimus ir nustatykite mažiausią įmanomą ilgį.
	Oro išleidimo anga užblokuota svetimkūniais.	Patikrinkite oro išleidimo angą A⑧ ir lanksčią žarną B②, tada pašalinkite oro išleidimo angą blokuojančius svetimkūnius.
Nepakankamas oro kondicionieriaus vėsinimo pajėgumas.	Patalpoje atidaryti langai arba durys.	Uždarykite patalpos duris ir langus.
	Patalpoje yra šilumos šaltinių.	Jei įmanoma, išneškite iš patalpos šilumos šaltinius.
	Lanksti žarna B② netinkamai įrengta arba užblokuota.	Tinkamai įrenkite lanksčią žarną B② pagal instrukcijas, pateiktas skyriuje „Nešiojamo oro kondicionieriaus įrengimas“. Pašalinkite oro išleidimo angą A⑧ arba lanksčią žarną B② blokuojančius daiktus.
	Nustatyta temperatūra per aukšta.	Sumažinkite nustatytą temperatūrą.
Kondicionuojamos patalpos temperatūra neatitinka oro kondicionieriaus projektinių darbinų sąlygų.	Oro kondicionierius turi būti naudojamas projektinėmis darbinėmis sąlygomis.	
Veikiant oro kondicionieriui užuodžiamas kvapas.	Oro filtrai A④ užsikimšo dulkėmis.	Išvalykite oro filtrus A④ pagal skyriuje „Techninė priežiūra ir valymas“ pateikiamas instrukcijas.
Veikiant oro kondicionieriui girdimas triukšmas ir juntama vibracija.	Oro kondicionierius stovi ant nelygaus arba nestabilaus paviršiaus.	Perkelkite oro kondicionierių ant lygaus ir stabilaus paviršiaus.
Iš naujo įjungus oro kondicionierių jo veikimas tęsiasi maždaug po 3 minučių.	Tokia yra kompresoriaus funkcija.	Tai visiškai normalu.
Ekrane rodomas klaidos pranešimas	Oro kondicionieriaus saviagnostikos sistema aptiko problemą.	Įmkitės veiksmų pagal skyriuje „Saviagnostika“ pateikiamas instrukcijas.

TECHNINĖ PRIEŽIŪRA IR VALYMAS

- Prieš pradėdami valyti oro kondicionierių, būtinai jį išjunkite. Palaukite keletą minučių, tada atjunkite maitinimo kabelį nuo elektros lizdo.

1. Oro filtrų valymas

- Jei oro kondicionierius naudojamas reguliariai, oro filtrus reikia valyti bent kas 14 dienų, kad ventiliatoriaus neužkimštų dulkės.
- Laikykite oro filtrus A④ už dirželio ir ištraukite juos iš oro kondicionieriaus.

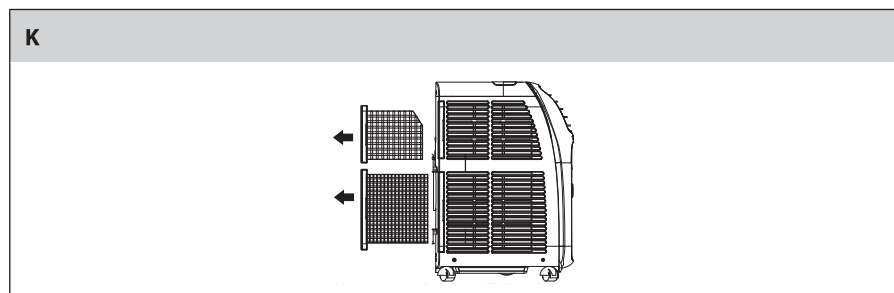

- Dulkių siurbliu išsiurbkite dulkes iš filtrų A④. Jei filtrai A④ labai nešvarūs, nuplaukite juos rankomis drungno vandens (iki daugiausiai 40 °C temperatūros) ir neutralaus ploviklio tirpalu. Tada gerai nuskalaukite po tekančio vandens srove ir palikite išdžiūti. Nedžiovinkite drabužių džiovyklėje arba tiesioginėje saulės šviesoje.
- Jei filtrai A④ išdžiuvo, galite vėl sumontuoti filtrus į jų vietas.



Pastaba:

Nenaudokite oro kondicionieriaus be tinkamai sumontuotų oro filtrų A④.

2. Oro kondicionieriaus išorinio korpuso valymas

- Oro kondicionieriaus išoriniam korpusui valyti naudokite minkštą šluostę, sudrėkintą drungno vandens ir neutralaus ploviklio tirpalu. Paskui šluostydami nusauskite oro kondicionieriaus korpusą.
- Plaudami nepurškite ir nepilkite vandens ant oro kondicionieriaus, nepamirškite jo į vandenį.
- Valymui nenaudokite braižančių valymo priemonių, tirpiklių, benzino ir pan.

3. Jei ketinate nenaudoti oro kondicionieriaus ilgesnį laiką tarpą arba prieš pradėdami jį eksploatuoti

- Atjunkite lanksčią žarną B②. Laikykite saugioje, vaikams nepasiekiamoje vietoje.
- Išleiskite visą kondensatą iš integruoto vandens bako kaip aprašyta skyriuje „Kondensato drenažo anga“.
- Išvalykite oro filtrus ir prijunkite juos atgal prie oro kondicionieriaus. Nuvalykite oro kondicionieriaus išorinį korpusą ir išimkite maitinimo elementus iš nuotolinio valdymo pulto.
- Prieš pradėdami eksploatuoti oro kondicionierių po ilgesnio nenaudojimo laiko, patikrinkite, ar ant maitinimo kabelio A② nematyti apgadavimo požymių, o oro filtrai A④ yra švarūs. Įdėkite maitinimo elementus į nuotolinio valdymo pultą B⑥ pagal skyriuje „Nuotolinio valdymo pultas“ pateikiamas instrukcijas. Įrenkite oro kondicionierių pagal skyriuje „Nešiojamo oro kondicionieriaus įrengimas“ pateikiamas instrukcijas.

Nešiojamas oro kondicionierius

SAC MT7011C / SAC MT9011C

TECHNINĖS SPECIFIKACIJOS

Modelis	SAC MT7011C	SAC MT9011C
Maitinimo šaltinis	220–240 V~, 50 Hz	220–240 V~, 50 Hz
Vėsinimo galia	7 000 Btu/h	9 000 Btu/h
Vartojamoji galia	890 W	1010 W
Srovės stipris	4,1 A	4,6 A
EER vėsinimo koeficientas	2,62	2,61
Sausinimo pajėgumas	0,6 l/h	0,7 l/h
Integruoto kondensato bako talpa	1 l	1 l
Aušalo tipas ir svoris	R410A/420 g	R410A/520 g
Oro srauto intensyvumas	350 m ³ /h	330 m ³ /h
Triukšmo lygis	53 dB (A)	54 dB (A)
Didžiausia leidžiama perviršinio slėgio vertė: Vėsinimo kontūro oro siurbimo / išleidimo dalis	2,1 / 4,2 MPa	2,1 / 4,2 MPa
Oro kondicionieriaus matmenys (ilgis x plotis x aukštis)	270 x 480 x 695 mm	270 x 480 x 695 mm
Pakuotės matmenys (ilgis x plotis x aukštis)	335 x 540 x 880 mm	335 x 540 x 880 mm
Svoris (grynasis / bendrasis)	23,8 / 27,4 kg	28,3 / 31,9 kg
Darbinė temperatūra: Vėsinimo režimas	18–35 °C	18–35 °C
Rekomenduojamas patalpos dydis	10–18 m ²	14–21 m ²

Deklaruojamas SAC MT7011C/SAC MT9011C prietaiso triukšmo emisijos lygis siekia 53/54 dB(A), o tai atitinka garso galios „A“ lygį (atskaitinė garso galia: 1 pW).



Pastaba:

Oro kondicionieriaus efektyvumas gali sumažėti, jei jis bus naudojamas už pirmiau nurodytų veikimo temperatūros intervalo ribų.

Mes pasilikame teisę keisti tekstą ir technines specifikacijas.

NURODYMAI, KAIP IŠMESI PANAUDOTAS PAKAVIMO MEDŽIAGAS MEDŽIAGOS

Išmeskite pakavimo medžiagas į tam skirtą atliekų išmetimo vietą.

IŠEIKVOTŲ MAITINIMO ELEMENTŲ IŠMETIMAS

Maitinimo elementuose gali būti aplinkai kenksmingų sudedamųjų dalių, todėl jų negalima šalinti su įprastinėmis buitinėmis atliekomis. Nuneškite maitinimo elementus į atitinkamus surinkimo punktus, kur užtikrinamas ekologiškas šalinimas. Kontaktinę artimiausio surinkimo punkto savo mieste informaciją gali gauti savivaldybėje arba iš pardavėjo.

ELEKTRONINIŲ IR ELEKTRINIŲ BUITINIŲ PRIETAISŲ IŠMETIMO INSTRUKCIJA



Šis ant gaminių pažymėtas arba originaliuose dokumentuose esantis ženklas reiškia, kad panaudotų elektrinių arba elektroninių įrenginių negalima išmesti kartu su standartinėmis buitinėmis atliekomis. Siekiant šiuos gaminius išmesti, perdirbti ar pakeisti susidėvėjusius įrenginius naujais, juos reikia atiduoti į nustatytus atliekų surinkimo punktus. Arba, alternatyviai, kai kuriose Europos Sąjungos valstybėse narėse arba kitose Europos šalyse įsigydami atitinkamą naują gaminį, senus gaminius galite grąžinti vietos pardavėjams. Tinkamai išmesdami šį gaminį, padėsite tausoti brangius gamtinius išteklius ir išvengti potencialiai neigiamo poveikio aplinkai, kuris gali būti padarytas netinkamai išmetus atliekas. Išsamesnės informacijos pasiteiraukite savo savivaldybėje arba artimiausiame atliekų surinkimo punkte. Atsižvelgiant į nacionalinius teisės aktus, už netinkamą šio tipo atliekų išmetimą gali būti taikomos nuobaudos.

Europos Sąjungos valstybių narių verslo subjektams

Jeigu norite išmesti elektrinius arba elektroninius prietaisus, reikiamos informacijos teiraukitės pas savo pardavėją arba tiekėją.

Atliekų išmetimas kitose, ne Europos Sąjungos šalyse

Šis ženklas galioja Europos Sąjungoje. Jeigu norite išmesti šį gaminį, teiraukitės reikiamos informacijos apie tinkamą atliekų išmetimo būdą vietos savivaldybėje arba pas savo pardavėją.

Šis gaminytis atitinka ES reglamento dėl elektromagnetinio suderinamumo ir elektros saugos reikalavimus.



Šis gaminytis atitinka visus atitinkamus pagrindinius ES reglamentų reikalavimus.



Nešiojamas oro kondicionierius

SAC MT7011C / SAC MT9011C