

**CHŁODZIARKO-
ZAMRAŻARKA
NO-FROST
INSTRUKCJA OBSŁUGI**

PHILCO 

Famous for Quality the World Over

**PCN 3172X
PCN3172W**

**Szanowny kliencie,
Dziękujemy za dokonanie zakupu produktu marki PHILCO. Aby urządzenie to służyło Ci jak najlepiej, prosimy o przeczytanie wszystkich zaleceń zawartych w niniejszej instrukcji obsługi.**

ZAWARTOŚĆ

CZĘŚĆ 1: UWAGI DOTYCZĄCE BEZPIECZEŃSTWA	4
CZĘŚĆ 2: PRZEGLĄD	8
CZĘŚĆ 3: INSTALACJA.....	9
• Wymagania przestrzenne	9
• Ustawienie.....	9
• Lokalizacja	9
• Podłączenie elektryczne	9
• Zmiana położenia drzwi.....	10
CZĘŚĆ 4: CODZIENNE UŻYWANIE	15
• Korzystanie z panelu sterowania	15
CZĘŚĆ 5: PIERWSZE UŻYCIE	18
• Czyszczenie wnętrza	18
• Codzienne używanie	18
CZĘŚĆ 6: POMOCNE WSKAZÓWKI	19
CZĘŚĆ 7: ROZWIĄZYWANIE PROBLEMÓW	22
CZĘŚĆ 8:KARTA INFORMACYJNA	23

CZĘŚĆ 1: UWAGI DOTYCZĄCE BEZPIECZEŃSTWA

W trosce o Twoje bezpieczeństwo oraz w celu zapewnienia prawidłowego użytkowania przed instalacją i pierwszym użyciem urządzenia przeczytaj uważnie niniejszą instrukcję obsługi, w tym jej wskazówki i ostrzeżenia. Aby uniknąć niepotrzebnych błędów i wypadków, ważne jest, aby wszyscy ludzie korzystający z urządzenia byli dokładnie zaznajomieni z jego obsługą i funkcjami bezpieczeństwa. Zachowaj te instrukcje i upewnij się, że pozostanie z urządzeniem, jeśli zostanie ono przeniesione lub sprzedane, aby wszyscy korzystający z niego byli odpowiednio informowani o użytkowaniu i bezpieczeństwie urządzenia.

Ze względu na bezpieczeństwo życia i mienia zachowaj środki ostrożności zawarte w instrukcjach użytkownika, ponieważ producent nie ponosi odpowiedzialności za szkody spowodowane przez zaniedbanie.

- **Bezpieczeństwo dzieci i osób wymagających szczególnego traktowania**
- Z tego urządzenia mogą korzystać dzieci w wieku od 8 lat i starsze oraz osoby o ograniczonych zdolnościach fizycznych, sensorycznych lub umysłowych lub bez doświadczenia i wiedzy, jeżeli otrzymały nadzór lub instrukcje dotyczące bezpiecznego korzystania z urządzenia i rozumieją związane z tym zagrożenia.
- Dzieci w wieku od 3 do 8 lat mogą ładować i rozładowywać to urządzenie
- Dzieci w wieku od 3 do 8 lat mogą ładować i rozładowywać to urządzenie
- Trzymaj wszystkie opakowania z dala od dzieci.
- Jeśli wyrzucasz urządzenie, wyciągnij wtyczkę z gniazdka, odetnij połączenie kabel (jak najbliższej urządzenia) i zdejmij drzwi
- Jeśli to urządzenie wyposażone w magnetyczne uszczelki drzwi ma zastąpić starsze urządzenie blokadę sprężyny (zatrzaśk) na drzwiach lub pokrywie, pamiętaj, aby ta sprężyna była bezużyteczna przed wyrzuceniem starego urządzenia

Ogólne bezpieczeństwo



OSTRZEŻENIE!

Otwory wentylacyjne, w obudowie urządzenia lub we wbudowanej konstrukcji, powinny być wolne od przeszkód.



OSTRZEŻENIE!

Podczas rozmrażania nigdy nie używaj żadnych ostrych lub metalowych przedmiotów do usuwania szronu .



OSTRZEŻENIE!

Nie uszkadzaj obwodu chłodniczego.



OSTRZEŻENIE! Nie należy używać urządzeń elektrycznych wewnątrz urządzeń chłodniczych, chyba że są zatwierdzone do tego celu przez producenta.



OSTRZEŻENIE! Nie dotykaj lampy, jeśli była włączona przez długi czas - może być bardzo gorąca.1)

**OSTRZEŻENIE!**

Podczas ustawiania urządzenia upewnij się, że przewód zasilający nie jest uwięziony ani uszkodzony.

**OSTRZEŻENIE!**

Nie umieszczaj wielu przenośnych gniazdek ani przenośnych zasilaczy z tyłu urządzenia.

- Nie przechowuj w tym urządzeniu substancji wybuchowych, takich jak puszki aerosolowe z łatwopalnym gazem pędnym
- Czynniki chłodnicze (R600a) jest zawarty w obwodzie chłodniczym urządzenia, jest to gaz naturalny o wysokim stopniu kompatybilności środowiskowej, który jest jednak łatwopalny.
- Podczas transportu i instalacji urządzenia należy upewnić się, że żaden z elementów obwodu chłodniczego nie zostanie uszkodzony.
 - unikać otwartego ognia i źródeł zapłonu
 - dokładnie przewietrzyć pomieszczenie, w którym znajduje się urządzenie
- Zmiana specyfikacji lub modyfikacja tego produktu w jakikolwiek sposób jest niebezpieczna. Każde uszkodzenie przewodu może spowodować zwarcie, pożar i / lub porażenie prądem.
- To urządzenie jest przeznaczone do użytku domowego i podobnych zastosowań

**OSTRZEŻENIE!**

Wszelkie elementy elektryczne (wtyczka, przewód zasilający, sprężarka itp.) muszą być wymieniane przez certyfikowanego przedstawiciela serwisu lub wykwalifikowany personel serwisowy.

**OSTRZEŻENIE!**

Lampa LED dostarczana z tym urządzeniem jest „specjalnym światłem wewnętrznym”, które można stosować tylko w tym urządzeniu. Tego „specjalnego światła LED” nie można używać do oświetlenia domu.

- Przewód zasilający nie może być przedłużany.
- Upewnij się, że wtyczka nie jest ściśnięta ani uszkodzona z tyłu urządzenia. Zgnieciona lub uszkodzona wtyczka może się przegrzać i spowodować pożar.
- Upewnij się, że masz dostęp do wtyczki urządzenia.
- Nie ciągnij za kabel sieciowy.
- Jeśli gniazdo wtyczki jest poluzowane, nie wkładaj wtyczki. Istnieje ryzyko porażenia prądem lub pożaru.
- Nie wolno obsługiwać urządzenia bez lampy.
- To urządzenie jest ciężkie. Podczas przenoszenia należy zachować ostrożność.
- Nie wyjmuj ani nie dotykaj przedmiotów z komory zamrażarki, jeśli masz wilgotne / mokre ręce, ponieważ może to spowodować otarcia skóry lub odmrożenia.

- Unikaj długotrwałego wystawiania urządzenia na bezpośrednie działanie promieni słonecznych.

Codienne użytkowanie

- Nie kładź nic gorącego na plastikowych częściach urządzenia.
- Nie kładź produktów spożywczych bezpośrednio przy tylnej ścianie.
- Zamrożonej żywności nie wolno ponownie zamrażać po rozmrożeniu.¹⁾
- Przechowywać wstępnie zapakowane mrożonki zgodnie z instrukcjami producenta mrozonek. 1)
- Należy ściśle przestrzegać zaleceń producenta urządzenia dotyczących przechowywania. Zobacz odpowiednie instrukcje.
- Nie umieszczaj gazowanych napojów gazowanych w komorze zamrażarki, ponieważ może to spowodować wybuch i uszkodzenie urządzenia. 1)

Aby uniknąć zanieczyszczenia żywności, należy przestrzegać następujących instrukcji

Długie otwieranie drzwi może spowodować znaczny wzrost temperatury w komorach urządzenia.

Regularnie czyść powierzchnie, które mogą mieć kontakt z żywnością.

Wyczyść zbiorniki wody, jeśli nie były używane przez 48 godzin; przepłukać instalację wodną podłączoną do sieci wodociągowej, jeśli woda nie była pobierana przez 5 dni.

Surowe mięso i ryby przechowuj w odpowiednich pojemnikach w lodówce, aby nie miały kontaktu z inną żywnością.

Dwugwiazdkowe komory na mrożonki (jeśli są prezentowane w urządzeniu) są odpowiednie do przechowywania zamrożonej żywności, przechowywania lub robienia lodów i robienia kostek lodu.

Jeśli urządzenie pozostanie puste przez dłuższy czas, wyłącz, odszraniaj, czyść, susz i pozostaw otwarte drzwi aby zapobiec rozwojowi mocowania w urządzeniu.

Pielęgnacja i czyszczenie

- • Przed konserwacją wyłącz urządzenie i wyjmij wtyczkę z gniazdka.
- • Nie czyść urządzenia metalowymi przedmiotami.
- • Nie używaj ostrych przedmiotów do usuwania szronu z urządzenia. Użyj skrobaka z tworzywa sztucznego. 1)
- • Regularnie sprawdzaj odpływ w lodówce pod kątem rozmrożonej wody. W razie potrzeby wyczyść odpływ. Jeśli odpływ jest zablokowany, woda zbierze się na dnie urządzenia. 2)

¹⁾ Jeśli jest komora zamrażarki.

²⁾ Jeśli jest schowek na świeżą żywność.

Instalacja

WAŻNE! W celu podłączenia elektrycznego należy postępować zgodnie z instrukcjami podanymi w poszczególnych akapitach.

- Rozpakuj urządzenie i sprawdź, czy nie ma na nim uszkodzeń. Nie podłączaj urządzenia, jeśli jest uszkodzone. Natychmiast zgłoś ewentualne szkody w miejscu, w którym je kupiłeś. W takim przypadku zachowaj opakowanie.
- Wskazane jest odczekanie co najmniej czterech godzin przed podłączeniem urządzenia, aby olej mógł spłynąć z powrotem do sprężarki.
- Wokół urządzenia powinna znajdować się odpowiednia cyrkulacja powietrza, ponieważ jej brak prowadzi do przegrzania. Aby uzyskać wystarczającą wentylację, postępuj zgodnie z instrukcjami dotyczącymi instalacji.
- Tam, gdzie to możliwe, elementy dystansowe produktu powinny przylegać do ściany, aby uniknąć dotknięcia ciepłych części (sprężarki, skraplacza), aby zapobiec możliwemu poparzeniu.
- Urządzenia nie wolno umieszczać w pobliżu grzejników lub kuchenek.
- Upewnij się, że wtyczka sieciowa jest dostępna po instalacji urządzenia.

Serwis

- • Wszelkie prace elektryczne wymagane do przeprowadzenia konserwacji urządzenia powinny być wykonywane przez wykwalifikowanego elektryka lub kompetentnego pracownika.
- • Ten produkt musi być serwisowany przez autoryzowane centrum serwisowe i należy używać wyłącznie oryginalnych części zamiennych.

Oszczędzanie energii

- Nie wkładaj gorących potraw do urządzenia;
- Nie umieszczaj żywności blisko siebie, ponieważ uniemożliwia to przepływ powietrza;
- Upewnij się, że jedzenie nie dotyka tylnej części komory;
- Jeśli wyłączy się prąd, nie otwieraj drzwi;
- Nie otwieraj zbyt często drzwi;
- Nie trzymaj drzwi otwartych przez zbyt długi czas;
- Nie ustawiaj termostatu na przekraczanie niskich temperatur;
- Niektóre akcesoria, takie jak szuflady, można usunąć, aby uzyskać większą pojemność i niższe zużycie energii.

PART 2: PRZEGLĄD

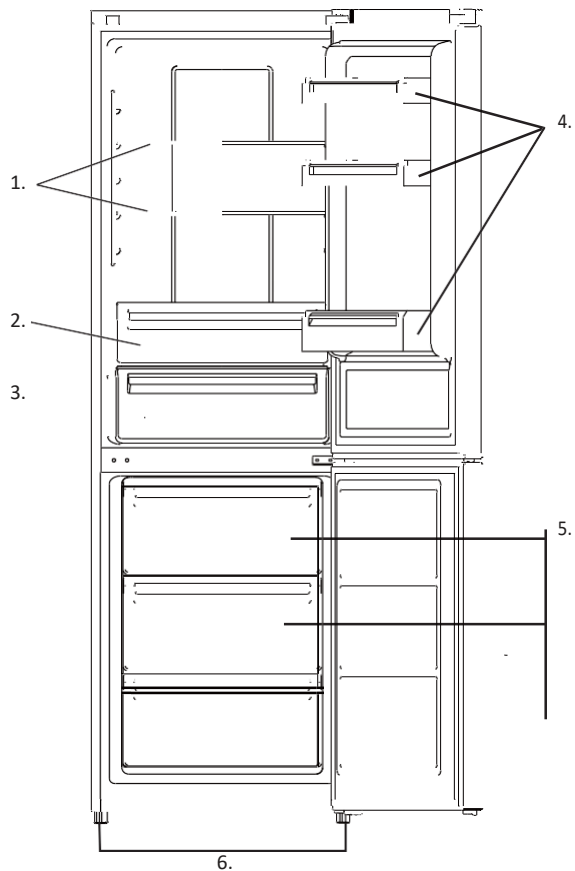

1. Półki lodówki
2. pojemniki chłodzące
3. Pojemnik na owoce i warzywa
4. Balkony lodówkowe
5. Szuflady zamrażarki
6. Nóżki poziomujące

UWAGA:

Powyższe zdjęcie służy wyłącznie jako odniesienie. Prawdziwe urządzenie prawdopodobnie jest inne.

PART 3: INSTALACJA

Wymagane miejsce

- Wybierz lokalizację bez bezpośredniej ekspozycji na światło słoneczne;
- Wybierz miejsce z wystarczającą ilością miejsca, aby drzwi lodówki mogły się łatwo otworzyć;
- Wybierz lokalizację z podłogą poziomą (lub prawie poziomą);
- Pozostaw wystarczająco dużo miejsca, aby zainstalować lodówkę na płaskiej powierzchni;
- Podczas instalacji pozostaw prześwit po prawej, lewej, tylnej i górnej stronie. Pomoże to zmniejszyć zużycie energii i obniżyć rachunki za energię.
- Zachowaj co najmniej 50 mm odstępu z dwóch stron i z tyłu.

Ustawienie

Zainstaluj to urządzenie w miejscu, w którym temperatura otoczenia odpowiada klasie klimatycznej wskazanej na tabliczce znamionowej urządzenia:

Klasa klimatyczna	Temperatura otoczenia
SN	+10°C do +32°C
N	+16°C do +32°C
ST	+16°C do +38°C
T	+16°C do +43°C

Lokalizacja

Urządzenie powinno być zainstalowane z dala od źródeł ciepła, takich jak kaloryfery, kotły, bezpośrednie światło słoneczne itp. Upewnij się, że powietrze może swobodnie krążyć wokół tylnej części. Aby zapewnić najlepszą wydajność, jeśli urządzenie zostanie umieszczone poniżej wiszącej szafki ściennej, minimalna odległość między górną częścią szafki a szafką ścienną musi wynosić co najmniej 100 mm. Idealnie jednak nie należy ustawiać urządzenia pod wiszącymi meblami ściennymi. Dokładne wypoziomowanie zapewnia jedną lub więcej regulowanych nóżek u podstawy urządzenia.



OSTRZEŻENIE!

Musi istnieć możliwość odłączenia urządzenia od źródła zasilania; dlatego wtyczka musi być łatwo dostępna po instalacji.

Połączenie elektryczne

Przed podłączeniem do sieci upewnij się, że napięcie i częstotliwość podane na tabliczce znamionowej odpowiadają Twojemu domowemu źródłu zasilania. Urządzenie musi być uziemione. W tym celu wtyczka kabla zasilającego jest wyposażona w styk. Jeśli domowe gniazdo zasilania nie jest uziemione, podłącz urządzenie do osobnego uziemienia zgodnie z obowiązującymi przepisami, konsultując się z wykwalifikowanym elektrykiem.

Producent nie ponosi odpowiedzialności za nieprzestrzeganie powyższych zasad bezpieczeństwa. To urządzenie jest zgodne z dyrektywami E.E.C.

Zmiana położenia drzwi

Przed odwróceniem drzwi należy przygotować się w narzędzia i materiały: śrubokręt prosty, śrubokręt krzyżakowy, klucz i elementy znajdujące się w torebce:

Dekoracyjna osłona prawych drzwi ×1

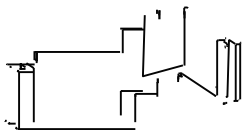

Pokrywa zawiasu drzwi lewych × 1

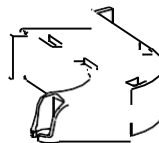

1. Po otwarciu drzwi proszę podnieść i zdjąć plastikową osłonę prostym śrubokrętem. Uważaj na drut w środku.

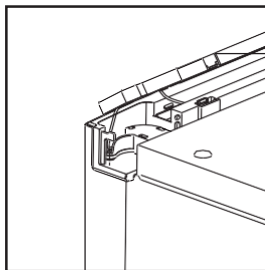
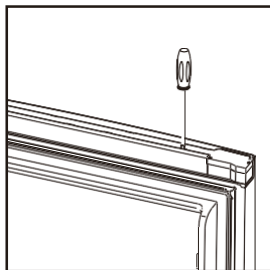

2. Zamknij drzwi, wyjmij śrubę z górnej pokrywy śrubokrętem krzyżowym. Zdejmij przednią górną pokrywę i pokrywę zawiasu, odepnij przyłączy, a następnie wyjmij śrubę z zawiasu. Upewnij się, że drzwi są zamknięte podczas pracy.

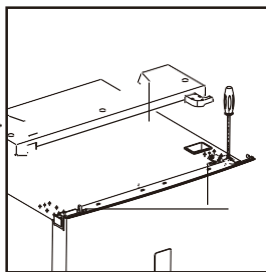
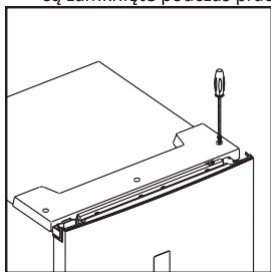

Zoom in

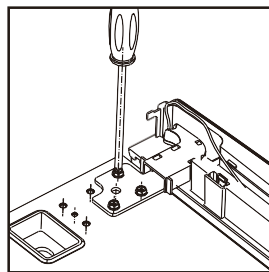

3. Zdejmij górne drzwi, wyjmij śrubę ze środkowego zawiasu śrubokrętem krzyżowym, a następnie zdejmij dolne drzwi.

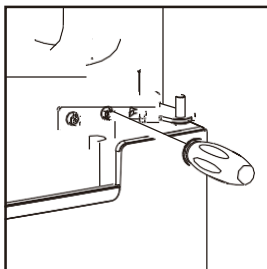

4. Kładąc lodówkę, wyjmij nóżki regulacyjne jak poniżej, a następnie zdejmij dolny zawias śrubokrętem krzyżowym.

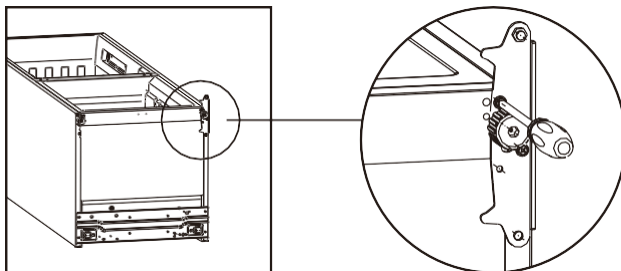

5. Regulacja położenia rdzenia zawiasu dolnego i górnego zawiasu w przeciwnej pozycji

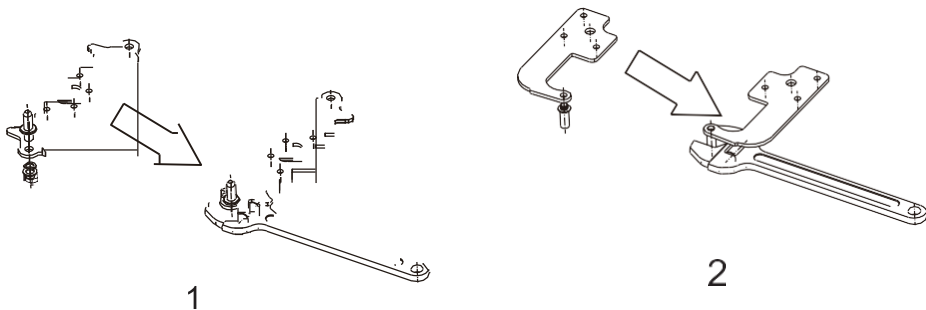

6. Zainstaluj dolny zawias pod lodówką, jak poniżej, wkręcając nóżki regulacyjne, upewnij się, że są ustawione poziomo.

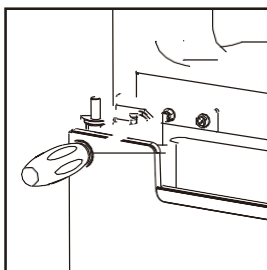
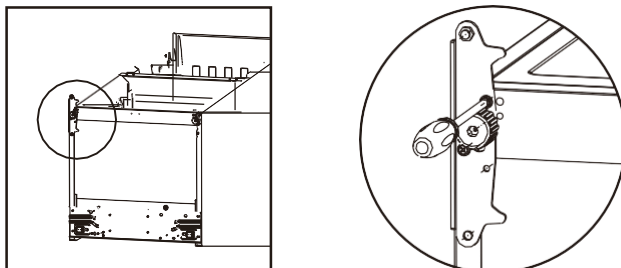

7. Zainstaluj dolne drzwi, wyreguluj i zamocuj środkowy zawias na szafce.

8. Za pomocą ozdobnej pokrywy prawej drzwiczek z torebki foliowej zakryj wkładkę i wyjmij odpowiednio drugą stronę. W międzyczasie zmień drut na drugą stronę.

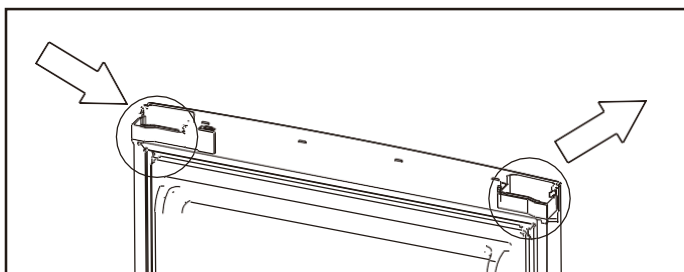

9. Zainstaluj górne drzwi, a następnie zamocuj górny zawias drzwi na szafce

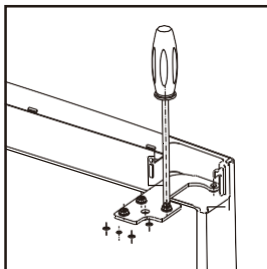

10. Zamontować plastikową osłonę i pokrywę zawiasu drzwi lewych z torby foliowej na produkcie, ustawić drut (patrz schemat)

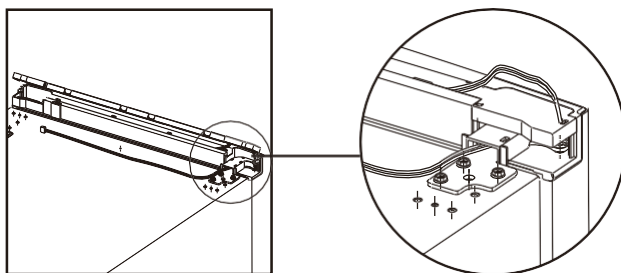

11. zamocuj plastikową osłonę i podłącz przyłącze.

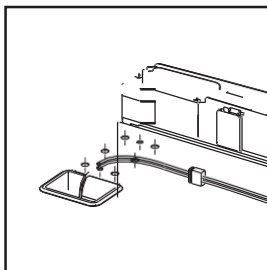

12. zmień pokrywę dekoracyjną z jednej strony na drugą.

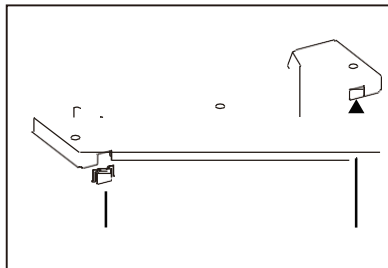

Postępuj zgodnie z instrukcjami, aby wyjąć ozdobną osłonę, uważaj, aby jej nie zniszczyć.

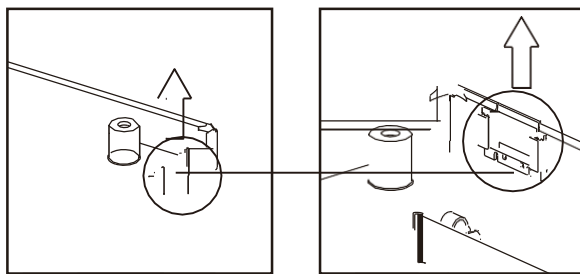

13. Na koniec za pomocą śruby zamocuj górną pokrywę.

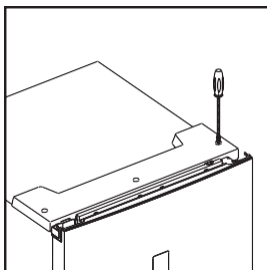

PART 4: CODZIENNE UŻYWANIE

Używanie panelu sterowania

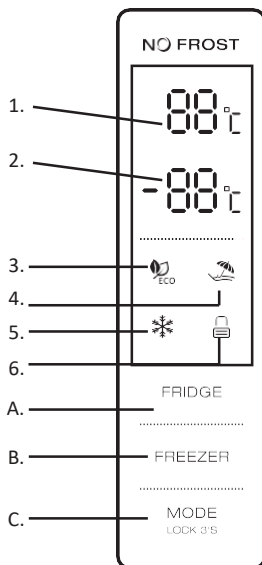

1.1 KLUCZOWE FUNKCJE

- A. Kontrola temperatury komory lodówki
- B. Kontrola temperatury w komorze zamrażarki
- C. Tryb / Blokowanie / Odblokowywanie

1.2 WYŚWIETLACZ LED

- 1. Temperatura komory lodówki
- 2. Temperatura w komorze zamrażarki
- 3. Tryb ECO
- 4. Tryb wakacyjny
- 5. Tryb super
- 6. Blokowanie / odblokowywanie

2.0 WARUNKI PRACY

a. Panel sterowania świeci się w 100% przez 3 sekundy, co działa dokładnie tak, jak w przypadku ustawienia (tryb i temperatura) przed wyłączeniem zasilania. System zostanie automatycznie zablokowany 25 sekund po ostatnim naciśnięciu klawisza. Po zablokowaniu światło panelu zgaśnie po 30 sekundach od ostatniego naciśnięcia klawisza.

b. Zarówno temperatury w komorze lodówki, jak i komorze zamrażarki będą pokazywane na wyświetlaczu.

2.1 WYŚWIETLACZ

2.1.1 Panel zaświeci się na 2 minuty po otwarciu drzwi komory chłodziarki lub zamrażarki. (wykrywany jest sygnał jednych drzwi na raz)

2.1.2 Panel zaświeci się przy każdej kluczowej operacji, podczas gdy światło zgaśnie po 2 minutach od ostatniej operacji.

2.1.3 Wyświetlanie podczas normalnej pracy

Wyświetlanie temperatury w komorze lodówki: Wskazuje temperaturę bieżącego ustawienia. Wyświetlanie temperatury w komorze zamrażarki: Wskazuje temperaturę bieżącego ustawienia.

Kontrola temperatury w komorze lodówki

a. Kontrola temperatury w komorze lodówki:

Ten przycisk działa zarówno w trybie zdefiniowanym przez użytkownika, jak i w trybie super. Po przejściu do kontroli temperatury w komorze lodówki ten przycisk miga. Po dotknięciu klawisza kolejno temperatura zmienia się w kółko „2 ° C, 3 ° C, 4 ° C, 5 ° C, 6 ° C, 7 ° C, 8 ° C, WYŁ.”, Po czym 5- sekundowe miganie oznacza, że wybór temperatury jest ustalony.

b. Odcięcie komory lodówki:

Naciśnij klawisz „Kontrola temperatury komory lodówki”, wybierz „WYŁ.”, 5-sekundowe miganie oznacza, że dokonano wyboru temperatury, a mianowicie komora lodówki zatrzyma chłodzenie.

Kontrola temperatury w komorze zamrażarki

Kontrola temperatury w komorze zamrażarki: Ten przycisk działa zarówno w trybie zdefiniowanym przez użytkownika, jak i w trybie wakacyjnym. Po przejściu do kontroli temperatury w komorze zamrażarki klucz miga. Po dotknięciu klawisza kolejno temperatura zmienia się w kole z -16 ° C na -22 ° C, po czym 5-sekundowe miganie oznacza ustalenie wyboru temperatury.

3.0 Tryb / Blokowanie / Odblokowywanie

a. Dotykając kolejno tego przycisku, tryb pracy lodówki zmienia się w kręgu „Tryb ECO-Tryb wakacyjny-Tryb super-Tryb zdefiniowany przez użytkownika. 5-sekundowe miganie oznacza, że wybór temperatury jest ustalony.

b. Naciśnij i przytrzymaj, aby wejść / wyjść z trybu blokowania

Odblokowanie: Naciśnij na 3 sekundy w trybie blokowania, wszystkie klawisze zostaną odblokowane po sygnale dźwiękowym. Blokowanie: Naciśnij na 3 sekundy w trybie odblokowania, wszystkie klawisze zostaną zablokowane po sygnale dźwiękowym.

3.1 Funkcja blokady

operacja w ciągu 25 sekund automatycznie zablokuje wyświetlacz.

4.0 Tryb ECO

Naciśnij mode, aby wybrać tryb ECO, ikona ECO pozostaje jasna po 5 sekundach migania.

5 ° w komorze lodówki i -18 ° w komorze zamrażarki. Wyjdź z trybu eco

Naciśnij ponownie mode, aby wyjść z trybu eco po 5 sekundach i przejść do wybranego trybu.

4.1 Tryb wakacyjny

Naciśnij mode, aby wybrać tryb wakacyjny, ikona będzie świecić po 5 sekundach migania, wchodząc w tryb wakacyjny. Ustawia temperaturę 17 ° w komorze lodówki.

Wyjdź z trybu wakacyjnego: wybierz tryb, wyjdź z trybu wakacyjnego po 5 sekundach, wchodząc w wybrany tryb.

4.2 Tryb Super Mrożenia

Wybierz tryb, ikona pozostanie jasna po 5 sekundach migania, przejście do trybu zamrażania. Tryb zamrażania:

Temperatura nieregulowana w komorze zamrażania,

Wyjdź z trybu zamrażania: spełnianie poniższych warunków.

- ręcznie wyjść z trybu zamrażania
- okres zamrażania dłuższy niż 26 godzin

Tryb pozostaje taki sam jak przed przejściem do trybu super zamrażania.

CZĘŚĆ 5: PIERWSZE UŻYCIĘ

Czyszczenie wnętrza

Przed pierwszym użyciem urządzenia umyj wnętrze i wszystkie akcesoria wewnętrzne letnią wodą i neutralnym mydłem, aby usunąć typowy zapach zupełnie nowego produktu, a następnie dokładnie wysusz.

WAŻNE!

Nie używaj detergentów ani proszków ściernych, ponieważ mogą one uszkodzić powierzchnie.

Codziennie użytkowanie

Mrożenie świeżej żywności

- Komora zamrażarki nadaje się do zamrażania świeżej żywności i przechowywania zamrożonej i głęboko mrożonej żywności przez długi czas.
- Umieść świeżą żywność do zamrożenia w dolnej komorze.
- Maksymalna ilość żywności, którą można zamrozić w ciągu 24 godzin, jest podana na tabliczce znamionowej.
- Proces zamrażania trwa 24 godziny: w tym okresie nie dodawaj innych produktów do zamrożenia.

Przechowywanie zamrożonej żywności

Przy pierwszym uruchomieniu lub po okresie nieużywania, przed umieszczeniem produktu w komorze pozwól urządzeniu pracować przez co najmniej 2 godziny przy wyższych ustawieniach.

WAŻNE!

W przypadku przypadkowego rozmrożenia, na przykład zasilanie zostało wyłączone na dłużej niż wartość pokazana na karcie charakterystyki technicznej w „czasie narastania”, rozmrożone jedzenie musi zostać szybko zużyte lub natychmiast ugotowane, a następnie ponownie mrożone (po ugotowaniu).

Rozmrażanie

Żywność głęboko zamrożoną lub zamrożoną, przed użyciem, można rozmrozić w komorze zamrażarki lub w temperaturze pokojowej, w zależności od czasu dostępnego na tę operację.

Małe kawałki można nawet gotować w stanie zamrożonym bezpośrednio z zamrażarki. W takim przypadku gotowanie potrwa dłużej.

CZĘŚĆ 6: POMOCNE WSKAZÓWKI

Wskazówki dotyczące zamrażania

Aby pomóc Ci w pełni wykorzystać proces zamrażania, oto kilka ważnych wskazówek:

- maksymalna ilość żywności, którą można zamrozić w ciągu 24 godzin. Jest pokazany na tabliczce znamionowej;
- proces zamrażania trwa 24 godziny. W tym okresie nie należy dodawać żadnej żywności do zamrożenia;
- zamrażać tylko najwyższej jakości, świeże i dokładnie oczyszczone artykuły spożywcze;
- przygotowywać żywność w małych porcjach, aby umożliwić jej szybkie i całkowite zamrożenie, a następnie umożliwić rozmrożenie tylko wymaganej ilości;
- owinąć żywność folią aluminiową lub polietylenem i upewnić się, że opakowania są szczelne;
- nie pozwól, aby świeża, niezamrożona żywność dotykała żywności już zamrożonej, unikając w ten sposób wzrostu jej temperatury;
- chude produkty spożywcze przechowują się lepiej i dłużej niż tłuste; sól skraca czas przechowywania żywności;
- lody wodne, jeśli zostaną spożyte natychmiast po wyjęciu z zamrażalnika, mogą spowodować odmrożenia;
- wskazane jest umieszczenie daty zamrożenia na każdym indywidualnym opakowaniu, aby umożliwić ci kontrolę nad czasem przechowywania.

Wskazówki dotyczące przechowywania zamrożonej żywności

Aby uzyskać najlepszą wydajność tego urządzenia, należy: upewnić się, że handlowo mrożone artykuły spożywcze były odpowiednio przechowywane przez sprzedawcę; upewnić się, że zamrożone produkty spożywcze są przenoszone ze sklepu spożywczego do zamrażarki w możliwie najkrótszym czasie; nie należy często otwierać drzwi ani pozostawiać ich otwartych dłużej niż to absolutnie konieczne. Po rozmrożeniu żywność szybko się psuje i nie można jej ponownie zamrozić.

Nie przekraczać okresu przechowywania wskazanego przez producenta żywności.

Wskazówki dotyczące chłodzenia świeżej żywności

Aby uzyskać najlepszą wydajność:

- Nie przechowuj ciepłej żywności ani płynów odparowujących w lodówce
- Pokrywaj lub owijaj jedzenie, szczególnie jeśli ma silny smak

Wskazówki dotyczące chłodzenia

Przydatne wskazówki:

- Dla bezpieczeństwa przechowuj w ten sposób maksymalnie jeden lub dwa dni.
- Gotowane potrawy, zimne potrawy itp.: Należy je przykryć i umieścić na dowolnej półce.
- Owoce i warzywa: należy je dokładnie wyczyścić i umieścić w specjalnej dostarczonej szufladzie (-ach).
- masło i ser: należy je umieścić w specjalnych hermetycznych pojemnikach lub owinąć folią aluminiową lub woreczkami polietylenowymi, aby wykluczyć jak najwięcej powietrza.
- Butelka na mleko: powinny mieć nakrętkę i powinny być przechowywane na drzwiach.
- Bananów, ziemniaków, cebuli i czosnku, jeśli nie są zapakowane, nie wolno przechowywać w lodówce.

Czyszczenie

Ze względów higienicznych wewnątrz urządzenia, w tym akcesoria wewnętrzne, należy regularnie czyścić.

UWAGA!

Podczas czyszczenia urządzenie może nie być podłączone do sieci. Niebezpieczeństwo porażenia prądem! Przed czyszczeniem wyłącz urządzenie i wyjmij wtyczkę z gniazdka albo wyłącz lub bezpiecznik. Nigdy nie czyść urządzenia za pomocą odkurzacza parowego. Wilgoć może się gromadzić w elementach elektrycznych, niebezpieczeństwo porażenia prądem! Gorące opary mogą prowadzić do uszkodzenia plastikowych części. Urządzenie musi być suche przed ponownym uruchomieniem.

- Nie używaj żadnych ściernych środków czyszczących
- Wyjmij jedzenie z zamrażarki. Przechowuj je w chłodnym miejscu, dobrze przykrytym.
- Wyłącz urządzenie i wyjmij wtyczkę z gniazdka elektrycznego lub wyłącz wyłącznik automatyczny bezpiecznika

WAŻNE! Oleje eteryczne i rozpuszczalniki organiczne mogą uszkodzić części plastikowe, np. sok z cytryny lub sok ze skórki pomarańczowej, kwas masłowy, środek czyszczący zawierający kwas octowy.

- Wyczyść urządzenie i akcesoria wewnętrzne za pomocą szmatki i letniej wody. Po oczyszczeniu przetrzyj świeżą wodą i wytrzyj do sucha.
- Po wyschnięciu wszystkiego urządzenie należy ponownie uruchomić.

Umieść różne produkty spożywcze w różnych komorach zgodnie z poniższą tabelą

Komora lodówki	Rodzaj żywności
Drzwi lodówki	<ul style="list-style-type: none"> • żywność z naturalnymi konserwantami, taka jak dżemy, soki, napoje, przyprawy. • nie przechowuj łatwo psującej się żywności
szuflada na warzywa	<ul style="list-style-type: none"> • owoce, zioła i warzywa powinny być umieszczone osobno w pojemniku na warzywa • nie przechowuj w lodówce bananów, cebuli, czosnku
dolna szuflada/pojemnik	Surowe mięso, drób, ryby
Górne półki lodówki	Gotowe dania
Szuflady/półki zamrażarki	<ul style="list-style-type: none"> • żywność do długotrwałego przechowywania • dolna szuflada / półka na surowe mięso, drób, ryby • środkowa szuflada / półka na mrożone warzywa, frytki • górna szuflada / półka na lody, mrożone owoce, mrożone wypieki

CZĘŚĆ 7: ROZWIĄZYWANIE PROBLEMÓW

UWAGA! Przed przystąpieniem do rozwiązywania problemów odłącz zasilanie. Tylko wykwalifikowany elektryk lub kompetentna osoba może rozwiązać problemy, których nie ma w tej instrukcji.

WAŻNE!

Podczas normalnego użytkowania słyszać pewne dźwięki (sprężarka, obieg czynnika chłodniczego).

Problem	Możliwa przyczyna	Rozwiązanie
Urządzenie nie działa	Wtyczka sieciowa nie jest podłączona lub jest poluzowana	Włóż wtyczkę sieciową.
	Bezpiecznik przepalił się lub jest uszkodzony	Sprawdź bezpiecznik, w razie potrzeby wymień.
	Gniazdo jest uszkodzone	Awarie sieci powinny być naprawiane przez elektryka.
Urządzenie zbyt mocno mrozi lub chłodzi	Temperatura jest za niska lub urządzenie pracuje w trybie SUPER.	Tymczasowo obróć regulator temperatury na wyższą temperaturę.
Jedzenie nie jest wystarczająco zamrożone.	Temperatura nie jest odpowiednio wyregulowana.	Please look in the initial Temperature Setting section.
	Drzwi były otwarte przez dłuższy czas.	Open the door only as long as necessary.
	Była duża ilość ciepłego jedzenia umieszczone w urządzeniu w ciągu ostatnich 24 godzin.	Tymczasowo przełącz regulację temperatury na niższą.
Silne gromadzenie się szronu na uszczelce drzwi.	Urządzenie znajduje się w pobliżu źródła ciepła.	Proszę zajrzeć do sekcji lokalizacji instalacji.
	Uszczelka drzwi nie jest szczelna.	Ostrożnie rozgrzej nieszczelne części uszczelki drzwi suszarką do włosów (na chłodnym ustawieniu). Jednocześnie ręcznie uformuj rozgrzaną uszczelkę drzwi, aby prawidłowo się osadziła.
Niezwykłe dźwięki	Urządzenie nie jest wypoziomowane.	Ponownie wyreguluj nóżki
	Urządzenie dotyka ściany lub innych przedmiotów.	Lekko przesunąć urządzenie.
	Komponent, np. rura z tyłu urządzenia dotyka innej części urządzenia lub ściany.	W razie potrzeby ostrożnie wygnij element na bok.
Światło LED:	Światło LED nie działa	Jeśli lampka LED jest uszkodzona, poproś wykwalifikowanego technika serwisu o jej wymianę.

CZĘŚĆ 8: KARTA INFORMACYJNA

INFORMATION SHEET: Philco

Philco brand: PHILCO 	
Brand	Philco
Model	PCN 3172 X / PCN 3172 W
Rodzaj urządzenia 3)	7
Klasa efektywności energetycznej (A ... niskie zużycie energii elektrycznej do G wysokie zużycie energii elektrycznej)	A++
Zużycie energii elektrycznej przez 365 dni 1) kWh	237
Całkowita dostępna objętość: l	317
w tym: objętość lodówki l	222
w tym: objętość zamrażarki l	95
Znak gwiazdki dla obszaru zamrażarki	****
Frost free	Nofrost, przestrzeń do zamrażania i chłodzenia
Czas przechowywania po wyłączeniu (czas wzrostu temperatury) [godz.]	20
Zdolność zamrażania kg / 24h	15
Klasa klimatyczna 2)	T
Napięcie	220-240v/50Hz
Poziom hałasu 4) dB (re 1pW)	43
Wymiary cm (wys x szer x gł) cm	185,5x60x68,5
Waga kg	70
Wbudowane urządzenie	nie

1) Zużycie energii elektrycznej w kWh / rok oparte jest na wynikach znormalizowanego testu przeprowadzonego w ciągu 24 godzin. Rzeczywiste zużycie energii elektrycznej zależy od sposobu użytkowania i lokalizacji urządzenia. 2) SN: temperatura otoczenia od +10 ° C do +32 ° C ST: temperatura otoczenia od +18 ° C do +38 ° C

N: temperatura otoczenia od +16 ° C do +32 ° C

3) 1 = Lodówka bez stref niskiej temperatury

7 = Lodówka / zamrażarka z obszarami o niskiej temperaturze * (***)

8 = pionowa zamrażarka

4) Poziom hałasu zgodnie z europejską normą EN 60704.

WSKAZÓWKI I INFORMACJE DOTYCZĄCE GOSPODARKI ZUŻYTYM OPAKOWANIEM

Zużyty materiał opakowaniowy należy dostarczyć do punktu przeznaczonego do składowania odpadu, wyznaczonego przez urzędy lokalne.



UTYLIZACJA ZUŻYTYCH URZĄDZEŃ ELEKTRYCZNYCH I ELEKTRONICZNYCH

Ten symbol, umieszczony na produktach lub w ich dokumentacji, oznacza, że zużytych wyrobów elektrycznych i elektronicznych nie wolno likwidować wraz ze zwykłym odpadem komunalnym. W celu zapewnienia należytej likwidacji, utylizacji i recyklingu tych wyrobów należy przekazać je do wyznaczonych składnic odpadów. W niektórych krajach Unii Europejskiej lub innych państwach europejskich można zamiast tego zwrócić tego rodzaju wyroby lokalnemu sprzedawcy przy zakupie ekwiwalentnego nowego produktu. Właściwa likwidacja tych produktów pozwoli zachować cenne źródła surowców naturalnych i pomoże w zapobieganiu negatywnemu wpływowi na środowisko naturalne i zdrowie ludzkie, co może spowodować niewłaściwa likwidacja odpadów. Szczegółowych informacji udziela Państwu urzędy miejskie lub najbliższe składnice odpadów. W przypadku niewłaściwej

Dotyczy przedsiębiorców z krajów Unii Europejskiej

Jeśli chcą Państwo likwidować urządzenia elektryczne i elektroniczne, prosimy o uzyskanie potrzebnych informacji od sprzedawcy lub dostawcy wyrobu.

Likwidacja wyrobów w krajach spoza Unii Europejskiej

Ten symbol obowiązuje w Unii Europejskiej. Jeśli chcą Państwo zlikwidować ten wyrób, prosimy o uzyskanie potrzebnych infor



Ten wyrób spełnia wszystkie podstawowe wymagania dyrektyw UE, które go dotyczą..

Zastrzegamy sobie możliwość dokonywania zmian tekstu, designu i danych technicznych wyrobu bez uprzedzenia.



OSTRZEŻENIE! Podczas użytkowania, serwisowania i utylizacji urządzenia należy zwrócić uwagę na symbol podobny do tego po lewej stronie, który znajduje się z tyłu urządzenia (panel tylny lub sprężarka) i ma żółty lub pomarańczowy kolor. Jest to symbol ostrzeżenia o pożarze.

W przewodach czynnika chłodniczego i sprężarce znajdują się materiały łatwopalne. Podczas użytkowania, serwisowania i utylizacji należy być daleko od źródła ognia.