

# WINIARKA WOLNOSTOJĄCA

## INSTRUKCJA OBSŁUGI

**PHILCO**



*Famous for Quality the World Over*

**PW 18 F**

**Szanowny Kliencie,  
dziękujemy za zakup produktu marki PHILCO. Aby Twoje urządzenie służyło Ci jak najlepiej, przeczytaj  
wszystkie wskazówki zawarte w niniejszej instrukcji.**

# SPIS TREŚCI

CZĘŚĆ 1: INSTRUKCJE BEZPIECZEŃSTWA .....	2
CZĘŚĆ 2: OPIS CZĘŚCI .....	4
CZĘŚĆ 3: REGULACJA TEMPERATURY .....	5
CZĘŚĆ 4: SCHEMAT ELEKTRYCZNY .....	6
CZĘŚĆ 5: INSTRUKCJE DLA UŻYTKOWNIKA .....	7
CZĘŚĆ 6: WENTYLACJA .....	7
CZĘŚĆ 7: CO ZROBIĆ JEŚLI .....	8
CZĘŚĆ 8: KARTA DANYCH INFORMACYJNYCH .....	10

## CZĘŚĆ 1: INSTRUKCJE BEZPIECZEŃSTWA

### UWAGA

- UWAGA:** Nie blokuj otworów wentylacyjnych w pokrywie urządzenia, lub na kuchni (w przypadku instalacji urządzenia).  
**UWAGA:** Proces odmrażania się nie starajcie przyspieszyć środkami mechanicznymi z wyjątkiem tych, które zaleca producent.  
**UWAGA:** Nie uszkadzaj obwodu chłodzącego.  
**UWAGA:** Wewnątrz schowków tego nie korzystaj z urządzeń elektrycznych, chyba że producent ich zaleca.
- To urządzenie jest przeznaczone wyłącznie do użytku domowego, do przechowywania wina.
- Temperatura w piwnicy może nieznacznie wzrosnąć lub spaść, dlatego urządzenia te nie nadają się do przechowywania produktów (np. Leków) wymagających stabilnej temperatury.
- Przed likwidacją tej lodówki, jest potrzebne ten produkt chronić przed kontaktem z ogniem lub podobnych środków palnych.
- Przed likwidacją lodówki, jest potrzebne usunąć drzwi.
- Urządzenie należy ustawić tak, aby jego wtyczka była łatwo dostępna.

7. Ten produkt jest zgodny z obowiązującymi przepisami dotyczącymi bezpieczeństwa urządzeń elektrycznych w Unii Europejskiej.
8. Nie przechowuj wewnątrz urządzenia żadnych substancji wybuchowych, takich jak spreje o łatwopalnej zawartości.
9. Urządzenie może być stosowane wyłącznie u dzieci w wieku powyżej 8 lat oraz osoby o ograniczonej sprawności fizycznej, sensorycznej lub umysłowej, lub braku doświadczenia i wiedzy, pod warunkiem, że będą one nadzorowane lub zostały przeszkolone w zakresie bezpiecznego korzystania z urządzenia i rozumieją zagrożenia wynikające z niewłaściwego użytkowania. Dzieci nie mogą bawić się tym urządzeniem. Czyszczenie i konserwacja nie może być wykonywana przez dzieci bez nadzoru osoby dorosłej.
10. Jeśli jest uszkodzony przewód zasilający, zmienić go musi producent, jego serwisant lub osoba o podobnych kwalifikacjach, aby uniknąć ryzyku niebezpieczeństwa.
11. **UTYLIZACJA:** Nie wyrzucaj tego produktu do niesortowane odpady komunalne. Ten produkt musi być usuwany osobno, w specjalny sposób.
12. To urządzenie zawiera łatwopalny środek chłodzący i środek pianotwórczy, dlatego należy go umieścić w odpowiednim miejscu gromadzenia.

## CZĘŚĆ 2: OPIS CZĘŚCI

### PW 18

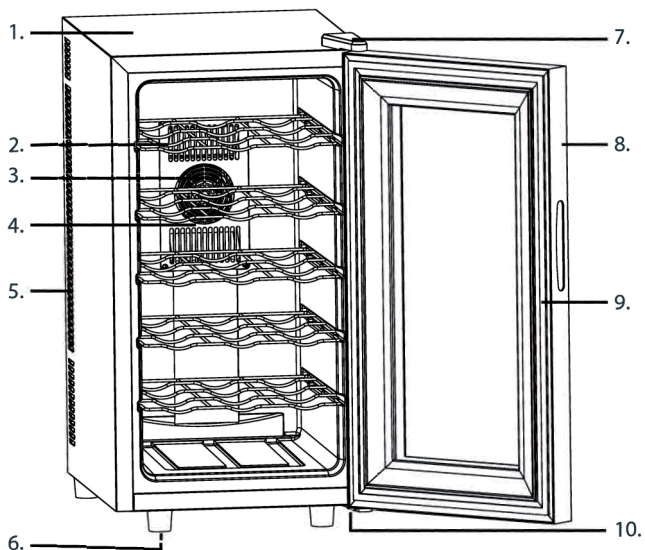

- |   |                                  |
|---|----------------------------------|
| 1. Obudowa                              | 6. Regulowane nóżka              |
| 2. Półki (5)                            | 7. Obudowa zawiasu górnego drzwi |
| 3. Wentylacja zimnego powietrza         | 8. Szklane drzwi                 |
| 4. Obudowa wentylacji zimnego powietrza | 9. Uszczelka drzwi               |
| 5. Przepływ powietrza                   | 10. Dolny zawias                 |

## CZĘŚĆ 3: REGULACJA TEMPERATURY

Zalecamy tą winiarkę, nainstalować na miejsce z temperaturą 23 - 26 C. Jeśli jest temperatura w okolicy większą lub niższą, niż zalecana temperatura, może to mieć wpływ na działanie urządzenia. Jeśli urządzenie będzie w miejscu gdzie jest bardzo ciepło lub zimno, może być temperatura wewnętrzna bardzo zmienna. Zakres 12 - 18 C może nie zostać osiągnięty.

### Zalecana temperatura dla wina:

Czerwone wino	14 - 18 °C
Wytrawne/Białe wino	9 - 14 °C
Różowe wino	10 - 11 °C
Musujące wino	5 - 9 °C





### Zakres temperatury dla naszej winiarki:

Zakres temperatur	12 - 18 °C
-------------------	------------

## Panel Sterowania



## Ustawienie temperatury

- Temperatura może być ustawiona w zakresie 12-18 °C.
- Wasza winiarka była wyposażona w automatyczny panel sterowania, który się aktywuje 20 sekund po ostatnim naciśnięciu przycisku.
- Naciśnij  jednocześnie naciśnij panel kontrolny odblokowany na dwie sekundy. Usłyszysz dźwięk „BEEP”, co znaczy, że sterowanie jest teraz aktywne.
- Możesz wybrać wyświetlanie temperatury od Fahrenheita do stopni Celsjusza, naciskając przycisk  przez 2 sekundy. Tęsy są wyświetlane na niebiesko w oknie wyświetlania temperatury.
- Temperaturę można ustawić tak, jak chcesz, naciskając . Temperaturę, którą chcesz ustawić, zwiększa się o 1 °F lub o 1 °C i po naciśnięciu przycisku. Możesz ustawić temperaturę w pożądanym sposób, naciskając przycisk. Temperatura, którą chcesz ustawić zmniejsza się o 1 °F lub 1 °C i po naciśnięciu przycisku .

### NOTATKA:

**Przy pierwszym uruchomieniu tej winiarki, lub po włączeniu winiarki, która była dłużej wyłączona się może pojawić kilka stopniowa różnica pomiędzy temperaturą ustawioną i temperaturą, która się pojawia na ekranie LED. Jest to normalne zjawisko, spowodowane długością czasu aktywacji. Kilka godzin po uruchomieniu winiarki wszystko będzie ponownie normalne.**

## Pojemność winiarki

### NOTATKA:

Model PW 18 ma pojemność 18 standardowych butelek.

Wiele butelek może różnić się rozmiarem. Dlatego rzeczywista liczba butelek, które mogą być przechowywane, może się różnić. Pojemność butelki daje przybliżoną wartość maksymalną, aby pomieścić tradycyjne butelki Bordeaux o pojemności 750 ml.

## Oświetlenie wewnętrzne

Oświetlenie wewnętrzne możecie włączyć (ON) lub wyłączyć (OFF) za pomocą przycisku oznaczonego symbolem żarówki .

Światło wyłącza się automatycznie po 10 minutach światła. Aby przywrócić światło, naciśnij ponownie przycisk z symbol żarówki .

## CZĘŚĆ 4: SCHEMAT ELEKTRYCZNY

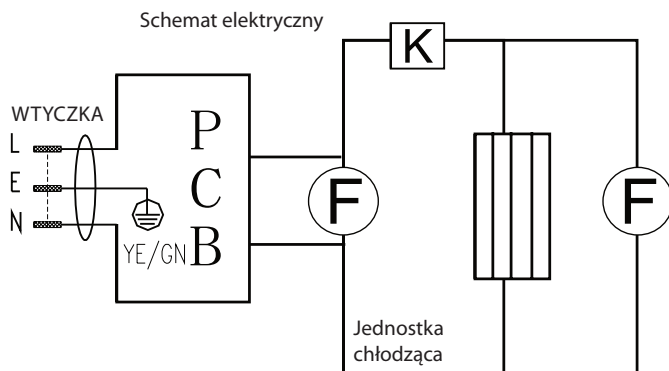



## CZĘŚĆ 5: INSTRUKCJE DLA UŻYTKOWNIKA

### 1. Notatka

- 1.1: Ustaw swoją winiarkę tak, aby jej wtyczka była łatwo dostępna.
- 1.2: Trzymaj winiarkę z dala od bezpośredniego światła słonecznego.
- 1.3: Nie umieszczaj ją obok urządzenia wytwarzającego ciepło.
- 1.4: Nie umieszczaj ją bezpośrednio na ziemi. Użyj odpowiedniej podkładki.

### 2. Bardzo ważne:

- 2.1: Tę winiarkę będzie miała lepszą wydajność przy temperaturze pokojowej 20 - 25 °C; jeśli temperatura okolicy winiarki będzie mniej niż 10 °C, zalecamy winiarkę odłączyć.
- 2.2: Po podłączeniu urządzenia do sieci poczekajcie 2-3 godziny, niż do niej włożycie napoje.
- 2.3: Prawidłowa wentylacja jest dla tego rodzaju termoelektrycznych chłodniczek wina bardzo ważna. Wewnętrzny obwód w przypadku niewłaściwej wentylacji zaburzeń łatwych, a także zmniejsza żywotność wina.
- 2.4: Modele te posiadają termoelektryczny układ chłodzenia z automatycznym systemem rozmrażania tak odszraniania nie ma potrzeby wykonywania ręcznie.

### 3. Źródło energii:

- 3.1: Przed pierwszym uruchomieniem winiarki jest potrzebne ją podłączyć do prawidłowo uziemionego gniazdka, zgodnie z obowiązującymi przepisami kraju.
- 3.2: Na etykiecie produktu (znajduje się z boku wina) jest potrzebne sprawdzić, czy napięcie i częstotliwość odpowiadają lokalnym zasilaniem; jeśli nie, nie podłączaj przewodu do źródła energii.

## CZĘŚĆ 6: WENTYLACJA

W przypadku termoelektrycznej winiarki jest wentylacja bardzo ważna, dlatego, prosimy przeczytać:

1. Dla wentylacji zostawcie miejsce min. 200 cm<sup>3</sup>.
2. Odległość pomiędzy ścianą a ścianką wina powinna wynosić co najmniej 20 mm.
3. W dolnej części powinno być przechowywane miejsce co najmniej 50 mm, na przepływ powietrza.
4. Powietrze nie może być wstępnie ogrzewane.
5. Podczas odpowietrzania należy uwzględnić cały układ chłodzenia.

## CZĘŚĆ 7: CO ZROBIĆ JEŚLI...

Jeśli urządzenie nie funkcjonuje tak jak ma, przed skontaktowaniem się z serwisem autoryzowanym, jest potrzebne najpierw przeczytać instrukcje, które Wam pomogą usunąć zwykłe problemy z urządzeniem. Jeśli problem jest nadal, lub go nie jest możliwe go usunąć, należy natychmiast go wyłączyć, odłączyć od zasilania i kontaktować autoryzowany serwis. W żadnym przypadku nie naprawiajcie urządzenie w domu.

### a) Urządzenie nie działa.

Sprawdź, czy:

- wtyczka jest podłączona do gniazdka ściennego,
- urządzenie jest włączone,
- bezpiecznik nie jest spalony.

### b) Urządzenie nie chłodzi wystarczająco.

Sprawdź, czy:

- temperatura jest ustawiona prawidłowo,
- nie ma potrzeby podnoszenia temperatury z powodu temperatury zewnętrznej,
- się drzwi często nie otwierają,
- drzwi są odpowiednio zamknięte,
- uszczelnienie jest właściwie zamontowane i odpowiednio uszczelnione.

### c) Urządzenie się włącza i wyłącza zbyt często.

Sprawdź, czy:

- temperatura w pomieszczeniu nie jest wyższa niż normalnie,
- nie wkładasz za dużo wina za jednym razem,
- się drzwi często nie otwierają,
- drzwi są odpowiednio zamknięte,
- temperatura jest ustawiona prawidłowo,
- uszczelnienie jest właściwie zamontowane i odpowiednio uszczelnione.

### d) Światło nie działa.

Sprawdź, czy:

- wtyczka jest podłączona do gniazdka ściennego,
- bezpiecznik nie jest spalony,
- światło nie jest wyłączone.

### e) Za dużo wibruje.

Sprawdź, czy:

- urządzenie jest wypoziomowane,
- coś nie zostało uwolnione w urządzeniu.

## **f) Urządzenie jest bardzo głośne.**

Sprawdź, czy:

- Rozciąganie i ściąganie wewnętrznych ścian może powodować trzaski.
- Urządzenie jest wypoziomowane.

## **g) Drzwi odstają.**

Sprawdź, czy:

- urządzenie jest wypoziomowane,
- drzwi są poprawnie nainstalowane,
- uszczelka nie jest brudna,
- półki są na swoim miejscu.

**TO URZĄDZENIE JEST PRZEZNACZONE WYŁĄCZNIE DO UŻYTKU  
DOMOWEGO A NIE W POMIESZCZENIACH, TAKICH JAK:**

- KĄCIKI KUCHENNE W SKLEPACH, BIURACH I INNYCH MIEJSCACH PRACY;
- URZĄDZENIA UŻYWANE PRZEZ GOŚCI HOTELOWYCH, MOTELOWYCH I INNYCH;
- URZĄDZENIA UŻYWANE W MIEJSCACH NOCLEGOWYCH ZE ŚNIADANIAMI;
- URZĄDZENIA UŻYWANE W STOŁÓWKACH I INNYCH NIESPRZEDAŻOWYCH  
PLACÓWKACH

## CZĘŚĆ 8: KARTA DANYCH INFORMACYJNYCH

### KARTA DANYCH INFORMACYJNYCH: Philco

Marka Philco: **PHILCO** 

Marka	Philco
Numer modelu	PW 18 F
Kategoria urządzenia <sup>3)</sup>	10
Klasa efektywności energetycznej (A... niskie zużycie energii na G - duże zużycie energii)	B
Zużycie energii w ciągu 365 dni <sup>1)</sup> kWh	164
Zużycie energii (kWh/24 h)	0,449
Całkowita dostępna pojemność: l	47
z tego: lodówka l	47
z tego: zamrażarka l	0
Wydajność chłodzenia (zakres temperatur)	+12 do +18°C
Liczba stref temperatur	1
Pojemność butelek	18
Wewnętrzna wilgotność	50-80%
Klasa klimatyczna <sup>2)</sup>	N
Instalacja	FS
Napięcie	220-240v/50Hz
Poziom hałasu <sup>4)</sup> dB (re 1 pW)	33
Wymiary v mm (w x sz x g)	645 x 345 x 522
Waga kg	16,5

To urządzenie jest przeznaczone wyłącznie do przechowywania wina.

<sup>1)</sup> Zużycie energii w kWh/rok jest założona na wynikach testu wykonanego podczas 24 godzin. Rzeczywiste zużycie energii zależy od zastosowania i lokalizacji urządzenia.

<sup>2)</sup> SN: temperatura okolic w zakresie +10 °C do +32 °C  
ST: temperatury okolic w zakresie +18 °C do +38 °C  
N: temperatury okolic w zakresie +16 °C do +32 °C <sup>3)</sup>

<sup>3)</sup> 1 = Lodówka bez stref niskich temperatur  
2 = Urządzenie jest przeznaczone do przechowywania wina  
7 = Lodówka / zamrażarka z strefami o niskiej temperaturze <sup>\*\*\*\*)</sup>  
8 = Miejsce dla zamrażania  
10 = Urządzenia wielofunkcyjne i inne urządzenia chłodnicze

<sup>4)</sup> Poziom hałasu zgodnie z EN 60704

\*FS - Urządzenie wolnostojące

BI - Wbudowane urządzenie

#### **UWAGA:**

**Wszystkie wymienione tutaj dane mogą ulec zmianie.**

## WSKAZÓWKI I INFORMACJE O POSTĘPOWANIU ZE ZUŻYTYM OPAKOWANIEM

Zużyty materiał opakowania odnieś na miejsce wyznaczone przez administrację.

## LIKwidACJA ZUŻYTYCH URZĄDZEŃ ELEKTRYCZNYCH I ELEKTRONICZNYCH



Ten symbol na produktach lub w dokumentach dodatkowych oznacza, że użyte urządzenie elektryczne i elektroniczne nie mogą zostać wyrzucone z odpadem komunalnym. Aby odpowiednio likwidować, odnawiać i oddawać do recyklingu oddawaj te produkty do odpowiednich punktów zbiórki. Alternatywnie w niektórych krajach Unii Europejskiej lub w innych krajach Europy możesz zwrócić swoje produkty lokalnemu sprzedawcy przy zakupie ekwiwalentnego nowego produktu. Odpowiednio likwidując ten produkt pomożesz zachować cenne źródła naturalne i pomogasz w prewencji potencjalnych negatywnych wpływów na środowisko i zdrowie ludzkie, które mogłyby być wynikiem niewłaściwej likwidacji odpadów. O więcej szczegółów poproś w lokalnej administracji lub w najbliższym punkcie zbiórki odpadów. Za nieodpowiednią likwidację tego rodzaju odpadu mogą zostać udzielone mandaty zgodnie z przepisami państwowymi.

### **Dla podmiotów handlowych w krajach Unii Europejskiej**

Jeśli chcesz zlikwidować urządzenia elektryczne i elektroniczne, zapytaj o potrzebne informacje swojego sprzedawcę lub dostawcę.

### **Likwidacja w innych krajach poza Unią Europejską**

Symbol ten obowiązuje w UE. Jeśli chcesz zlikwidować ten produkt, zapytaj o potrzebne informacje o odpowiednim sposobie likwidacji w lokalnej administracji lub u sprzedawcy.



Produkt ten spełnia wszystkie podstawowe wymagania rozporządzeń UE, które się do niego stosują.

Zmiany w tekście, wyglądzie i specyfikacji technicznej mogą się pojawić bez uprzedniego ostrzeżenia i zastrzegamy sobie prawo do tych zmian.





Manufacturer/Výrobce/Výrobca:  
FAST ČR, a.s.  
Černokostelecká 1621  
CZ-251 01 Říčany

**PHILCO**® 

**is a registered trademark used under license from  
Electrolux Home Products., Inc.**