

SENCOR®

SAC MT1230C

SAC MT1231C



HU ■ Mobil klímaberendezés

Az eredeti útmutató fordítása

OLVASSA EL FIGYELMESEN ÉS A KÉSŐBBI FELHASZNÁLÁSOKHOZ IS ŐRIZZE MEG!

- A készüléket 8 évnél idősebb gyerekek, idős, testi és szellemi fogyatékos személyek, illetve a készülék használatát nem ismerő és hasonló készülék üzemeltetéseinek a tapasztalataival nem rendelkező személyek csak a készülék használati utasítását ismerő és a készülék használatáért felelősséget vállaló személy felügyelete mellett használhatják. A készüléket gyerekek csak felnőtt személy felügyelete mellett tisztíthatják. A készülék nem játék, azzal gyerekek nem játszhatnak.
- A balesetek és áramütések elkerülése érdekében, a készülék hálózati vezetékét csak márkaszerviz vagy villanyszerelő szakember cserélheti ki. A készüléket sérült hálózati vezetékkel használni tilos.
- A készüléket mechanikus sérülésektől védve kell tárolni és használni.
- A készüléket jól szellőztethető helyen kell tárolni, illetve a használat esetén figyelembe kell venni a készülék műszaki lehetőségeit (helyiség térfogata).
- A készüléket nem szabad olyan helyiségben tárolni és üzemeltetni, ahol nyílt lángot (pl. gáztűzhely) használnak, vagy ahol más hőforrást (pl. hősugárzót) üzemeltetnek.
- A készüléket csak a típuscímkén feltüntetett tápfeszültség értékeivel megegyező elektromos hálózathoz szabad csatlakoztatni.
- A készüléket csak szabályszerűen leföldelt aljzathoz csatlakoztassa.
- A készülék csatlakozódugóját olyan fali aljzatba dugja be, amelyik akadálymentesen és könnyen elérhető, hogy szükség esetén a csatlakozódugót azonnal ki lehessen húzni.
- A készüléket háztartásokban, irodákban és más hasonló helyiségekben lehet használni. A készüléket poros és nedves helyen, ipari környezetben, vagy veszélyes vegyi és robbanó anyagok közelében, illetve mosodákban, fürdőszobákban, továbbá szabadban használni tilos.
- A készüléket ne tegye nyílt láng vagy más hőforrások közelébe.
- A készüléket nem stabil felületre (pl. vastag és puha szőnyegre) felállítani tilos.
- A készüléket vízszintes és sima, száraz és stabil felületre kell felállítani.
- A készülék kerekeken mozgatható. Áthelyezés közben legyen óvatos, nehogy a készülék ferde feleletről, vagy lépcsőről leguruljon. Szükség esetén a kerekeket ékekkel támassza ki.
- A készülékre csak eredeti alkatrészeket szereljen fel. A készülék össze- vagy szétszerelése előtt a készüléket kapcsolja le, és a hálózati vezetékét húzza ki a fali aljzathoz.
- Az elektromos aljzathoz való csatlakoztatás előtt ellenőrizze le, hogy a készülék a jelen használati útmutató szerint helyesen össze van-e szerelve.
- A készüléket nedves és vizes kézzel ne fogja meg. Ez különösen fontos utasítás abban az esetben, ha a készülék a hálózathoz van csatlakoztatva.
- A készüléket vízbe vagy más folyadékba mártani, vagy folyóvíz alatt elmosni tilos. A készüléket óvja a freccsenő víztől is.
- A levegő bemeneti és kimeneti nyílásokat letakarni, vagy azokba bármilyen tárgyat bedugni tilos. Ellenkező esetben a készülék meghibásodhat.

- Használat közben a készülék körül (felül és körbe), hagyjon legalább 30 cm szabad helyet a levegő megfelelő áramlásához és a készülék hűléséhez.
- A helyiségben tartózkodó személyek ügyeljenek arra, hogy ne tartózkodjanak hosszú ideig a hideg levegő áramlási útjában. A folyamatos hideg levegő kedvezőtlenül hat az emberi szervezetre.
- A készülék be- és kikapcsolásához a működtető panelen (vagy a távirányítón) található gombokat használja. A készüléket ne kapcsolja ki a hálózati csatlakozódugó kihúzásával.
- Ha a készüléket már nem kívánja használni, azt felügyelet nélkül hagyja, mozgatni, tisztítani vagy szétszerelni szeretné, akkor a készüléket kapcsolja le és a hálózati csatlakozódugót is húzza ki az elektromos aljzatból.
- A készülék burkolatát ne próbálja meg leszerelni.
- A hálózati vezetékét nem szabad a vezetéknél megfogva a fali aljzataból kihúzni, a művelethez a csatlakozódugót fogja meg. Ellenkező esetben a vezeték vagy az aljzat megsérülhet.
- Ha a készülék sérült, felborult vagy a hálózati vezetéke hibás, akkor a készüléket ne használja.
- A készüléket álló helyzetben tárolja és használja. A készüléket függőleges, vagy kissé megdőntött helyzetben lehet mozgatni és áthelyezni. A használat után a készülékben összegyűlt kondenzátumot ki kell engedni (vagy ki kell önteni). Áthelyezés (szállítás) után várjon 1 órát a készülék bekapcsolására.
- Ha a készülék nem működik megfelelő módon, leesett vagy más módon megsérült, illetve vízbe esett, akkor azt ne használja. A veszélyes helyzetek elkerülése érdekében a készüléket ne próbálja meg saját erőből megjavítani, illetve azt bármilyen módon átalakítani. A készülék minden javítását bízza a legközelebbi márkaszervizre. A készülék illetéktelen megbontása esetén a termékhiba felelősség és a garancia megszűnik.
- A szerelést a telepítési előírásoknak megfelelően végezze el. A szakszerűtlenül végrehajtott javításnak áramütés, készülék- vagy személyi sérülés, illetve tűz lehet a következménye.
- Az áramütések és tüzek megelőzése érdekében a készüléket nem szabad olyan időkapcsoló vagy távirányító eszközön keresztül tápfeszültséggel ellátni, amely a készüléket a felhasználó tudta nélkül automatikusan is bekapcsolhatja.
- A készüléket a felhasználás országában érvényes érintésvédelmi utasítások és előírások szerint kell az elektromos hálózathoz csatlakoztatni.
- A készüléket csak a jelen használati útmutatóban leírtak szerint, a rendeltetésének megfelelő célokra használja. Ha a készülék billeg a padlón, akkor az berezeghet és működés közben hangosabb lesz.
- Kizárólag csak a készülékhez mellékelte tartozékokat és alkatrészeket használja a telepítéshez. Idegen tartozékok és alkatrészek használata vízvivárgást, tüzet, személyi sérülést, anyagi kárt, vagy áramütést okozhat.
- A készülék hálózati vezetékének a hosszát ne változtassa meg, illetve a készüléket ne használja hosszabbító vezetékhez csatlakoztatva.
- A készüléket ne csatlakoztassa elosztóhoz, más elektromos fogyasztókkal együtt. A nem megfelelő elektromos bekötésnek áramütés vagy tűz lehet a következménye.
- A hálózati vezetékét ne tegye szőnyeg alá. A hálózati vezetékét ne tegye takaróléc vagy más burkolat alá. A hálózati vezetékét ne tegye bútor vagy a készülék alá. A kábelt úgy helyezze el, hogy abban senki se akadjon el, és senkit se akadályozzon a mozgásban. Ha a készüléket víz érte, akkor a készüléket a hálózati vezeték kihúzásával azonnal feszültségmentesítse.
- Ha a készülék a használat közben felborult, akkor a készüléket a hálózati vezeték kihúzásával azonnal feszültségmentesítse. Szemrevételezéssel ellenőrizze le, hogy a készülék nem sérült-e meg. Amennyiben bizonytalanság merül fel a készülék műszaki állapotát illetően, akkor forduljon a márkaszervizhez.

- Vihar idején a készüléket kapcsolja le, és a hálózati vezetékét is húzza ki a fali aljzatból, hogy a villám okozta túlfeszültség ne tegye tönkre a készüléket.
- Amennyiben a készülékből szokatlan hang hallatszik, vagy abból füst áramlik ki, akkor a készüléket a hálózati vezeték kihúzásával azonnal feszültségmentesítse.

Az útmutatót olvassa el.

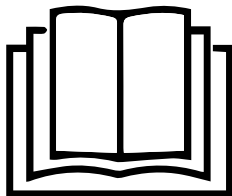

Figyelmeztetés!
Tűzveszély.









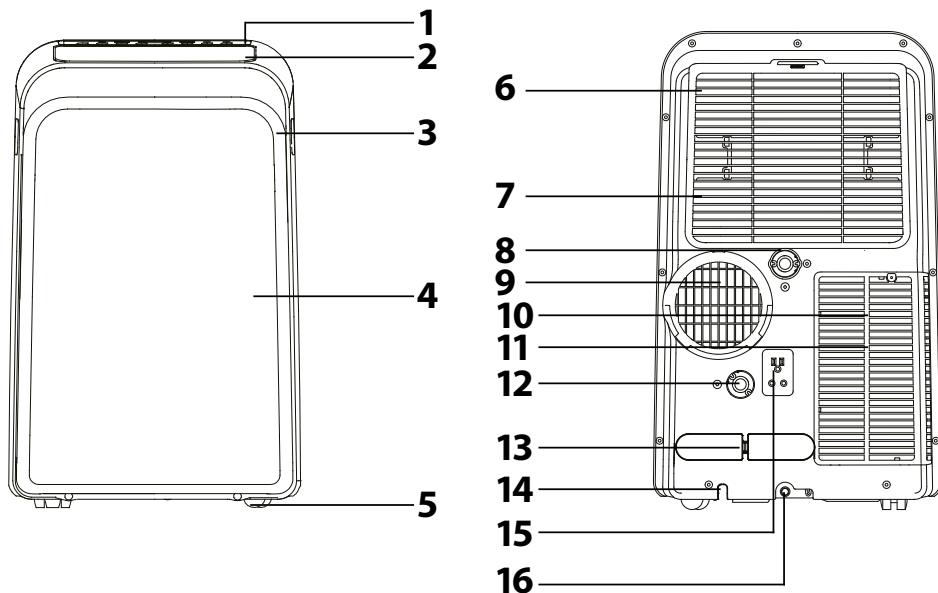



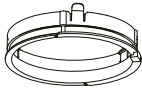
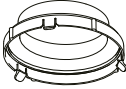

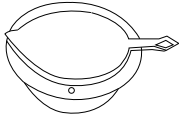
R290 HŰTŐGÁZT TARTALMAZÓ KÉSZÜLÉKEKHEZ KAPCSOLÓDÓ SPECIFIKUS FIGYELMEZTETÉSEK

- Figyelmesen olvassa el az utasításokat.
- A készülék tisztításához csak a mellékelt (vagy a gyártó által ajánlott) eszközöket használja.
- A készüléket csak olyan helyiségben szabad használni, ahol nincs nyílt láng (pl. kandalló, tűzhely stb.), vagy más tüzet okozó hőforrás (pl. hőszugárzó).
- A készülék házát ne fűrje meg és ne közelítsen a készülékhez nyílt lánggal.
- A készülékben található hűtőközeg szagtalan gáz.
- A készüléket csak olyan helyiségben használja, amelynek az alapterülete meghaladja a 11 m²-t.
- A készülék kb. 220 g R290 hűtőgázt tartalmaz.
- A R290 hűtőgáz környezetvédelmi szempontból megfelel a vonatkozó európai előírásoknak. A hűtőrendszert megfúrni, vagy elvágni tilos.
- A készüléket csak olyan helyiségben szabad tárolni és használni, ahol az esetlegesen kiszivárgó hűtőközeget nem gyújtja be nyílt láng vagy szikra. A hűtőközeg a levegővel elkeveredve robbanásveszélyes elegyet képez.
- A készüléket védeni kell a mechanikus sérülésektől.
- A hűtőrendszeren javítást csak olyan személy végezhet, aki rendelkezik megfelelő képesítéssel és bizonyítvánnyal (tanúsítvánnyal) a hasonló hűtőrendszerek javítására.
- A készüléken a felhasználó csak a gyártó által előírt tisztítási és karbantartási feladatokat hajthatja végre. A készülék megbontásával járó javításokat és karbantartásokat csak márkaszerviz, vagy megfelelő (hűtőrendszerek javítására feljogosító) tanúsítvánnyal rendelkező személy végezhet.
- A hűtőközeg anyagára vonatkozó információkat a készülék típuscímkéjén találja meg.
- A készülék szellőztető nyílásait ne takarja le.
- Tartsa be a hűtőgázhoz kapcsolódó nemzeti előírásokat is.

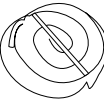
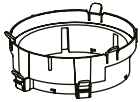
A



B

1		2		3	
4		5		6	
7		8		9	
10		11		12	
13		14		15	

C

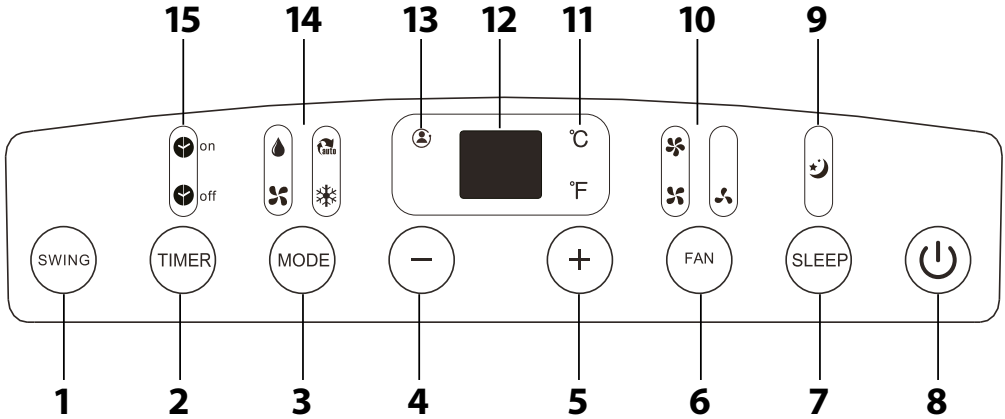

D

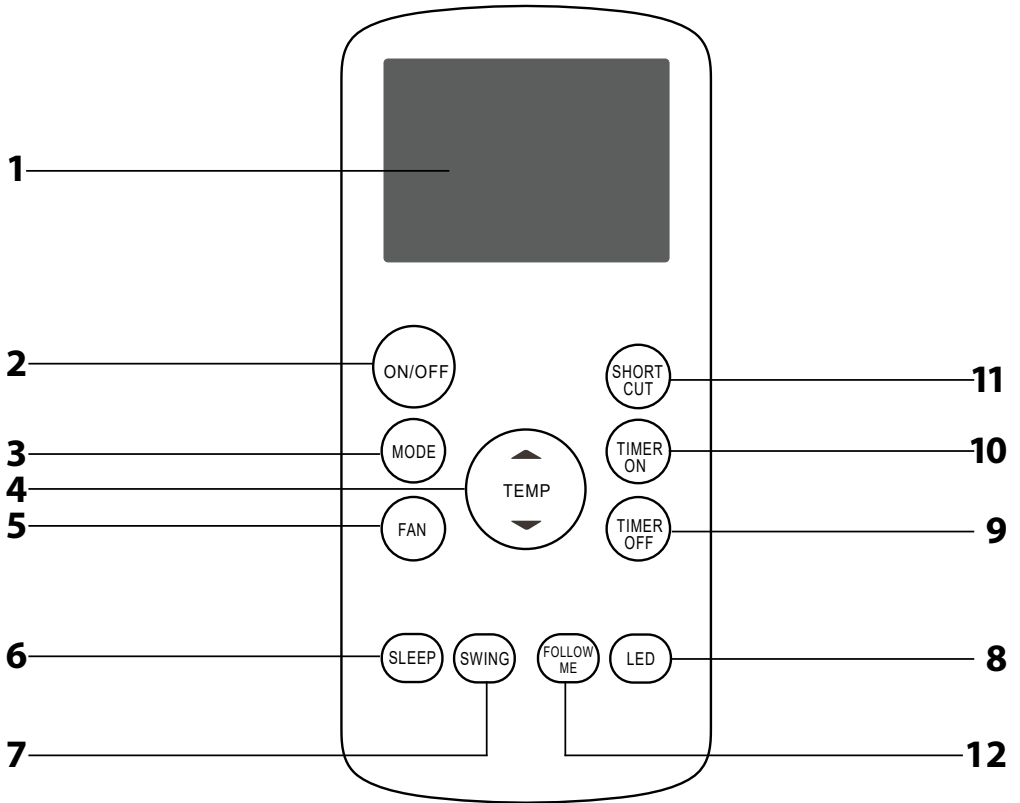

HU Mobil klímaberendezés

- A készülék első használatba vétele előtt olvassa el a használati útmutatót, akkor is, ha hasonló készülékek használatát már ismeri. A készüléket a jelen használati útmutatóban leírtak szerint használja. A használati útmutatót őrizze meg, később is szüksége lehet rá.
- Legalább a termékhiba felelősség (illetve garancia) időtartama alatt javasoljuk az eredeti csomagolást (kartondoboz és egyéb csomagolóanyagok), a pénztári bizonylat, a termékhiba felelősségre vonatkozó garántói nyilatkozat vagy a garancialevél megőrzését. Javasoljuk, hogy szállítás esetén a készüléket az eredeti dobozába csomagolja vissza.

A KÉSZÜLÉK RÉSZEI

- A1** Működtető panel
- A2** Vízszintes lamella
- A3** Fogantyú (a készülék mindkét oldalán)
- A4** Elülős panel
- A5** Kerek
- A6** Felső légszűrő (a védőrács mögött)
- A7** Felső levegő beszívás
- A8** Felső leeresztő nyílás

- A9** Levegő kivezető nyílás
- A10** Alsó légszűrő (a védőrács mögött)
- A11** Alsó levegő beszívás
- A12** Alsó leeresztő nyílás (csak a fűtéses is ellátott típusnál)
- A13** Hálózati vezeték tároló
- A14** Vezeték kivezető nyílás
- A15** Hálózati csatlakozódugó tároló
- A16** Kondenzátum leeresztő nyílás

TARTOZÉKOK

- B1** „A” adapter a mobil klímaberendezés hátsó paneljéhez való csatlakoztatáshoz
- B2** Kerek adapter
- B3** Levegő elvezető hajlékony cső
- B4** Karima dugóval
- B5** Típlí (4 db)
- B6** Csavar (4 db)
- B7** Leeresztő tömlő

- B8** Tömítés
- B9** Adapter az ablakhoz csatlakoztatáshoz
- B10** Ablak betét
- B11** Ablak betét zár
- B12** „L” konzol
- B13** Csavar (2 db)
- B14** Szívacs szalag
- B15** Textil tömítés az ablakra

A MŰKÖDTETŐ PANEL RÉSZEI

- C1** SWING gomb a lamella mozgatásához
- C2** TIMER gomb az időkapcsoló beállításához
- C3** MODE gomb az üzemmód kiválasztásához
- C4** „-” gomb
- C5** „+” gomb
- C6** FAN gomb a ventilátor fordulatszám beállításához
- C7** SLEEP gomb, az alvás üzemmód

- beállításához
- C8** gomb (be- és kikapcsolás)
- C9** Alvás üzemmód kijelző
- C10** Ventilátor fordulatszám kijelző (magas / közepes / alacsony)
- C11** °C / °F mértékegység ikonok
- C12** Kijelző
- C13** Follow Me ikon
- C14** Üzemmód kijelzők
- C15** Időkapcsoló be/ki kapcsolás kijelző

TÁVIRÁNYÍTÓ

- D1** Kijelző
- D2** Be- és kikapcsoló gomb
- D3** MODE gomb az üzemmód kiválasztásához
- D4** TEMP ▲ / ▼ gomb
- D5** FAN gomb a ventilátor fordulatszám beállításához
- D6** SLEEP gomb, az alvás üzemmód beállításához
- D7** SWING gomb
- D8** LED gomb
- D9** TIMER OFF gomb az időkapcsoló kikapcsolásához
- D10** TIMER ON gomb az időkapcsoló bekapcsolásához
- D11** SHORTCUT gomb
- D12** FOLLOW/ME gomb

TELEPÍTÉS

A mobil klímaberendezés elhelyezése

- A mobil klímaberendezést tiszta, száraz, stabil és vízszintes felületre állítsa fel, egy földelt faljzat közelébe.
- A mobil klímaberendezésen található kerek **A5** segítségével a készülék kényelmesen mozgatható. A kerek **A5** csak kemény padlón használható, szőnyegen vagy más puha felületen a készüléket ne tolja. Ne tolja át a készüléket padlón fekvő tárgyakon.
- A megfelelő hatékonyság érdekében a készülék és a fal, vagy más környező tárgyakkal között hagyjon 50 cm szabad helyet.



Megjegyzés

A mobil klímaberendezéssel nem lehet működő számítógép szerkezetet tartalmazó helyiségeket hűteni. A készülék telepítését, karbantartását és javítását bizza megfelelően felkészült, és a szükséges tanúsítványokkal is rendelkező szakemberrel.

A rugalmas cső csatlakoztatása a mobil klímaberendezéshez

- A készülék megfelelő működéséhez a hajlékony csövet **B3** a készülékhez, valamint a falban található furathoz, vagy az ablakra elhelyezett betéthez kell csatlakoztatni. A hajlékony csövet **B3** telepíteni kell, amennyiben a készülék hűtésre és automatikus üzemmódban kívánja működtetni. A hajlékony csövet **B3** nem kell telepíteni, amennyiben a készüléket csak a levegő keringtetésére (a beépített ventilátor segítségével) vagy páramentesítésre kívánja használni.

- A hajlékony csövet **B3** húzza szét megfelelő hosszúságra. A hajlékony cső **B3** egyik végére húzza rá az „A” adaptert **B1**. A hajlékony csövet **B3** dugja a levegő kivezető nyílásba **A9** úgy, hogy az „A” adapter **B1** alsó részén található bütők a levegő kivezető nyílás **A9** hornyába kerüljön. Az „A” adapter **B1** felső részén található akasztó a levegő kivezető nyílás **A9** kivágásába legyen. A **B3** tömlő rögzítéséhez az adaptert fordítsa el a nyíl irányába.
- A hajlékony cső **B3** másik végére a **B2** kerek adaptert húzza rá.

A rugalmas cső ablakhoz szerelése

- Az ablakbetét **B10** különböző méretű toálóablakokhoz csatlakoztatható (a toálóablak lehet vízszintes vagy függőleges eltolású is). Előfordulhat, hogy a betétet a toálóablakhoz kell igazítani, illetve az ablakbetétet az ablak más kialakítása miatt nem lehet használni.
- Nyissa ki a toálóablakot és a tömítést **B8** ragassza a nyílás kerületére, ahová az ablakbetétet **B10** kívánja beszerezni. Az ablakbetétet **B10** tegye az ablak nyílásába. Az ablakbetét **B10** méretét állítsa be az ablaknyíláshoz (szélesség: függőleges toálóablak esetén) / (magasság: vízszintes toálóablak esetén). Ha az ablaknyílás kicsi, akkor az ablakbetét **B10** egy részét vágja le. A szivacs szalaggal **B14** tömítse be az ablaknyílást, hogy megakadályozza az ablakon keresztül a külső meleg levegő beáramlását, vagy például legyek és bogarak berepülését. Amennyiben szükséges, akkor az „L” konzolt **B12** a csavarokkal **B13** rögzítse az ablaknyílásba, a kinyitott ablak rögzítéséhez, az ablakbetét **B10** védelme érdekében. Az ablakbetét **B10** nyílásába dugja be a rugalmas csövet **B3** a ráhúzott adapter **B9** segítségével.



Megjegyzés

A rugalmas csövet lehetőleg ne törje meg. A mobil klímaberendezés megfelelő üzemeltetése érdekében a rugalmas csövet nem szabad megtörni, élesen meghajlítani vagy összenyomni. A cső hajtogatása vagy terhelése maradóan károsodást okozhat a csőben.

A hajlékony cső telepítése a textil tömítés segítségével

- A textil tömítést **B15** bukó- vagy tetőablakba, illetve hagyományos szarnyas ablakba lehet rögzíteni. A textil tömítést **B15** tépőzár találhat, amely megkönyíti a tömítés ablakra szerelését. Nyissa ki az ablakot, és a textil tömítést **B15** szerelje a nyílásba. A textil tömítés **B15** tépőzárának a felerősítési vonalát alaposan tisztítsa meg (zsírtalanítsa mosogatószeres vízbe mártott ruhával). A tépőzáról távolítsa el a védőpapírt, majd ragassza az ablakkeretre.
- A hajlékony cső **B3** beszereléséhez a textil tömítést cipzárral találhat. A cipzárt nyissa meg ott, ahová a hajlékony **B3** csövet be kívánja szerelni.
- A textil tömítést **B15** nem kell az ablakról eltávolítani, ha a készüléket nem kívánja használni. Az ablak a felszerelt textil tömítéssel is bezárható.

A rugalmas cső falhoz szerelése

- Ezt a munkát bizza megfelelően felkészült szakemberrel.
- A falba minimum 30 cm-es, maximum 120 cm-es magasságba, egy 125 mm átmérőjű furatot kell fúrni. A furatba dugja be a karimát a dugóval **B4**, és rögzítse a falhoz türelt **B6** és csavarral **B6**.
- A rugalmas csövet **B3** a kívánt méretre húzza szét, a karimából **B4** a dugót húzza ki, és a rugalmas csövet **B3** dugja a karimába. A rugalmas csövet lehetőleg ne törje meg.
- Amikor nem használja klíma berendezést, akkor a csövet szerelje le, és a karimát **B4** a dugóval zárja le.



Megjegyzés

A mobil klímaberendezés megfelelő üzemeltetése érdekében a rugalmas csövet nem szabad megtörni, élesen meghajlítani vagy összenyomni. A cső hajtogatása vagy terhelése maradóan károsodást okozhat a csőben.

A MOBIL KLÍMABERENDEZÉS HASZNÁLATA

A. MŰKÖDTETŐ PANEL

- A hálózati csatlakozódugó dugja a fali aljzatba. A mobil klímaberendezés készenléti üzemmódba kapcsol be.

A mobil klímaberendezés be- és kikapcsolása

- A mobil klímaberendezés bekapcsolásához nyomja meg a **C8** gombot. A gomb ismételt megnyomásával a mobil klímaberendezés kikapcsol.



Megjegyzés





A mobil klímaberendezést soha ne kapcsolja ki a hálózati csatlakozódugó kihúzásával. A mobil klímaberendezés kikapcsolásához nyomja meg a **C8** gombot, várjon néhány percet, majd húzza ki a hálózati csatlakozódugót is.

ÜZEMMÓDOK

1. Hűtés üzemmód

- A **MODE C3** gomb nyomogatásával kapcsolja be a hűtés üzemmód kijelzőt . A +/- gombokkal állítsa be a kívánt hőmérsékletet. A hőmérsékletet 17 és 30 °C között lehet beállítani.
- A **FAN C6** gombbal állítsa be a ventilátor fordulatszámát. A **FAN C6** gomb nyomogatásával a fordulatszámot (ciklikusan ismétlődően) a következő sorrendben lehet beállítani: (magas fordulatszám) – (közepes fordulatszám) – (alacsony fordulatszám) – automatikus fordulatszám (a típusától függően az összes fordulatszám kijelző világit, vagy egyik sem világit). Minden megnyomás után, a fenti sorrend szerint kapcsolnak be a kijelzők a működtető panelen.

2. Ventilátor üzemmód

- A **MODE C3** gomb nyomogatásával kapcsolja be a ventilátor üzemmód kijelzőt . A **FAN C6** gombbal állítsa be a ventilátor fordulatszámát. A **FAN C6** gomb nyomogatásával a fordulatszámot (cikliklus ismétlődve) a következő sorrendben lehet beállítani:  (magas fordulatszám) –  (közepes fordulatszám) –  (alacsony fordulatszám) – automatikus fordulatszám (a típusától függően az összes fordulatszám kijelző világít, vagy egyik sem világít). Minden megnyomás után, a fenti sorrend szerint kapcsolnak be a kijelzők a működtető panelet. Ebben az üzemmódban nem lehet hőmérsékletet beállítani, illetve a készülékhez nem kell a rugalmas csövet **B3** sem csatlakoztatni.

3. Páramentesítés üzemmód

- A **B3** rugalmas csövet szerelje le a klíma berendezésről. A **MODE C3** gomb nyomogatásával kapcsolja be a páramentesítés (levégő szárítás) üzemmód kijelzőt . Ebben az üzemmódban nem lehet hőmérsékletet és fordulatszámot beállítani. A ventilátor fordulatszámát a készülék automatikusan állítja be.

4. Automatikus üzemmód

- Automatikus üzemmódban a mobil klímaberendezés automatikusan állítja be az üzemmódot (hűtés / ventilátor / páramentesítés), a beállított hőmérséklettel, és a helyiség belső hőmérsékletétől függően. A mobil klímaberendezés automatikusan fogja tartani a beállított hőmérsékletet a helyiségben. Automatikus az üzemmódban nem lehet ventilátor fordulatszámot beállítani.
- A **MODE C3** gomb nyomogatásával kapcsolja be az automatikus üzemmód kijelzőt . Automatikus üzemmódban világít az automatikus üzemmód kijelzője, és a készülék által éppen kiválasztott üzemmód kijelzője is.

MOBIL KLÍMABERENDEZÉS FUNKCIÓ

1. Időkapcsoló funkció

- Amikor a készülék működik, nyomja meg a **TIMER C2** gombot. Bekapcsol az automatikus kikapcsolás üzemmód, és a kijelzőn **C12** a **TIMER OFF** felirat jelenik meg. A +/- gombokkal állítsa be a kívánt időt. Nyomja meg a **TIMER C2** gombot 5 másodpercig. Bekapcsol az automatikus bekapcsolás üzemmód. A kijelzőn **C12** a **TIMER ON** felirat jelenik meg. A +/- gombokkal állítsa be a kívánt időt.
- Amikor a készülék ki van kapcsolva, nyomja meg a **TIMER C2** gombot, majd a +/- gombokkal állítsa be a kívánt időt. Nyomja meg a **TIMER C2** gombot 5 másodpercig. Bekapcsol az automatikus kikapcsolás üzemmód. A +/- gombokkal állítsa be a kívánt időt.
- A kívánt be- vagy kikapcsolási időt 10 óráig 30 perces lépésekkel, 24 óráig 1 órás lépésekkel lehet beállítani. A mobil klímaberendezés automatikusan fogja visszazámlálni a beállított időt.
- A mobil klímaberendezés automatikusan visszakapcsol a korábban beállított hőmérsékletre, ha 5 másodpercig egyetlen gombot sem nyom meg.
- Az időkapcsoló kikapcsolásához kapcsolja ki vagy be a készüléket, illetve 0 értéket is beállíthat az időkapcsolón.

2. Alvás üzemmód

- Alvás üzemmódban a készülék az energiatakarékosság érdekében magasabb hőmérsékletet állít be a helyiségben.
- Nyomja meg a **SLEEP C7** gombot. A hőmérséklet 30 perc alatt 1°C-kal lesz magasabb. A következő 30 percben a hőmérséklet további 1°C-kal lesz magasabb. Ezt a növelt hőmérsékletet a készülék 7 óra keresztül fogja tartani. Ezt követően a hőmérséklet visszai az eredetileg beállított értékre, az alvás funkció automatikusan kikapcsol.



Megjegyzés

Ez a funkció nem áll rendelkezésre szellőztetés (ventilátor), valamint páramentesítés üzemmódban.

3. Lamella mozgatás funkció

- Nyomja meg a **SWING C1** gombot, bekapcsol a lamella automatikus mozgatás funkció. Amikor a lamella mozog és elérte az ön által kívánt dőlésszögét, akkor a lamella lefékezéséhez nyomja meg még egyszer a **SWING C1** gombot.



Megjegyzés

A mobil klímaberendezés kikapcsolása után azt kb. 3 percig nem lehet ismételtlen bekapcsolni. Ez normális jelenség. A készülék 3 perc eltelté után ismét használható lesz.

B. TÁVIRÁNYÍTÓ

Az elemek behelyezése és cseréje

- A távirányító hátulján található elemtartó fedelet húzza le. Az elemtartóba tegyen be 2 db AAA/LR03 típusú (1,5 V-os) ceruzaelemet, majd a fedelet szerelje vissza.
- Ügyeljen az elemek helyes polaritására, az elemeket az elemtartó alján található rajznak megfelelően tegye be.
- Egyidejűleg ne használjon különböző típusú, régi és új elemeket. Mindkét elemet egyszerre cserélje ki.



Megjegyzés

Az elemek kivétele után a távirányító beállításai törölődnek. Az elemek behelyezése után a távirányító gyári alapbeállításába áll vissza. Emellett a távirányítót 2 hónapnál hosszabb ideig nem kívánja használni, akkor abból az elemeket vegye ki.

A távirányító használata

- A távirányító használatához biztosítsa, hogy a távirányító ne legyen 7 méternél nagyobb távolságban a készüléktől, illetve a távirányító és a klímaberendezés között nem lehet semmilyen akadály sem.
- A távirányítót fordítsa a mobil klímaberendezés felé. A parancsjel átvételét rövid szipso jelzi ki.

- A távirányítót ne tegye ki magas hőmérséklet vagy közvetlen napsütés hatásának. Ellenkező esetben a jelátvitel bizonytalan lesz.



Megjegyzés

Egyidejűleg ne használjon különböző típusú, régi és új elemeket. Az elemeket fellelmegetni vagy tűzbe dobni, illetve rövidre zární tilos. A lemerült elemeket kijelölt gyűjtőhelyen adja le (dobja az elemgyűjtő konténerbe). Az elemeket háztartási hulladékok közé kidobni tilos.

A mobil klímaberendezés be- és kikapcsolása

A mobil klímaberendezés bekapcsolásához nyomja meg a **D2** gombot. A **D2** gomb ismételt megnyomásával a mobil klímaberendezés kikapcsol.

ÜZEMMÓDOK

1. Hűtés üzemmód

- A **MODE D3** gomb nyomogatásával kapcsolja be a hűtés üzemmód kijelzőt . A ▲/▼ gombokkal állítsa be a kívánt hőmérsékletet. A hőmérsékletet 17 és 30 °C között lehet beállítani.
- A **FAN D5** gomb nyomogatásával állítsa be a ventilátor kívánt fordulatszámát: magas fordulatszám – közepes fordulatszám – alacsony fordulatszám – automatikus fordulatszám.
- A hűtés üzemmód bekapcsolásához nyomja meg a **D2** gombot.

2. Ventilátor üzemmód

- A **MODE D3** gomb nyomogatásával kapcsolja be a ventilátor üzemmód kijelzőt .
- A **FAN D5** gomb nyomogatásával állítsa be a ventilátor kívánt fordulatszámát: magas fordulatszám – közepes fordulatszám – alacsony fordulatszám – automatikus fordulatszám.
- A ventilátor üzemmód bekapcsolásához nyomja meg a **D2** gombot.
- Megjegyzés** Ventilátor üzemmódban nem lehet hőmérsékletet beállítani, ezért a **D1** kijelzőn nem jelenik meg a hőmérséklet adat.

3. Páramentesítés üzemmód

- A **MODE D3** gomb nyomogatásával kapcsolja be a páramentesítés (levégő szárítás) üzemmód kijelzőt .
- Ebben az üzemmódban nem lehet hőmérsékletet és fordulatszámot beállítani. A ventilátor fordulatszámát a készülék automatikusan állítja be.
- A páramentesítés üzemmód bekapcsolásához nyomja meg a **D2** gombot.

4. Automatikus üzemmód

- Automatikus üzemmódban a mobil klímaberendezés automatikusan meghatározza az üzemmódot, a helyiség belső hőmérsékletétől függően.
- A **MODE D3** gomb nyomogatásával kapcsolja be az automatikus üzemmód kijelzőt .
- Az automatikus üzemmód bekapcsolásához nyomja meg a **D2** gombot.

MOBIL KLÍMABERENDEZÉS FUNKCIÓ

1. Automatikus kikapcsolás és bekapcsolás funkció

Automatikus bekapcsolás

- Az automatikus bekapcsolás funkció segítségével be lehet állítani az automatikus bekapcsolás idejét.
- Nyomja meg a **TIMER ON D10** gombot. A kijelzőn **D1** a legutolsó beállítás jelenik meg, az óra (h) érték villogni kezd.
- A **TIMER ON D10** gomb nyomogatásával állítsa be a kívánt időt (egész órát), ami eltelte után a készülék automatikusan bekapcsol. A **D1** kijelzőn látható érték egész órában értendő.
- Az automatikus bekapcsolás aktiválásához várjon kb. 2 másodpercet. Ezt követően a kijelzőn **D1** a beállított hőmérséklet jelenik meg.

Automatikus kikapcsolás

- Az automatikus kikapcsolás funkció segítségével be lehet állítani az automatikus kikapcsolás idejét.
- Nyomja meg a **TIMER OFF D9** gombot. A kijelzőn **D1** a legutolsó beállítás jelenik meg, az óra (h) érték villogni kezd.
- A **TIMER OFF D9** gomb nyomogatásával állítsa be a kívánt időt (egész órát), ami eltelte után a készülék automatikusan kikapcsol bekapcsol. A **D1** kijelzőn látható érték egész órában értendő.
- Az automatikus kikapcsolás aktiválásához várjon kb. 2 másodpercet. Ezt követően a kijelzőn **D1** a beállított hőmérséklet jelenik meg.



Megjegyzés

Az automatikus be- vagy kikapcsolás idejét 30 perctől 24 óráig lehet beállítani (10 óráig 30 perces lépésekkel, majd 24 óráig egy órá lépésekkel).

Az automatikus ki- vagy bekapcsolás funkció törléséhez állítson be 0.0 értéket.

Az automatikus be- és kikapcsolásához egyidejű beállítás

- Az automatikus be- és kikapcsolásához egyidejű beállításához az aktuális időt kell figyelembe venni, mert ettől kezdődik a be- és kikapcsolás visszazámlálása.
- Nyomja meg a **TIMER ON D10** gombot. A kijelzőn **D1** a legutolsó beállítás jelenik meg, az óra (h) érték villogni kezd. A **TIMER ON D10** gomb nyomogatásával állítsa be a kívánt időt (egész órát), ami eltelte után a készülék automatikusan bekapcsol. Az automatikus kikapcsolás aktiválásához várjon kb. 3 másodpercet.

- Majd nyomja meg a **TIMER OFF D9** gombot. A kijelzőn **D1** a legutolsó beállítás jelenik meg, az óra (h) érték villogni kezd. A **TIMER OFF D9** gomb nyomogatásával állítsa be a kívánt időt (egész órát), ami eltelte után a készülék automatikusan kikapcsol bekapcsol. Az automatikus kikapcsolás aktiválásához várjon kb. 3 másodpercet.

2. Alvás üzemmód

Alvás üzemmódban a készülék az energiatakarékosság érdekében magasabb hőmérsékletet állít be a helyiségben..

Nyomja meg a **D6** gombot, a kijelzőn **D1** a  jel jelenik meg. A mobil klímaberendezés az utólagja beállított üzemmódban működik tovább, de ezt a funkciót nem lehet beállítani szellőztetés (ventilátor) és páramentesítés üzemmódban.

3. Lamella dőlésszög beállítása

- A **D7** gombbal a lamella mozgását lehet be- és kikapcsolni. A lamella 6 dőlésszögben állítható be. Egy gombnyomással a lamella egy lépéssel fordul el. A **D7** gomb benyomva tartásával a lamella folyamatosan mozog.

4. SHORTCUT funkció

- Ezzel a funkcióval a mostani vagy az előző beállításokat lehet aktíválni (visszaállítani).
- A bekapcsoló távirányítón nyomja meg a **SHORTCUT D11** gombot. A készülék automatikusan átkapcsol az előző beállításokra (üzemmod, hőmérséklet, ventilátor fordulatszám és alvás üzemmód, ha ez aktíválva volt).
- A **SHORTCUT D11** kb. 2 másodpercig tartó benyomva tartásával automatikusan visszaáll az eredeti beállítás (üzemmod, hőmérséklet, ventilátor fordulatszám és alvás üzemmód, ha ez aktíválva volt).

5. Follow Me funkció

A távirányító távtermostájként is szolgál, így a távirányítóval pontosan be lehet állítani a helyiség kívánt hőmérsékletét.

A Follow Me funkció aktiválásához a távirányítót fordítsa a mobil klímaberendezés felé, és nyomja meg a FOLLOW ME **D12** gombot. A távirányító egészen addig fog hőmérséklet szabályozási jeleket küldeni a mobil klímaberendezésnek, amíg ismét meg nem nyomja a FOLLOW ME **D12** gombot. Ha a mobil klímaberendezés 7 percig nem kap Follow Me funkció jelet a távirányítótól, akkor a Follow Me funkciót automatikusan kikapcsolja.



Megjegyzés:

Ezt a funkciót csak a távirányítóról lehet aktíválni. Ez a funkció nem áll rendelkezésre szellőztetés (ventilátor), valamint páramentesítés üzemmódban.

KARBANTARTÁS ÉS TISZTÍTÁS

- A tisztítás megkezdése előtt a mobil klímaberendezést kapcsolja le, várjon néhány percet, majd húzza ki a hálózati csatlakozódugót is.

A levegő szűrők tisztítása

- A mobil klímaberendezés folyamatos használata esetén, az alsó és a felső levegő bemeneti rácsok mögött (**A7** és **A11**) található szűrőket (**A6** és **A10**) 14 naponként legalább egyszer meg kell tisztítani, ellenkező esetben a szűrők eltömődnek, és a ventilátor lapátokra szennyeződés rakódik le.
- Óvatosan távolítsa le a védőrácsokat, és vegye ki a szűrőket (**A6** és **A10**). A szűrőt és a rácsot porszívóval tisztítsa meg. Erősebb szennyeződés esetén a szűrőket (**A6** és **A10**) mosogatószeres langyos vízben (max. 40 °C) mossa el. Ezt követően tiszta folyóvízzel öblítsen le, majd szárítsa meg. A szűrőt napközötti helyen vagy hajszárítóval stb. ne szárítsa. A készülékbe csak teljesen száraz szűrőket (**A6** és **A10**) szereljen vissza.



Megjegyzés

A mobil klímaberendezést nem szabad szűrők (**A6** és **A10**) nélkül, vagy nedves szűrőkkel (**A6** és **A10**) üzemeltetni.

Kondenzátum gyűjtő víztartály

- A kondenzátum gyűjtő tartályt azonnal ki kell üríteni, amikor a kijelzőn **C12** megjelenik az P1 felirat. A tartályt a készülék eltávolása előtt is ki kell üríteni, nehogy penész képződjön a tartályban.

A külső felület tisztítása

- A készülék külső felületét mosogatószeres vízzel enyhén benedvesített puha ruhával törölje meg. A felületet törölje tökéletesen szárazra.
- A készüléket óvja a fűrészes víztől és egyéb folyadékoktól, a készülékbe vízbe vagy más folyadékba mártani tilos.
- A tisztításhoz abrazív anyagokat, benzint, oldó- vagy hígítószereket tartalmazó tisztítóanyagokat használni tilos.



Megjegyzés

Ha a háztartásban házi állatok is vannak, akkor a rácsokat ki kell porszívózni, az állati szőröket ki kell távolítani.

A mobil klímaberendezés tárolása

- Az eltárolás előtt a készüléket száraz és szobahőmérsékletű helyiségben hagyja legalább 12 óráig ventilátor üzemmódban üzemelni (így tökéletesen kiszárad a készülék belseje is, abban nem szaporodnak el a penészgombák).
- A hajlékony csövet **B3** szerelje le, majd gyekekétől elzárj helyen tárolja.
- A kondenzátumot a tartályból engedje ki (**lásd A kondenzátum kieresztése** fejezetet).
- Tisztítsa meg a légszűrőket (**A6** és **A10**), majd szerelje vissza a helyükre. A mobil klímaberendezés külső felületét törölje meg. A távirányítóból vegye ki az elemeket.
- A klímaberendezést száraz és hűvös, valamint sötét helyen tárolja.

A kondenzátum kieresztése

- A kondenzátum gyűjtő tartályt azonnal ki kell üríteni, amikor a kijelzőn **C12** megjelenik a P1 hibauzenet. A vizet a következő módon engedje le a készülékbe épített tartályból.
- A hálózati csatlakozódugót húzza ki a fali aljzatból.
 - A készüléket vigye olyan helyre, ahol a vizet a készülékből ki lehet engedni.
 - Az **A16** leeresztő nyílás alá tegyen be egy lapos edényt, amelybe a vizet ki lehet eresztetni. Az **A16** nyílásból óvatosan húzza ki a dugót. A vizet a **B7** leeresztő tömlő csatlakoztatásával is ki lehet engedni (pl. közvetlenül lefolyóba).
 - Amikor a nyílásból már nem folyik víz, akkor a leeresztő tömlőt **B7** szerelje le, a nyílásba **A16** dugja vissza a dugót.
 - A hálózati vezetéket csatlakoztassa a fali aljzathoz, és kapcsolja be a mobil klímaberendezést.

Amennyiben a készülék közelében megoldható a kondenzvíz folyamatos elvezetése, akkor a **B7** tömlőt szerelje le leeresztő nyílásra. A következő lépéseket hajtsa végre:

- A hálózati csatlakozódugót húzza ki a fali aljzatból.

- Húzza ki a dugót a leeresztő nyílásból **A16**. Csatlakoztassa a leeresztő tömlőt **B7**. Amennyiben a leeresztő tömlőt **B7** rövid, akkor vásároljon azonos átmérékű rendelkező és hasonló típusú hosszabb tömlőt. A **B7** leeresztő tömlőt ne hosszabítsa meg.
- A leeresztő tömlőt **B7** szabad végét dugja a lefolyóba, vagy rögzítse úgy, hogy a víz a lefolyóba folyjon ki.
- A hálózati vezetéket csatlakoztassa a fali aljzathoz, és kapcsolja be a mobil klímaberendezést.



Megjegyzés

A leeresztő tömlőt **B7** szabad vége nem lehet magasabban, mint a készülék leeresztő nyílása **A16**. Ellenkező esetben a kondenzátumot a tömlő nem tudja elvezetni, a kondenzátum a beépített tartályban gyűlik össze.

Ismételt üzembe helyezés

- Ellenőrizze le a hálózati vezetéket és a légszűrők tisztaságát. A távirányítóba tegyen be új elemeket. Lásd a távirányítótól és a készülék telepítésével foglalkozó fejezetekben leírtakat.

PROBLÉMA MEGOLDÁS

A márkaszerviz felhívása előtt hajtson végre ellenőrzést a következő táblázat szerint.

Probléma	Ok	Megoldás
	P1 hibauzenet.	Kondenzátum gyűjtő víztartály megtelt. Kapcsolja le a mobil klímaberendezést, és a tartályt a kondenzátum kieresztése fejezetben leírtak szerint ürítse ki.
A ON/OFF gomb megnyomása után a mobil klímaberendezés nem kapcsol be.	Hűtés üzemmód: a helyiségben a levegő hőmérséklete alacsonyabb, mint a beállított érték.	Állítsa be helyesen a hőmérsékletet.
	A levegő szűrők eltömődtek (pl. állati szőrökkel vagy porral).	A mobil klímaberendezést kapcsolja le, és a szűrőket a karbantartás és tisztítás fejezetben leírtak szerint tisztítsa meg.
	A levegő elvezető hajlékony cső nincs csatlakoztatva a készülékhez, vagy eldugult.	A mobil klímaberendezést kapcsolja le, és ellenőrizze le a cső csatlakozását, a dugulást szüntesse meg.
A mobil klímaberendezés nem hűt megfelelő módon.	A mobil klímaberendezésben nincs elegendő hűtőgáz. Túl magas hőmérsékletet állított be. Az ablakok vagy ajtók nyitva vannak. A helyiség mérete túl nagy.	Forduljon a márkaszervizhez. Csökkentse a beállított hőmérsékletet. Zárja be az ajtókat és ablakokat. Vegye figyelembe az ajánlott helyiség méretet.
	A helyiségben valamilyen hőforrás üzemel.	Kapcsolja le ezt a hőforrást.
	A klímaberendezést nem sima padlóra állította fel.	A klímaberendezést sima és vízszintes padlóra állítsa fel.
A mobil klímaberendezés túl hangos és berezeg.	A levegő szűrők eltömődtek (pl. állati szőrökkel vagy porral).	A mobil klímaberendezést kapcsolja le, és a szűrőket a karbantartás és tisztítás fejezetben leírtak szerint tisztítsa meg.
A klímaberendezésből csorgó hang hallatszik.	Ezt a készülékben található hűtőközeg okozza.	Ez normális jelenség.



Megjegyzés

Ha a kijelzőn valamelyik fenti hibakód megjelenik, akkor a készüléket kapcsolja le. A készüléket kapcsolja ismét be. Ha a hibakód nem tűnik el, akkor a készüléket ne használja, a hálózati vezetéket húzza ki, és vegye fel a kapcsolatot a márkaszervizzel.

Hibaüzenetek

Üzemeltetés közben a C12 kijelzőn a következő hibaüzenetek jelenhetnek meg.

Hibaüzenet	Jelentés	Megoldás
E1	Hőelem hiba.	Forduljon a márkaszervizhez.
E2	Párolgatás hőelem hiba.	Forduljon a márkaszervizhez.
E3	Kondenzátum hőelem hiba.	Forduljon a márkaszervizhez.
E4	Kijelző panel hiba.	Forduljon a márkaszervizhez.
EC	Hűtőközeg szivárgás.	Forduljon a márkaszervizhez.
P1	Kondenzátum gyűjtő víztartály megtelt.	Csatlakoztassa a leeresztő tömlőt, és a tartályt a kondenzátum kieresztése részben leírtak szerint ürítse ki.

MŰSZAKI ADATOK

SAC MT1230C / SAC MT1231C

Tápellátás	220 – 240 V ~ / 50 Hz
Hűtőteljesítmény	12 kBtu/óra
Teljesítményfelvétel	1600 W
Áramfelvétel	8 A
EER hűtési tényező	2,6 W/W
Légszűrítési kapacitás	3,516 l / óra
Kondenzátum gyűjtő tartály	1 l
Hűtőközeg típusa és mennyisége	R290/220 g
Áramló levegő térfogat	420 / 370 / 355 (mag / köz / ala)
Zajszint	63 dB (A)
Maximálisan megengedett üzemi nyomás: Hűtőkör szivó és nyomó oldal	2,6 / 1,0 MPa
Mobil klímaberendezés mérete (sz x mé x ma):	467 x 397 x 765 mm
Tömeg	33 kg (nettó)
Üzemi hőmérséklet (hűtés)	17 – 30 °C
Ajánlott helyiség méret	16 - 23 m ²

A készülék deklarált zajszintje 63 dB(A), ami „A” akusztikus teljesítménynek felel meg, 1 pW akusztikus teljesítményt figyelembe véve.



Megjegyzés

A mobil klímaberendezés hatékonysága csökken a fentiekől eltérő hőmérsékletek esetén.

A szöveg és a műszaki paraméterek megváltoztatásának a joga fenntartva.

A HASZNÁLT CSOMAGOLÓANYAGOKRA VONATKOZÓ UTASÍTÁSOK ÉS TÁJÉKOZTATÓ

A használt csomagolóanyagot az önkormányzat által kijelölt hulladékgyűjtő helyen adja le.

AZ ELHASZNÁLÓDOTT ELEKTROMOS ÉS ELEKTRONIKUS BERENDEZÉSEK MEGSEMISÍTÉSE



Ez a jel a terméken vagy a kísérő dokumentációban arra hívja fel a figyelmét, hogy az elektromos vagy elektronikus termék nem dobható a háztartási hulladék közé. A megfelelő ártalmatlanításhoz és újrafelhasználáshoz a terméket kijelölt gyűjtőhelyen adja le. A fentiek alternatívájaként az EU országokban, illetve más európai országokban, hasonló termék vásárlása esetén az elhasználdott termék az üzletben is leadható.

A termék megfelelő módon történő ártalmatlanításával Ön is segíti megőrizni az értékes természeti erőforrásokat, és hozzájárul a nem megfelelő hulladék-megsemmisítés által okozott esetleges negatív környezeti és egészségügyi hatások megelőzéséhez. A további részletekről a helyi önkormányzati hivatal vagy a legközelebbi hulladékgyűjtő hely ad tájékoztatást.

Az ilyen típusú hulladékok nem megfelelő módon történő ártalmatlanítása esetén a helyi előírások értelmében bírság szabható ki.

Az Európai Unió országában működő vállalkozások részére

Ha elektromos vagy elektronikus berendezést kíván ártalmatlanítani, akkor erre vonatkozóan kérjen információkat a termék eladójától vagy forgalmazójától.

Ártalmatlanítás az Európai Unió országain kívül

Ez a jel az Európai Unióban érvényes. Amennyiben ezt a terméket ártalmatlanítani kívánja, akkor tájékoztatásért forduljon a termék eladójához vagy a helyi önkormányzati hivatal illetékes osztályához.



A termék megfelel az adott termékekre vonatkozó összes európai uniós műszaki és egyéb előírásnak.