

MOSOGATÓGÉP

HASZNÁLATI UTASÍTÁS

PHILCO



Famous for Quality the World Over

PD 114 XE

PD 114 WE

**Tisztelt vásárlónk,
Köszönjük, hogy PHILCO terméket vásárolt. Kérjük, hogy a készülék helyes használata érdekében olvassa el az egész használati utasítást.**

TARTALOM

1. RÉSZ: BIZTONSÁGI UTASÍTÁSOK	3
2. RÉSZ: ÜZEMELTETÉSI SZABÁLYOK.....	6
Vezérlőpanel	6
A mosogatógép funkciói.....	7
3. RÉSZ: ELSŐ HASZNÁLAT ELŐTT	8
A. A vízlágyító tartály beállítása	8
B. Sótöltés a vízlágyítóba.....	9
C. Öblítőszer betöltése	10
D. A tisztítószer funkciója	11
4. RÉSZ: A MOSOGATÓGÉP KOSARAINAK FELTÖLTÉSE	15
5. RÉSZ: A MOSOGATÓPROGRAM ELINDÍTÁSA	20
Programtáblázat	20
A készülék bekapcsolása	21
A program megváltoztatása.....	21
A kifejejtett edény behelyezése.....	21
6. RÉSZ: KARBANTARTÁS ÉS TISZTÍTÁS.....	23
7. RÉSZ: TELEPÍTÉS.....	26
A hely kiválasztása és színtezés.....	26
Csatlakoztatás a víz – és elektromos hálózathoz	26
8. RÉSZ: TIPPEK A PROBLÉMÁK MEGOLDÁSÁHOZ	29
Hibakódok	29
A szerviz hívása előtt	29
9. RÉSZ: TERMÉK LAP.....	32
10. RÉSZ: SELEJTEZÉS	33



A készülék tesztelése az Európai Unió vonatkozó irányelvei szerint zajlott.
A készülék megfelel az Európai Unióban érvényes, elektromos készülékekre vonatkozó biztonsági előírásoknak.

Tisztelt vásárlónk,

- Olvassa el figyelmesen a használati utasítást, és tárolja egy biztonságos helyen későbbi használatra.
- Ha továbbadja valakinek a készüléket, mellékelje hozzá az útmutatót is.
- Az útmutatóban biztonsági, üzemeltetési, szerelési utasítások találhatók, valamint tippek a hibák megoldásához stb.
- A mosogatógép üzembe helyezése előtt olvassa el figyelmesen az útmutatót, segítséget nyújt a készülék karbantartásához és ápolásához.

A szerviz értesítése előtt

- A Hibaelhárítás fejezet segítséget nyújt a szokásos problémák megoldásában a márkaszerviz kihívása nélkül.

MEGJEGYZÉS:

A termék folyamatos fejlesztése és modernizálása miatt a gyártó fenntartja az előzetes figyelmeztetés nélküli változtatások jogát.

1. RÉSZ: BIZTONSÁGI UTASÍTÁSOK

 **FIGYELEM!** A mosogatógép használatánál tartsa be az alábbi szabályokat:

A készüléket használhatják 8 évnél idősebb gyermekek és korlátozott fizikai, szellemi vagy érzékszervi képességű személyek is, ha felügyelnek rájuk, tisztában vannak a készülék biztonságos használatával, és a használatból adódó veszélyekkel.

A készülékkel nem játszhatnak gyermekek.

A tisztítást és karbantartást nem végezhetik gyermekek felügyelet nélkül.

A sérült vezetéket a fennálló veszélyek elkerülése végett csak a márkaszerviz szakemberei cserélhetik ki. Tilos a készülék használata, ha megsérült a tápkábel.

Az ajtót nem ajánlatos nyitott helyzetben hagyni, mert könnyen bele lehet botlani.

Az edény behelyezése a mosogatógépbe:

-  **FIGYELEM:** A késeket vagy más éles pengéjű eszközöket hegyükkel lefelé kell a kosárba tenni, vagy vízszintesen behelyezni.
- Az éles eszközöket úgy kell behelyezni, hogy ne rongálják meg az ajtó tömítését.

- A késeket és más éles eszközöket mindig markolattal felfelé kell a kosárba tenni, hogy a penge ne okozzon sérüléseket.
- Ne helyezzen műanyag eszközöket a mosogatógépbe, kivéve, ha a gyártói jelölés szerint az eszköz mosogatógépben tisztítható. Műanyag eszközök jelenléte csökkenti a mosogatógép szárítási hatékonyságát. Ha a műanyag eszközön nincs ilyen megfelelőségi jelölés, akkor be kell tartani a gyártó utasításait.

EZ A KÉSZÜLÉK KIZÁRÓLAG HÁZTARTÁSOKBAN HASZNÁLHATÓ, ÉS NEM EHHEZ HASONLÓ HELYEKEN, MINT:

- alkalmazottak konyháiban boltokban, irodákban és más munkahelyeken;
 - farmokon;
 - hotelek, motelek és más szálláshelyek vendégei által;
 - reggelit szolgáltató szállásokon
- Ne üljön rá az ajtóra és a mosogató kosaraira, ne lépjen rájuk és ne fejtse ki túl nagy erőt a használatnál.
 - Ne helyezzen nehéz tárgyakat a készülékre és ne lépjen rá a nyitott ajtóra. A készülék előre billenhet.

Csak mosogatógéphez alkalmas tisztító- és öblítőszeret szabad használni. Soha ne használjon szappant, mosószert vagy kézi mosogatáshoz való szereket.

Ne engedjen gyermekeket a mosogató- és öblítőszer, vagy a nyitott ajtó közelébe, amelynek belsejében tisztítószer-maradványok lehetnek. Ezek alkáli hatásúak és nagyon veszélyesek lehetnek.

A készüléket, tápkábelt vagy csatlakozódugót nem lepheti el a víz, nem érintkezhetnek vízzel és nem szabad vízbe vagy más folyadékba meríteni ezeket a részeket, mert fennáll az áramütés veszélye.

A sérült tápkábelt a fennálló veszélyek végett csak a gyártó, szerviz-technikus vagy más szakember cserélheti ki.

A készüléket nem szabad a tápkábelre állítani.

A készüléket mindig új tömlővel kell a vízcsaphoz csatlakoztatni, ne alkalmazzon használt tömlőt.

A csomagolóanyagot a megfelelő módon kell selejtezni.

A szerelésnél nem szabad a kábelt erősen vagy veszélyesen összenyomni, vagy megcsavarni.

A vezérlőelemek nem játékszerek.

Győződjön meg arról, hogy a talpazat nyílásait nem akadályozza egy szőnyeg.

A mosogatógép csak rendeltetési céljára, azaz edények mosogatására használható.

Ez a mosogatógép csak egy beltéri helyiségben használható.

OLVASSA EL FIGYELMESEN ÉS TARTSA BE A BIZTONSÁGI SZABÁLYOKAT. ŐRIZZE MEG KÉSŐBBI HASZNÁLATRA

2. RÉSZ: ÜZEMELTETÉSI SZABÁLYOK

Vezérlőpanel

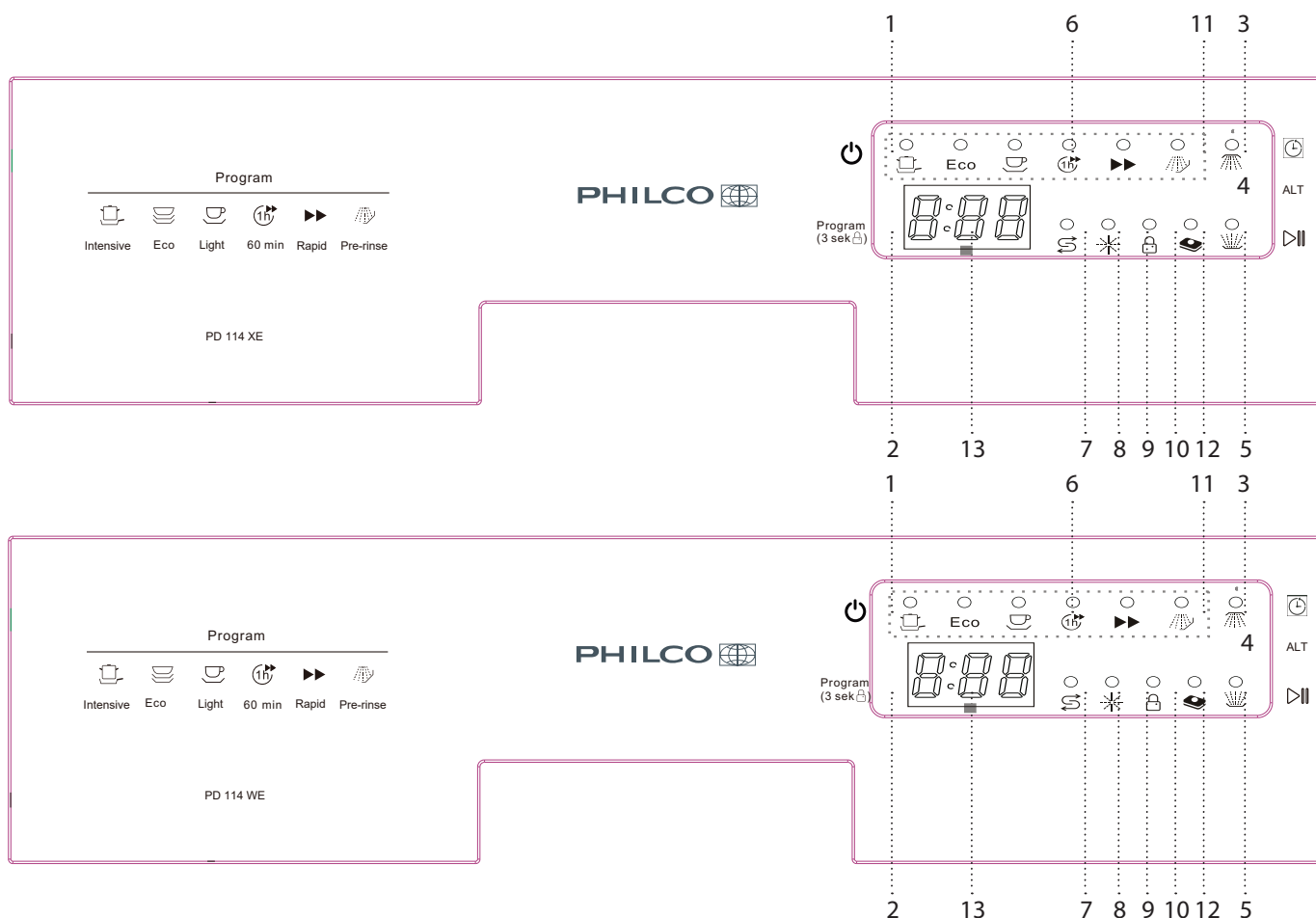

1. Kapcsoló: A tápellátás be/kikapcsolása.
2. Programválasztó gomb/Gyermekzár gomb: Nyomja meg a gombot a programválasztáshoz. A „Gyermekzár” aktiválásához tartsa 3 másodpercig lenyomva a gombot, a digitális kijelzőn hatszor felvillan a „LO”.
3. Késleltetett indítás gomb: a DELAY lehetővé teszi a bekapcsolás idejének beállítását; egészen 24 óra késleltetést lehet beállítani.
4. Alternatív funkció gomb: A gomb megnyomásával a „3 IN 1” funkciót, a felső kosárban vagy az alsó kosárban való mosogatást lehet választani, és felvilágít a megfelelő jelző.
5. Start/Szünet gomb: A kiválasztott mosogatóciklus elindítása vagy megszakítása.
6. Programjelző: Egy program kiválasztása után felvilágít a megfelelő jelző.
7. Sóhiány jelző: Felvilágít, ha pótolni kell a sót a tartályban.
8. Öblítőszer-hiány jelző: Felvilágít, ha pótolni kell az öblítőszeret a tartályban.
9. Gyermekzár jelző: . A „Gyermekzár” aktiválásához tartsa 3 másodpercig lenyomva a gombot, a „Gyermekzár” jelző hatszor felvillan, majd világít.
10. „3 IN 1” jelző: A kiegészítő funkció választása esetén világít.
11. Felső réteg mosogatás-jelző: Világít a felső szórókarral történő mosogatás esetén.
12. Alsó réteg mosogatás-jelző: Világít az alsó szórókarral történő mosogatás esetén.
13. Digitális kijelző: A hátralevő idő, késleltetett indítás vagy hibakódok adatainak megjelenítése.

A mosogatógép funkciói

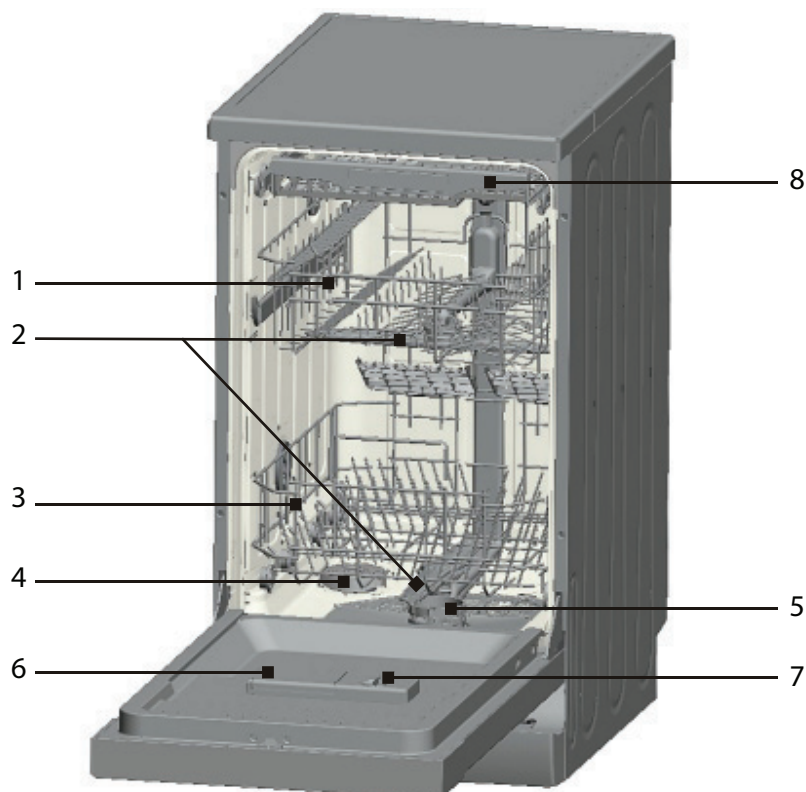

Előnézet

1. Felső kosár
2. Szórókarok
3. Alsó kosár
4. Vízlágyító tartály
5. Szűrők
6. Tisztítószer-adagoló
7. Öblítőszer-adagoló
8. Evőeszköz-rekesz

3. RÉSZ: ELSŐ HASZNÁLAT ELŐTT

Teendők a mosogatógép első használata előtt:

- A vízlágyító tartály beállítása
- Só betöltése a tartályba
- Öblítőszer betöltése
- Tisztítószer betöltése

A. A vízlágyító tartály beállítása

A vízlágyító eltávolítja a vízben levő ásványi anyagokat és sókat a vízből, amelyek negatív hatással lehetnek a készülék működésére. Minél magasabb az ásványi anyagok és sók aránya a vízben, annál keményebb a víz. A lágyítót az Ön lakókörnyezetében használatos víz keménységi foka szerint kell beállítani. A víz keménységi fokával kapcsolatos információkért forduljon a helyi vízszolgáltatóhoz.

Beállítás

A sóadagolást H0 és H7 között lehet beállítani.

H0 beállításnál nincs szükség sóra.

- Állapítsa meg a vízvezetékéből folyó víz keménységi fokát. Forduljon segítségért a vízművekhez.
- A beállítás értékét a vízkeménység táblázata ismerteti.
- Csukja be az ajtót.
- Kapcsolja be a főkapcsolót.
- Tartsa lenyomva a "Delay" gombot, és nyomja le 5 másodpercre a "Program" gombot. Egy hangjelzés lesz hallható és villogni kezd a H.... (a gyári beállítás a H4.)

A beállítás megváltoztatása:

- Nyomja meg a "Delay" gombot.
A beállítás értéke minden gombnyomásnál egy szinttel növekszik; a H7 elérése után a beállítás visszatér a H0 értékre (kikapcsolva).
- Nyomja meg a "Program" gombot. A beállítás elmentődött.

A víz keménységi fokáról a vízművek tudnak tájékoztatást adni.

Vízkeménységi táblázat

Vízkeménység		Mmol/l	A készüléken beállítandó érték
°Clark	Tartomány		
0-8	lágy	0 - 1,1	H0
9-10	lágy	1,2 - 1,4	H1
11-12	közepes	1,5 - 1,8	H2
13-15	közepes	1,9 - 2,1	H3
16-20	közepes	2,2 - 2,9	H4
21-26	kemény	3,0 - 3,7	H5
27-38	kemény	3,8 - 5,4	H6
39-62	kemény	5,5 - 8,9	H7

B. Sótöltés a vízlágyítóba

Mindig mosogatógéphez való só használjon.

MEGJEGYZÉS:

Ha az Ön készüléke nincs vízlágyítóval felszerelve, ugorja át a részt.

VÍZLÁGYÍTÓ

A víz keménységi foka eltérő az egyes helyeken. Ha a mosogatógép kemény vizet használ, az edényen és az evőeszközön foltok képződnek.

A készülék egy speciális lágyítóval rendelkezik, amely kifejezetten mosogatógépbe kifejlesztett só használ a vízben levő vízkő és ásványi anyagok eltávolítására.

A sótartály az alsó kosár alatt található, és az alábbi módon kell feltölteni:

Vigyázat!

- Csak mosogatógépekbe való só használjon! Minden más típusú só, amely nem speciálisan mosogatógépbe való, főleg az étkezési só, károsítja a vízlágyító berendezést. A gyártó nem vállalja a felelősséget az olyan károkért, amelyeket nem megfelelő só használata okozott. Ezekre a károkra nem vonatkozik a jótállás sem.
- A só mindig egy csak teljes mosogató ciklus elvégzése előtt töltsse be a tartályba.
- Ezzel megakadályozható, hogy a mosogató alján sós üledék maradjon, amely korróziót okozhat.
- Az első mosogató ciklus után kialszik az indikátor a vezérlőpanelen.

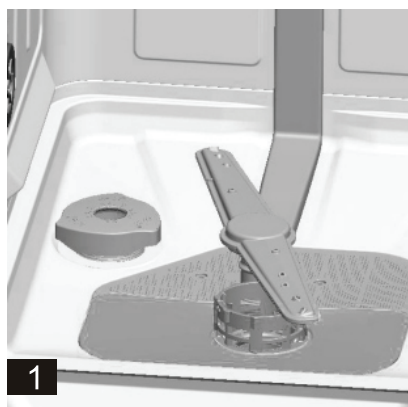

- A. Húzza ki az alsó kosarat, és csavarja le a sótartó kupakját. **1**
- B. Az első töltésnél először töltsse fel a tartályt kb. 2/3 részig vízzel (kb. 500 ml). **2**
- C. Helyezze a (mellékelt) tölcserít a nyílásba, és töltsön be kb. 1,2 kg só. Egy kevés víz kifolyhat, ez normális jelenség.
- D. Csavarja vissza a kupakot.
- E. A sóhiányt jelző lámpa általában a tartály feltöltése után 2-6 nappal alszik ki.

MEGJEGYZÉS:

- 1. A sótartályt csak akkor kell feltölteni, ha a vezérlőpanelen felgyullad a sóhiányt jelző lámpa. A feloldódástól függően a lámpa olyankor is világíthat, a tartály fel van töltve. Ha a vezérlőpanelen nincs sóhiányt jelző lámpa (modelltől függően), akkor az elvégzett mosogató ciklusok számából lehet következtetni, hogy mikor kell feltölteni a tartályt sóval (lásd a táblázatot).**
- 2. Sómaradványok esetén a gépben indítsa el a beáztatás vagy gyors mosogatás programot a maradvány eltávolításához.**

C. Öblítőszer betöltése

Az öblítőszer funkciója

A készülék automatikusan adagolja az öblítőszer az utolsó öblítés során, amely biztosítja, hogy szárítás után ne maradjon foltos az edény.

FIGYELEM!

Csak speciálisan mosogatógépbe való öblítőszeret használjon. Soha ne töltsön más folyadékot az öblítőszer tartójába (pl. mosogatószer, folyékony tisztítószer). Ezáltal komolyan megsérülhet a készülék.

Mikor kell feltölteni az öblítőszer

Amennyiben a vezérlőlapon nincs öblítőszer - hiányt jelző lámpa, a kupak mellett található „D” optikai szintjelző színéről lehet megállapítani az öblítőszer mennyiségét. Amikor a tartály tele van, az egész jelző sötét. Ahogy fogy az öblítőszer, a fekete pont mérete csökken. Ne hagyja, hogy az öblítőszer mennyisége 1/4 rész alá csökkenjen.

Ahogy fogy az öblítőszer, a fekete pont mérete az alábbi módon változik.

- Telített
- ¾ részig
- ½ részig
- ¼ részig – fel kell tölteni, hogy ne legyenek foltok
- Üres

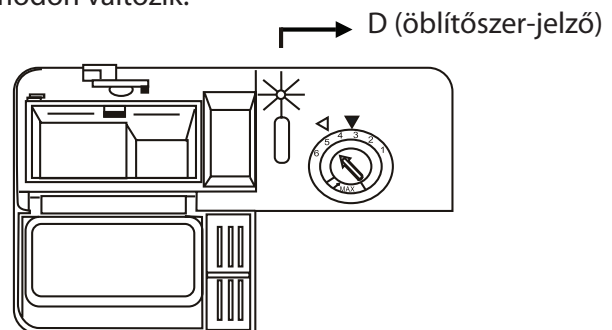

ÖBLÍTŐSZER-ADAGOLÓ

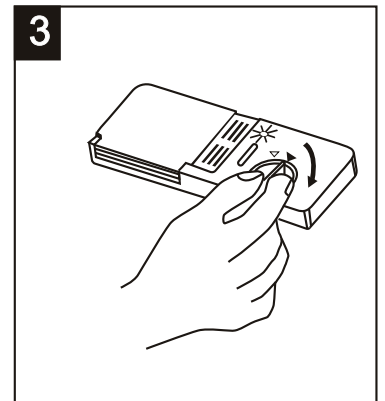
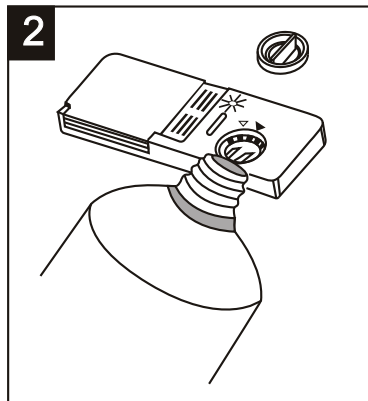
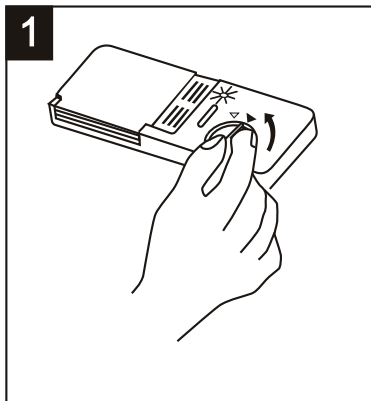

- 1** Fordítsa az adagoló kupakját „open” (balra) pozícióra, és emelje fel.
- 2** Töltse be az öblítőszer az adagolóba, de ne töltsen túl.
- 3** Helyezze vissza a kupakot és fordítsa a nyíl irányában (jobbra) a „closed” pozícióra.

Az öblítőszer a mosogatógép az utolsó öblítésnél tölti be, és ez megakadályozza, hogy a vízcseppek nyomokat és foltokat hagyjanak az edényeken. Az öblítőszer elősegíti a száradást is, mert a víz lefolyik az edényekről. A mosogatógépbe csak folyékony öblítőszer szabad tölteni. Az öblítőszer tartálya az ajtó belső oldalán, a tisztítószer - adagoló mellett található.

A tartály megtöltéséhez nyissa ki a kupakot és töltsze az öblítőszeret az adagolóba, amíg a folyadékszint-jelző teljesen feketévé nem válik. A tartályba kb. 140 ml öblítőszer tölthető.

Ne töltsze túl a tartót, mert ez túlzott habképződéshez vezet. A kiömlött öblítőszeret törölje le egy nedves ronggyal. Ne felejtse el visszazárni a kupakot az ajtó becsukása előtt.

FIGYELEM!

A kiömlött tisztítószeret távolítsa el egy nedvszívó ronggyal, ezzel elkerülhető a túlzott habképződés a következő mosogatás folyamán.

Az öblítőszer – adagoló beállítása

Az öblítőszer - adagoló négy vagy hat különböző pozícióra állítható. Először mindig „4” pozícióra állítsa. Ha az edény foltos marad, vagy rosszul szárad, töltsön be több öblítőszeret a kupak leemelése után, és fordítsa a szabályozót az „5” pozícióra. Ha az edény még mindig rosszul szárad vagy foltos, növelje a beállítás értékét, amíg az edény nem lesz tiszta. A gyári beállítás az 5.

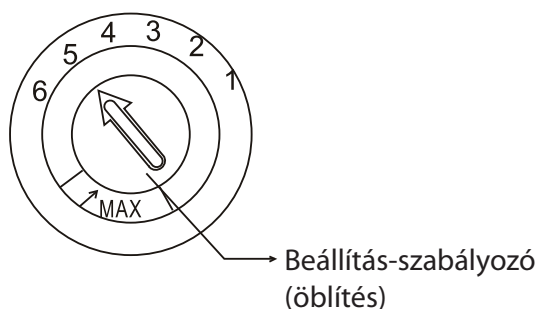

MEGJEGYZÉS:

Növelje az adagot, ha az edényen a mosogatás után vízcseppek vagy vízkő foltok vannak. Csökkentse, ha az edényen fehér foltok vannak, vagy a poharakon és késpengéken kékes bevonat képződik.

D. A tisztítószer funkciója

A vegyi összetevőket tartalmazó tisztítószer a szennyeződések, üledékek eltávolításához szükségesek, és segítenek kimosni ezeket a mosogatógépből. A legtöbb, kereskedelemben kapható tisztítószer alkalmas erre a célra.

Koncentrált tisztítószer

Vegyi összetételük alapján a tisztítószer két csoportra oszthatók:

- Hagyományos alkáli tisztítószer oldószerekkel
- Alacsony alkáli tartalmú tisztítószer természetes enzimekkel

Az „Eco” program használata koncentrált szerekkel kombinálva csökkenti a környezetszennyezést és hatékonyan tisztítja az edényeket; ezek a mosogató programok kifejezetten a szennyezettség eltávolítására lettek kifejlesztve a koncentrált tisztítószer enzimeinek felhasználásával. Ezért az „Eco” program használata koncentrált tisztítószerekkel ugyanolyan eredményhez vezethet, mint az „intenzív” program alkalmazása.

Tisztítótabletták

A különböző márkájú tisztítótabletták különböző gyorsasággal oldódnak fel. Ezért némely tisztítótabletta a rövid programok használatakor nem tudja kifejteni teljes tisztító hatékonyságát. Tisztítótabletta használata esetén hosszú mosogató programot válasszon, hogy a tisztítószer maradványai teljesen feloldódjanak.

Tisztítószer - adagoló

Az adagolót minden mosogatóciklus előtt fel kell tölteni a programtáblázatban szereplő utasítások szerint. Ez a mosogatógép kevesebb mosogatószerrel és öblítőszerrel használ, mint a hagyományos mosogatógépek. Egy normál mosogatáshoz általában egy evőkanál mosogatószer szükséges. Az erősen szennyezett edényekhez több mosogatószer szükséges. A mosogatószerrel mindig közvetlenül a mosogatógép beindítása előtt töltsse be, különben benedvesedik, és nem oldódik fel megfelelően.

A megfelelő tisztítószer – mennyiség

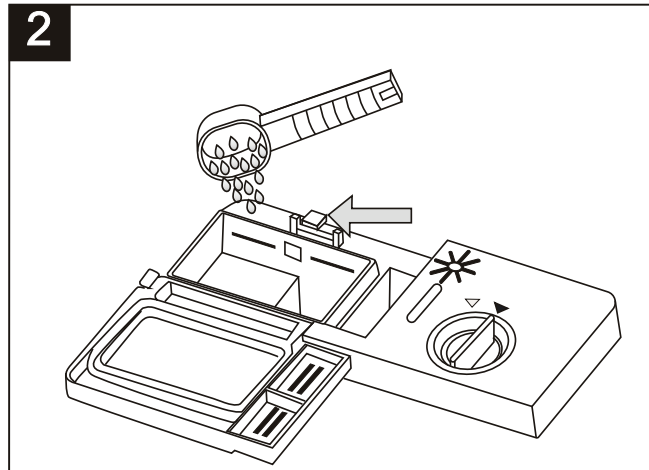
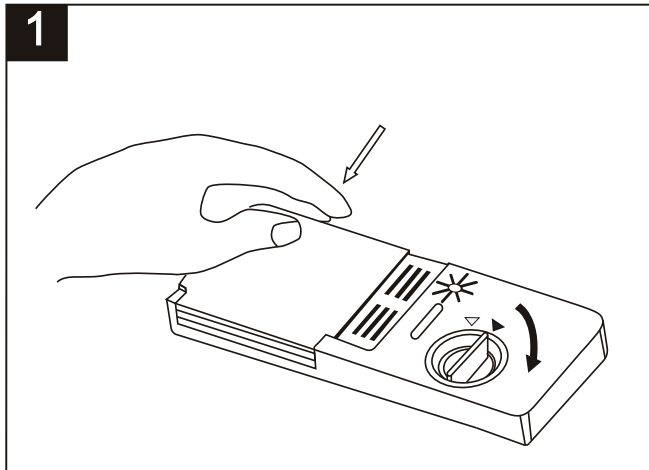

MEGJEGYZÉS:

- 1** Ha a fedő csukva van, nyomja meg a nyitógombot. A fedő kinyílik.
- 2** A tisztítószerrel mindig a mosogatóprogram megkezdése előtt töltsse be. Csak mosogatógépbe való minőségi tisztítószerrel használjon.



FIGYELEM!

A tisztítószer maró hatású! Tartsa távol a gyerekektől.

Mindig csak mosogatógépbe való tisztítószerrel használjon. A tisztítószerrel tartsa tisztán és szárazon. Ne töltsön tisztítószerrel az adagolóba, amennyiben nem áll szándékában azonnal bekapcsolni a készüléket.

A tisztítószer adagolása

Töltsse fel az adagolót tisztítószerrel.

A jelzések az adagolási mennyiséget jelentik a jobboldali ábra alapján.

- 1** A „MIN” jelzés a fő mosogatóprogram rekeszében kb. 20 g mosogatószernek felel meg.
- 2** Az előmosogató rekeszbe mintegy 5 g mosogatószer fér be.

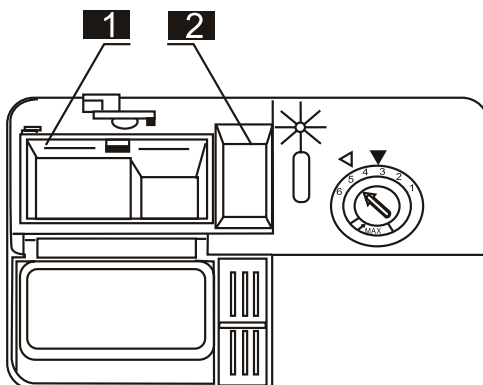

Tartsa be a gyártó adagolásra és tárolásra vonatkozó utasításait a csomagoláson.

Zárja le a fedelet, és nyomja vissza, amíg bekattan.

Ha az edények erősen szennyezettek, töltsön be egy extra adag mosogatószert az előmosogatás rekeszbe. Ez a mosogatószer az előmosogatás alatt fejti ki hatását.

MEGJEGYZÉS:

Az egy programhoz való tisztítószer adagolási mennyiségére vonatkozó információk az utolsó oldalon találhatóak. Ügyeljen arra, hogy a szennyezettségtől és a víz keménységi fokától függően a mennyiség eltérő lehet. Tartsa be a gyártó utasításait a csomagoláson.

Tisztítószer

A tisztítószer 3 csoportra osztható

1. Foszfát – és klórtartalmú;
2. Foszfátmentes és klórmentes;
3. Foszfát – és klórmentes.

Általában az új, poralapú mosogatószerek foszfátmentesek. Ezért a foszfát vízlágyító funkciója nem biztosított. Ebben az esetben tanácsoljuk, hogy akkor is töltsön sót a sótartályba, ha a vízkeménységi szint csak 6°dH. Amennyiben foszfátmentes tisztítószerrel használ kemény vízhez, az edényeken és a poharakon fehér foltok képződhetnek. A jobb eredmény elérése érdekében több mosogatószert töltsön be. A klórmentes tisztítószer csak kicsit fehéritenek. A makacs és színes foltok nem tűnnek el teljesen. Ebben az esetben kérjük, magasabb hőmérsékletű programot válasszon.

A „3 az 1-ben” tisztítótabletták használata

1. Ezeknek a termékeknek a használata előtt győződjön meg arról a gyártó utasításai alapján, hogy a háztartásában használt víz keménységi foka megfelel a gyártó követelményeinek (a csomagoláson).
2. Ezeket a termékeket szigorúan a gyártó utasításai szerint kell használni.
3. Amennyiben problémák adódnak a „3 az 1-ben” első használata során, kérjük, lépjen kapcsolatba a tisztítószer gyártójával (lásd csomagolás).

Ezek a termékek magukba foglalják a tisztítószer/öblítőszer és a sót.

A termék használata előtt mindig ellenőrizze, hogy a háztartásában használt víz keménységi foka megfelel a gyártó követelményeinek (lásd csomagolás).

Speciális ajánlások

Kombinált tisztítószer használata esetén nincs szükség öblítőszer és só hozzáadására. Előnyös lehet egy alacsonyabb keménységi fok beállítása a víznél.

A „3 az 1-ben” funkció választása:

1. Nyomja meg a főkapcsolót és válassza ki a 3 az 1-ben programot a programválasztó gomb nyomogatásával, amíg villogni a kezd a „3in1”.
2. A 3 az 1-ben mosogató ciklus a start/szünet gomb megnyomásával aktiválódik, világít a „3in1” jelző.

A „3 az 1-ben“ funkció kikapcsolása:

A 3az1-ben funkció kikapcsolásához nyomja le az „ALT” gombot, vagy tartsa be a Programváltoztatás részben ismertetett folyamatot. Egy standard tisztítórendszer kiválasztása esetén:

1. Töltse fel a sótartályt és az öblítőszer - adagolót.
2. Állítsa be a víz keménységi fokának szabályozóját a legmagasabb beállításra, és végezzen el egymás után 3 rendes ciklust edény nélkül.
3. Most ismét állítsa be a keménységi fokot a környezetében használt víz keménységi fokának megfelelően (részletes információk a kezelési útmutatóban).

MEGJEGYZÉS:

A 3 az 1-ben kiegészítő funkció, és más programmal együtt kell használni (Intenzív tisztítás, ECO ÉS Enyhén szennyezett).

4. RÉSZ: A MOSOGATÓGÉP KOSARAINAK FELTÖLTÉSE

A legjobb eredmény elérése érdekében tartsa be az alábbi utasításokat. A kosarak és evőeszköztartó rekeszek kialakítása és funkciója a modelltől függően eltérő lehet.

Megjegyzések a kosarak feltöltéséhez

- Távolítsa el a nagyobb ételmaradékokat. Nem szükséges az edényeket folyó víz alatt leöblíteni. A következő módon helyezze be az edényeket a mosogatógépbe:
 - A csészéket, poharakat, serpenyőket/lábasokat stb. fejjel lefelé helyezze a készülékbe.
 - A görbe vagy üreges tárgyakat ferdén helyezze be, hogy a víz lefolyhasson róluk.
 - Minden tárgyat stabilan kell behelyezni, hogy ne boruljanak fel.
 - A tárgyak nem akadályozhatják a szórókarok szabad forgását.
- Nagyon kicsi tárgyakat ne tisztítson mosogatógépben, mert ezek könnyen kieshetnek a kosarakból.

Az edények kipakolása a mosogatógépből

Ajánlatos először az alsó kosárból kipakolni, hogy a víz ne csepegjen az alsó kosárban levő edényre.

A felső kosár használata

A felső kosárba helyezze az érzékeny és könnyebb edényeket; ilyenek a poharak, kávé és teáscsészék, csészealjok, tányérok, kis tálak és sekély serpenyők (ha nem nagyon szennyezettek). Úgy helyezze be az edényeket, hogy a vízszugár ne mozdíthassa el azokat.

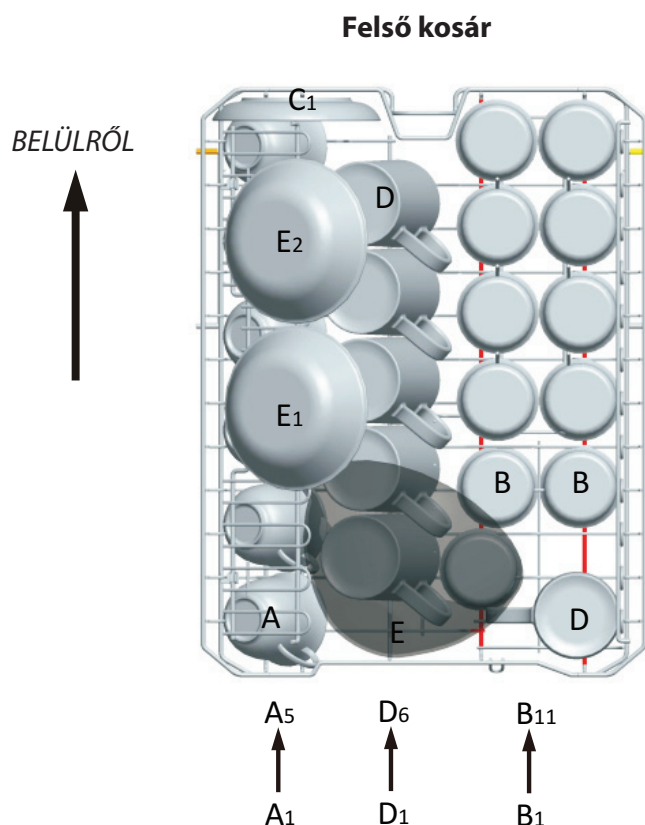

Felső kosár	
Típus	Tétel
A	Csészék
B	Poharak
C	Csészealjok
D	Bögre
E	Desszerttál
L	Desszerttál

A felső kosár magasságának beállítása

Szükség esetén a felső kosár magassága állítható, ezáltal több helyet lehet nyerni a nagyobb edények behelyezéséhez a felső vagy alsó kosárban. A felső kosár magasságát a kerekek különböző magasságú sínekre való helyezésével lehet beállítani. A hosszú tárgyakat, a tálaló eszközöket, a salátatálaló evőeszközöket vagy késeket úgy kell a kosárba helyezni, hogy ne akadályozzák a szórókarok szabad forgását. A rekesz visszahajtható vagy kivehető, amennyiben nem használja azt.

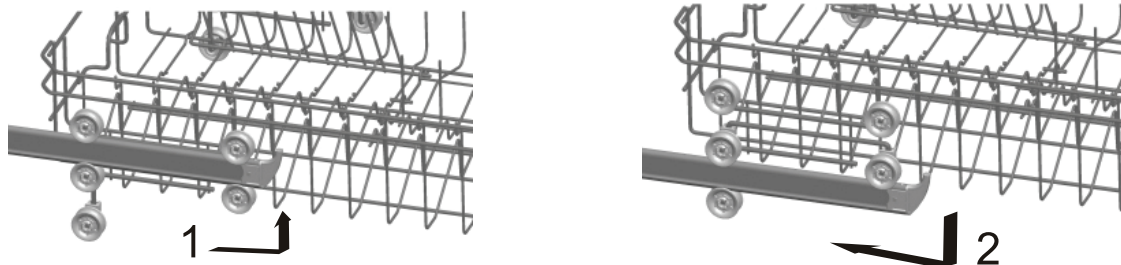

Az alsó kosár használata

Az alsó kosárba helyezze a nagyobb, nehezebben tisztítható tárgyakat: lábasokat, serpenyőket, fedőket, tálaló edényeket és tálat, a következő oldalon található ábra szerint.

A tálaló edényeket és fedőket a kosár két szélére tegye, hogy azok ne akadályozzák a szórókarok szabad forgását.

A lábasokat, tálaló edényeket stb. mindig fejjel lefelé kell behelyezni.

A mély edényeket ferden helyezze be, hogy a víz könnyebben elfolyhasson.

Az alsó kosárban egy lehajtható túsoros van, ami megkönnyíti a nagyobb vagy több edény behelyezését.

Alsó kosár

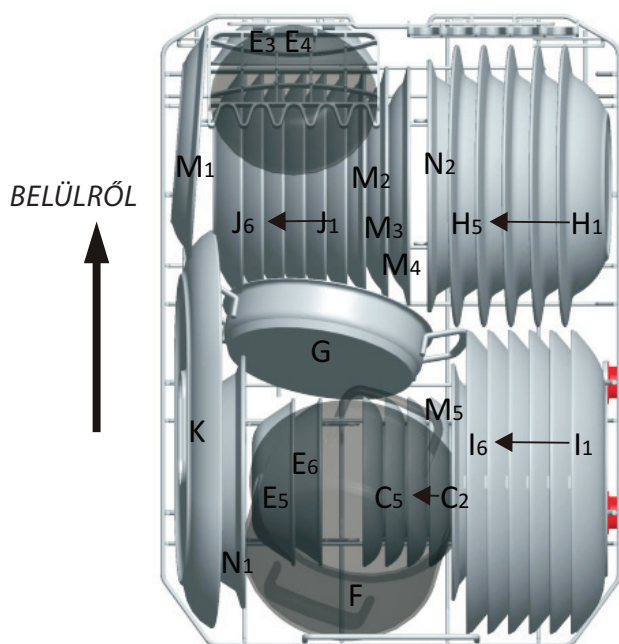

Alsó kosár	
Típus	Tétel
C	Csészealj
E	Desszerttál
H	Leveses tányér
I	Lapos tányér
J	Desszerttányér
K	Ovális tál
F	Kislábas
G	Ovális lábas
M	Melamín desszerttányér
N	Melamín tál

*** Lehajtható tüskék a felső/alsó kosárban**

A lehajtható tüskék három/ két sort képeznek a felső/alsó kosárban, és nagyobb tárgyak, mint lábasok, serpenyők stb. elhelyezésére szolgálnak. Szükség esetén minden részt külön-külön vagy együtt le lehet hajtani, ami lehetővé teszi a nagyobb tárgyak behelyezését. A tüskéket emelje fel vagy hajtsa le.

* Opcionális

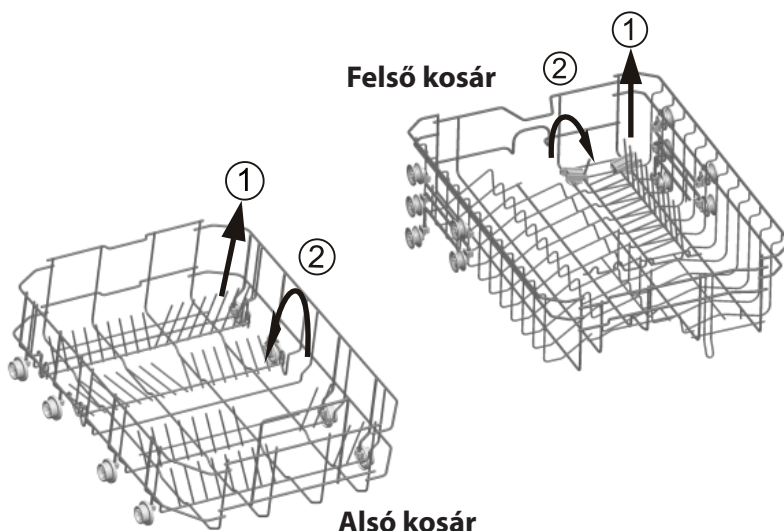

Evőeszköztartó kosár

Az evőeszközt az ábra szerint kell a kosárba rakni. Úgy kell berakni, hogy a víz szabadon lefolyhasson. Az evőeszköztartó kosár két részből áll, és mindkét rész beállítható. Emelje meg az egyik vagy mindkét részt, ha nagyobb edényeket szeretne behelyezni a felső kosárba.

Evőeszköztartó kosár

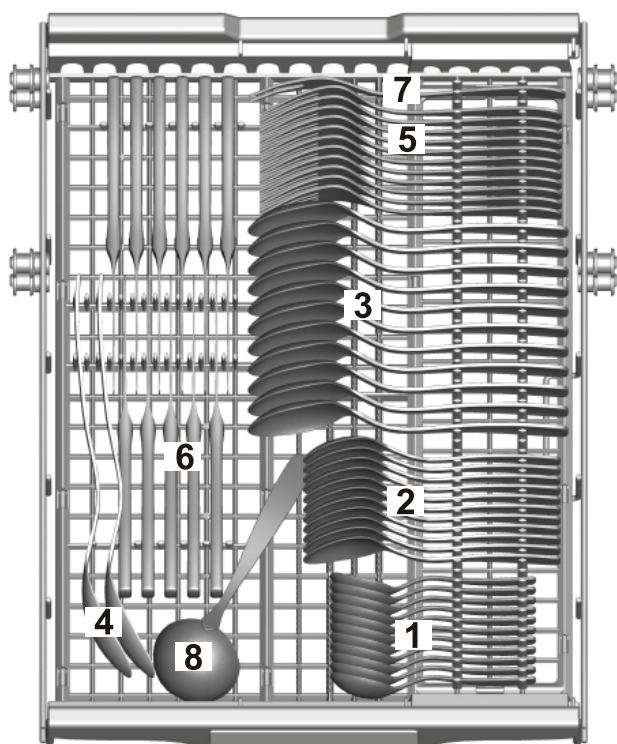

BELÜLRŐL

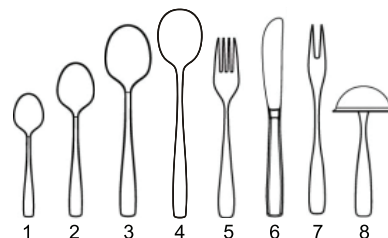

Evőeszköztartó kosár	
Típus	Tétel
1	Teáskanalak
2	Desszertes kanalak
3	Evőkanalak
4	Mérőkanalak
5	Villák
6	Kések
7	Tálaló villa
8	Tálaló kanál

Ajtó melletti rész

Az alábbi edények/eszközök mosogatása mosogatógépben

Nem alkalmas

Fa-, csont- vagy gyöngyház markolatú evőeszközök
Nem hőálló műanyag edények
Régi, ragasztott, nem hőálló edények
Ragasztott edények
Réz vagy ón tárgyak
Ólomkristály
Nem rozsdamentes acéleszközök
Fatányérok
Műszálból készült tárgyak



VIGYÁZAT!

Ügyeljen, hogy az eszközök ne lógnak ki a kosár aljából.

Részben alkalmas

- Néhány üvegfajta többszörös mosogatás után fénytelené válhat.
- Az ezüst – és alumínium tárgyak elszíneződhetnek.
- A mázas edények többszörös mosogatás után kifakulhatnak.

MEGJEGYZÉS:

Ne tegyen a mosogatógépbe olyan tárgyakat, amelyek hamuval, gyertyaviasszal, lakkal vagy festékkel szennyezettek. Új edény vásárlásakor győződjön meg arról, hogy az mosogatógépben is tisztítható.

MEGJEGYZÉS:

Ne töltse túl a készüléket. A mosogatógépbe 15 standard edénykészlet fér be. Ne tegyen mosogatógépben nem tisztítható edényt a készülékbe. Ez fontos a kívánt eredmény elérése és az energiatakarékosság szempontjából.

Evőeszközök és edények behelyezése

Az edény behelyezése előtt:

Távolítsa el a nagyobb maradványokat

Áztassa be az odaégett serpenyőket

Edény és evőeszközök bepakolásánál ügyeljen a következőkre:

Az edények és evőeszközök nem akadályozhatják a szórókarok forgását.

Az üreges edényeket, mint a csészék, poharak, lábasok stb. nyílásukkal lefelé kell behelyezni, hogy a víz szabadon kifolyhasson.

Az edények és evőeszközök ne legyenek egymáson és ne fedjék egymást.

- A poharakat úgy kell behelyezni, hogy ne érjenek egymáshoz és ne sérüljenek meg.
- Az alsó kosárba tegye a nagyobb és nehezebben tisztítható edényeket.
- A felső kosár az érzékenyebb és könnyebb edények, pl. poharak, teás és kávécsészék elhelyezésére szolgál.

FIGYELEM!

A függőleges helyzetben behelyezett hosszú kések veszélyesek lehetnek!

A hosszú és/vagy éles tárgyakat mindig vízszintesen kell a felső kosárba helyezni.

Az üveg vagy más edények sérülése

Lehetséges okok:

- Az üveg típusa vagy a gyártási folyamat. A tisztítószer vegyi összetétele.
- A víz hőmérséklete és a ciklus hossza.

Javasolt megoldás:





- Használjon olyan üveg- és porcelánedényt, amelyet a gyártó utasítása értelmében mosogatógépben tisztítható.
- Az edény típusától függően enyhe tisztítószerrel használjon. Szükség esetén kérjen a gyártótól további információkat.
- Válasszon alacsony hőmérsékletű programot.
- A sérülések elkerülése érdekében a program befejezése után a lehető legrövidebb időn belül vegye ki a poharakat és edényeket.

A mosogatóciklus után

A mosogatóciklus befejezésekor 6 hangjelzés lesz hallható és a készülék leáll. Kapcsolja ki a készüléket a főkapcsolóval, zárja el a vízcsapot és nyissa ki az ajtót. Várjon néhány percet az edények kipakolásával, mert még nagyon forróak, és ilyenkor könnyebben eltörhetnek. Ez a pihentetés elősegíti a száradást is.

5. RÉSZ: A MOSOGATÓPROGRAM ELINDÍTÁSA

Programtáblázat

Program	Tudnivalók a programról	A program részei	Tisztítószer elő/főmosás	Program hossza (perc)	Energia (kWh)	Víz (l)
 Intenzív	Erősen szennyezett edények, pl. serpenyők, lábasok, fazekak, kiszáradt maradékokkal szennyezett edények	Előmosogatás Mosogatás (60°C) 1. Öblítés 2. Öblítés Forró vizes öblítés Szárítás	3/16 g (vagy 3 az 1-ben)	185	1,360	14,0
Eco (*E 50242) (Standard program)	Átlagosan szennyezett edények, pl. lábasok, tányérok, poharak és enyhén szennyezett serpenyők.	Előmosogatás Mosogatás (44°C) Forró vizes öblítés Szárítás	3/16 g (vagy 3 az 1-ben)	238	0,804	9,0
 Kímélő	Kímélő mosogató ciklus finom, hőérzékeny edényekhez. (Indítsa el a ciklust rögtön a behelyezés után.)	Előmosogatás Mosogatás (45°C) Öblítés Forró vizes öblítés Szárítás	3/15 g (vagy 3 az 1-ben)	143	0,730	11,5
 60 perc	Enyhén vagy átlagosan szennyezett tányérok és edények mindennapi használatnál	Előmosogatás Mosogatás (50 °C) Forró vizes öblítés Szárítás	3/15 g	60	0,850	8,7
 Gyors	Rövid mosogatás enyhén szennyezett edényekhez, szárítás nélkül.	Mosogatás (45 °C) Forró vizes öblítés	15 g	40	0,650	5,9
 Előmosogatás	Edény leöblítése, amelyet csak később fog elmosogatni.	Előmosogatás	/	12	0,010	3,3

* EN60436: ez a program a tesztelő ciklus.

Információk az EN 50242 szabvány szerinti összehasonlító teszthez:

- Kapacitás: 11 készlet
 - A felső kosár pozíciója: alsó pozíció
 - Öblítőszer - adagoló beállítás: 5 (vagy 4; adagoló négy beállítással)
1. Az ECO program átlagosan szennyezett edény tisztításához alkalmas, ez a leghatékonyabb program kombinált áram – és vízfogyasztás szempontjából.
 2. Az edény kézi leöblítése nagyobb víz – és áramfogyasztást okoz és nem ajánlott.
 3. A házi mosogatógép használatánál általában kisebb az áram- és vízfogyasztás, mint a kézi mosogatásnál, amennyiben a házi mosogatógép használata az útmutató értelmében történik.

A készülék bekapcsolása

A mosogatóprogram elindítása...

Húzza ki a felső és alsó kosarat, töltsse meg edénnyel és tolja vissza.

1. Ajánlatos először az alsó, majd a felső kosarat megtölteni (lásd „A mosogatógép kosarainak feltöltése” fejezetet). Töltsse be a tisztítószert (olvassa el a „Só, tisztítószer és öblítőszer” részt).
2. Csatlakoztassa a csatlakozódugót a fali aljzathoz. Az áramellátásnak a következő értékekkel kell rendelkeznie: 220 - 240 V AC 50 Hz, az aljzat jellemzője 12 A 250 VAC. 50 Hz.

Győződjön meg arról, hogy a vízcsap ki van nyitva. Csukja be az ajtót, nyomja meg a főkapcsolót, a szabályozótárcsával válassza ki a kívánt programot. (Olvassa el a „Programtáblázat” részt). Győződjön meg arról, hogy az ajtó rendesen be van csukva.

MEGJEGYZÉS:

Az ajtó becsukásánál „kattanást” kell hallania.

A mosogató ciklus végén kapcsolja ki a készüléket a fő kapcsológombbal.

A program megváltoztatása

Feltétel: A folyamatban levő ciklus csak akkor módosítható, ha még csak egy rövid ideje működik. Ellenkező esetben a tisztítószer már kikerült az adagolóból, vagy a készülék már leürítette a mosogatóvizet. Ebben az esetben a tisztítószer – adagolót újra kell tölteni. („A tisztítószer betöltése” rész).

Nyomja meg a főkapcsolót a program leállításához. Kapcsolja be újra, és válassza ki a kívánt programot (olvassa el a „Mosogatóprogram elindítása” részt).

MEGJEGYZÉS:

Ha mosogató közben kinyitja az ajtót, egy hangjelzés lesz hallható, és a kijelzőn megjelenik az E1 hibakód. Az ajtó becsukása után a készülék tovább működik.

A 6 programjelző lámpa a mosogatógép állapotát jelzi:

- a) Egy programjelző világít --> a mosogatógép üzemel
- b) Egy programjelző villog --> a mosogatógép működése meg lett szakítva

MEGJEGYZÉS:

Ha az összes jelzőlámpa villog, a mosogatógép üzemén kívül van. Válassza le a tápkábelt az elektromos aljzatról, zárja el a vízcsapot és forduljon a márkaszervizhez.

A kifelejtett edény behelyezése

A kifelejtett edény a tisztítószer-tartó kinyílása előtt bármikor betehető a gépbe.

1. Óvatosan nyissa meg a mosogatógép ajtaját. A működés leáll.
2. Amint megállnak a szórókarok, nyissa ki teljesen az ajtót.
3. Tegye be a kifelejtett edényt.
4. Zárja vissza az ajtót, a mosogatógép 10 mp múlva újraindul.

**FIGYELEM!**

Az ajtó kinyitása üzemelés közben veszélyes lehet, mert a készülékből forró víz permetezhet. Kapcsolja ki a mosogatógépet.

A digitális kijelzőn megjelenik a „---” és hat hangjelzés lesz hallható. Csak ebben fejeződött be a program.

- 1. Kapcsolja ki a készüléket a főkapcsoló megnyomásával.**
- 2. Zárja el a vízcsapot!**

Óvatosan nyissa ki a készülék ajtaját. A készülékből forró gőz távozhat!

- A forró edény érzékeny a koccanásra. Hagyja az edényeket kb. 15 percig hűlni, mielőtt kipakolná a készülékből.**
- Nyissa ki a mosogatógép ajtaját, hagyja résnyire nyitva, és várjon néhány percet a kipakolás előtt. Ezáltal az edények könnyebben megszáradnak.**

Az edény kipakolása

Normális jelenség, ha a mosogatógép belseje nedves.

Először az alsó kosarat ürítse ki, majd a felsőt. Így elkerülhető, hogy a vízcseppek a felső kosárból az alsó kosárban levő edényekre csepegjenek.

6. RÉSZ: KARBANTARTÁS ÉS TISZTÍTÁS

Szűrőrendszer

A szűrő megakadályozza, hogy nagyobb ételmaradékok vagy más tárgyak a szivattyúba kerüljenek. Az ételmaradványok néha eltömíthetik a szűrőt.

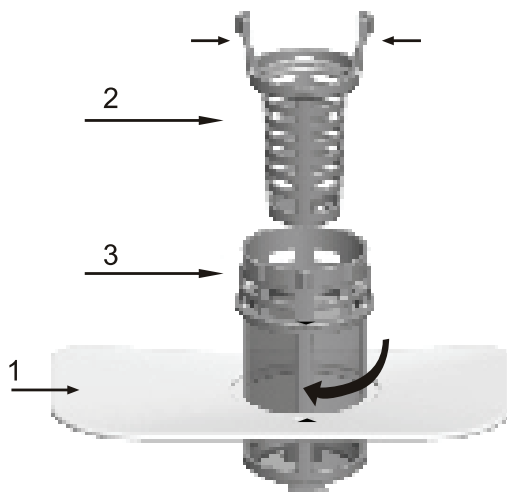

A szűrőrendszert egy durvaszűrő, egy lapos szűrő (főszűrő) és egy mikroszűrő (finom szűrő) képezi.

1. Lapos szűrő

Az étel és más maradványok egy speciális vízsugár porlasztja szét az alsó szórókaron.

2. Durvaszűrő

A nagyobb darabokat, például a csont- vagy üvegdarabokat, amelyek eltömíthetik a lefolyócsövet, a durvaszűrő fogja fel. A szűrő által felfogott tárgyak eltávolításához enyhén nyomja meg a szűrő tetején lévő füleket, és emelje ki a szűrőt.

3. Mikroszűrő

Ez a szűrő a leeresztő részben gyűjti össze az ételmaradékokat, és megakadályozza, hogy azok a ciklus folyamán visszakerüljenek az edényekre.

- Minden mosogatás után ellenőrizze a szűrőket.
- A durvaszűrő lecsavarásával kivetheti az egész szűrőrendszert. Távolítsa el az ételmaradékokat, és tisztítsa meg a szűrőket folyó víz alatt.

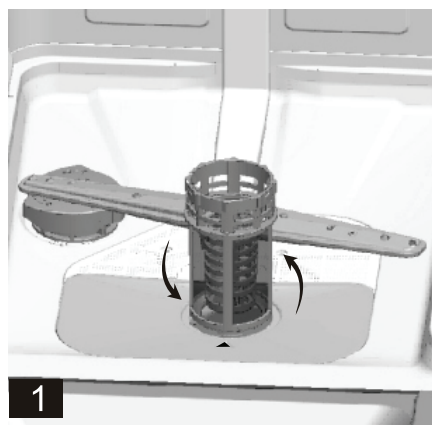

1. lépés: forgassa a durvaszűrőt az óramutatóval ellentétes irányban, és emelje ki.

2. lépés: Emelje ki a lapos szűrőt

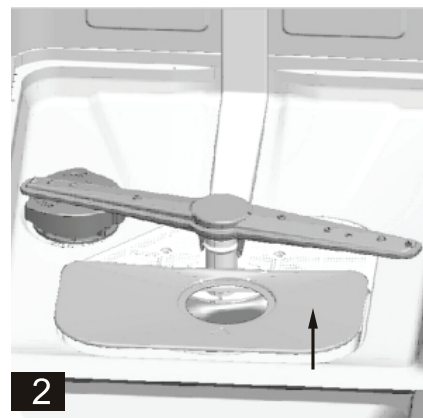

MEGJEGYZÉS:

A fenti lépések betartásával vegye ki a szűrőrendszert; a beszerelésnél fordított sorrendben, a 3-1 lépések szerint kell eljárni **3.**

A szűrőegység szerelése

A legjobb eredménye érése érdekében a szűrőkészletet rendszeresen kell tisztítani. A szűrő hatékonyan kiszűri a mosogatóvízben levő ételmaradványokat, és elősegíti annak körforgását a ciklus alatt. Ezért ajánlatos minden ciklus után eltávolítani a szűrőre rakodott nagyobb ételmaradékokat a szűrő folyó víz alatti megtisztításával. A szűrő kiemeléséhez húzza fel a fogantyút. Hetente egyszer meg kell tisztítani az egész szűrőegységet. A durva – és mikroszűrő megtisztításához használjon egy kefét. Ezután rakja össze az egyes szűrőket az előző oldalon ábrázolt módon, és helyezze vissza a szűrőegységet a mosogatógépbe, illessze a helyére és nyomja lefelé. Soha ne használja a mosogatógépet szűrők nélkül. A szűrők helytelen visszahelyezése csökkenti a készülék teljesítményszintjét, és károsítja az edényeket és evőeszközöket.

**FIGYELEM!**

A mosogatógépet soha ne üzemeltesse a szűrőrendszer nélkül. Tisztítás közben ne ütögesse a szűrőket. Ellenkező esetben a szűrők elferdülhetnek, és a mosogatógép teljesítménye csökkenhet.

A szórókarok tisztítása

Tisztítsa meg rendszeresen a szórókarokat, mert a kemény vízben levő részecskék eltömíthetik a fúvókákat és a csapágyakat.

A szórókar kiemeléséhez csavarozza ki az anyát, hogy kivehesse a karon levő alátétet, és vegye le a kart. Tisztítsa meg a kart meleg szappanos vízben, a fúvókák tisztításához használjon egy puha kefét. Öblítse le alaposan a karokat.

A mosogatógép ápolása

A kijelző panelt enyhén nedves ruhával tisztítsa meg. Tisztítás után gondosan törölje szárazra egy száraz szöveggel.

A külső felülethez használjon jó minőségű fényezésőszert. Ne használjon éles tárgyakat, súrolópárnát vagy erős tisztítószereket a mosogatógép részeinek tisztításához.



Fagyvédelem

Amennyiben a készülék télen fűtetlen helyiségben áll, akkor kérje meg az alábbiakra a szerviz – technikust:

1. Kapcsolja ki a mosogatógép áramellátását.
2. Zárja el a vízellátást, és csatlakoztassa le a vízbevezető tömlőt a vízszelepről.
3. Eressze ki a vizet a bevezető tömlőből és a vízszelepből. (Eressze egy edénybe a vizet.)
4. Csatlakoztassa vissza a vízbevezető tömlőt a vízszelephez.
5. Szerelje szét a szűrőt a kád részben, és egy szivaccsal gyűjtse össze a vizet a készülék aljából.

Az ajtó tisztítása

Az ajtó szegélyének tisztításához csak egy puha, nedves rongyot használjon. Nem szabad, hogy víz kerüljön az ajtózárra és az elektromos részekbe, ezért ne használjon semmilyen spray tisztítószeret. Soha ne használjon agresszív szereket vagy drótkéfét a külső felület ápolásához, mert az megsérülhet. Néhány papírtörölő szintén karcolásokat vagy foltokat okozhat.



FIGYELEM!

Az ajtó szegélyének tisztításához soha ne használjon semmilyen spray tisztítószeret, nehogy víz kerüljön az ajtózárra és az elektromos részekbe.

Ne használjon súrolószereket, vagy olyan konyhai papírtörölőt, amely megkarcolhatja a fém felületet, vagy foltokat hagy rajta.

Hogyan tartsuk jó állapotban a mosogatógépet?

• Minden mosogatás után

Minden mosogatás után zárja el a vízcsapot, és hagyja résnyire nyitva a készülék ajtaját, hogy a pára és a szagok kiszellőzzenek.

• Húzza ki a csatlakozódugót

Tisztítás vagy ápolás előtt húzza ki a csatlakozódugót a fali aljzatból. Ne kockáztassa az egészségét.

• Ne használjon hígítókat és súrolószereket

A mosógép külső és gumi részeinek tisztításához ne használjon agresszív tisztítószereket vagy oldószert. Tisztítsa meg langyos, szappanos vízbe mártott ronggyal. A belső részben levő foltok eltávolításához használjon egy ecetbe és vízbe mártott rongyot, vagy mosogatógép tisztítására kifejlesztett terméket.

• Ha sokáig nem használja a készüléket

Hosszabb szünetelés előtt ajánlatos egy program elvégzése üres készülékkel. Ezután húzza ki a dugaszt a fali aljzatból, zárja el a vízcsapot, és hagyja résnyire nyitva az ajtót. Ez meghosszabbítja a tömítés élettartamát, és megelőzi a kellemetlen szagok kialakulását.

• A készülék áthelyezése

Áthelyezés esetén lehetőleg tartsa a készüléket függőleges pozícióban. Ha másképp nem megy, fektesse a készüléket a hátlapjára.

• Tömítés

A gépben kialakuló kellemetlen szagok egyik oka a tömítésre rakódott ételmaradék. A tömítések rendszeres tisztításával ez a probléma megelőzhető.

FIGYELMEZTETÉS:

A csövek beszerelését és az elektromos csatlakoztatást csak szakemberek végezhetik el.





FIGYELEM!

Áramütés veszélye!

A mosogatógép beszerelése előtt válassza le a készüléket az elektromos hálózatról. Ellenkező esetben fennáll egy súlyos vagy halálos kimenetelű áramütés veszélye.



7. RÉSZ: TELEPÍTÉS

-  Őrizze az útmutatót egy biztonságos helyen későbbi felhasználás esetére. Ha átadja valakinek a készüléket, mellékelje hozzá az útmutatót is, hogy a készülék új tulajdonosa is felhasználhassa azt.
-  Olvassa el figyelmesen ezt az útmutatót: fontos tudnivalókat tartalmaz a biztonságos üzembe helyezéssel, kezeléssel és ápolással kapcsolatban.
-  Áthelyezés esetén tartsa a készüléket függőleges pozícióban; amennyiben ez elkerülhetetlen, fektesse a mosogatógépet a hátsó lapjára.

A hely kiválasztása és színtezés

1. Csomagolja ki a készüléket és ellenőrizze, nem sérült-e meg a szállítás folyamán. Sérülések esetén értesítse a helyi eladót, és ne szerelje be a készüléket.
2. A mosogatógépet úgy kell elhelyezni, hogy annak oldalfalai vagy hátsó oldala érintkezzenek a szomszédos szekrényekkel vagy fallal. Ezt a készüléket egy pultba is be lehet építeni.
3. Helyezze a készüléket egy egyenes és szilárd padlóra. Ha a padló nem egyenes, állítsa be vízszintesen a készüléket az elülső szabályozó lábakkal (a készülék nem dőlhet meg 2 foknál nagyobb szögben). Sikeres szintbeállítás esetén a készülék stabilabb lesz, és nem fog mozogni vagy rezegni működés közben.

Csatlakoztatás a víz – és elektromos hálózathoz

-  A csatlakoztatást a vízvezetékhez és az elektromos bekötést csak szakképzett technikusok végezhetik el.
-  Ügyeljen arra, hogy ne állítsa a készüléket a tömlőre vagy a tápkábelre.
-  A készülék csatlakoztatásánál a vízvezetékhez mindig új tömlőgarnitúrát kell használni. Ne alkalmazzon használt tömlőket.

* A bevezető tömlő csatlakoztatása

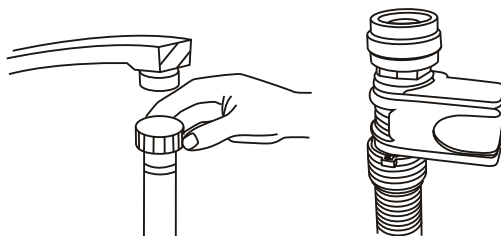

A vízbevezető tömlő végét csatlakoztassa a (3/4-colos menetes) csatlakozóra, és ügyeljen a csatlakozás alapos rögzítésére. Ha a tömlők újak, öblítse át őket vízzel, hogy tiszták legyenek belülről, és az összes szennyeződés eltávozzon. Ellenkező esetben eltömődhet a bevezető tömlő szűrője, és a készülék megsérülhet.

Az elvezető tömlő csatlakoztatása

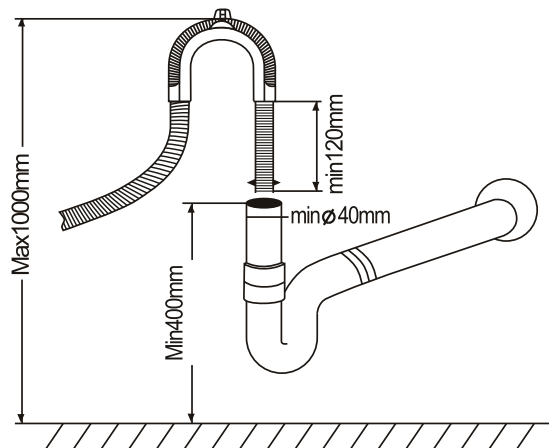

Csatlakoztassa az elvezető tömlőt hajlatoktól mentesen a készülékhez. Ha az elvezető tömlő nem elég hosszú, forduljon a márkaszervizhez a tömlő meghosszabbítása miatt az eredetivel azonos anyagból. A tömlő hossza nem haladhatja meg a 4 métert a hosszabbítással együtt. Ellenkező esetben nem lehet garantálni az edény tisztaságát. Rögzítse szilárdan az elvezető tömlőt, nehogy kilazuljon.

Elektromos bekötés

A készülék csatlakoztatása előtt az áramkörhöz győződjön meg arról, hogy:

- A fali aljzat földelt és megfelel az érvényes helyi szabályoknak;
- Az elektromos hálózat a készülék ajtajának belső oldalán található adatlapon feltüntetett maximális értékre van méretezve
- Az elektromos hálózat feszültsége megfelel az adatlapon feltüntetett értékeknek;
- A csatlakozóaljzat megfelel a készülék csatlakozódugójának. Amennyiben ez nem így van, akkor szakképzett villanyszerelővel cseréltesse ki az aljzatot; ne használjon elosztót vagy hosszabbító kábelt.

* Opcionális

- ⚠ Telepítés előtt ügyeljen, hogy tápkábel és csatlakozóaljzat könnyen hozzáférhetők legyenek.
- ⚠ A kábelt nem szabad megcsavarni meg összenyomni.
- ⚠ A fennálló veszélyek elkerülése végett a sérült tápkábelt csak a gyártónak vagy egy szerviz-technikusnak szabad kicserélnie. (lásd Szolgálat rész)
- ⚠ A gyártó, forgalmazó és eladó nem vállal felelősséget a szabályok be nem tartásából adódó sérülésekért és károkért.

Ajánlások az első mosogatási ciklushoz

A készülék beszerelése után végezzen el egy mosogatási ciklust edény nélkül, töltsé fel a sótartályt kb. 2 kg sóval (lásd só és öblítőszer feltöltése rész). A víz egy kicsit kifolyhat: ez egy normális jelenség, nem jelent hibát. Ugyancsak nem jelent rendellenességet, ha a sótartály jelzőlámpája a só feltöltése után még néhány ciklus erejéig világít.

A készülék elhelyezése

Állítsa a készüléket a kívánt helyre. A készülék hátfalának a falhoz, oldalainak pedig a szomszédos szekrényekhez vagy a falhoz kell simulnia. A mosogatógép olyan vízbevezető és vízlevezető tömlőkkel rendelkezik, amelyek a megfelelő telepítés elősegítése érdekében jobb és bal oldalra egyaránt elhelyezhetőek.

A készülék szintbeállítása

A készülék felállítása után állítsa be a lábakkal (ki- vagy becsavarozással) a mosogatógép magasságát és helyzetét. A készülék semmilyen körülmények között sem dőlhet meg 2°-nál nagyobb szögben.

MEGJEGYZÉS:

A lábak maximális beállítható magassága 20 mm.

A felesleges víz kieresztése a tömlőkből

Ha a lefolyó 1000 mm-re vagy annál magasabban van a padlótól, a tömlőkben lévő felesleges víz nem képes kifolyni. Ekkor a tömlőkből a felesleges vizet egy, a mosogatón kívül és annál alacsonyabban elhelyezett edénybe vagy tartályba kell üríteni.

A víz leeresztése

Csatlakoztassa az elvezető tömlőt. A vízszivárgás elkerülése miatt a tömlőt szabályosan kell csatlakoztatni. Győződjön meg arról, hogy a tömlő nincs meghajlítva vagy összenyomva.

Hosszabbító tömlő

Amennyiben szükség van egy hosszabbító tömlőre, azonos típust kell használni. Nem lehet 4 méternél hosszabb; ellenkező esetben csökken a készülék tisztító hatékonysága.

Csatlakoztatás a lefolyóhoz

A hulladékvíz csatlakoztatása a mosogatógép alsó részétől 50 cm (minimum) és 100 cm (maximum) között kell, hogy legyen. A leeresztő tömlőt rögzítse egy kapoccsal.

A mosogatógép bekapcsolása

A mosogatógép bekapcsolása előtt ellenőrizze az alábbiakat:

- 1 A készülék vízszintesen és stabilan áll
- 2 Nyitva van a vízcsap
- 3 A csőcsatlakozásoknál nincs szivárgás
- 4 A vezetékek helyesen vannak csatlakoztatva
- 5 Van áramellátás
- 6 A vizet be- és elvezető tömlőkön nincsenek törések
- 7 Minden csomagolópapírt és dokumentumot kivett a mosogatógépből

FIGYELMEZTETÉS:

**A beszerelés után is őrizze meg az útmutatót.
Minden felhasználó hasznát veszi az útmutatónak.**

8. RÉSZ: TIPPEK A PROBLÉMÁK MEGOLDÁSÁHOZ

Hibakódok

Bármilyen zavar esetén a mosogatógép kijelzőjén megjelenik a hibakód, amely a hibás működésre figyelmeztet.

Kód	Jelentés	Lehetséges ok
E1	Nyitott ajtó	Működés közben nyitva van a készülék ajtaja.
E2	Vízbemenet	Vízbemenet-zavar.
E3	Víz leeresztés	Vízleeresztés-zavar.
E4	Hőmérséklet szenzor	Hibás a hőmérséklet szenzor.
E5	Túlfolyás/szivárgás	Kiömlött a víz/szivárognak a csatlakozók.
E6	Szivárgás	Szivárognak a csatlakozók.
E7	Fűtőttest	Rendellenes melegítés.



FIGYELEM!

Túlfolyás esetén zárja el a vízcsapot és forduljon segítségért a szervizhez. Ha a szivárgás következtében a készülék alján víz van, a készülék újraindítása előtt ezt a vizet fel kell itatni.

A szerviz kihívása előtt

Az alábbi táblázat áttanulmányozása segítséget nyújt néhány probléma megoldásához.

Probléma	Lehetséges ok	Megoldás
A mosogatógép nem működik.	Kiégett a biztosíték vagy működésbe lépett a megszakító.	Cserélje ki a biztosítékot, vagy állítsa vissza a megszakítót. Válassza le a mosogatógéppel közös áramkörre kapcsolt egyéb készülékeket.
	Nem nyomta meg a kapcsológombot.	Ellenőrizze, hogy a gép be van kapcsolva, és az ajtó csukva van. Ellenőrizze a kábel csatlakoztatását.
	Alacsony a víznyomás.	Győződjön meg arról, hogy a víz szabályosan van bekötve, és a vízcsap nyitva van.
Az ürítő szivattyú nem áll le.	Túlfolyás.	A rendszer érzékeli a túlfolyást. Ezért elzárja a keringető szivattyút és bekapcsolja az ürítő szivattyút.

Probléma	Lehetséges ok	Megoldás
Zaj	Néhány hang nem rendellenes.	A mosogatószer-tartó kinyílásának hangja.
	Nincs jól behelyezve az edény.	Ellenőrizze az edény elhelyezését.
	A motor erőlködik.	Nem használta rendszeresen a készüléket. Ha nem használja gyakran a gépet, akkor minden héten töltsen fel és szivattyúzza le, ami segít a tömítés nedvesen tartásában.
Hab a készülékben.	Nem megfelelő tisztítószer	A habosodás elkerülése érdekében mosogatógéphez tervezett speciális mosogatószert használjon. Habképződés esetén nyissa ki a mosogatógépet, és hagyja elpárologni a habot. Öntsön kb. 4 liter hideg vizet a kádba. Csukja be a mosogatógépet, és indítsa el az „Előmosás” ciklust a víz leeresztéséhez. Szükség esetén ismételje meg.
	Kiömlött az öblítőszer.	Azonnal törölje le.
Foltok a belső felületen.	A tisztítószer festékanyagot tartalmaz.	Ügyeljen arra, ahogy a tisztítószer ne tartalmazzon festékanyagokat.
Az edények és az evőeszközök nem tiszták.	Nem megfelelő program. Nem megfelelő behelyezés	Válasszon erősebb programot. Ügyeljen arra, hogy a mosogatószer-adagoló és a szórókarok működését ne akadályozzák a nagy edények.
Foltok és lerakódások a poharakon és az evőeszközön.	<ol style="list-style-type: none"> 1. Rendkívül kemény a víz. 2. Alacsony a beáramló víz hőmérséklete. 3. A mosogatógép túlterhelése. 4. Az edények nem megfelelő behelyezése. 5. Régi vagy nedves mosogatópor. 6. Üres az öblítőszer - adagoló. 7. Rossz a mosogatószer adagolása. 	<p>A foltok eltávolítása a poharakról:</p> <ol style="list-style-type: none"> 1. Vegye ki az összes fémeszközt a mosogatógépből. 2. Ne töltsön be mosogatószert. 3. Válassza a leghosszabb ciklust. 4. Indítsa be a mosogatógépet, működtesse körülbelül 18-22 percig, ekkor aktiválódik a főmosás. 5. Nyissa ki az ajtót, töltsön be 2 pohár borecetet a mosogatógép aljába. 6. Csukja be az ajtót, és hagyja, hogy a mosogatógép befejezze a ciklust. Ha az ecet nem segít: Ismételje meg a fenti műveletet, de az ecet helyett használjon ¼ pohár (60 ml) citromsav-kristályt.

Probléma	Lehetséges ok	Megoldás
Fátyolosság az üvegen	A lágy víz és a túl sok mosogatószer kombinációja.	Használjon kevesebb mosogatószert, ha lágy a víz, és válasszon rövidebb ciklust az üvegáru elmosogatásához és szárításához
Sárga vagy barna réteg a belső felületeken.	Tea – vagy kávéfoltok.	½ pohár fehérítő és 3 pohár meleg víz oldatának használata a foltok kézi eltávolításához.  FIGYELMEZTETÉS A ciklus után 20 percig kell várni, hogy lehűljön a fűtőelem a belső rész tisztítása előtt, ellenkező esetben fennáll az égési sérülések veszélye.
	A vízben levő vaslerakódások is bevonatokat okozhatnak.	Vízlagyítással foglalkozó cég segítségét kell kérni egy speciális szűrő beszerzéséhez.
Fehér réteg a belső felületen.	A kemény vízben levő ásványi anyagok.	A belső rész tisztításához használjon nedves szivacsot, mosogatószert és gumikesztyűt. A habképződés elkerülése érdekében soha ne használjon a mosogatószeren kívül más tisztítószert.
Nem lehet bezárni a tisztítószer-tartó fedelét.	Valami akadályozza a mechanizmust.	Távolítsa el az akadályt.
A tisztítószer az adagolóban maradt.	Edények akadályozzák a tisztítószer – adagolót.	Helyezze be megfelelően az edényeket.
Gőz	Szokványos jelenség.	Az ajtózárral melletti szellőzőnyílásokból a szárítás és vízleeresztés közben gőz párolog.
Fekete vagy szürke nyomok az edényeken.	Alumínium eszközök dörzsölődtek az edényekhez.	Használjon mérsékelt dörzsölő hatású tisztítószert a nyomok eltüntetéséhez.
Víz áll a gép alján.	Szokványos jelenség.	A kád hátsó alsó részében a kivezető nyílás körül lévő kis mennyiségű tiszta víz biztosítja a vízzár kenését.
Vízszivárgás.	Az adagoló túllöltése vagy az öblítőszer kifreccsenése.	Vigyázzon, hogy ne töltse túl az öblítőszer - adagolót. A kifreccsent öblítőszer túlhabosodáshoz és túlfolyáshoz vezet. Törölje le nedves ruhával a kifreccsent anyagot.
	A mosogatógép nem áll vízszintesen.	Gondoskodjon a gép szintbeállításáról.

9. RÉSZ: TERMÉKLAP

Terméklap

PHILCO 

A BIZOTTSÁG FELHATALMAZÁSON ALAPULÓ RENDELETE (EU) 2019/2016

A gyártó neve vagy védjegye: PHILCO

A gyártó székhelye: U Sanitasu 1621, Říčany 251 01, CZ

Modellszám: PD 114 WE / PD 114 XE

Terméktípus: Mosogatógép

Paraméter	Érték	Paraméter	Érték	
Névleges térfogat (db)	11	Méretek mm	Magasság	845
			Szélesség	448
			Mélység	600
Energiahatékonyság index (EEI)	55,8	Energiahatékonysági osztály*	E	
Mosáshatékonysági osztály	1,13	Szárításhatékonysági osztály	1,09	
Energiafogyasztás kWh [ciklusonként], eko programmal, hideg víz betöltése esetén. A tényleges energiafogyasztás a készülék használatától függ.	0,804	Vízfogyasztás literekben [ciklusonként], eko programmal. A tényleges vízfogyasztás a használatától és a víz keménységétől függ.	9	
Program időtartama (ó:perc)	3:58	Típus	Szabadon álló	
Akusztikus zajkibocsátás (dB(A) re 1 pW)	45	Akusztikus zajszint osztály	C	
Felhasználás kikapcsolás után (W)	0,49	Felhasználás készenléti módban (W)	0,6	
Felhasználás késleltetett indítás módban (W) (választása esetén)	1	Felhasználás hálózati készenléti módban (W) (választása esetén)	-	

A gyártó által biztosított minimális garancia: 24 hónap

Kiegészítő információk:

Weblink a gyártó weboldalára a 4. pontban ismertetett információkkal (és) a Komisszió (EU) 2019/2022 rendeletének mellékletével, forrás: www.philco.cz

* A (legnagyobb hatékonyság) - G (legkisebb hatékonyság)

10. RÉSZ: SELEJTEZÉS



- A csomagolóanyagokat megfelelő módon kell selejtezni.
- Az összes csomagolóanyagok újrahasznosítható.
- A műanyag részekben szabványos nemzetközi jelölések vannak feltüntetve.
 - (pl. PS mint polisztirol, párnázó anyag)
- A készülék jelölése megfelel az elektromos és elektronikus berendezések hulladék - elhelyezéséről szóló 2012/17/EK európai irányelvnek (WEEE). Az irányelv meghatározza a használt készülékek leadására és újrahasznosítására vonatkozó szabályokat az EU keretén belül.



FIGYELMEZTETÉS!

- A csomagolóanyagok veszélyesek lehetnek gyermekekre nézve!
- Adja le a csomagolást és a berendezést a gyűjtőhelyen vagy a hulladékfeldolgozó telepen. Távolítsa el a tápkábelt, és tegye használhatatlanná az ajtózárt.
- Az újrahasznosítható kartondobozokat adja le egy megfelelő gyűjtőhelyen.

- A termék megfelelő selejtezésével Ön is hozzájárul a környezetre és emberi egészségre kifejtett, potenciálisan negatív következmények megelőzésében, amelyeket a termék felelőtlen hulladékkezelése idézhet elő.
- A termék újrahasznosításával kapcsolatos részletes információkért forduljon a helyi önkormányzathoz vagy a hulladékkezelő vállalathoz.

FONTOS!

A legjobb teljesítmény érdekében a készülék üzembe helyezése előtt olvassa el az útmutatót.

MŰSZAKI INFORMÁCIÓK

A műszaki információka készülék belsejében található típustáblán és az energiacímkén található. A mellékelt energiacímkén található QR-kód tartalmaz egy linket a készülék regisztrálására az EU Eprei adatbázisában. Őrizze meg az energiacímkét, a használati utasítást, valamint a készülékhez kapott egyéb dokumentumokat.

VIZSGÁLATI INFORMÁCIÓK

A leszállított készülék megfelel az EcoDesign és az EN60436:2020, EN60704-1:2010+A11:2012, EN60704-2-3:2002+A1:2005 szabványoknak. A készülék helyes működéséhez, a faltól való minimális távolsághoz és a készülék méretéhez szükséges légi hozzáférési követelmények a kézikönyv részét képezik. További kérdéseivel forduljon a gyártóhoz.

ÜGYFÉLKÖRNYEZET ÉS SZOLGÁLTATÁS

Mindig eredeti pótalkatrészeket használjon.

Amikor kapcsolatba lép a hivatalos szervizünkkel, rendelkezésére kell bocsátani a modell megnevezését, a sorozatszámot és a hibaleírást.

Dokumentumok letöltéséhez látogasson el a www.philco.hu oldalra.

Hiba esetén, illetve további szervizeléssel kapcsolatos információkhoz kérjük, keresse a forgalmazó weboldalát: www.philco.hu/tamogatas-szerviz

Előzetes értesítés nélkül változtatható.

A HASZNÁLT CSOMAGOLÓANYAGOK SELEJTEZÉSÉRE VONATKOZÓ UTASÍTÁSOK ÉS INFORMÁCIÓK

A csomagolóanyagokat csak egy hivatalos hulladékértékesítő telephelyen szabad selejtezni.

A HASZNÁLT ELEKTROMOS ÉS ELEKTRONIKUS KÉSZÜLÉKEK SELEJTEZÉSE



Az áthúzott konténer ikonja a készüléken vagy a csomagolóanyagon azt jelenti, hogy ezt a készüléket nem szabad a háztartásbeli hulladékkal együtt selejtezni. Az ilyen készüléket egy, az elektromos és elektronikus készülékek újrahasznosításával foglalkozó gyűjtőtelepen kell leadni. Az EU egyes államaiban, akár csak más európai országokban gyakran a termék viszonteladója is átveszi a készüléket egy új készülék vásárlása esetén. A helyes selejtezéssel Ön is hozzájárulhat a régi készülékek megfelelő feldolgozásához és újrahasznosításához. A szakszerű selejtezés megelőzi az esetleges negatív kihatásokat az emberi egészségre és a környezetre. Részletes információkkal a helyi hivatal, vagy a legközelebbi hulladékhasznosító telephely szolgálhat. A termék szabálytalan selejtezése a helyi törvények értelmében büntetendő lehet.

Vállalkozók az EU területén

Az elektromos és elektronikus készülékek helyes selejtezéséről a helyi viszonteladó vagy forgalmazó tud tájékoztatást nyújtani.

Selejtezés a nem EU államokban

Kérjük, érdeklődjön a termék helyes selejtezéséről a helyi hivatalokban vagy a termék eladójánál.



Ez a termék megfelel a vonatkozó EU szabványok valamennyi alapvető követelményének.

A gyártó fenntartja a kísérszöveg, külalak és műszaki adatok előzetes figyelmeztetés nélküli változtatásának jogát.

A használati útmutató eredeti példája cseh nyelven.

Výrobce/Manufacturer:
Fast ČR, a.s.
U Sanitasu 1621
Říčany 251 01, CZECH REPUBLIC

Importer to SK:
FAST PLUS, a.s.
Na pántoch 18, 831 06 Bratislava
SLOVAKIA

Importer to PL:
FAST Poland Sp. z o. o.
Ul. Kwietniowa 36, 05-090 Wypędy
POLAND

Importer to HU:
FAST HUNGARY Kft.
Kántor út 10., 2310 Szigetszentmiklós
HUNGARY

PHILCO[®] 

is a pending or registered trademark of Electrolux Home Products, Inc. and used under a license from Electrolux Home Products, Inc.