

SKLOKERAMICKÁ VARNÁ DOSKA

NÁVOD NA OBSLUHU

PHILCO



Famous for Quality the World Over

PHS 302 C

**Vážený zákazník,
Ďakujeme, že ste si kúpili výrobok značky PHILCO. Aby mohol váš spotrebič slúžiť dobre, prečítajte si všetky pokyny uvedené v tomto návode na obsluhu.**

OBSAH

ČASŤ 1. BEZPEČNOSŤ	2
ČASŤ 2. POPIS SPOTREBIČA.....	5
2.2 Ovládací panel.....	5
2.3 Informácie o spotrebiči	5
2.4 Princíp fungovania varnej dosky	6
2.5 Pred použitím novej sklokeramickej varnej dosky.....	6
2.6 Technické špecifikácie	6
ČASŤ 3. PREVÁDZKA PRODUKTU.....	7
3.1 Dotykové ovládacie prvky	7
3.2 Voľba správnej varnej nádoby	7
3.3 Spôsob používania	8
ČASŤ 4. POKYNY TÝKAJÚCE SA VARENIA	14
4.1 Tipy na varenie	14
ČASŤ 5. NASTAVENIE TEPLA	15
ČASŤ 6. STAROSTLIVOSŤ A ČISTENIE	16
ČASŤ 7. RADY A TIPY.....	17
ČASŤ 8. INŠTALÁCIA	18
8.1 Voľba inštalačného vybavenia.....	18
8.2 Pred umiestnením upevňovacích držiakov	20
8.3 Upozornenia	21
8.4 Pripojenie varnej dosky k sieťovému napájaniu	21

ČASŤ 1. BEZPEČNOSŤ

TENTO SPOTREBIČ MÔŽU POUŽÍVAŤ DETI VO VEKU 8 ROKOV A VIAC A OSOBY SO ZNÍŽENÝMI FYZICKÝMI, ZMYSLOVÝMI ALEBO MENTÁLNYMI SCHOPNOSŤAMI ALEBO S NEDOSTATKOM SKÚSENOSTÍ A ZNALOSTÍ, AK SÚ POD DOHĽADOM ALEBO BOLI POUČENÍ O POUŽÍVANÍ SPOTREBIČA BEZPEČNÝM SPÔSOBOM A CHÁPU PRÍPADNÉMU NEBEZPEČENSTVU.

DETI SA SO SPOTREBIČOM NESMÚ HRAŤ.

ČISTENIE A POUŽÍVATEĽSKÚ ÚDRŽBU NESMÚ VYKONÁVAŤ DETI BEZ DOZORU.

AK JE NAPÁJACÍ KÁBEL POŠKODENÝ, JEHO VÝMENU ZVERTE ODBORNÉMU SERVISNÉMU STREDISKU, ABY SA ZABRÁNILO VZNIKU NEBEZPEČNEJ SITUÁCIE.

SPOTREBIČ S POŠKODENÝM NAPÁJACÍM KÁBLOM JE ZAKÁZANÉ POUŽÍVAŤ.



UPOZORNENIE, HORÚCI POVRCH

UPOZORNENIE: AK JE POVRCH POPRASKANÝ, VYPNITE SPOTREBIČ, ABY STE ZABRÁNILI MOŽNOSTI ÚRAZU ELEKTRICKÝM PRÚDOM.

UPOZORNENIE: SPOTREBIČ A JEHO PRÍSTUPNÉ ČASTI SA PRI POUŽÍVANÍ STÁVAJÚ HORÚCIMI.

MUSÍ SA ZABRÁNIŤ PRÍSTUPU DEŤOM MLADŠÍM AKO 8 ROKOV, AK NIE SÚ TRVALO POD DOHĽADOM.

NEPOUŽÍVAJTE DRSNÉ ABRAZÍVNE ČISTIACE PROSTRIEDKY ALEBO OSTRÉ KOVOVÉ ŠKRABKY NA ČISTENIE SKIEL DVIEROK RÚRY/ SKLENENÝCH ODKLÁPACÍCH KRYTOV VARNEJ DOSKY, PRETOŽE MÔŽU POŠKRIABAŤ POVRCH, ČO MÔŽE MAŤ ZA NÁSLEDOK ROZBITIE SKLA.

NA VARNÉ DOSKY SA NESMIE POUŽÍVAŤ PARNÝ ČISTIČ.

KOVOVÉ PREDMETY AKO SÚ NOŽE, VIDLIČKY, LYŽICE A POKRIEVKY SA NEMAJÚ UMIESTŇOVAŤ NA VARNÚ DOSKU, PRETOŽE SA MÔŽU ZOHRIAŤ.

TENTO SPOTREBIČ NIE JE URČENÝ NA PREVÁDZKU POMOCOU VONKAJŠIEHO ČASOVÉHO SPÍNAČA ALEBO SAMOSTATNÉHO SYSTÉMU DIAĽKOVÉHO OVLÁDANIA.

UPOZORNENIE: VARENIE BEZ DOZORU NA VARNEJ DOSKE S TUKOM ALEBO OLEJOM MÔŽE BYŤ NEBEZPEČNÉ A MÔŽE MAŤ ZA NÁSLEDOK VZNIK POŽIARU.

NIKDY SA NEPOKÚŠAJTE UHASIŤ POŽIAR VODOU, ALE VYPNITE SPOTREBIČ A POTOM PLAMENE ZAKRYTE NAPRÍKLAD POKRIEVKOU ALEBO PROTIPOŽIARNOU PRIKRÝVKOU.

UPOZORNENIE: PROCES VARENIA MUSÍ BYŤ POD DOHĽADOM. KRÁTKODOBÝ PROCES VARENIA MUSÍ BYŤ POD DOHĽADOM NEPRETRŽITE.

UPOZORNENIE: NEBEZPEČENSTVO VZNIKU POŽIARU: NEODKLADAJTE ŽIADNE PREDMETY NA VARNÉ POVRCHY.

UPOZORNENIE: POUŽÍVAJTE LEN OCHRANNÉ KRYTY VARNEJ DOSKY SKONŠTRUOVANÉ VÝROBCOM VARNÉHO SPOTREBIČA ALEBO UVEDENÉ VÝROBCOM SPOTREBIČA V NÁVODE NA OBSLUHU AKO VHODNÉ, ALEBO OCHRANNÉ KRYTY VARNEJ DOSKY PANELA VSTAVANÉHO V SPOTREBIČI. POUŽÍVANIE NESPRÁVNYCH OCHRANNÝCH KRYTOV MÔŽE SPÔSOBIŤ NEHODY.

ČASŤ 2. POPIS SPOTREBIČA

2.1 Pohľad zhora

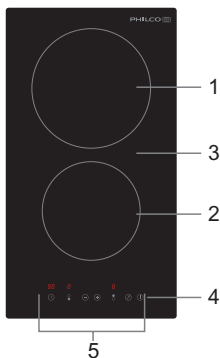

1. Varná zóna s výkonom max. 1800 W
2. Varná zóna s výkonom max. 1200 W
3. Sklokeramický povrch varnej dosky
4. Tlačidlo ZAP/VYP.
5. Ovládací panel

2.2 Ovládací panel

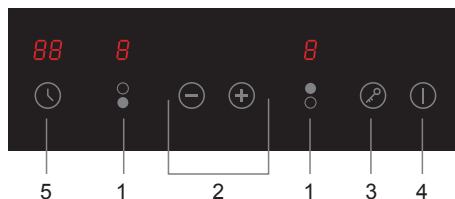

1. Tlačidlo pre výber varnej zóny
2. Tlačidlá pre nastavenie výkonu/časuvača
3. Tlačidlo detskej poistky
4. Tlačidlo ZAP/VYP.
5. Tlačidlo času

2.3 Informácie o spotrebiči

Mikropočítačová sklokeramická varná doska spĺňa najrôznejšie požiadavky v kuchyni vďaka odporovému výhrevnému káblu, mikropočítačovému ovládaniu a možnosti nastaviť rôzny výkon. Jedná sa tak o optimálnu voľbu pre moderné rodiny.

Sklokeramická varná doska je zameraná na zákazníka a má preto prispôbený design. Vyznačuje sa bezpečným a spoľahlivým výkonom a prispieva tak k tomu, aby bol Váš život pohodlný a mohli ste si úplne užívať všetky radosti, ktoré Vám život ponúka.

2.4 Princíp fungovania varnej dosky

Táto sklokeramická varná doska využíva na ohrev odporový výhrevný kábel. Výstupný výkon sa upravuje pomocou dotykových ovládacích prvkov.

2.5 Pred použitím novej sklokeramickej varnej dosky

- Prečítajte si tento návod a osobitne si prečítajte časť „Bezpečnostné upozornenia“.
- Odstráňte všetku ochrannú fóliu, ktorá môže byť stále na sklokeramickej varnej doske.

2.6 Technické špecifikácie

Varná doska	PHS 302 C
Varné zóny	2 zóny
Napájacie napätie	220 - 240 V~ 50 Hz alebo 60 Hz
Inštalovaný elektrický výkon	2700 - 3300W
Rozmery výrobku D × Š × V (mm)	288 x 520 x 55
Vstavané rozmery A × B (mm)	268 x 500

Hmotnosť a rozmery sú približné. Pretože sa neustále snažíme zdokonaľovať naše výrobky, môžeme bez predchádzajúceho upozornenia zmeniť špecifikácie a dizajn výrobku.

ČASŤ 3. PREVÁDZKA PRODUKTU

3.1 Dotykové ovládacie prvky

- Ovládacie prvky reagujú na dotyk, takže nemusíte vyvíjať žiadny tlak.
- Použite bruško prsta, nie jeho špičku.
- Zakaždým, keď je zaregistrovaný dotyk, budete počuť zvukový signál.
- Dbajte na to, aby boli ovládacie prvky vždy čisté, suché a aby ich nezakrývali žiadne predmety (napr. riad alebo utierka). Dokonca aj tenká vrstva vody môže spôsobiť problémy s ovládaním.

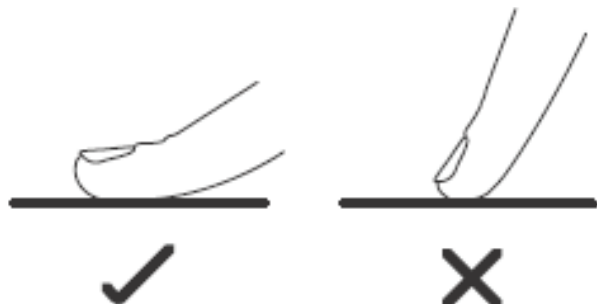

3.2 Voľba správnej varnej nádoby

Nepoužívajte varné nádoby s ostrými hranami alebo zaobleným dnom.



Uistite sa, že je dno varnej nádoby hladké, celou plochou prilieha k sklokeramickému povrchu varnej dosky a má rovnakú veľkosť ako zvolená varná zóna. Varnú nádobu vždy umiestnite do stredu varnej zóny.

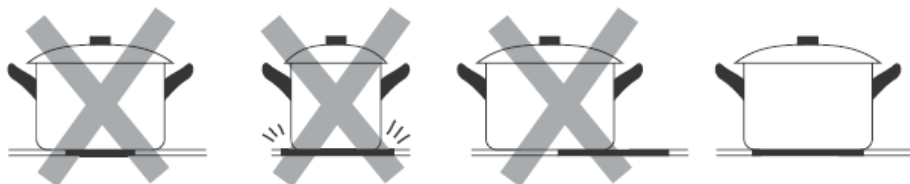

Varné nádoby vždy zo sklokeramického varného panela zdvihnite - neposúvajte ich, pretože by mohli poškríbať sklo.

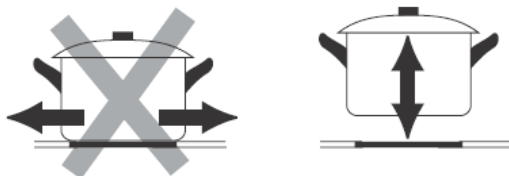



3.3 Spôsob používania

3.3.1 Začatie varenia

Po zapnutí zaznie jeden akustický signál, všetky kontrolky sa na 1 sekundu rozsvietia a potom zhasnú, čo znamená, že sa sklokeramická varná doska nachádza v pohotovostnom režime.

<p>Dotknite sa tlačidla ZAP./VYP. Na všetkých kontrolkách sa zobrazí „-“.</p>	
<p>Na varnú zónu položte vhodnú varnú nádobu, ktorú chcete používať.</p> <ul style="list-style-type: none">• Uistite sa, či je dno varnej nádoby a povrch varnej zóny čistý a suchý.	
<p>Dotknite sa tlačidla pre výber požadovanej varnej zóny (napr. varná zóna 3#)</p>	
<p>Dotykom ovládača „-“ alebo „+“ zvolte nastavenie úrovne tepla.</p> <ul style="list-style-type: none">• Ak si nezvolíte nastavenie úrovne tepla do 1 minúty, sklokeramická varná doska sa automaticky vypne. Budete musieť začať znovu krokom 1.• Nastavenie teploty môžete kedykoľvek v priebehu varenia upraviť.	

3.3.2 Dokončenie varenia

Dotknite sa ovládača voľby varnej zóny, ktorú chcete vypnúť.	
Varnú zónu vypnete posunutím smerom dolu k „0“ alebo súčasným dotykom „-“ a „+“. Uistite sa, či sa na displeji zobrazuje „0“.	
Celú varnú dosku vypnite dotykom ovládača ZAP/VYP.	



Dejte si pozor na horúce povrchy

„H“ ukazuje, ktorá varná zóna je horúca na dotyk. Zmizne po ochladnutí povrchu na bezpečnú teplotu. Môže sa použiť aj ako funkcia pre úsporu energie, ak chcete ohriať ďalšie varné nádoby, použite horúcu varnú dosku.

H





3.3.3 Uzamknutie ovládacích prvkov

- Ovládacie prvky môžete uzamknúť, aby ste zabránili neúmyselnému použitiu (napríklad aby deti omylom nezapínali varné zóny).
- Ak sú ovládacie prvky uzamknuté, všetky ovládacie prvky okrem ovládacieho prvku ZAP/VYP sú deaktivované.

Uzamknutie ovládacích prvkov	
Dotknite sa ovládacieho prvku zámku	Indikátor časovača zobrazí „Lo“
Odomknutie ovládacích prvkov	
Na chvíľu sa dotknite a podržte ovládač zámku.	



Ak je varná doska v režime uzamknutia, všetky ovládacie prvky sú deaktivované s výnimkou ZAP/VYP  a v prípade potreby môžete sklokeramickú varnú dosku vypnúť pomocou ovládača ZAP/VYP , ale pri ďalšom použití budete musieť varnú dosku najskôr odomknúť.





3.3.4 Použitie časovača

Časovač môžete použiť dvoma rôznymi spôsobmi:

- Môžete ho použiť ako minútku, ak súčasne na varnej doske varíte. V takom prípade časovač nevypne žiadnu varnú zónu po uplynutí nastaveného času.
- Môžete ho nastaviť tak, aby po uplynutí nastaveného času vypol jednu alebo viac varných zón. Maximálne nastavenie časovača je 99 minút.

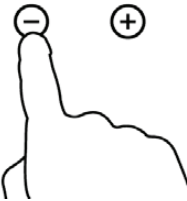
a) Použitie časovača ako minútky





Ak nezvolíte žiadnu varnú zónu

<p>Uistite sa, či je varná doska zapnutá. Používať len vtedy, keď je niektorá varná zóna zapnutá.</p>	
<p>Dotknite sa tlačidla časovača; kontrolka časovača sa rozblíka. Pomocou tlačidiel „-“ a „+“ nastavte požadovanú hodnotu. Kontrolka minútky sa rozblíka a na displeji sa zobrazí nastavený čas.</p>	
<p>Súčasným dotykem „-“ a „+“ časovač zrušíte a na displeji minútky sa zobrazí „--“.</p>	
<p>Po nastavení času začne ihneď odpočítavanie. Na displeji sa zobrazí zostávajúci čas a indikátor časovača bude blikať 5 sekúnd.</p>	
<p>Po uplynutí nastaveného času bude znieť 30 sekúnd akustický signál a indikátor časovača zobrazí „--“.</p>	

Tip:

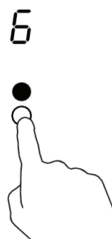
- Dotykem tlačidla „-“ alebo „+“ znížite alebo zvýšite nastavovanú hodnotu o 1 minútu.
- Dotykem a podržaním tlačidla „-“ alebo „+“ znížite alebo zvýšite nastavovanú hodnotu o 10 minút.
- Ak nastavovaná hodnota prekročí 99 minút, časovač sa automaticky vráti na 0 minút.

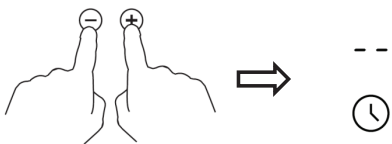
b) Nastavenie časovača na vypnutie jednej varnej zóny

Nastavte jednu zónu	
Dotknite sa ovládača volby varnej zóny, pre ktorú chcete nastaviť časovač	
Dotknite sa ovládača časovača, začne blikať indikátor minútky a na displeji časovača sa zobrazí „10“.	
Pomocou tlačidla „-“ alebo „+“ nastavte požadovanú hodnotu.	
Súčasným dotykom „-“ a „+“ časovač zrušíte a na displeji minútky sa zobrazí „--“.	
Po nastavení času sa ihneď začne odpočítavanie. Na displeji sa zobrazí zostávajúci čas a indikátor časovača bude blikať 5 sekúnd.	
Keď uplynie časovač varenia, príslušná varná zóna sa automaticky vypne.	

Nastavenie časovača pre vypnutie viac ako jednej varnej zóny

a) Ak nastavíte časovač pre niekoľko varných zón súčasne, na displeji časovača sa zobrazí najkratší čas (príklad: časovač varnej zóny 3# je nastavený na 5 minút, časovač varnej zóny 2# je nastavený na 15 minút, na displeji časovača sa zobrazuje „5“).

POZNÁMKA: Bliká červená bodky zodpovedajúcej varnej zóny.

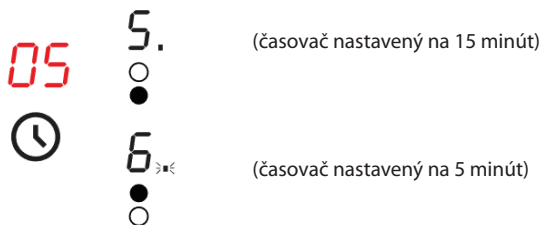

b) Hneď ako uplynie nastavený čas, príslušná varná zóna sa vypne. Potom sa na displeji zobrazí nový najkratší čas a rozblinká sa bodky zodpovedajúcej varnej zóny.



c) Po uplynutí nastaveného času sa príslušná varná zóna automaticky vypne.



Poznámka:

a) Červená bodky vedľa indikátora úrovne výkonu sa rozsvieti, čo znamená, že je zvolená varná zóna.



b) Ak chcete po nastavení časovača zmeniť nastavenú hodnotu, začnite krokom 1.

c) Spôsob nastavenia časovača pre dve varné zóny je rovnaký ako pri nastavení jednej zóny.

3.3.5 Ochrana pred prehriatím

Teplotní snímač monitoruje teplotu vo vnútri sklokeramickej varnej dosky. Ak je zistená teplota nadmerne vysoká, sklokeramickej varnej dosky sa automaticky vypne.

3.3.6 Upozornenie na zostatkové teplo

Varná zóna zostáva teplá aj určitý čas po vypnutí. Indikátor „H“ Vás upozorňuje na to, ktorá varná zóna je ešte horúca na dotyk.

3.3.7 Prednastavené funkčné časy

Automatické vypnutie je bezpečnostná ochranná funkcia pre vašu indukčnú varnú dosku. Ak zabudnete vypnúť varenie, vypne sa automaticky. Prednastavený funkčný čas pre rôzne úrovne výkonu je uvedený v nasledujúcej tabuľke:

Úroveň výkonu	1	2	3	4	5	6	7	8	9
Prednastavený funkčný čas (hodina)	8	8	8	4	4	4	2	2	2

ČASŤ 4. POKYNY TÝKAJÚCE SA VARENIA



Pri vyprážaní buďte opatrní, pretože olej a tuk sa veľmi rýchlo zahrievajú, hlavne ak používate funkciu „PowerBoost“. Pri extrémne vysokých teplotách sa olej a tuk samovoľne vznietia, čo predstavuje vážne riziko požiaru.

4.1 Tipy na varenie

- Keď jedlo začne variť, znížte nastavenie teploty.
- Použitie pokrievky skracaje čas varenia a šetrí energiu tým, že udržuje teplo.
- Minimalizujte množstvo tekutiny alebo tuku, aby ste skrátili čas varenia.
- Keď sa jedlo ohreje, začnite variť pri vysokej teplote a následne ju znížte.

4.1.1 Dusenie, varenie ryže

- K vareniu dochádza pod bodom varu pri teplote okolo 85 °C, keď občas len stúpajú bubliny na povrch tekutiny na varenie. Je to kľúč k vynikajúcim polievkam a jemným duseným mäsám, pretože chute sa vyvíjajú bez toho, aby sa jedlo prevarilo. Mali by ste tiež uvariť omáčky na báze vajok a múky zahustené pod bodom varu.
- Niektoré úlohy, vrátane varenia ryže absorpčnou metódou, môžu vyžadovať nastavenie vyššie ako najnižšie nastavenie, aby sa jedlo správne varilo v odporúčanom čase.

4.1.2 Pečenie steaku

Príprava štavnatých steakov:

1. Pred varením nechajte mäso odstáť pri izbovej teplote približne 20 minút.
2. Zohrejte panvicu s hrubým dnom.
3. Potrite obe strany steaku olejom. Do horúcej panvice nakvapkajte malé množstvo oleja a potom mäso položte na horúcu panvicu.
4. V priebehu prípravy steak otočte iba raz. Presný čas prípravy bude závisieť od hrúbky steaku a od toho, ako ho chcete mať prepečený. Časy sa môžu líšiť od približne 2 - 8 minút na jednu stranu. Stlačte steak a zistite, ako je prepečený - čím pevnejší bude, tým viac bude „well done“.
5. Nechajte steak odpočívať na teplom tanieri niekoľko minút, aby sa pred podávaním uvoľnil a stal sa jemným.

4.1.3 Vyprážanie

1. Vyberte si indukčne kompatibilný wok s plochým dnom alebo veľkú panvicu.
2. Majte pripravené všetky ingrediencie a vybavenie. Vyprážanie by malo byť rýchle. Ak pripravujete veľké množstvo pokrmu, pripravujte jedlo v niekoľkých menších dávkach.
3. Panvicu krátko predhrejte a pridajte dve polievkové lyžice oleja.
4. Najskôr pripravte akékoľvek mäso, odložte nabok a udržujte v teple.
5. Vyprážte zeleninu. Keď je horúca, ale stále chrumkavá, prepnite varnú zónu na nižšie nastavenie, vráťte mäso na panvicu a pridajte omáčku.
6. Prísady jemne premiešajte, aby ste sa uistili, že sú dostatočne tepelne upravené.
7. Podávajte ihneď.

ČASŤ 5. NASTAVENIE TEPLA

Nižšie uvedené nastavenia sú iba orientačné. Presné nastavenie bude závisieť od niekoľkých faktorov, vrátane vášho riadu a množstva vareného pokrmu. Experimentujte s indukčnou varnou doskou a vyhladajte nastavenia, ktoré vám najviac vyhovujú.

Nastavenie tepla	Vhodnosť
1 - 2	<ul style="list-style-type: none">• jemné ohrievanie malých množstiev potravín• topenie čokolády, masla a potravín, ktoré sa rýchlo pripália• jemné varenie• pomalé zohrievanie
3 - 4	<ul style="list-style-type: none">• opätovné zohrievanie• rýchle varenie• varenie ryže
5 - 6	<ul style="list-style-type: none">• palacinky
7 - 8	<ul style="list-style-type: none">• opekanie• varenie cestovín
9	<ul style="list-style-type: none">• vyprážanie• oškvarenie• privádzanie polievky do varu• varenie vody

ČASŤ 6. STAROSTLIVOSŤ A ČISTENIE

Čo?	Ako?	Dôležité!
Každodenné znečistenie na skle (odtlačky prstov, stopy, škvrný spôsobené jedlom alebo nesladké škvrný na skle)	<ol style="list-style-type: none"> 1. Vypnite napájanie varnej dosky. 2. Keď je sklo stále teplé (ale nie horúce!), naneste čistiaci prostriedok na varné platne. 3. Opláchnite a utrite dosucha čistou tkaninou alebo papierovou utierkou. 4. Znova zapnite napájanie varnej dosky. 	<ul style="list-style-type: none"> • Keď je vypnuté napájanie varnej dosky, nebude znázornená žiadna indikácia „horúceho povrchu“, ale varná zóna môže byť stále horúca! Budte mimoriadne opatrní. • Sklo môžu poškriabať drôtenky, niektoré vlákna z nylonu a drsné/hrubé čistiace prostriedky. Vždy si prečítajte štítok, aby ste si overili, či je váš čistič vhodný. • Nikdy nezanechávajte zvyšky po čistení na varnej doske: sklo sa môže znečistiť.
Sladké pokrmy, marmelády a zrnká cukru.	Vypnite varnú dosku hlavným vypínačom.	<ul style="list-style-type: none"> • Čo najskôr odstráňte škvrný, ktoré zostali roztopeným a sladkým jedlom alebo vyliatím. Ak ich necháte na skle vychladnúť, môže byť ťažké ich odstrániť alebo dokonca trvalo poškodiť povrch skla. • Nebezpečenstvo porezania: Keď je bezpečnostný kryt zasunutý, čepeľ v škrabke je ostrá ako britva. Používajte ju s mimoriadnou starostlivosťou a vždy skladujte bezpečne a mimo dosahu detí.
Škvrný na dotykových ovládacích prvkoch	Vypnite varnú dosku hlavným vypínačom.	<ul style="list-style-type: none"> • Varná doska môže zapípať a dotykové ovládacie prvky nemusia fungovať, pokiaľ je na nich tekutina. Pred opätovným zapnutím varnej dosky sa uistite, či ste oblasť dotykového ovládania utreli dosucha.

ČASŤ 7. RADY A TIPY

Problém	Možné príčiny	Riešenie
Sklokeramickú varnú dosku nie je možné zapnúť.	Bez napájania.	Skontrolujte, či je sklokeramická varná doska pripojená k zdroju napájania a či je zapnutá. Skontrolujte, či vo vašej domácnosti alebo oblasti nedošlo k výpadku napájania. Ak ste skontrolovali všetko a problém pretrváva, zavolajte kvalifikovaného technika.
Dotykové ovládacie prvky nereagujú.	Ovládacie prvky sú uzamknuté.	Odomknite ovládacie prvky. Pokyny nájdete v časti „Používanie sklokeramickej varnej dosky“.
Dotykové ovládacie prvky sa ťažko obsluhujú.	Na ovládacom paneli môže byť slabá vrstva vody alebo pri dotyku ovládacích prvkov možno používate špičku prstu.	Uistite sa, či je oblasť dotykového ovládania suchá a keď sa dotýkate ovládacích prvkov, používajte bruško prsta.
Sklo je poškrábané.	Kuchynské varné nádoby s drsným povrchom. Používajú sa nevhodné abrazívne čistiace prostriedky.	Používajte riad s rovnými a hladkými dnami. Pozrite si časť „Voľba správnej varnej nádoby“. Pozrite si časť „Starostlivosť a čistenie“.
Niektoré varné nádoby vydávajú praskavé alebo cvakavé zvuky.	Môže to byť spôsobené konštrukciou vašich varných nádob (vrstvy rôznych kovov rôzne vibrujú).	To je bežné pre varné nádoby a neznamena to poruchu.

ČASŤ 8. INŠTALÁCIA

8.1 Volba inštalačného vybavenia

1. Vyrežte pracovnú plochu podľa rozmerov uvedených na obrázku.

Na účely inštalácie a použitia sa musí okolo otvoru zachovať minimálny priestor 50 mm. Hrúbka pracovnej plochy musí byť minimálne 30 mm. Vyberte materiál odolný voči teplu a izolovaný pracovný povrch (drevo a podobný vláknitý alebo hygroskopický materiál sa nesmie používať ako materiál pracovného povrchu, pokiaľ nie je impregnovaný), aby nedošlo k úrazu elektrickým prúdom a väčšej deformácii spôsobenej tepelným žiarením z varnej dosky. Ako je uvedené nižšie:

 Poznámka: Bezpečná vzdialenosť medzi stranami varnej dosky a vnútornými povrchmi pracovnej plochy by mala byť najmenej 3 mm.

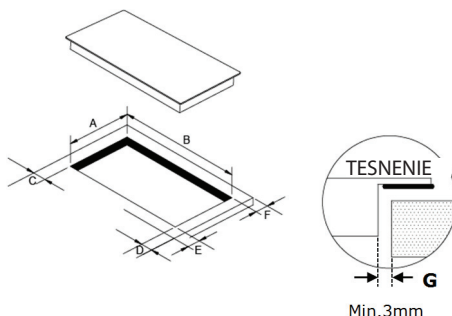

A	B	C	D	E	F	G
268 + 4 mm	500 + 4 mm	50 mm mini	50 mm mini	50 mm mini	50 mm mini	3 mm mini

2. Za každých okolností sa uistite, či je sklokeramická varná doska dobre vetraná a či nie je zablokovaný vstup a výstup vzduchu. Skontrolujte, či je sklokeramická varná doska v dobrom stave. Ako je uvedené nižšie.

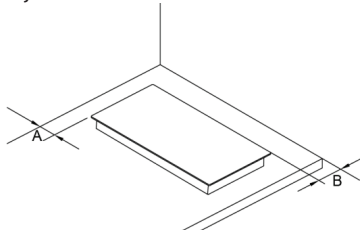

A	B
50 mm mini	50 mm mini

Za každých okolností sa uistite, či je sklokeramická varná doska dobre vetraná a či nie je zablokovaný vstup a výstup vzduchu. Skontrolujte, či je sklokeramická varná doska v dobrom stave. Ako je uvedené nižšie.



Poznámka: Bezpečná vzdialenosť medzi varnou doskou a skrinkou nad varnou doskou by mala byť najmenej 760 mm.

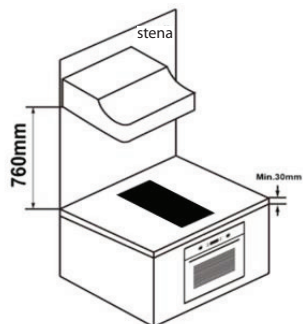
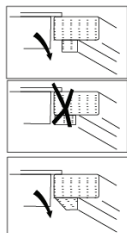
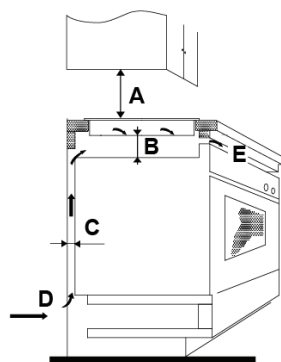

A (mm)	B (mm)	C (mm)	D	E
760	50 min.	20 min.	Prívod vzduchu	Výstup vzduchu 5 mm

VAROVANIE: Zabezpečenie adekvátnej ventilácie

Uistite sa, či je sklokeramická varná doska je dobre vetraná a či nie je zablokovaný vstup a výstup vzduchu. Aby sa predišlo náhodnému dotyku s prehriatou spodnou časťou varnej dosky, alebo aby ste sa pri práci nedostali do kontaktu s neočakávaným elektrickým prúdom, je potrebné vložiť drevenú vložku pripevnenú skrutkami v minimálnej vzdialenosti 50 mm od spodnej časti varnej dosky

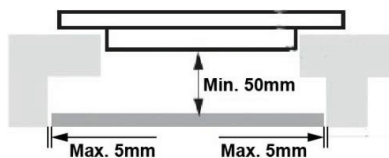



Okolo vonkajšej časti varnej dosky sú vetracie otvory. Pri umiestňovaní varnej dosky **MUSÍTE** zaistiť, aby tieto otvory neboli zablokované pracovnou plochou.



- Uvedomte si, že lepidlo, ktoré spája plastový alebo drevený materiál s nábytkom, musí odolávať teplote neprevyšujúcej 150 °C, aby sa zabránilo rozlepeniu obloženia.
- Zadná stena, prilahlé a okolité povrchy preto musia odolávať teplote 90 °C.

8.2 Pred umiestnením upevňovacích držiakov

Spotrebič by mal byť umiestnený na stabilnom, hladkom povrchu (použite obal). Na ovládacie prvky vyčnievajúce z varnej dosky nevyvíjajte silu.

Po inštalácii pripevnite varnú dosku k pracovnej ploche pomocou 2 držiakov na spodnej časti varnej dosky (pozri obrázok). Nastavte polohu držiaku tak, aby vyhovovala rôznej hrúbke dosky stola.

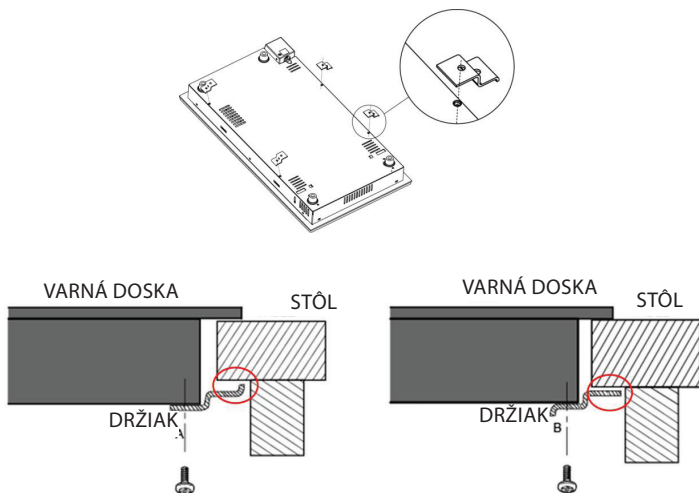

Držiaky sa po inštalácii za žiadnych okolností nesmú dotýkať vnútorných povrchov pracovnej plochy (pozrite si obrázok).

8.3 Upozornenia

1. Sklokeramickou varnou dosku musí inštalovať kvalifikovaný personál alebo technik. Máme k dispozícii odborníkov. Operáciu nikdy nevykonávajte sami.
2. Varná doska nesmie byť nainštalovaná priamo nad umývačkou riadu, chladničkou, mrazničkou, práčkou alebo sušičkou bielizne, pretože vlhkosť môže poškodiť elektroniku varnej dosky.
3. Sklokeramická varná doska musí byť inštalovaný tak, aby bolo možné zabezpečiť lepšie tepelné žiarenie na zvýšenie jej spoľahlivosti.
4. Stena a oblasť nad povrchom varnej dosky musí odolávať teplu.
5. Vrstvená pracovná doska aj lepidlo musí odolávať teplu, predíde sa tak poškodeniu.
6. Nepoužívajte na čistenie varnej dosky parný čistič.
7. Tato sklokeramická varná doska môže byť pripojená len k zdroju napájania s impedanciou neprekračujúcou 0,427 ohmov. Informáciu o impedancii systému Vám poskytne Váš dodávateľ elektrickej energie.

8.4 Pripojenie varnej dosky k sieťovému napájaniu

Zdroj napájania by mal byť pripojený v súlade s príslušnou normou alebo pomocou jednopólového ističa. Spôsob pripojenia je uvedený nižšie.

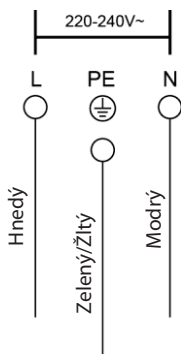

1. Výmenu napájacieho kábla môže z bezpečnostných dôvodov uskutočniť len technik autorizovaného servisného strediska.
2. Ak pripojíte spotrebič k elektrickej sieti priamo pomocou všepóloveho vypínača, vzdialenosť medzi kontaktmi vo vypnutom stave musí byť minimálne 3 mm.
3. Inštalčný technik musí zaistiť správnu inštaláciu v súlade s platnými smernicami a predpismi.
4. Napájací kábel nie je možné ohýbať ani naň vyvíjať tlak.
5. Napájací kábel pravidelne kontrolujte. Jeho výmenu môže uskutočniť len kvalifikovaný technik.



Povrch spodnej časti varnej dosky a napájací kábel nemôže byť po inštalácii prístupný.

STAROSTLIVOSŤ O ZÁKAZNÍKA A SERVIS

Vždy používajte iba originálne náhradné diely.

Označenie modelu a sériové číslo nájdete na typovom štítku. Polohu typového štítku je možné zmeniť bez predchádzajúceho upozornenia.

Originálne náhradné diely pre niektoré konkrétne komponenty sú k dispozícii minimálne 7 alebo 10 rokov. Závisí to od typu komponentu a od uvedenia posledného spotrebiča daného modelu na trh.

Pri kontaktovaní nášho autorizovaného servisu majte k dispozícii modelové označenie, sériové číslo a popis chyby.

Pre stiahnutie dokumentov navštívte www.philco.sk.

Pre nahlásenie poruchy a získanie ďalších servisných informácií navštívte www.philco.sk/servisne-miesta

Zmeny vyhradené bez predchádzajúceho upozornenia.

POKYNY A INFORMÁCIE TÝKAJÚCE SA LIKVIDÁCIE POUŽITÝCH OBALOVÝCH MATERIÁLOV

Obalové materiály zlikvidujte na verejnom mieste pre likvidáciu odpadu.

LIKVIDÁCIA POUŽITÝCH ELEKTRICKÝCH A ELEKTRONICKÝCH SPOTREBIČOV



Význam symbolu na výrobku, jeho príslušenstve alebo obale znamená, že s týmto výrobkom nesmie byť zaobchádzané ako s komunálnym odpadom. Tento výrobok zlikviduje na príslušnom zbernom mieste pre recykláciu odpadu z elektrických a elektronických zariadení. Poprípade je možné v niektorých štátoch Európskej únie alebo iných európskych štátoch vrátiť svoje výrobky miestnemu predajcovi, v prípade kúpy podobného nového výrobku. Správna likvidácia tohto výrobku pomôže ušetriť cenné prírodné zdroje a pomôcť pri prevencii prípadného negatívneho vplyvu na životné prostredie a ľudské zdravie, ku ktorému by mohlo dôjsť v dôsledku nesprávnej likvidácie odpadu. Podrobnejšie informácie získate od miestneho úradu alebo v najbližšom stredisku pre zber odpadu. Nesprávna likvidácia tohto typu odpadu môže podliehať vnútroštátnym predpisom o pokutách.

Pre podnikateľské subjekty v Európskej únii

Ak chcete zlikvidovať elektrické alebo elektronické zariadenie, vyžiadajte si potrebné informácie od svojho predajcu alebo dodávateľa.

Likvidácia v iných štátoch mimo Európskej únie

Ak chcete zlikvidovať tento výrobok, vyžiadajte si nevyhnutné informácie o správnom spôsobe likvidácie od miestnych úradov alebo svojho predajcu.



Tento výrobok spĺňa všetky základné požiadavky nariadenia EÚ, ktoré sa naň vzťahujú.

Zmeny v texte, dizajne a technických údajoch sa môžu vyskytnúť bez predchádzajúceho upozornenia a vyhradujeme si právo vykonať tieto zmeny.

Originál tohto návodu na obsluhu je v českom jazyku.

Manufacturer/ Importer to CZ:
Fast ČR, a.s.
Praha 10, Černokostecká 2111
CZ-10000; CZECH REPUBLIC

Importer to SK:
FAST PLUS, a.s.
Na pántoch 18, 831 06 Bratislava
SLOVAKIA

Importer to PL:
FAST Poland Sp. z o. o.
Ul. Kwietniowa 36, 05-090 Wypędy
POLAND

PHILCO[®] 

**is pending or registered trademark of Electrolux Home
Products, Inc. and used under a license from Electrolux
Home Products, Inc**