

# Mosógép

## HASZNÁLATI UTASÍTÁS

**PHILCO**



*Famous for Quality the World Over*

**PLDS 106 DG**  
**PLD 147 EG**  
**PLDS 127 DG**

**Tisztelt vásárlónk,  
Köszönjük, hogy PHILCO terméket vásárolt. A készülék megfelelő működése érdekében kérjük, hogy olvassa el az egész használati utasítást.**

# TARTALOM

<b>1. RÉSZ: BIZTONSÁGI ELŐÍRÁSOK .....</b>	<b>2</b>
Biztonsági utasítások .....	6
<b>2. RÉSZ: TELEPÍTÉS .....</b>	<b>7</b>
A készülék ismertetése .....	7
Telepítés .....	8
<b>3. RÉSZ: ÜZEMELTETÉS .....</b>	<b>11</b>
Gyors indítás .....	11
Minden mosás előtt .....	12
Mosószer-adagoló .....	13
Vezérlőpanel .....	15
Programok (Modell: PLDS 106 DG) .....	16
Programok (Modell: PLDS 127 DG) .....	18
Programok (Modell: PLD 147 EG) .....	20
Programok .....	22
Lehetőség .....	23
<b>4. RÉSZ: KARBANTARTÁS .....</b>	<b>27</b>
Tisztítás és ápolás .....	27
Hibaelhárítás .....	30
Ügyfélszolgálat .....	31
Műszaki adatok .....	31
<b>5. RÉSZ: ADATLAP .....</b>	<b>32</b>

## **Olvassa el a használati utasítást**

Üzembe helyezés előtt olvassa el a telepítéssel kapcsolatos összes utasítást és magyarázatot. Kérjük, hogy óvatosan, az utasítások értelmében járjon el. Őrizze meg későbbi használatra az útmutatót. A készülék eladása vagy elajándékozása esetén mellékelje hozzá az útmutatót is.

## 1. RÉSZ: BIZTONSÁGI ELŐÍRÁSOK

EZT A KÉSZÜLÉKET 8 ÉVNÉL IDŐSEBB GYERMEKEK ÉS KORLÁTOZOTT FIZIKAI, ÉRZÉKSZERVI VAGY SZELLEMI KÉPESSÉGŰ SZEMÉLYEK, ILLETVE KELLŐ TAPASZTALATTAL NEM RENDELKEZŐ SZEMÉLYEK IS HASZNÁLHATJÁK, FELTÉVE, HOGY FELÜGYELET ALATT ÁLLNAK ÉS TISZTÁBAN VANNAK A KÉSZÜLÉK BIZTONSÁGOS HASZNÁLATÁVAL ÉS A FENNÁLLÓ VESZÉLYEKSEL.

GYERMEKEK NEM JÁTSZHATNAK A KÉSZÜLÉKKEL.

3 ÉVNÉL FIATALABB GYERMEKEKET NEM SZABAD A KÉSZÜLÉK KÖZELÉBE ENGEDNI, KIVÉVE, HA ÁLLANDÓ FELÜGYELET ALATT ÁLLNAK.

A TISZTÍTÁST ÉS KARBANTARTÁST NEM VÉGEZHETIK GYERMEKEK FELÜGYELET NÉLKÜL.

A SÉRÜLT TÁPKÁBELT A FENNÁLLÓ VESZÉLYEK MIATT CSAK A HIVATALOS MÁRKASZERVIZ CSERÉLHETI KI. TILOS HASZNÁLNI A KÉSZÜLÉKET, HA MEGSÉRÜLT A TÁPKÁBEL.

A KÉSZÜLÉKBEN HASZNÁLHATÓ SZÁRAZ SZENNYES MAXIMÁLIS SÚLYÁRA VONATKOZÓ INFORMÁCIÓK A MŰSZAKI ADATOK FEJEZET 31. OLDALÁN TALÁLHATÓK.

AZ ALSÓ RÉSZEN LÉVŐ SZELLŐZŐNYÍLÁSOKAT NEM SZABAD SZŐNYEGGEL LETAKARNI.

EZ A KÉSZÜLÉK KIZÁRÓLAG HÁZTARTÁSOKBAN HASZNÁLHATÓ,  
ÉS NEM EHHEZ HASONLÓ HELYEKEN, MINT:

- ÜZLETEK, IRODÁK ÉS MÁΣ MUNKAHELYEK KONYHÁIBAN;
- HOTELEK, MOTELEK ÉS MÁΣ SZÁLLÁSHELYEK VENDÉGEI ÁLTAL;
- REGGELIT SZOLGÁLTATÓ SZÁLLÁSHELYEKEN;
- ÉTKEZÉST ÉS MÁΣ, NEM KERESKEDELMI JELLEGŰ  
SZOLGÁLTATÁSOKAT NYÚJTÓ HELYEKEN

## **TOVÁBBI INFORMÁCIÓK**

EZT A KÉSZÜLÉKET A GYÁRTÓ ÁLTAL AJÁNLOTT TEXTÍLIÁK  
MOSÁSÁRA TERVEZTÉK.

MINDIG AZ ANYAG TÍPUSA SZERINT VÁLASSZON PROGRAMOT.

A CIPŐMOSÁS KÁROSÍTHATJA A MOSÓGÉPET.

NE MOSSON SZŐNYEGEKET.

CSAK AUTOMATA DOBOS MOSÓGÉPHEZ VALÓ MOSÓSZEREKET  
HASZNÁLJON.

AZ ÖBLÍTŐSZEREKET ÉS HASONLÓ TERMÉKEKET MINDIG A  
HASZNÁLATI UTASÍTÁSUK SZERINT HASZNÁLJA.

- A SÉRÜLT TÁPKÁBELT A FENNÁLLÓ VESZÉLYEK MIATT CSAK A GYÁRTÓ, HIVATALOS MÁRKASZERVIZ VAGY MÁS KÉPZETT SZEMÉLY CSERÉLHETI KI.
- A KÉSZÜLÉKET ÚJ TÖMLŐKKEL KELL CSATLAKOZTATNI A VÍZ BE- ÉS KIMENETÉHEZ, NEM JAVASOLJUK RÉGI TÖMLŐK HASZNÁLATÁT.
- MINDEN KARBANTARTÁS ELŐTT VÁLASSZA LE A KÉSZÜLÉKET A HÁLÓZATRÓL.
- A TÁPKÁBEL DUGÓJÁT FÖLDELT HÁROMÁGÚ ALJZATBA KELL DUGNI.
- NE HASZNÁLJON A KÉSZÜLÉKTŐL ELTÉRŐ FESZÜLTSGŰ ALJZATOKAT.
- NE HASZNÁLJON HOSSZABBÍTÓ KÁBELT A KÉSZÜLÉK HÁLÓZATI CSATLAKOZTATÁSÁHOZ.
- A KÉSZÜLÉK, A TÁPKÁBEL VAGY A DUGÓ NEM ÉRINTKEZHET VÍZZEL VAGY MÁS FOLYADÉKKAL, ILLETVE NEM MERÜLHET VÍZBE AZ ÁRAMÜTÉS ELKERÜLÉSE ÉRDEKÉBEN.
- A KÉSZÜLÉK NEM ÁLLHAT A TÁPKÁBELEN.
- A KÉSZÜLÉK TELEPÍTÉSE ÉS ÜZEMELTETÉSE SORÁN A TÁPKÁBELT NEM SZABAD TÚLZOTTAN VAGY VESZÉLYESEN MEGHAJLÍTANI VAGY ÖSSZENYOMNI.
- A KÉSZÜLÉK VEZÉRLŐGOMBJAI ÉS AJTAJA NEM JÁTÉKOK.
- A KÉSZÜLÉK MŰKÖDÉSE KÖZBEN AZ ÜVEGAJTÓ FORRÓ LEHET.

## **A KÉSZÜLÉK BESZERELÉSE**

- EZ A KÉSZÜLÉK CSAK BELTÉRI HASZNÁLATRA ALKALMAS.
- A KÉSZÜLÉK NEM ALKALMAS BEÉPÍTÉSRE.
- A TÁPKÁBEL DUGÓJÁNAK A KÉSZÜLÉK BESZERELÉSE UTÁN KÖNNYEN HOZZÁFÉRHEŐNEK KELL LENNIE.
- A KÉSZÜLÉK HASZNÁLATA ELŐTT TÁVOLÍTSA EL AZ ÖSSZES CSOMAGOLÓANYAGOT ÉS BIZTONSÁGI SZÁLLÍTÁSI CSAVART. ENNEK ELMULASZTÁSA SÚLYOS KÁROKAT OKOZHAT A KÉSZÜLÉKBEN ÉS ANNAK KÖRNYEZETÉBEN. A KÉSZÜLÉK, A TÁPKÁBEL VAGY A DUGÓ NEM ÉRINTKEZHET VÍZZEL VAGY MÁF FOLYADÉKKAL, ILLETVE NEM MERÜLHET VÍZBE AZ ÁRAMÜTÉS ELKERÜLÉSE ÉRDEKÉBEN.
- A CSOMAGOLÓANYAGOKAT HELYESEN KELL ÁRTALMATLANÍTANI.
- NE EMELJE FEL VAGY MANIPULÁLJA A KÉSZÜLÉKET AZ AJTÓNÁL, KEZELŐSZERVEKNÉL, FEDŐLAPNÁL, TÖMLŐKNÉL VAGY A TÁPKÁBELNÉL FOGVA.
- A KÉSZÜLÉKET SZILÁRD, VÍZSZINTES FELÜLETRE KELL HELYEZNI.
- HA A KÉSZÜLÉK A HELYÉN VAN, VÍZMÉRTÉKKEL MINDEN IRÁNYBAN SZINTEZZE KI A KÉSZÜLÉKET.

**OLVASSA EL FIGYELMESEN ÉS TARTSA BE A HASZNÁLATI UTASÍTÁST, ÉS ŐRIZZE MEG KÉSŐBBI HASZNÁLATRA.**

## ■ Biztonsági utasítások

Személyes biztonsága érdekében tartsa be az útmutatóban ismertetett tudnivalókat a tűzképződés, robbanás, áramütés, anyagi károk, személyi sérülések és halálos balesetek veszélyének minimalizálása miatt.

A szimbólumok jelentése:

### **Vigyázat!**

A jelek és figyelmeztetések ilyen kombinációja potenciális veszélyhelyzetre figyelmeztet, amely súlyos vagy halálos sérülésekhez vezethet.

### **Figyelem!**

A jelek és figyelmeztetések ilyen kombinációja potenciális veszélyhelyzetre figyelmeztet, amely könnyű vagy közepesen súlyos sérülésekhez, anyagi károkhoz vagy a káros környezeti hatásokhoz vezethet.

### **Megjegyzés!**

A jelek és figyelmeztetések ilyen kombinációja potenciális veszélyhelyzetre figyelmeztet, amely könnyű vagy közepesen súlyos sérülésekhez vezethet.

## **Csomagolás/Régi készülék**



Ez a jelölés jelzi, hogy a készülék az egész EU területén nem kezelhető háztartási hulladékként. A felelősségteljes hulladékselejtezés és a nyersanyagok újrahasznosítása megelőzi az esetleges negatív kihatásokat a környezetre és az emberi egészségre. Vigye a készüléket a helyi, használt elektromos és elektronikus berendezések újrahasznosítására specializálódott gyűjtőhelyre, vagy lépjen kapcsolatba a termék viszonteladójával. A gyártó is leadhatja a készüléket a környezetbarát feldolgozáshoz.



## 2. RÉSZ: TELEPÍTÉS

### ■ A készülék ismertetése

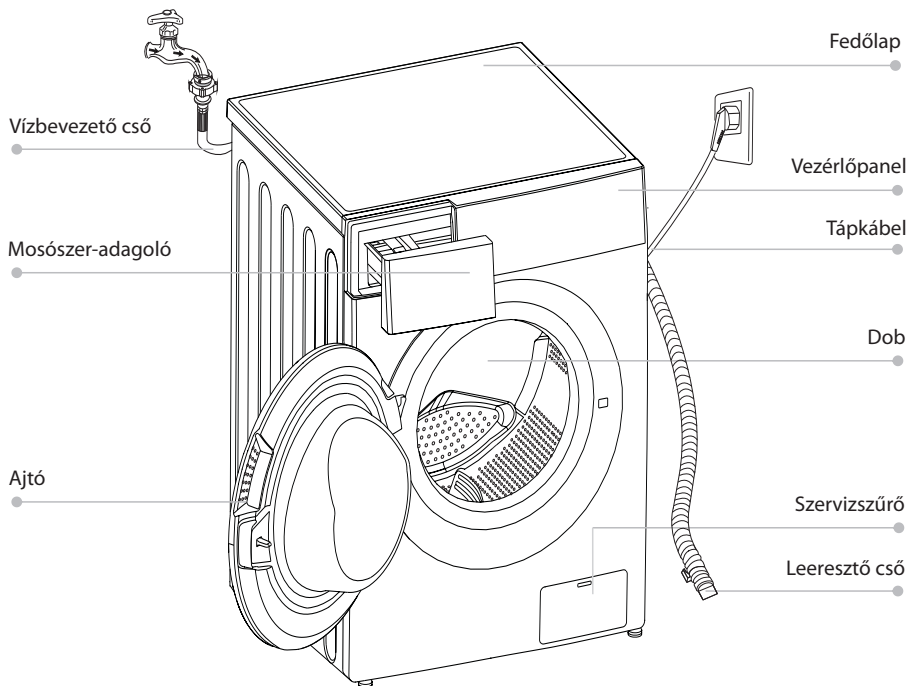

#### **Megjegyzés!**

- A terméktáblázat csak informatív jellegű, a valódi termék eltérő lehet.

### Tartozékok



4 x Dugasz  
a szállító-  
nyílásokhoz

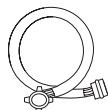

1 x Hidegvíz  
bevezető cső



1 x Használati  
utasítás

## ■ Telepítés

### A telepítés helye

#### ⚠ Vigyázat!

- Biztosítani kell a készülék stabilitását, hogy ne mozogjon! Ügyeljen, hogy a készülék vízszintesen és szilárdan álljon.
- Ellenőrizze, nem áll-e a vezetéken a készülék.
- Tartsa be a minimális távolságot a faltól, az ábra szerint.

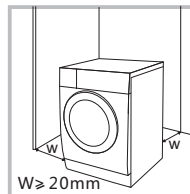

A telepítés helye meg kell, hogy feleljen az alábbi követelményeknek:

1. Szilárd, száraz, egyenes felület.
2. Kerülje a közvetlen napsugarakat.
3. Jól szellőztethető hely.
4. 0 °C feletti hőmérséklet.
5. Tartsa minél távolabb a hőforrásoktól, mint a központi fűtés, gáztűzhely stb. a készüléket.

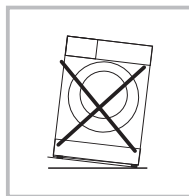

### A mosógép kicsomagolása

#### ⚠ Vigyázat!

- A csomagolás (fólia, poliészter) gyermekek számára veszélyes lehet.
- Fulladásveszély! Tárolja gyermekektől minél távolabb a csomagolást.

1. Vegye ki a kartondobozt és a hangarocell betétet.
2. Emelje meg a mosógépet és távolítsa el az alsó védőcsomagolást. Ügyeljen, hogy a csomagolással együtt eltávolítsa a kis háromszög szivacsot is. Ha nem sikerült, fektesse oldalra a készüléket és vegye ki kézzel az alsó részről a kis szivacsot.
3. Vegye le a tápkábelt és a lefolyócsövet rögzítő szalagot.
4. Vegye ki a vízbevezető csövet a dobból.

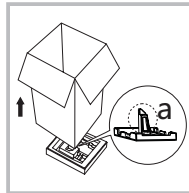

### A szállítócsavarok eltávolítása

#### ⚠ Vigyázat!

- Üzembe helyezés előtt el kell távolítani a készülék hátsó részéből a szállítócsavarokat.



Lazítsa ki egy csavarkulccsal a 4 szállítócsavart.

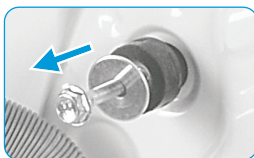

Csavarozza ki a csavarokat a gumi részekkel együtt és őrizze meg későbbi használatra.

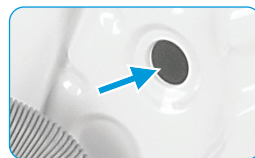

Zárja le a csavarnyílásokat a dugaszokkal.

## Szintezés

### Vigyázat!

- Mind a négy lábán szilárdan be kell csavarozni a biztosító anyákat a mosógép vázába.
1. Lazítsa ki a biztosító anyát.
  2. Forgassa a lábakat, amíg nem érintkeznek szilárdan a padlóval.
  3. Beállítás után rögzítse a lábakat a csavarkulccsal és ellenőrizze a készülék stabilitását.

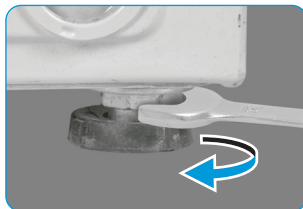

## A vízbevezető cső bekötése

### Vigyázat!

A vízszivárgás és károk megelőzése miatt tartsa be az alábbi utasításokat!

- Ne tekerje meg, morzsolja, módosítsa vagy tépje ki a vízbevezető csövet.



Csatlakoztassa a vízbevezető csövet a vízbevezető szelephez és a hideg víz csapjához az ábra szerint.



### Vigyázat!

- A csövet kézzel kell bekötni, ne használjon szerszámokat. Ellenőrizze a csatlakozás szilárdságát.

## Vízleeresztő cső

### Vigyázat!

- Ne hajlítsa meg és ne rángassa a vízleeresztő csövet.
- A szivárgások elkerüléséhez a vízleeresztő csövet helyesen kell elhelyezni.

A vízleeresztő cső végét két módon lehet elhelyezni:

1. Helyezze a lefolyónyílásba.

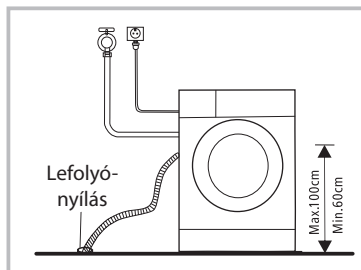

2. Csatlakoztassa a lefolyónyílás vezetékéhez.

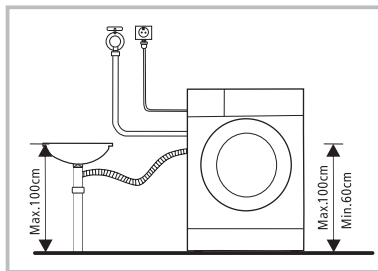

## 3. RÉSZ: ÜZEMELTETÉS

### ■ Gyors indítás

#### ⚠ Figyelmeztetés!

- Mosás előtt ellenőrizze a mosógép helyes beszerelését.
- A készüléket gondosan leellenőrizték, mielőtt elhagyta a gyárat. A maradék víz eltávolításához és a szagok semlegesítéséhez javasoljuk, hogy az első használat előtt tisztítsa meg a készüléket. Ezért indítsa el a Cotton programot 90 ° C-on mosás vagy mosószer nélkül.

### 1. Mosás előtt

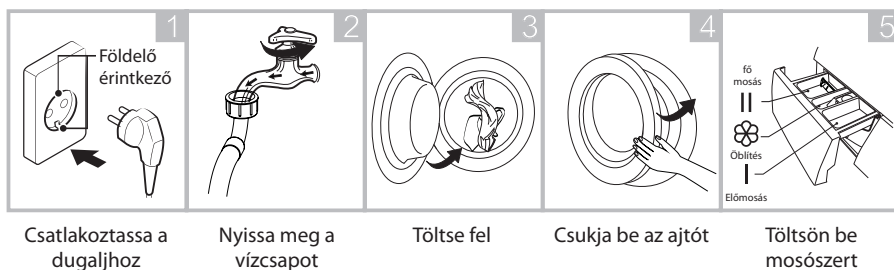

#### 📌 Megjegyzés!

- Töltse a mosószert az „I” rekeszbe előmosás kiválasztása esetén, ha a készülék rendelkezik a funkcióval.

### 2. Mosás

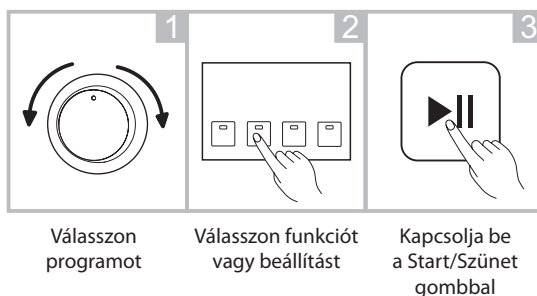

### 3. Mosás után

Az ajtózár jelzőfényei és a [Start / Szünet] villogni kezd egy hangjelzéssel együtt, vagy a digitális kijelzőn villogni kezd két kis pont.

## ■ Minden mosás előtt

- A mosógép üzemeltetési tartománya 5 - 40 °C között van. 0 °C alatt megsérülhet a vízbevezető szelep és a leeresztő rendszer. Ha a környező hőmérséklet 0 °C vagy kevesebb ennél, vigye át a mosógépet használat előtt egy megfelelő hőmérsékletű helyiségbe, nehogy befagyjon a víz a vízbevezető és vízleeresztő csőben.
- Mosás előtt ellenőrizze a címkéket és a mosószer használatára vonatkozó utasításokat. Használjon nem habzó vagy enyhén habzó, mosógéphez alkalmas mosószert.

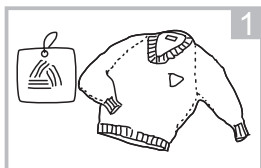

Ellenőrizze a címkét

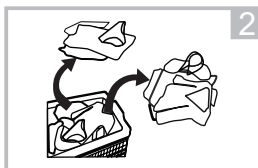

Válogassa külön az eltérő típusú és színű ruhaneműket

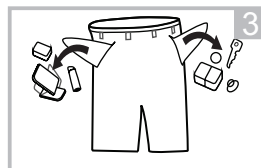

Üritse ki teljesen a zsebeket

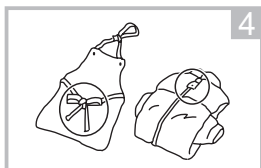

Kösse meg a hosszú zsinórokat, zárja be a cipzárt, gombot

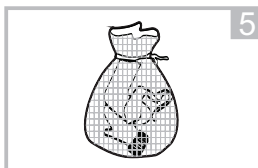

Tegye mosózsákba a kis darabokat

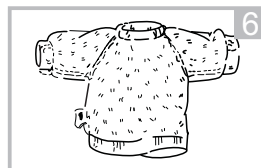



Fordítsa a visszájára a könnyen bolyhosodó szövetet és a hosszú szálú szövetet

### **Vigyázat!**

- Ne mosson olyan öltözetet, amely petróleummal, benzinnel, alkohollal vagy más gyúlékony anyaggal érintkezett.
- Azonos típusú ruházat mosásánál jelentős halmozódás léphet fel, ami riadót okoz a jelentős kiegyenlítetlenség miatt. Ezért ajánlatos 1-2 darab másfajta, ugyanúgy tisztítható öltözetek betöltése is, hogy biztosítva legyen a jó vízleeresztés.





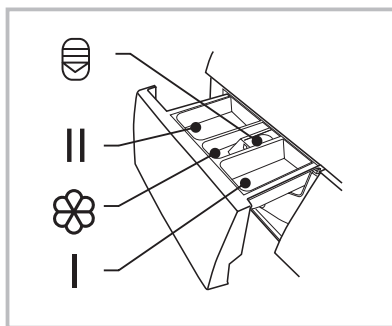



## ■ Mosószer-adagoló









- I Mosószer előmosáshoz
- II Mosószer főmosáshoz
-  Öblítőszer
-  Kioldógomb az adagoló kihúzásához



### Figyelmeztetés!

- A mosószert csakis az „I” rekeszbe szabad tölteni előmosás kiválasztásánál, ha a készülék rendelkezik a funkcióval.

Program	I	II	
 Cotton (Cold) (Pamut- hideg víz)	<input type="radio"/>	<input checked="" type="radio"/>	<input type="radio"/>
 Cotton (Pamut) (20°C)	<input type="radio"/>	<input checked="" type="radio"/>	<input type="radio"/>
 Cotton (Pamut) (40°C)	<input type="radio"/>	<input checked="" type="radio"/>	<input type="radio"/>
 Cotton (Pamut) (60°C)	<input type="radio"/>	<input checked="" type="radio"/>	<input type="radio"/>
 Jeans (Farmer)	<input type="radio"/>	<input checked="" type="radio"/>	<input type="radio"/>
 Delicate (Finom ruhanemű)		<input checked="" type="radio"/>	<input type="radio"/>
 ECO 40-60		<input checked="" type="radio"/>	<input type="radio"/>
 Spin Only (Csak centrifuga)			

Program	I	II	
 Rinse&Spin (Öblítés és centrifuga)			<input type="radio"/>
 Heat Wash (Mosás forró vízzel) 90°C	<input type="radio"/>	<input checked="" type="radio"/>	<input type="radio"/>
 Mix (60°C)	<input type="radio"/>	<input checked="" type="radio"/>	<input type="radio"/>
 Mix (40°C)	<input type="radio"/>	<input checked="" type="radio"/>	<input type="radio"/>
 Mix (20°C)	<input type="radio"/>	<input checked="" type="radio"/>	<input type="radio"/>
 Rapid (Gyors) 45'	<input type="radio"/>	<input checked="" type="radio"/>	<input type="radio"/>
 Quick (Mindennapi) 15'		<input checked="" type="radio"/>	<input type="radio"/>

Mosószer szükséges       Mosószer opcionális

## Mosószerre vonatkozó javaslatok

Javasolt mosószer	Mosási ciklus	Mosási hőmérséklet	Ruhanemű és szövet típusa
Nagyon ellenálló mosószer fehéritő szerekkel és optikai világosító szerekkel	Cotton, ECO 40-60	30/40/60	Fehér ruhanemű pamutból vagy magas hőmérsékletre ellenálló lenből.
Mosószer színes ruhaneműhöz fehéritő és optikai világosító szerek nélkül	Cotton, ECO 40-60	Hideg/20/30/40	Pamut vagy len alapú színes ruhanemű
Mosószer színes ruhaneműhöz vagy nagy finom mosószer optikai világosító szerek nélkül	Delicate, Mix	Hideg/20/40	Színes ruhanemű könnyen kezelhető szövetből
Finom mosószer	Delicate	Hideg/40	Finom szövet, selyem, viszkóz



### Megjegyzés!

- A sűrű állagú tisztító- vagy öblítőszer ajánlatos felhígítani egy kevés vízzel betöltés előtt a mosószer-adagolóba, hogy ne folyjon ki belőle a víz beeresztése közben.
- A különböző hőmérsékletű mosásokhoz válasszon mindig megfelelő mosószert az optimális mosási eredmény eléréséhez alacsony víz- és áramfogyasztás mellett.
- A mosószer megfelelő adagolása fontos a legjobb mosási eredmények elérése érdekében.
- Ha a dob nincs teljesen tele, használjon kevesebb mosószert.
- A mosószer mennyiségét mindig a víz keménységéhez kell igazítani. Ha a csapvíz lágy, használjon kevesebb mosószert.
- Adagoljon a szennyezettségének megfelelően, a kevésbé szennyezett ruhákhoz kevesebb mosószer szükséges.
- A nagyon koncentrált (kompakt mosószer) különösen pontos adagolást igényel.

A következő tünetek a mosószer túladagolására utalnak:

- erőteljes habképződés
- gyenge mosási és öblítési eredmények

A következő tünetek az elégtelen mosószeradagolásra utalnak:

- a ruhanemű szürke lett
- vízkő lerakódások a dobon, a fűtőelemen és / vagy a ruhaneműn



## ■ Vezérlőpanel

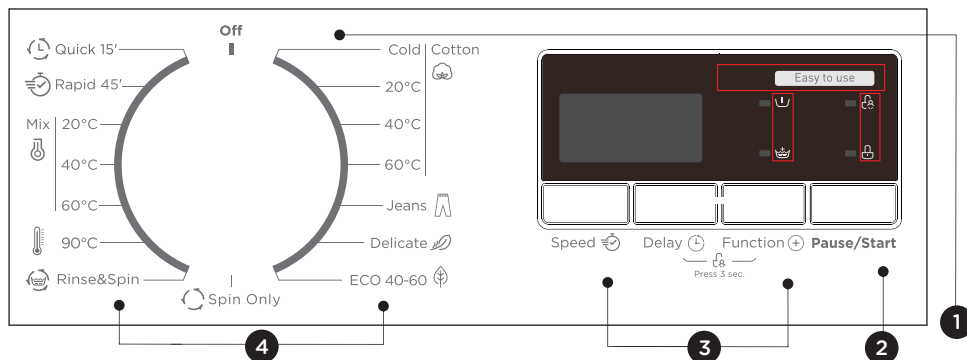

### 1 Kapcsológomb

A készülék be/kikapcsolására szolgál.

### 2 Start/Szünet

A mosási ciklus elindítása/ leállítása.

### 3 Lehetőségek

Kiegészítő funkciók választásának lehetősége, felvilágít a megfelelő ikon.















### 4 Programok

A ruhanemű típusa szerint lehet beállítani.

### 5 Kijelző







A kijelzőn megjelennek a beállítások, a hozzávetőleges hátralévő idő, az opciók és az állapotjelentések.

## ■ Programok (Modell: PLDS 106 DG)

Program	Töltet (kg)	Alapértelmezett idő
	6,0	6,0
 Cotton (Cold) (Pamut-hideg víz)	6,0	2:20
 Cotton (Pamut) (20°C)	6,0	2:20
 Cotton (Pamut) (40°C)	6,0	2:40
 Cotton (Pamut) (60°C)	6,0	2:45
 Jeans (Farmer)	6,0	1:45
 Delicate (Finom ruhanemű)	2,5	0:50
 ECO 40-60	6,0	3:18
 Spin Only (Csak centrifuga)	6,0	0:12
 Rinse&Spin (Öblítés és centrifuga)	6,0	0:20
 Heat Wash 90°C (Mosás forró vízben 90 °C)	6,0	2:17
 Mix (60°C)	6,0	1:30
 Mix (40°C)	6,0	1:20
 Mix (20°C)	6,0	1:00
 Rapid 45' (Gyors)	2,0	0:45
 Quick 15' (Mindennapi)	2,0	0:15















### **Megjegyzés!**

- A táblázatban feltüntetett paraméterek csak felhasználói információk. A tényleges paraméterek eltérhetnek a fenti táblázatban megadottaktól.

PLDS 106 DG							
Program	Normál kapacitás/kg	Hőmérséklet-beállítás	Program hossza órákban és percekben	Áramfogyasztás kWh/üzemelési ciklus	Spotreba vody v Vízfogyasztás literben/üzemelési ciklus	Magasabb hőmérséklet °C	Maradék nedvesség %-ban Centrifuga-sebesség
 Quick 15' (Mindennapi)	2,0	Hideg	0:15	0,035	31	Hideg	70%/800
 Cotton (Pamut) (20°C)	6,0	20	2:20	0,426	58	20	65%/1000
 Cotton (Pamut) (40°C)	6,0	40	2:40	0,871	58	40	65%/1000
 Mix (20°C)	6,0	20	1:00	0,239	58	20	65%/1000
 Cotton (Pamut) (60°C)	6,0	60	2:45	1,28	58	60	65%/1000
 ECO 40-60	6,0	-	3:48	0,850	52,5	39	61%/1000
	3,0	-	2:54	0,544	38,7	31	62%/1000
	1,5	-	2:54	0,401	32,6	27	65%/1000







- A fenti adatok csak tájékoztató jellegűek és megváltozhatnak a valódi használat eltérő körülményei esetén.
- Az ECO 40-60 programtól eltérő programokra, valamint a mosási és szárítási ciklusokra megadott értékek csak tájékoztató jellegűek.
- Az EU energiahatékonysági osztálya: D. Energiateszt program: ECO 40-60; Nem az alapértelmezett beállítás. Fél töltet súlya a mosógéphez 6,0 kg; 3,0 kg. Negyed töltet súlya a mosógéphez 6,0 kg; 1,5 kg.

## ■ Programok (Modell: PLDS 127 DG)

Program	Töltet (kg)	Alapértelmezett idő
	7,0	7,0
 Cotton (Cold) (Pamut-hideg víz)	7,0	2:20
 Cotton (Pamut) (20°C)	7,0	2:20
 Cotton (Pamut) (40°C)	7,0	2:40
 Cotton (Pamut) (60°C)	7,0	2:45
 Jeans (Farmer)	7,0	1:45
 Delicate (Finom ruhanemű)	2,5	0:50
 ECO 40-60	7,0	3:28
 Spin Only (Csak centrifuga)	7,0	0:12
 Rinse&Spin (Öblítés és centrifuga)	7,0	0:20
 Heat Wash 90°C (Mosás forró vízben 90 °C)	7,0	2:17
 Mix (60°C)	7,0	1:30
 Mix (40°C)	7,0	1:20
 Mix (20°C)	7,0	1:00
 Rapid 45' (Gyors)	2,0	0:45
 Quick 15' (Mindennapi)	2,0	0:15















### **Megjegyzés!**

- A táblázatban feltüntetett paraméterek csak felhasználói információk. A tényleges paraméterek eltérhetnek a fenti táblázatban megadottaktól.

PLDS 127 DG							
Program	Normál kapacitás/kg	Hőmérséklet-beállítás	Program hossza órákban és percekben	Aramfogyasztás kWh/üzemelési ciklus	Spotreba vódy v Vízfogyasztás literben/üzemelési ciklus	Magasabb hőmérséklet °C	Maradék nedvesség %-ban Centrifuga-sebesség
 Quick 15' (Mindennapi)	2,0	Hideg	0:15	0,035	31	Hideg	70%/800
 Cotton (Pamut) (20°C)	7,0	20	2:20	0,438	65	20	65%/1000
 Cotton (Pamut) (40°C)	7,0	40	2:40	0,929	65	40	65%/1000
 Mix (20°C)	7,0	20	1:00	0,251	65	20	65%/1000
 Cotton (Pamut) (60°C)	7,0	60	2:45	1,385	65	60	65%/1000
 ECO 40-60	7,0	-	3:28	0,940	55,3	39	62%/1200
	3,5	-	2:42	0,590	41,5	35	62%/1200
	2,0	-	2:42	0,435	35,6	30	62%/1200

- A fenti adatok csak tájékoztató jellegűek és megváltozhatnak a valódi használat eltérő körülményei esetén.
- Az ECO 40-60 programtól eltérő programokra, valamint a mosási és szárítási ciklusokra megadott értékek csak tájékoztató jellegűek.
- Az EU energiahatékonysági osztálya: D. Energiateszt program: ECO 40-60; Nem az alapértelmezett beállítás. Fél töltet súlya a mosógéphez 7,0 kg; 3,5 kg. Negyed töltet súlya a mosógéphez 7,0 kg; 2,0 kg.







## ■ Programok (Modell: PLD 147 EG)

Program	Töltet (kg)	Alapértelmezett idő
	7,0	7,0
 Cotton (Cold) (Pamut-hideg víz)	7,0	2:20
 Cotton (Pamut) (20°C)	7,0	2:20
 Cotton (Pamut) (40°C)	7,0	2:40
 Cotton (Pamut) (60°C)	7,0	2:45
 Jeans (Farmer)	7,0	1:45
 Delicate (Finom ruhanemű)	2,5	0:50
 ECO 40-60	7,0	3:23
 Spin Only (Csak centrifuga)	7,0	0:12
 Rinse&Spin (Öblítés és centrifuga)	7,0	0:20
 Heat Wash 90°C (Mosás forró vízben 90 °C)	7,0	2:17
 Mix (60°C)	7,0	1:30
 Mix (40°C)	7,0	1:20
 Mix (20°C)	7,0	1:00
 Rapid 45' (Gyors)	2,0	0:45
 Quick 15' (Mindennapi)	2,0	0:15

### **Megjegyzés!**

- A táblázatban feltüntetett paraméterek csak felhasználói információk. A tényleges paraméterek eltérhetnek a fenti táblázatban megadottaktól.

**PLD 147 EG**

Program	Normál kapacitás/kg	Hőmérséklet-beállítás	Program hossza órákban és percekben	Áramfogyasztás kWh/üzemelési ciklus	Spotřeba vody v Vizfogyasztás literben/üzemelési ciklus	Magasabb hőmérséklet °C	Maradék nedvesség %-ban Centrifuga-sebesség
 Quick 15' (Mindennapi)	2,0	Hideg	0:15	0,035	31	Hideg	70%/800
 Cotton (Pamut) (20°C)	7,0	20	2:20	0,438	65	20	65%/1000
 Cotton (Pamut) (40°C)	7,0	40	2:40	0,929	65	40	65%/1000
 Mix (20°C)	7,0	20	1:00	0,251	65	20	65%/1000
 Cotton (Pamut) (60°C)	7,0	60	2:45	1,385	65	60	65%/1000
 ECO 40-60	7,0	-	3:28	1,074	55,5	39	53%/1400
	3,5	-	2:42	0,700	42,0	35	53%/1400
	2,0	-	2:42	0,460	34,6	24	53%/1400

- A fenti adatok csak tájékoztató jellegűek és megváltozhatnak a valódi használat eltérő körülményei esetén. Az ECO 40-60 programtól eltérő programokra, valamint a mosási és szárítási ciklusokra megadott értékek csak tájékoztató jellegűek.
- Az EU energiahatékonysági osztálya: D. Energiateszt program: ECO 40-60; Nem az alapértelmezett beállítás. Fél töltet súlya a mosógéphez 7,0 kg; 3,5 kg. Negyed töltet súlya a mosógéphez 7,0 kg; 2,0 kg.

- 1) A mosás által a mosási ciklusban legalább 5 percen keresztül elért legmagasabb hőmérséklet.
- 2) Maradék nedvesség mosás után a víztartalom és a centrifugálási sebesség százalékában.
- 3) Az ECO 40-60 ki tudja mosni az átlagosan szennyezett, 40 °C vagy 60 °C fokon mosható színes ruhaneműt, ugyanolyan ciklusban. Ez a program az EU 2019/2023 rendeletnek való megfelelésség ellenőrzésére szolgál.

Energiafogyasztás szempontjából általában a leghatékonyabb programok az alacsony hőmérsékletű és hosszabb időtartamú programok.

A háztartási mosógépnek az adott programnál javasolt térfogatig történő feltöltése hozzájárul az energia- és vízmegtakarításhoz.











A zajt és a maradék nedvességtartalmat a centrifugálási sebesség befolyásolja: minél nagyobb a centrifugálási sebesség a centrifugálási fázisban, annál nagyobb a zaj és annál alacsonyabb a maradék nedvességtartalom.

### **Figyelmeztetés!**

- Ha a készülék működése közben megszakad az áramellátás, egy speciális memória elmenti a kiválasztott programot. Az áramellátás helyreállítása után a készülék folytatja a programot.





































## **Programok**

A programok a ruhanemű típusa szerint alkalmazhatók.

 Cotton (Pamut)	Kopásálló szövetek, hőálló szövetek pamutból vagy lenből.
 Heat Wash 90°C (Mosás forró vízben 90 °C)	Gyermekruha mosásához a gyermek bőrének védelméhez. A ruha tisztább lesz, gondosan kiöblítve.
 Rapid 45' (Gyors)	Nem túl szennyezett öltözék gyors mosása.
 Mix	Vegyes töltet pamut és szintetikus szövetből.
 Jeans (Farmer)	Speciális program farmeranyaghoz.
 Quick 15' (Mindennapi)	Extra rövid program, néhány darab, nem túl szennyezett ruhanemű gyors mosásához.
 Spin Only (Csak centrifuga)	Extra centrifugálás beállítható fordulatszámmal.
 Rinse&Spin (Öblítés és centrifuga)	Extra öblítés centrifugálással.
 ECO 40-60	Az alapértelmezett 40 °C, más hőmérsékletet nem lehet beállítani, a program a ruhanemű 40 °C - 60 °C közötti mosásához alkalmas.
 Delicate (Finom ruhanemű)	Finom, mosógépben mosható szövetek mosása, mint a selyem, szatén, szintetikus szálak vagy vegyes szövetek.



## ■ Lehetőség

Program	Alapértelmezett hőm. (°C)	Kiegészítő funkciók
 Cotton (Cold) (Pamut- hideg víz)	Hideg	Késleltetett indítás,  , 
 Cotton (Pamut) (20°C)	20	Késleltetett indítás,  , 
 Cotton (Pamut) (40°C)	40	Késleltetett indítás,  , 
 Cotton (Pamut) (60°C)	60	Késleltetett indítás,  , 
 Jeans (Farmer)	60	Késleltetett indítás,  , 
 Delicate (Finom ruhanemű)	30	Késleltetett indítás, 
 ECO 40-60	60	Késleltetett indítás
 Spin Only (Csak centrifuga)	--	Késleltetett indítás
 Rinse&Spin (Öblítés és centrifuga)	--	Késleltetett indítás, 
 Heat Wash 90°C (Mosás forró vízben 90 °C)	90	Késleltetett indítás,  , 
 Mix (60°C)	60	Késleltetett indítás,  , 
 Mix (40°C)	40	Késleltetett indítás,  , 
 Mix (20°C)	20	Késleltetett indítás,  , 
 Rapid 45' (Gyors)	40	Késleltetett indítás,  , 
 Quick 15' (Mindennapi)	Hideg	Késleltetett indítás

### Megjegyzés!

- A maximális centrifugálási sebesség, a programidő és az ECO 40-60 program egyéb részletei az „Információs lap” tartalomjegyzékében található.
- A táblázat szemlélteti, melyik program milyen beállítási lehetőséget kínál. Ha a program nem állítható be.

## Centrifugálási sebesség

A sebesség:















1000: 0-400-600-800-1000 1200: 0-400-600-800-1000-1200

1400: 0-400-600-800-1000-1200-1400















Modell:

PLD 147 EG

PLDS 106 DG

Program	Alapértelmezett centrifugálási sebesség (fsz./perc)			
	1000	1200	1400 (7 kg)	1400 (8 kg)
 Cotton (Cold) (Pamut- hideg víz)	1000	1000	1000	1000
 Cotton (Pamut) (20°C)	1000	1000	1000	1000
 Cotton (Pamut) (40°C)	1000	1000	1000	1000
 Cotton (Pamut) (60°C)	1000	1000	1000	1000
 Jeans (Farmer)	1000	1000	1000	1000
 Delicate (Finom ruhanemű)	600	600	600	600
 ECO 40-60	1000	1150	1400	1350
 Spin Only (Csak centrifuga)	1000	1000	1000	1000
 Rinse&Spin (Öblítés és centrifuga)	1000	1000	1000	1000
 Heat Wash 90°C (Mosás forró vízben 90 °C)	1000	1000	1000	1000
 Mix (60°C)	1000	1000	1000	1000
 Mix (40°C)	1000	1000	1000	1000
 Mix (20°C)	1000	1000	1000	1000
 Rapid 45' (Gyors)	800	800	800	800
 Quick 15' (Mindennapi)	800	800	800	800

Modell:  
PLDS 127 DG

Program	Alapértelmezett centrifugálási sebesség (fsz./perc)
	1200
 Cotton (Cold) (Pamut- hideg víz)	1000
 Cotton (Pamut) (20°C)	1000
 Cotton (Pamut) (40°C)	1000
 Cotton (Pamut) (60°C)	1000
 Jeans (Farmer)	1000
 Delicate (Finom ruhanemű)	600
 ECO 40-60	1200
 Spin Only (Csak centrifuga)	1000
 Rinse&Spin (Öblítés és centrifuga)	1000
 Heat Wash 90°C (Mosás forró vízben 90 °C)	1000
 Mix (60°C)	1000
 Mix (40°C)	1000
 Mix (20°C)	1000
 Rapid 45' (Gyors)	800
 Quick 15' (Mindennapi)	800

Pre Wash (Előmosás):	Az előmosás funkció a főmosás előtt használható, alkalmas a por eltávolításához a ruha felületén; kiválasztásánál a mosószert az (I) rekeszbe kell tenni.
Delay (Késleltetett indítás):	A késleltetett indítás beállítása, a késleltetett indítás ideje 0-24 óra.
Speed (Centrifuga sebesség):	A gomb nyomogatásával be lehet állítani a centrifugálás sebességét.
Extra Rinse (Extra öblítés):	A program kiválasztása esetén a készülék még egyszer kiöblíti a ruhaneműt.



### Gyermekzár

Meggátolja a gyermekek nemkívánatos beavatkozásait.



Válasszon programot



Indítás



Nyomja le 3 másodpercre a [Delay] és [Function] gombokat, míg egy hangjelzés lesz hallható.



### Figyelmeztetés!

- A funkció kikapcsolásához nyomja le 3 mp-re a gombokat.
- A „Gyermekzár” valamennyi gombot lezárja az [OFF] kivételével.
- A program megváltoztatásához Gyermekzár állapotban először ki kell kapcsolni a gyermekzárt, majd fordítsa a vezérlőt Off helyzetre és végül állítsa be a kívánt programot.

## 4. RÉSZ: KARBANTARTÁS

### ■ Tisztítás és ápolás

#### ⚠ Vigyázat!

- Karbantartás előtt mindig válassza le az áramforrást és zárja el a vízcsapot.

#### A külső felület tisztítása

A helyes ápolás meghosszabbítja a mosógép élettartamát. Szükség szerint tisztítsa meg a felületet hígított, enyhe, semleges tisztítószerrel. A túl sok vizet azonnal törölje le egy szövettel. Éles eszközök használata tilos.

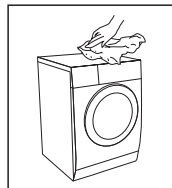

#### ⚠ Figyelmeztetés!

- Tilos súroló vagy maró szereket, hangyasavat és annak hígított változatait, vagy hasonló szereket, pl. alkoholt, hígítókat vagy vegyszereket használni.

#### A dob tisztítása

A dob fém részeiben keletkezett rozsdafoltokat azonnal el kell távolítani klórmentes tisztítószerrel. Soha ne használjon drótkéfét.

#### 📌 Megjegyzés!

- A dob tisztításánál ne helyezzen ruhaneműt a mosógépbe.

#### Az ajtó tömítés és üveg tisztítása

Minden mosás után törölje le az üveg- és ajtó tömítéseket a bolyhok és foltok eltávolításához. Ha a bolyhok felhalmozódnak, vízszivárgást okozhatnak.

Minden mosás után távolítson el minden érmét, gombot és egyéb tárgyat a tömítésből.

A készülék helyes működésének biztosítása érdekében havonta tisztítsa meg az ajtó tömítést és az üveget.

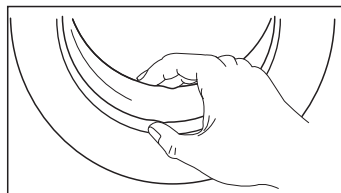

## A vízbevezető szűrő tisztítása

### **Megjegyzés!**

- A vízbevezető szűrőt akkor kell megtisztítani, ha kevesebb vizet ereszt át.
1. Zárja el a vízcsapot és válassza le a csapról a vízbevezető csövet.
  2. Tisztítsa meg a szűrőt egy kefével.
  3. Csavarozza le a vízbevezető csövet a készülék hátlapjáról. Egy hosszú csipesszel húzza ki a szűrőt.
  4. Egy kefével tisztítsa meg a szűrőt.
  5. Szerelje vissza a vízbevezető szűrőt és csatlakoztassa a vízbevezető csövet.
  6. A vízbevezető szűrőt minden 3 hónapban meg kell tisztítani a készülék rendes működésének biztosításához.

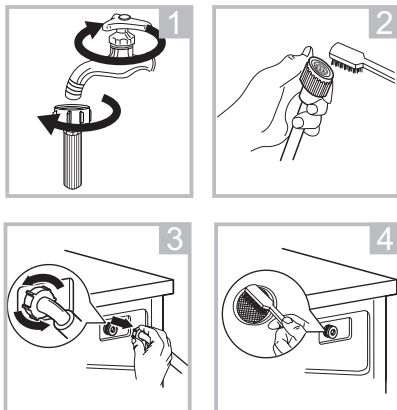

## A mosószér-adagoló tisztítása

1. Nyomja meg a kioldógombot , az öblítőrekesz fedelén és húzza ki az adagolót a nyílásból. Kefével tisztítsa meg az adagoló nyílás belsejét.
2. Emelje fel az öblítőrekesz fedelét és az összes rekeszt öblítse át vízzel.
3. Helyezze vissza az öblítőrekesz fedelét és tolja vissza az adagolót eredeti helyzetébe.

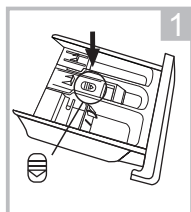

Nyomja meg a kioldógombot és húzza ki a mosószér adagolót

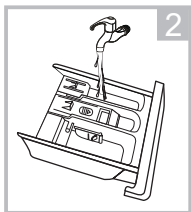

Öblítse át vízzel a mosószér-adagolót és az öblítőrekesz fedelét

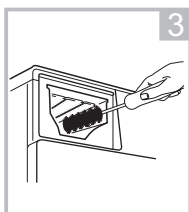

Finom kefével tisztítsa meg a belső részt

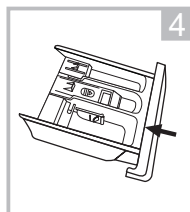

Tolja vissza a mosószér adagolót a helyére

## **Megjegyzés!**

- A műanyag részek tisztításához ne használjon súroló és maró hatású szereket.
- A mosószer adagolót minden 3 hónapban meg kell tisztítani a készülék rendes működésének biztosításához.

## **A leeresztő szivattyú szűrőjének tisztítása**

### **Vigyázat!**

- Győződjön meg arról, hogy a mosógép befejezte a mosási ciklust és üres. A leeresztő szivattyú szűrőjének megtisztítása előtt kapcsolja ki a készüléket, és válassza le az elektromos hálózatról.
- Vigyázzon a forró vízzel. Hagyja kihűlni a vizet. Fennáll a forrázás veszélye!
- A szűrőt minden 3 hónapban meg kell tisztítani a készülék rendes működésének biztosításához.

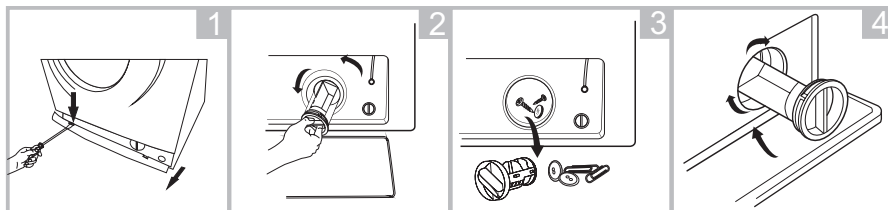

1  
Nyissa ki a szervíz-  
szűrőt

2  
Fordítsa el az  
óramutatóval szemben  
és vegye ki a szűrőt

3  
Távolítsa el az idegen  
tárgyakat

4  
Csukja be az alsó panelt

### **Figyelmeztetés**

- A készülék üzemeltetése közben a programtól függően a szivattyúban forró víz lehet. A mosási ciklus alatt soha ne vegye ki a szivattyú fedelét, hanem mindig várja meg, amíg a készülék befejezi a ciklust és kiereszti a vizet. A fedél visszahelyezésénél ügyeljen, hogy szilárdan legyen rögzítve.

## ■ Hibaelhárítás

Ha nem indul el a készülék, vagy üzemeltetés közben leáll, először tanulmányozza át a táblázatot a probléma megoldásához. Ha nem sikerült megoldani, értesítse a márkaszervizt.

Probléma	Ok	Megoldás
Nem indul el a mosógép.	Rosszul van becsukva az ajtó.	Indítsa el újra az ajtó becsukása után. Ellenőrizze, nem akad-e el egy ruhadarab.
Nem lehet kinyitni az ajtót.	Működésbe lépett a biztonsági védelem.	Válassza le a tápkábelt és óvatosan indítsa el a mosógépet.
Szivárog a víz.	Nem szilárd a vízbevezető vagy vízleeresztő cső rögzítése.	Ellenőrizze és rögzítse a vízcsöveket. Tisztítsa meg a vízleeresztő csövet.
Az adagolóban mosószer maradványok vannak.	Nedves, felhalmozódott mosószer.	Tisztítsa meg és törölje ki a mosószer-adagolót.
Nem világít a jelző vagy kijelző.	Nincs tápellátás. Problémás PC lemez vagy a kábelköteg bekötése.	Ellenőrizze, nincs-e áramkiesés és hogy a csatlakozódugó rendesen csatlakoztatva van-e.
Abnormális zaj.		Ellenőrizze, leszerelte-e a szállítócsavarokat. A készülék szilárd és egyenes padlón áll?

### LED kijelzős modellek:

Ábrázolás	Ok	Megoldás
E30	Rosszul van becsukva az ajtó.	Csukja be az ajtót és indítsa el újra. Ellenőrizze, nem akad-e el valamelyik ruhanemű.
E10	Problémák a vízbevezetéssel mosás közben.	Ellenőrizze, nem túl alacsony-e a víznyomás. Húzza be a vízbevezető csövet. Ellenőrizze, nem tömődött-e el a bevezető szelep szűrője.
E21	Túl hosszú vízleeresztés.	Ellenőrizze, nincs-e eltömődve a vízleeresztő cső.
E12	Kifolyik a víz.	Indítsa el újból a mosógépet.
EXX	Egyéb	Próbálja meg újból bekapcsolni, ha a probléma nem szűnt meg, értesítse a márkaszervizt.

### Megjegyzés!

- Ellenőrzés után indítsa el a gépet. A probléma megismétlődése esetén, vagy ha a kijelzőn ismét megjelenik a hibajelentés, értesítse a vevőszolgálatot.



## ■ Ügyfélszolgálat

A készülék pótalkatrészei legalább 10 éven át rendelkezésre állnak.  
Kérdések esetén, kérjük, forduljon ügyfélszolgálatunkhoz a megadott címen.

### ⚠ Vigyázat!

Áramütés veszélye

- Soha ne próbáljon megjavítani olyan készüléket, amely vélhetően hibás. Ez veszélyeztetheti felhasználó és a jövőbeli felhasználók életét. Ezeket a javításokat csak erre felhatalmazott szakemberek végezhetik.
- A nem megfelelő javítás érvényteleníti a garanciát és észrevehetetlen károkat okoz!

## Szállítás

FONTOS TEENDŐK A KÉSZÜLÉK SZÁLLÍTÁSA ELŐTT

- Húzza ki a készülék hálózati csatlakozóját és zárja le a vízcsapot.
- Ellenőrizze, hogy az ajtó és a mosószer-adagoló jól be van-e csukva.
- Válassza le a vízbevezető csövet és a leeresztő csövet a házi vezetékről.
- Hagyja, hogy a víz teljesen kifolyjon a készülékből (lásd „A leeresztő szivattyú szűrőjének tisztítása” fejezetet)
- Fontos: Helyezze vissza a készülék hátlapjára a 4 szállítócsavart.
- Ez a készülék nehéz. Óvatosan szállítsa. Emeléskor soha ne fogja meg a készülék kiálló részét. A készülék ajtaja nem használható fogantyúként.

## ■ Műszaki adatok

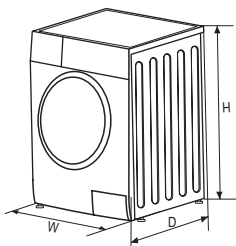

Villanyáram-ellátás	220 - 240 V ~, 50 Hz			
MAX. áram	10 A			
Standard víznyomás	0,05 MPa ~ 1 MPa			
Modell	Mosási kapacitás	Méreték (Sz x Mé x Ma) mm	Tömeg	Névleges teljesítmény
PLDS 106 DG	6,0 kg	595/400/850	52 kg	2050 W
PLD 147 EG	7,0 kg	595/495/850	60 kg	2050 W
PLDS 127 DG	7,0 kg	595/400/850	55 kg	2050 W

## 5. RÉSZ: ADATLAP

# Adatlap

PHILCO 

A BIZOTTSÁG (EU) 2019/2016 FELHATALMAZÁSON ALAPULÓ RENDELETE

**A gyártó neve vagy védjegye:** PHILCO

**A gyártó címe:** Černokostecká 2111, 10000 Prague, CZ

**Modell-azonosító márka:** PLDS 106 DG

**Alapvető jellemzés:** Mosógép

Paraméter	Érték	Paraméter	Érték	
Névleges kapacitás (kg)	6,0	Méretek cm	Magasság	85
			Szélesség	60
			Mélység	40
Energiahatékonyság osztály $EI_w$	80,0	Energiahatékonyság osztály	D	
Mosási hatékonyság index	1,031	Centrifugálási hatékonyság (g/kg)	5,0	
Áramfogyasztás kWh értékben ciklusonként, eco 40-60 program alapján. A valódi fogyasztás a készülék használatától függ.	0,648	Vízfogyasztás literekben ciklusonként, az EKO 40-60 program alapján. A valódi fogyasztás a készülék használatától és a víz keménységétől függ.	43	
Maximális hőmérséklet a használt szövet belsejében (° C)	Teljes töltet	39	Maradék nedvesség tartalom (%)	62,9
	1/2 töltet	31		
	1/4 töltet	27		
Centrifugálási sebesség (f / min)	Teljes töltet	1000	Szárítási hatékonyság centrifugánál	C
	1/2 töltet	1000		
	1/4 töltet	1000		
Program hossza (ó: perc)	Teljes töltet	3:18	Készülék típusa	Szabadon álló
	1/2 töltet	2:36		
	1/4 töltet	2:36		
Akusztikus zajkibocsátás osztály (dB(A) re 1 pW) (centrifuga mód)	80	Akusztikus zajkibocsátás osztály	C	

Kikapcsolás mód (W)	0,50	Készenlét mód (W)	1,00
Kikapcsolás mód (W)	4,00	Hálózati készenlét mód (W) (ha használható)	-
<b>A gyártó által nyújtott minimális garancia: 24 hónap</b>			
<b>Ezt a terméket úgy tervezték, hogy ezüstionokat bocsásson ki a mosási ciklus alatt</b>		Nem	
<b>További információk:</b>			
Weblink a gyártó weboldalára, ahol az EU 2019/2023 bizottsági rendelet II. mellékletének 9. pontjában említett információk a következő címen találhatóak: <a href="http://www.philco.cz">www.philco.cz</a>			

\* A (legnagyobb hatékonyság) és G (legkisebb hatékonyság)

# Adatlap

PHILCO 

A BIZOTTSÁG (EU) 2019/2016 FELHATALMAZÁSON ALAPULÓ RENDELETE

**A gyártó neve vagy védjegye:** PHILCO

**A gyártó címe:** Černokostelecká 2111, 10000 Prague, CZ

**Modell-azonosító márka:** PLD 147 EG

**Alapvető jellemzés:** Mosógép

Paraméter	Érték		Paraméter	Érték	
Névleges kapacitás (kg)	7,0		Méretek cm	Magasság	85
				Szélesség	60
				Mélység	50
Energiahatékonyság osztály $EEL_w$	91,0		Energiahatékonyság osztály	E	
Mosási hatékonyság index	1,031		Centrifugálási hatékonyság (g/kg)	5,0	
Áramfogyasztás kWh értékben ciklusonként, eco 40-60 program alapján. A valódi fogyasztás a készülék használatától függ.	0,784		Vízfogyasztás literekben ciklusonként, az EKO 40-60 program alapján. A valódi fogyasztás a készülék használatától és a víz keménységétől függ.	45	
Maximális hőmérséklet a használt szövet belsejében (° C)	Teljes töltet	39	Maradék nedvesség tartalom (%)	53,9	
	1/2 töltet	35			
	1/4 töltet	24			
Centrifugálási sebesség (f / min)	Teljes töltet	1400	Szárítási hatékonyság centrifugánál	B	
	1/2 töltet	1400			
	1/4 töltet	1400			
Program hossza (ó: perc)	Teljes töltet	3:28	Készülék típusa	Szabadon álló	
	1/2 töltet	2:42			
	1/4 töltet	2:42			
Akusztikus zajkibocsátás osztály (dB(A) re 1 pW) (centrifuga mód)	80		Akusztikus zajkibocsátás osztály	C	

Kikapcsolás mód (W)	0,50	Készenlét mód (W)	1,00
Kikapcsolás mód (W)	4,00	Hálózati készenlét mód (W) (ha használható)	-
<b>A gyártó által nyújtott minimális garancia: 24 hónap</b>			
<b>Ezt a terméket úgy tervezték, hogy ezüstionokat bocsásson ki a mosási ciklus alatt</b>		Nem	
<b>További információk:</b>			
Weblink a gyártó weboldalára, ahol az EU 2019/2023 bizottsági rendelet II. mellékletének 9. pontjában említett információk a következő címen találhatóak: <a href="http://www.philco.cz">www.philco.cz</a>			

\* A (legnagyobb hatékonyság) és G (legkisebb hatékonyság)

# Adatlap

PHILCO 

A BIZOTTSÁG (EU) 2019/2016 FELHATALMAZÁSON ALAPULÓ RENDELETE

**A gyártó neve vagy védjegye:** PHILCO

**A gyártó címe:** Černokostelecká 2111, 10000 Prague, CZ

**Modell-azonosító márka:** PLDS 127 DG

**Alapvető jellemzés:** Mosógép

Paraméter	Érték	Paraméter	Érték	
Névleges kapacitás (kg)	7,0	Méretek cm	Magasság	85
			Szélesség	60
			Mélység	40
Energiahatékonyság osztály $EEL_w$	80,0	Energiahatékonyság osztály	D	
Mosási hatékonyság index	1,031	Centrifugálási hatékonyság (g/kg)	5,0	
Áramfogyasztás kWh értékben ciklusonként, eco 40-60 program alapján. A valódi fogyasztás a készülék használatától függ.	0,690	Vízfogyasztás literekben ciklusonként, az EKO 40-60 program alapján. A valódi fogyasztás a készülék használatától és a víz keménységétől függ.	45	
Maximális hőmérséklet a használt szövet belsejében (° C)	Teljes töltet	39	Maradék nedvesség tartalom (%)	62,9
	1/2 töltet	35		
	1/4 töltet	30		
Centrifugálási sebesség (f / min)	Teljes töltet	1200	Szárítási hatékonyság centrifugánál	C
	1/2 töltet	1200		
	1/4 töltet	1200		
Program hossza (ó: perc)	Teljes töltet	3:28	Készülék típusa	Szabadon álló
	1/2 töltet	2:42		
	1/4 töltet	2:42		
Akusztikus zajkibocsátás osztály (dB(A) re 1 pW) (centrifuga mód)	80	Akusztikus zajkibocsátás osztály	C	

Kikapcsolás mód (W)	0,50	Készenlét mód (W)	1,00
Kikapcsolás mód (W)	4,00	Hálózati készenlét mód (W) (ha használható)	-
<b>A gyártó által nyújtott minimális garancia: 24 hónap</b>			
<b>Ezt a terméket úgy tervezték, hogy ezüstionokat bocsásson ki a mosási ciklus alatt</b>		Nem	
<b>További információk:</b>			
Weblink a gyártó weboldalára, ahol az EU 2019/2023 bizottsági rendelet II. mellékletének 9. pontjában említett információk a következő címen találhatóak: <a href="http://www.philco.cz">www.philco.cz</a>			

\* A (legnagyobb hatékonyság) és G (legkisebb hatékonyság)

- 1) A tényleges energiafogyasztás a készülék használatától függ.
- 2) A tényleges vízfogyasztás a készülék használatának módjától és a víz keménységétől függ.
- 3) Alkatrészek szállítása a megrendelés kézhezvételétől számított 15 munkanapon belül.

Terméktájékoztató (EU) 2019/2014

A készülék termék adatlapjait megtalálhatja online.

Nyissa meg a <https://eprel.ec.europa.eu> webhelyet, és adja meg készülékének modellazonosító adatait az adatlap letöltéséhez.

A készülék modelljének azonosító adatait a műszaki előírások részben találja.

## MŰSZAKI INFORMÁCIÓK

A műszaki információk a készülék belső oldalán található a termékcímkén és az energetikai címkén. A mellékelt energetikai címkén található QR-kód tartalmaz egy linket a készülék regisztrálására az EU Eprel adatbázisában.

## INFORMÁCIÓK TESZTEKRŐL

A leszállított készülék megfelel az EcoDesign és az EN60456:2016,EN60456:2016/A11:2020, CLC/TS 50707:2020, CLC/TS 50677:2019, EN50564:2011, EN60704-1:2010+A11:2012, EN 60704-24:2012+A11:2020, EN60704-3:2019. szabványoknak. Az útmutatóban megtalálhatók a jó légáramlás feltételei, a faltól való kötelező minimális távolság és a készülék méretei. További kérdések esetén forduljon a gyártóhoz.

## VEVŐSZOLGÁLAT ÉS SZERVIZ

Mindig csak eredeti pótalkatrészeket használjon. A típustáblán megtalálja a modell megnevezését és a sorozatszámot. A típustábla helyzete előzetes értesítés nélkül megváltoztatható.

Bizonyos komponensek eredeti pótalkatrészei legalább 7 vagy 10 éve kaphatók. Ez az alkatrész típusától és az adott modell legújabb termékének bevezetésétől függ.

Ha kapcsolatba lép a hivatalos szervizközponttal, tartsa kéznél a modell megnevezését, a sorozatszámot és a hibaleírást.

Dokumentumok letöltéséhez látogasson el a [www.philco.hu](http://www.philco.hu) oldalra.

Ha hibát szeretne jelenteni, és további szolgáltatási információkat szeretne kapni, látogasson el a [www.philco.hu/tamogatas-szerviz](http://www.philco.hu/tamogatas-szerviz) oldalra.

Előzetes értesítés nélkül változtatható.



# HASZNÁLT CSOMAGOLÓANYAGRA VONATKOZÓ UTASÍTÁSOK ÉS TUDNIVALÓK

A használt csomagolóanyagot vigye a helyi hivatal által kijelölt hulladékgyűjtőhelyre.

## HASZNÁLT ELEKTROMOS ÉS ELEKTRONIKUS ESZKÖZÖK SELEJTÉZÉSE



A terméken vagy a termékhez mellékelte dokumentumokon található szimbólum jelzi, hogy a készülék nem kezelhető háztartási hulladékként. Vigye a készüléket a helyi, használt elektromos és elektronikus berendezések újrahasznosítására specializálódott gyűjtőhelyre. Az EU néhány államában, vagy más országokban a terméket az eladó és átveszi egy új, hasonló termék vásárlása esetén. A termék helyes selejtezése hozzájárul az értékes nyersanyagok megőrzéséhez és a nem megfelelő selejtezés esetén fellépő, környezetre és emberi egészségre negatív hatások megelőzéséhez. Részletesebb információkért forduljon a helyi városi hivatalhoz vagy a háztartási hulladékártalmatlanítási szolgálatához. Az ilyen jellegű termékek nem megfelelő selejtezése esetén a törvény értelmében büntetéseket lehet kiszabni.

### Jogi személyek az Európai Unióban

A használt elektromos és elektronikus berendezések selejtezése esetén forduljon részletes információkért a helyi eladóhoz vagy a forgalmazóhoz.

### Selejtezés az Európai Unió tagállamain kívül

Ez a jelölés csak az Európai Unióban érvényes. A termék selejtezése esetén forduljon a helyi hivatalhoz vagy az eladóhoz és érdeklődj meg a termék helyes selejtezésének módját.



Ez a termék megfelel a vonatkozó EU irányelvek összes alapvető követelményének.

Fenntartjuk a szöveg, dizájn és műszaki paraméterek előzetes figyelmeztetések nélküli változtatásának jogát.

Az eredeti használati utasítás cseh nyelvű.





Výrobce/Manufacturer:  
Fast ČR, a.s.  
U Sanítasu 1621  
Říčany 251 01, CZECH REPUBLIC

Distributor:  
FAST PLUS, a.s.  
Na pántoch 18  
831 06 Bratislava, SLOVAKIA

Distributor:  
FAST POLAND Sp. z o. o.  
Kwietniowa 36  
05-090 Wypędy, POLAND

Distributor:  
FAST HUNGARY Kft.  
H-2310 Szigetszentmiklós  
Kántor utca 10, HUNGARY

**PHILCO**<sup>®</sup> 

**is a pending or registered trademark of Electrolux Home Products, Inc. and used under a license from Electrolux Home Products, Inc.**