

SENCOR®

SAC MT1240C / SAC MT1241C



PRIJENOSNI KLIMA-UREĐAJ WI-FI

Prijevod originalnog priručnika



SENCOR®

SAC MT1240C / SAC MT1241C

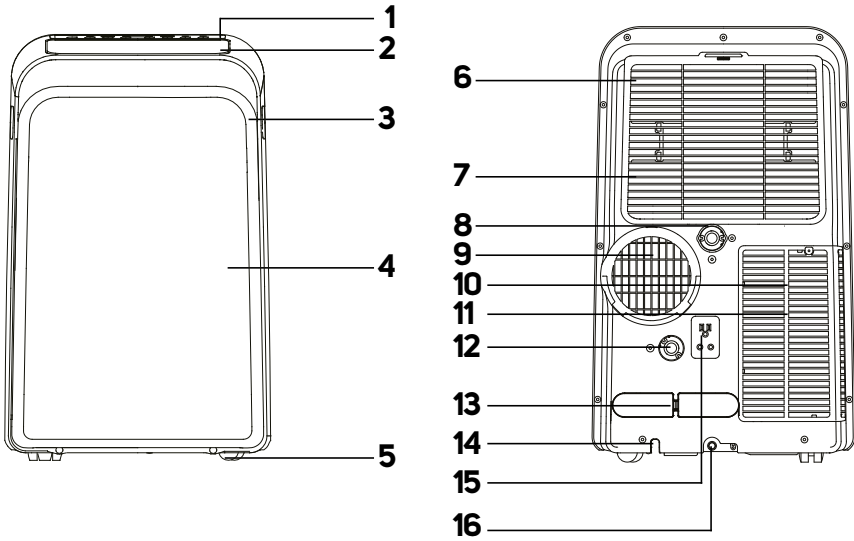

A**B**

1		2		3	
4		5		6	
7		8		9	
10		11		12	
13		14		15	

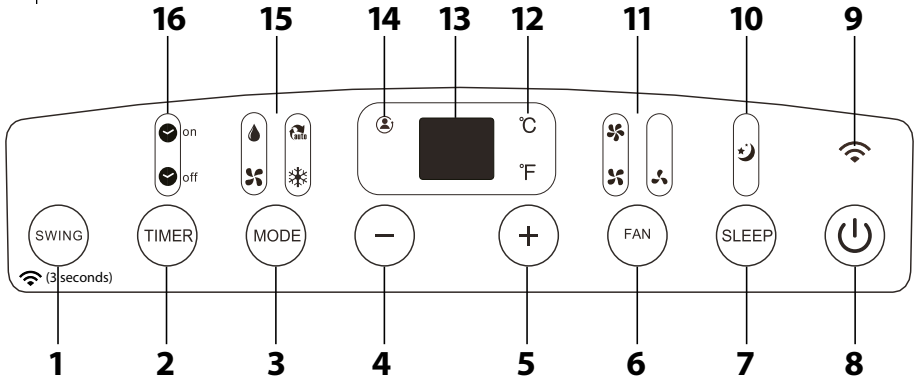
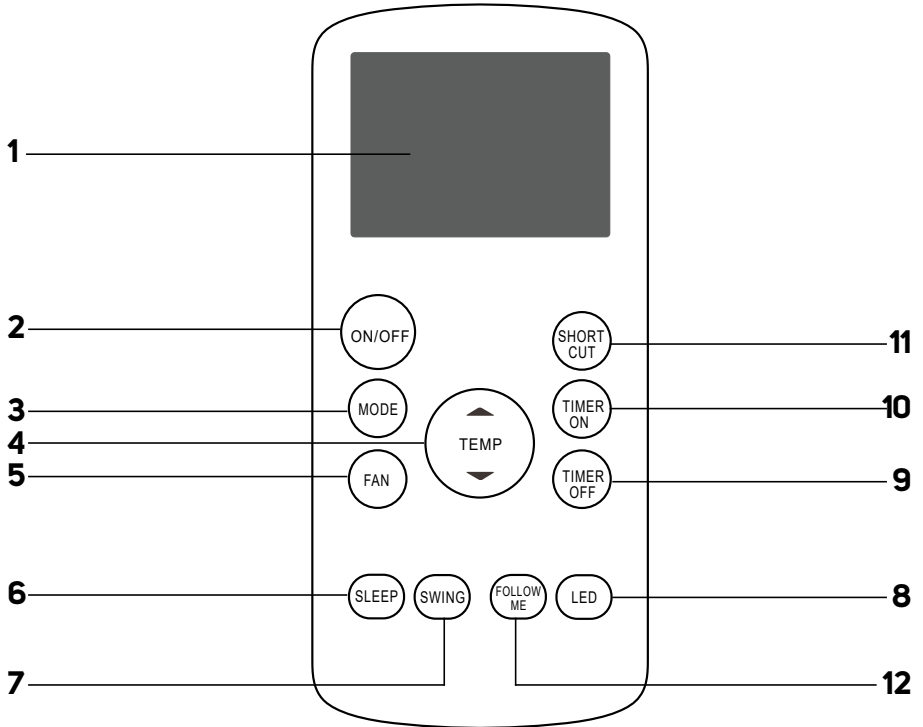
C**D**

HR Prijenosni klima-uređaj WI-FI

Važne sigurnosne upute

PAŽLJIVO PROČITAJTE I SPREMITE ZA BUDUĆU UPOTREBU.



Ovaj simbol znači da nepridržavanje uputa može uzrokovati smrt ili teške ozljede.



UPOZORENJE:

Da bi se spriječila smrt ili ozljeda korisnika ili drugih osoba te materijalna šteta, potrebno je pridržavati se uputa u nastavku. Nepravilna upotreba koja je rezultat nepridržavanja uputa može uzrokovati smrt, ozljede ili materijalnu štetu.

PAŽLJIVO PROČITAJTE I SPREMITE ZA BUDUĆU UPOTREBU.

- Ovaj uređaj mogu koristiti djeca od 8 godina ili starija te osobe s fizičkim ili mentalnim nedostacima ili osobe bez iskustva, ako su pod odgovarajućim nadzorom ili ako su obaviještene o tome kako koristiti proizvod na siguran način te ako razumiju potencijalne opasnosti. Korisničko čišćenje i održavanje ne smiju obavljati djeca bez nadzora. Djeca se ne smiju igrati s uređajem.

- Ako se električni kabel ošteti, mora ga zamijeniti ovlaštenu servis ili druga osoba sličnih kvalifikacija jer će se time spriječiti opasne situacije. Uređaj se ne smije koristiti ako je kabel napajanja oštećen.
- Uređaj se mora pohraniti na način koji sprječava njegovo mehaničko oštećivanje.
- Uređaj se mora pohraniti na dobro ventiliranom mjestu, gdje dimenzije prostorije odgovaraju dimenzijama propisanim za rad uređaja.
- Uređaj se mora pohraniti u prostoriji gdje nema stalne upotrebe otvorenog plamena (npr. uključenih plinskih uređaja) ili gdje nema mogućih izvora zapaljenja (npr. uključena električna oprema za grijanje).
- Prije ukapčanja uređaja u električnu utičnicu provjerite odgovara li nazivni napon na naljepnici sa specifikacijama naponu električne utičnice.
- Ukopčajte uređaj samo u pravilno uzemljenu utičnicu.
- Električna utičnica mora biti slobodno dostupna tako da po potrebi bude moguće brzo iskopčati kabel napajanja iz izvora napajanja.
- Uređaj je dizajniran za upotrebu u kućanstvu, uredu ili sličnoj vrsti prostora. Nemojte ga koristiti u vrlo prašnjavim ili vlažnim prostorijama kao što su praonice ili kupaone, u područjima gdje se drže kemikalije ili eksplozivne tvari, u industrijskim okruženjima ili na otvorenom!
- Nemojte stavljati uređaj u blizinu otvorenog plamena ili uređaja koji su izvori topline.
- Nemojte stavljati uređaj na nestabilne površine kao što su tepisi s vrlo dugim i gustim dlakama.

- Uređaj se smije koristiti samo na suhoj, stabilnoj, glatkoj i vodoravnoj površini.
- Uređaj je opremljen kotačićima za pomicanje pa budite posebno pažljivi kada ga pomičete da ne bi pao niz stepenice ili skliznuo niz kosinu. Ako bude potrebno, učvrstite kotačiće pomoću zaustavnika.
- Koristite samo originalne dijelove za sastavljanje uređaja. Prije nego počnete sastavljati uređaj, provjerite je li uređaj isključen i iskopčan iz električne utičnice.
- Prije ukapčanja uređaja u električnu utičnicu provjerite je li uređaj pravilno sastavljen prema uputama u korisničkom priručniku.
- Nemojte dodirivati uređaj mokrim ili vlažnim rukama. To posebno vrijedi dok je ukopčan u električnu utičnicu.
- Nemojte izlagati uređaj kapanju ili prskanju vode niti ga uranjati u vodu ili drugu tekućinu.
- Nemojte pokrivati otvore za ulaz i izlaz zraka niti umetati bilo što u njih. To može oštetiti uređaj.
- Tijekom rada je potreban dovoljan prostor za cirkuliranje zraka od najmanje 30 cm sa svih strana uređaja.
- Nemojte se dugo izlagati struji hladnog zraka. To može negativno utjecati na vaše zdravlje.
- Da biste uključili ili isključili uređaj, uvijek upotrijebite odgovarajuće gumbе na upravljačkoj ploči ili daljinskom upravljaču. Nemojte isključivati uređaj iskapčanjem kabela napajanja iz električne utičnice.
- Uvijek isključite uređaj i iskopčajte ga iz utičnice kada ga ostavljate bez nadzora, kada ga ne koristite te prije premještanja, rastavljanja ili čišćenja.

- Nemojte pokušavati skinuti vanjsko kućište uređaja.
- Iskopčajte aparat iz utičnice povlačenjem utikača električnog kabela, nikada povlačenjem samog kabela. U suprotnom to može oštetiti kabel napajanja ili utičnicu.
- Ako se kabel napajanja ili utikač na bilo koji način ošteti, nemojte koristiti uređaj.
- Pohranite uređaj u okomitom položaju. Može se transportirati u okomitom položaju ili nagnut na stranu. Ako ste već koristili uređaj, provjerite je li kondenzat ispušten. Nakon transporta pričekajte najmanje 1 sat prije upotrebe uređaja.
- Nemojte koristiti uređaj ako ne radi pravilno, ako je oštećen ili ako je bio uronjen u vodu. Da biste izbjegli nastanak opasne situacije, nemojte sami popravljati niti modificirati uređaj na bilo koji način. Prepustite sve popravke ili podešavanja ovlaštenom servisnom centru. Neovlaštenim modifikacijama uređaja riskirate poništavanje prava koja vam daje jamstvo u slučaju nezadovoljavajućeg rada ili kvalitete.
- Instalacija se mora obaviti u skladu s uputama za instalaciju. Nepravilna instalacija može rezultirati curenjem vode, ozljedama uslijed strujnog udara ili požarom.
- Da biste spriječili rizik od strujnog udara, nemojte upotrebljavati uređaj uz mjerač vremena ili bilo koju drugu sličnu napravu koja može samostalno pokrenuti ovaj uređaj.
- Uređaj se mora instalirati u skladu s državnim propisima o električnim instalacijama.

- Ovaj proizvod koristite samo u svrhe opisane u ovom korisničkom priručniku. U suprotnom može doći do oštećenja, prekomjerne buke i vibracija.
- Koristite samo pribor i dijelove isporučene s uređajem i alate koji su izričito namijenjeni za njegovu instalaciju. Upotreba nestandardnih dijelova i pribora može rezultirati curenjem vode, strujnim udarom, požarom ili materijalnom štetom.
- NEMOJTE PODEŠAVATI duljinu kabela napajanja uređaja i nemojte upotrebljavati produžni kabel.
- NEMOJTE UKAPČATI uređaj u električnu utičnicu u koju je već ukopčan drugi uređaj. Odabir neodgovarajućeg napajanja može rezultirati požarom ili strujnim udarom.
- Nemojte prekrivati kabel napajanja tepihom. Nemojte stavljati tepih ili druge podne obloge na kabel napajanja. Nemojte postavljati kabel ispod namještaja ili drugih uređaja. Provucite kabel tako da ništa ne prelazi preko njega i da se nitko o njega ne može spotaknuti. Ako se to dogodi, odmah iskopčajte uređaj iz električne utičnice.
- Ako se uređaj prevrne tijekom upotrebe, odmah ga isključite i iskopčajte iz napajanja. Vizualno provjerite je li uređaj oštećen na bilo koji način. Ako sumnjate da je uređaj na bilo koji način oštećen, zatražite pomoć stručnjaka ili službe za podršku.
- Tijekom oluje i grmljavine treba iskopčati kabel napajanja iz električne utičnice da bi se spriječilo oštećenje uređaja u slučaju udara groma.
- Iskopčajte uređaj iz napajanja ako stvara čudan zvuk ili primijetite miris ili dim.

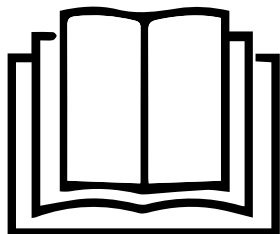

Pročitajte ovaj korisnički priručnik.



Upozorenje:

Opasnost od požara.

SPECIFIČNE INFORMACIJE ZA UREĐAJE S RASHLADNIM PLINOM R290

- Pažljivo proučite sva upozorenja.
- Za odmrzavanje i čišćenje nemojte koristiti alate koje nije preporučio proizvođač.
- Uređaj se mora nalaziti u okruženju u kojem nema uključenih izvora vatre (na primjer otvoreni plamen, plinski uređaji ili električni uređaji).
- Nemojte bušiti uređaj i nemojte ga paliti.
- Rashladni plinovi mogu biti bez mirisa.
- Ovaj uređaj mora biti smješten u prostorije površine veće od 11 m².
- Ovaj uređaj sadrži oko 210 g rashladnog plina R290.
- R290 je rashladni plin koji zadovoljava europske direktive o zaštiti okoliša. Nemojte raditi rupe ili bušiti bilo koji dio rashladnog sustava.
- Prostorija u kojoj se uređaj instalira, koristi ili pohrani mora onemogućavati nakupljanje rashladnih sredstava

u slučaju curenja, jer to može uzrokovati eksploziju ili požar uzrokovan zapaljenjem rashladnog sredstva nakon uključivanja električnih grijalica, kuhala ili drugih izvora zapaljenja.

- Uređaj se mora pohraniti na takav način da se spriječi njegovo mehaničko oštećivanje.
- Osobe koje rade s rashladnim sustavima ili ih popravljaju moraju imati odgovarajuće odobrenje koje je izdala ovlaštena institucija, a koje potvrđuje kompetentnost te osobe za rad s rashladnim sredstvima u skladu sa provjerom sposobnosti u organizaciji za taj sektor.
- Zadatke održavanja se moraju obavljati isključivo na temelju preporuka proizvođača ovog uređaja. Zadaci održavanja i popravaka koji zahtijevaju doprinos drugog kvalificiranog stručnog osoblja smiju se obaviti samo pod nadzorom specijaliziranih stručnjaka u sektoru zapaljivih rashladnih sredstava.
- Provjerite koji tip rashladnog plina se koristi u vašem uređaju na naljepnici s podacima.
- Nemojte prekrivati otvore za ventilaciju.
- Pridržavajte se državnih propisa o plinovima.

- Hvala vam što ste kupili proizvod marke SENCOR i nadamo se da ćete s njim biti zadovoljni.
- Prije korištenja ovog uređaja temeljito pročitajte korisnički priručnik, čak i u slučajevima kada ste se prethodno upoznali s radom sličnih vrsta uređaja. Koristite ovaj uređaj samo onako kako je opisano u ovom korisničkom priručniku. Držite ovaj korisnički priručnik na sigurnom mjestu gdje ga ubuduće možete lako naći.
- Preporučujemo da zadržite originalnu kartonsku kutiju, materijal ambalaže, račun, izjavu proizvođača ili jamstvo barem u trajanju pravne odgovornosti za nezadovoljavajući rad ili kvalitetu. U slučaju transporta, preporučujemo da zapakirate uređaj u originalnu kutiju od proizvođača.

OPIS UREĐAJA

A1	Upravljačka ploča	A9	Izlaz za zrak
A2	Vodoravno krlice	A10	Donji filter za zrak (iza zaštitne rešetke)
A3	Ručke (nalaze se s obje strane)	A11	Donji ulaz za zrak
A4	Prednja ploča	A12	Donji izlaz za odvod (samo na modelima s režimom grijanja)
A5	Kotačić za pomicanje	A13	Držač kabela napajanja
A6	Gornji filter za zrak (iza zaštitne rešetke)	A14	Otvor za kabele napajanja
A7	Gornji ulaz za zrak	A15	Spremnik kabela napajanja
A8	Gornji izlaz za odvod	A16	Rupa za ispušni kondenzata

OPIS PRIBORA

B1	Adapter A za spajanje na stražnju ploču prijenosnog klima-uređaja	B7	Crijevo za odvod
B2	Okrugli adapter	B8	Brtva
B3	Fleksibilno crijevo za izlaz zraka	B9	Adapter za spajanje na prozor
B4	Priručnica sa čepom	B10	Umetak za prozor
B5	Tipi (4 komada)	B11	Čep umetka za prozor
B6	Vijci (4 komada)	B12	„L“ nosač
		B13	Vijci (2 komada)
		B14	Spužvaste trake
		B15	Tekstilne brtve prozora

OPIS UPRAVLJAČKE PLOČE

C1	Gumb SWING za pomicanje krlica	C8	Gumb za uključivanje/isključivanje 
C2	Gumb TIMER za mjerač vremena	C9	Ikona WI-FI
C3	Gumb MODE za odabir načina rada	C10	Indikator stanja mirovanja
C4	Gumb minus (-)	C11	Indikator brzine ventilatora
C5	Gumb plus (+)	C12	Ikone jedinice temperature °C / °F
C6	Gumb FAN za podešavanje brzine ventilatora	C13	Zaslon
C7	Gumb SLEEP za uključivanje mirovanja	C14	Indikator Follow Me (Slijedi me)
		C15	Indikator načina rada
		C16	Indikator za uključenosť/isključenosť mjerača vremena

DALJINSKI UPRAVLJAČ

D1	Zaslon	D7	Gumb SWING
D2	Gumb za uključivanje/isključivanje	D8	Gumb LED
D3	Gumb MODE za odabir načina rada	D9	Gumb TIMER OFF za uključivanje mjerača vremena
D4	Gumb TEMP button ▲ / ▼	D10	Gumb TIMER ON za uključivanje mjerača vremena
D5	Gumb FAN za podešavanje brzine ventilatora	D11	Gumb SHORTCUT
D6	Gumb SLEEP za uključivanje mirovanja	D12	Gumb FOLLOW ME (SLIJEDI ME)

INSTALACIJA

Mjesto instalacije prijenosnog klima-uređaja

- Postavite prijenosni klima-uređaj na ravnu, suhu i stabilnu površinu u doseg uzemljene električne utičnice.
- Radi lakšeg rukovanja, prijenosni klima-uređaj je opremljen kotačićima za pomicanje **A5**. Nemojte koristiti kotačiće za pomicanje **A5** kada želite premjestiti klima-uređaj preko tepiha ili sličnih površina. Izbjegavajte koštanje preko predmeta.
- Radi optimalne učinkovitosti, održavajte razmak od najmanje 50 cm od zida ili drugih prepreka.



Napomena:

Nemojte koristiti prijenosni klima-uređaj za hlađenje prostorije s računalnim serverima i sl. Instalaciju, podešavanje, održavanje i popravke smije obavljati samo kvalificirana osoba.

Instaliranje fleksibilnog crijeva na prijenosni klima-uređaj

- Fleksibilno crijevo **B3** se mora spojiti na prijenosni klima-uređaj i instalirati u prozor u skladu s načinima rada koje želite postaviti. Instalirajte fleksibilno crijevo **B3** kada želite odabrati ove načine rada: hlađenje ili automatski način rada. Nije potrebno instalirati fleksibilno crijevo **B3** kada želite odabrati rad ventilatora ili odvlaživanje.
- Razvucite savitljivo crijevo **B3** na željenu duljinu. Stavite adapter **A B1** na kraj savitljivog crijeva **B3**. Umetnite fleksibilno crijevo **B3** u izlaz za zrak **A9** tako da ježičak na donjem dijelu adaptera **A B1** ude u izlaz za zrak **A9**. Istovremeno pazite da kuka na donjem dijelu adaptera **A B1** ude u izlaz za zrak **A9**. Okrenite ga u smjeru strelice da biste fiksirali crijevo **B3**.
- Stavite okrugli adapter **B2** na slobodni kraj savitljivog crijeva **B3**.

Instalacija fleksibilnog crijeva u klizni prozor

- Umetak za prozor **B10** izrađen je tako da bude kompatibilan s većinom kliznih prozora (okomitih i vodoravnih). Međutim, za neke vrste kliznih prozora možda će biti potrebno izmijeniti postupak instalacije opisan dolje.
- Otvorite klizno krilo prozora i zalijepite brtvu **B8** duž čitavog ruba područja na kojem ćete postaviti umetak za prozor **B10**. Stavite umetak za prozor **B10** u prozor. Podesite dimenzije umetka za prozor **B10** na širinu prozora (na okomitom kliznom prozoru) / visinu prozora (na vodoravnom kliznom prozoru). Ako je potrebno, izrežite dio umetka za prozor **B10** ako je prozor premalen. Da biste spriječili ulazak toplog zraka ili insekata u prostoriju, izrežite spužvatu traku **B14** tako da paše u područje između prozora. Ako je potrebno, pričvrstite „L“ nosače **B12** pomoću vijaka **B13** da biste učvrstili položaj prozora u kojem se instalira umetak za prozor **B10**. Umetnite fleksibilno crijevo **B3** s pričvršćenim adapterom **B9** u rupu u umetku za prozor **B10**.



Napomena:

Izbjegavajte pretjerano savijanje crijeva. Da biste osigurali pravilan rad prijenosnog klima-uređaja, važno je da ne preopteretite crijevo i da ga ne savijate nepotrebno. Pretjerano opterećenje ili savijanje može oštetiti crijevo.

Instaliranje fleksibilnog crijeva pomoću tekstilne brtve

- Tekstilna brtva **B15** je prikladna za prozore sa pantima, klizne prozore i krovne prozore. Tekstilna brtva **B15** je opremljena trakom na čičak da bi se lakše instalirala na prozor. Otvorite prozor i u otvor instalirajte tekstilnu brtvu **B15**. Preporučujemo da temeljito odmastite mjesto na kojem ćete pričvrstiti tekstilnu brtvu **B15** pomoću odgovarajućeg sredstva za čišćenje. Uklonite zaštitnu papirnatu traku i zalijepite čičak na okvir prozora.
- Da biste mogli umetnuti fleksibilno crijevo **B3**, brtva je opremljena patentnim zatvaračem. Otvorite zatvarač na takvom mjestu da možete lako umetnuti fleksibilno crijevo **B3**.

- Nije potrebno uklanjati tekstilnu brtvu **B15** s prozora kada ne koristite prijenosni klima-uređaj. Prozor se može zatvoriti čak i dok je brtva instalirana.

Instalacija fleksibilnog crijeva u zid

- Važno je da instalaciju u zid obavi kvalificirani tehničar.
- U zidu izbušite rupu promjera 125 mm na visini između 30 cm i 120 cm od poda. Umetnite prirubnicu sa čepom **B4** u rupu i učvrstite ju za zid pomoću kompleta vijaka **B6** i tipla **B5**.
- Ispružite fleksibilno crijevo **B3**, otvorite čep prirubnice **B4** i umetnite fleksibilno crijevo **B3** u prirubnicu. Izbjegavajte pretjerano savijanje crijeva.
- Kada ne koristite prijenosni klima-uređaj, zatvorite čep na prirubnici **B4**.



Napomena:

Da biste osigurali pravilan rad prijenosnog klima-uređaja, važno je da ne preopterete crijevo i da ga ne savijate nepotrebno. Pretjerano opterećenje ili savijanje može oštetiti crijevo.

UPRAVLJAČKI ELEMENTI PRIJENOSNOG KLIMA-UREĐAJA

A. UPRAVLJAČKA PLOČA

- Ukopčajte utikač kabela u električnu utičnicu. Prijenosni klima-uređaj će prići u stanje pripravnosti.

Uključivanje i isključivanje prijenosnog klima-uređaja

- Za uključivanje prijenosnog klima-uređaja pritisnite gumb  **C8**. Ako želite isključiti prijenosni klima-uređaj, ponovo pritisnite isti gumb.







Napomena:





Nikada nemojte isključivati prijenosni klima-uređaj povećanjem kabela napajanja iz električne utičnice. Isključite prijenosni klima-uređaj pomoću gumba  **C8**, pričekajte nekoliko minuta i zatim iskopčajte kabel napajanja.

NAČINI RADA

1. Način rada za hlađenje

- Opetovano pritisnite gumb **MODE C3** dok se ne upali indikator hlađenja . Podesite željenu temperaturu pomoću gumba $- / +$. Možete podesiti temperaturu u rasponu od 17 do 35 °C.
- Pomoću gumba **FAN C6** podesite brzinu ventilatora. Opetovano pritisnite gumb **FAN C6** da biste mijenjali brzinu sljedećim redoslijedom:  (visoka brzina) –  (srednja brzina) –  (niska brzina) – automatska brzina (ovisno o modelu, sva indikatorska svjetla su ili upaljena ili ugašena). Svaki put kada pritisnete gumb, odgovarajući indikator će se upaliti na upravljačkoj ploči.

2. Način rada ventilatora

- Opetovano pritisnite gumb **MODE C3** dok se ne upali indikator rada ventilatora . Pomoću gumba **FAN C6** podesite brzinu ventilatora. Opetovano pritisnite gumb **FAN C6** da biste mijenjali brzinu sljedećim redoslijedom:  (visoka brzina) –  (srednja brzina) –  (niska brzina) – automatska brzina (ovisno o modelu, sva indikatorska svjetla su ili upaljena ili ugašena). Svaki put kada pritisnete gumb, odgovarajući indikator će se upaliti na upravljačkoj ploči. U tom načinu rada nije moguće podesiti temperaturu, niti je potrebno priključiti fleksibilno crijevo **B3** na prijenosni klima-uređaj.

3. Način rada za odvlaživanje

- Pazite da fleksibilno crijevo **B3** bude odvojeno od klima-uređaja. Opetovano pritisnite gumb **MODE C3** dok se ne upali indikator odvlaživanja . U ovom načinu rada nije moguće podesiti temperaturu ili brzinu ventilatora. Brzina ventilatora se podešava automatski.

4. Automatski način rada

- U automatskom načinu rada, prijenosni klima-uređaj će automatski odabrati način rada (hlađenje / ventilator / odvlaživanje) ovisno o zadanoj temperaturi i temperaturi prostorije. Prijenosni klima-uređaj će automatski kontrolirati temperaturu u prostoriji na temelju temperature koju zadate. Nije moguće zadati brzinu ventilatora u automatskom načinu rada.
- Opetovano pritisnite gumb **MODE C3** dok se ne upali indikator automatskog načina rada . U automatskom načinu rada bit će upaljeni i indikatori automatskog načina rada i indikator odabranog načina rada.

FUNKCIJE PRIJENOSNOG KLIMA-UREĐAJA

1. Funkcije mjerača vremena

- Dok je prijenosni klima-uređaj uključen, pritisnite gumb **Timer C2**. Uređaj će prići u režim automatskog isključivanja i na zaslonu **C13** će se prikazati "TIMER OFF" (Mjerač vremena isključen). Podesite željeno trajanje pomoću gumba $- / +$. Pritisnite gumb **TIMER C2** unutar 5 sekundi da biste ušli u režim automatskog pokretanja. Na zaslonu **C13** se prikazuje "TIMER ON" (Mjerač vremena uključen). Podesite željeno trajanje pomoću gumba $- / +$.
- Dok je prijenosni klima-uređaj isključen, pritisnite gumb **TIMER C2** i podesite željeno trajanje pomoću gumba $- / +$. Pritisnite gumb **TIMER C2** unutar 5 sekundi da biste ušli u režim automatskog isključivanja. Podesite željeno trajanje pomoću gumba $- / +$.
- Željeno trajanje za pokretanje / isključivanje možete podešavati u koracima od 30 minuta (do 10 sati) i u koracima od 1 sata (do 24 sata). Prijenosni klima-uređaj će automatski odbojavati zadano trajanje.
- Prijenosni klima-uređaj će automatski prići na prethodno zadanu temperaturu ako se unutar 5 sekundi ne pritisne nijedan gumb.
- Ako želite isključiti mjerač vremena, uključite ili isključite prijenosni klima-uređaj, ili podesite mjerač vremena na 0 sati.

2. Funkcija mirovanja

- Funkcija mirovanja služi da se smanji potrošnja energije po noći.
- Pritisnite gumb **SLEEP C7**. Temperatura će se povećati za 1°C unutar 30 minuta. Unutar sljedećih 30 minuta, temperatura će narasti za još 1°C. Prijenosni klima-uređaj će održavati ovu novu temperaturu idućih 7 sati. Postavka temperature će se zatim vratiti na početnu zadanu temperaturu i funkcija mirovanja će se automatski poništiti.



Napomena:

Ta funkcija se ne može podešavati u načinima rada ventilatora i odvlaživanja.

3. Funkcija zakretanja krlca

- Pritisnite gumb **SWING C1** da biste automatski pokrenuli zakretanje krlca. Dok se krlce zakreće, ponovo pritisnite gumb **SWING C1** da biste zaustavili krlce pod određenim kutom.



Napomena:

Kada prijenosni klima-uređaj prestane raditi, neće ga biti moguće pokrenuti još približno 3 minute. To je standardna zaštitna funkcija. Možete ga ponovo pokrenuti nakon 3 minute.

B. DALJINSKI UPRAVLJAČ

Umetanje i zamjena baterija

- Izvučite poklopac odjeljka baterije koji se nalazi na stražnjoj strani daljinskog upravljača. Stavite dvije alkalne baterije tipa AAA/LR03 (2 x 1,5 V) u odjeljak za baterije i zatvorite poklopac.
- Kada umete baterije, pazite na pravilan polaritet kako je prikazano unutar odjeljka za baterije.
- Kada mijenjate baterije, uvijek upotrijebite baterije istog tipa, nikada nemojte kombinirati stare i nove baterije ili baterije različitih tipova.



Napomena:

Vađenje baterija iz daljinskog upravljača će obrisati sve postavke. Nakon umetanja novih baterija, vratit će se tvorničke postavke daljinskog upravljača koje je odredio proizvođač. Ako nećete koristiti daljinski upravljač dulje od 2 mjeseca, izvadite baterije.

Upotreba daljinskog upravljača

- Da bi daljinski upravljač radio pravilno, pazite da maksimalna udaljenost daljinskog upravljača od prijenosnog klima-uređaja ne bude veća od 7 m i da između daljinskog upravljača i prijenosnog klima-uređaja ne bude nikakvih prepreka koje bi mogle spriječiti primanje signala.
- Usmjerite daljinski upravljač izravno u prijenosni klima-uređaj. Prijenos signala se potvrđuje kratkim zvučnim signalom.
- Nemojte izlagati daljinski upravljač izravnom sunčevom svjetlu niti visokim temperaturama. Inače signal možda neće biti primljen.



Napomena:



Nemojte kombinirati stare i nove baterije ili baterije različitih tipova. Nikada nemojte bacati baterije u vatru, dovoditi ih u kratki spoj ili ih na bilo koji način oštetiti. Na kraju vijeka trajanja odložite ih na ekološki način. Nikada nemojte odlagati baterije zajedno s kućanskim otpadom.

Uključivanje i isključivanje prijenosnog klima-uređaja



- Za uključivanje prijenosnog klima-uređaja, jednom pritisnite gumb **D2**. Ako želite isključiti prijenosni klima-uređaj, ponovo pritisnite gumb **D2**.

NAČINI RADA

1. Način rada za hlađenje

- Opetovano pritisnite gumb **MODE D3** dok se ne upali indikator hlađenja . Podesite željenu temperaturu pomoću gumba  / . Možete podesiti temperaturu u rasponu od 17 do 35 °C.
- Opetovano pritisnite gumb **FAN D5** da biste podesili brzinu ventilatora: visoka brzina - srednja brzina - niska brzina - automatska brzina.
- Pritisnite gumb **D2** ako želite vratiti prijenosni klima-uređaj na hlađenje.

2. Način rada ventilatora

- Opetovano pritisnite gumb **MODE D3** dok se ne upali indikator rada ventilatora .
- Opetovano pritisnite gumb **FAN D5** da biste podesili brzinu ventilatora: visoka brzina - srednja brzina - niska brzina - automatska brzina.
- Pritisnite gumb **D2** ako želite uključiti prijenosni klima-uređaj u režimu ventilatora.
- **Napomena:** U načinu rada ventilatora nije moguće podesiti temperaturu pa se na zaslonu **D1** neće prikazivati informacije o temperaturi.
- Način rada za odvlaživanje
- Opetovano pritisnite gumb **MODE D3** dok se ne upali indikator odvlaživanja .
- U ovom načinu rada nije moguće podesiti temperaturu ili brzinu ventilatora. Brzina ventilatora se podešava automatski.
- Pritisnite gumb **D2** ako želite uključiti prijenosni klima-uređaj u režimu odvlaživanja.

3. Automatski način rada

- Ako odaberete automatski način rada, prijenosni klima-uređaj će automatski odabrati način rada na temelju temperature u prostoriji.
- Opetovano pritisnite gumb **MODE D3** dok se ne upali indikator automatskog načina rada .
- Pritisnite gumb **D2** ako želite uključiti prijenosni klima-uređaj u automatskom načinu rada.

Funkcije prijenosnog klima-uređaja

1. Funkcija automatskog pokretanja i isključivanja

Automatsko pokretanje

- Funkcija automatskog pokretanja omogućuje zadavanje vremena nakon kojeg će se prijenosni klima-uređaj automatski pokrenuti.
- Pritisnite gumb **TIMER ON D10**. Na zaslonu **D1** će početi treptati zadnje zadano vrijeme i „h“ (sati).
- Opetovano pritisnite gumb **TIMER ON D10** i podesite vrijeme u satima, nakon čega će se prijenosni klima-uređaj automatski uključiti. Brojke na zaslonu **D1** predstavljaju vrijeme u satima.
- Pričekajte oko 2 sekunde i aktivirat će se funkcija automatskog pokretanja. Na zaslonu **D1** će se zatim prikazati odabrana temperatura.

Automatsko isključivanje

- Funkcija automatskog isključivanja omogućuje zadavanje vremena nakon kojeg će se prijenosni klima-uređaj automatski isključiti.
- Pritisnite gumb **TIMER OFF D9**. Na zaslonu **D1** će početi treptati zadnje zadano vrijeme i „h“ (sati).
- Opetovano pritisnite gumb **TIMER OFF D9** i podesite vrijeme u satima, nakon čega će se prijenosni klima-uređaj automatski isključiti. Brojke na zaslonu **D1** predstavljaju vrijeme u satima.
- Pričekajte oko 2 sekunde i aktivirat će se funkcija automatskog pokretanja. Na zaslonu **D1** će se zatim prikazati odabrana temperatura.



Napomena:

Vrijeme automatskog isključivanja ili pokretanja se može zadati u rasponu između 30 minuta i 24 sata (zadano u intervalima od 30 minuta do 10 sati te intervalima od jednog sata do 24 sata).

- U slučaju da želite otkazati funkciju automatskog isključivanja ili pokretanja, podesite vrijeme na „0,0“.

Istovremeno podešavanje automatskog pokretanja i isključivanja

- Kada zadajete automatsko pokretanje i isključivanje, treba uzeti u obzir trenutno vrijeme jer se vrijeme pokretanja i isključivanja odobrojava od trenutnog vremena.
- Pritisnite gumb **TIMER ON D10**. Na zaslonu **D1** će početi treptati zadnje zadano vrijeme i „h“ (sati). Opetovano pritisnite gumb **TIMER ON D10** i podesite vrijeme u satima, nakon čega će se prijenosni klima-uređaj automatski uključiti. Pričekajte oko 3 sekunde i aktivirat će se funkcija automatskog pokretanja.
- Sada pritisnite gumb **TIMER OFF D9**. Na zaslonu **D1** će početi treptati zadnje zadano vrijeme i „h“ (sati). Opetovano pritisnite gumb **TIMER OFF D9** i podesite vrijeme u satima, nakon čega će se prijenosni klima-uređaj automatski isključiti. Pričekajte oko 3 sekunde i aktivirat će se funkcija automatskog pokretanja.

2. Funkcija mirovanja

- Funkcija mirovanja služi da se smanji potrošnja energije po noći.
- Pritisnite gumb **D6**, na zaslonu **D1** će se prikazati simbol . Prijenosni klima-uređaj će raditi u zadnjem odabranom načinu rada, ali ta funkcija se ne može podešavati u načinima rada ventilatora i odvlaživanja.

3. Funkcija podešavanja kuta krilaca

- Gumb **D7** služi da se pokrene ili zaustavi zakretanje krilca. Krilce se može podesiti na 6 različitih kutova. Sa svakim pritiskom gumba podešava se drugi kut. Kada pritisnete i držite gumb **D7**, aktivira se automatsko zakretanje krilca.

4. Funkcija SHORTCUT (Prečac)

- Ova funkcija služi da se obnove trenutne postavke ili da se vrate prethodne postavke.
- Dok je daljinski upravljač uključen, pritisnite gumb **SHORTCUT D11** ako želite automatski prijeći na prethodne postavke, uključujući način rada, odabrane temperature, brzinu ventilatora i funkciju mirovanja, ako je bila aktivirana.
- Kada se gumb **SHORTCUT D11** pritisne i drži na približno 2 sekunde, automatski će se obnoviti prvobitne postavke, uključujući način rada, odabrane temperature, brzinu ventilatora i funkciju mirovanja, ako je bila aktivirana.

5. Funkcija Follow Me (Slijedi me)

- Daljinski upravljač služi kao daljinski termostad koji omogućuje precizno upravljanje temperaturom na njegovoj lokaciji.
- Da biste uključili funkciju Follow Me (Slijedi me), usmjerite daljinski upravljač prema jedinici i pritisnite gumb FOLLOW ME (SLIJEDI ME) **D12**. Daljinski upravljač će slati taj signal u jedinicu klima-uređaja dok ponovo ne pritisnete gumb FOLLOW ME (SLIJEDI ME) **D12**. Ako jedinica ne primi signal Follow Me (Slijedi me) tijekom bilo kojeg intervala od 7 minuta, jedinica će izaći iz načina rada Follow Me (Slijedi me).



Napomena:

Ova funkcija se može uključiti samo preko daljinskog upravljača. Ova funkcija nije dostupna u načinima rada FAN (VENTILATOR) ili DRY (SUHO).

C. UPRAVLJANJE PUTEM APLIKACIJE SENCOR HOME

- Prijenosnim klima-uređajem se također može upravljati putem aplikacije SENCOR HOME na pametnom telefonu.
1. Preuzmite aplikaciju na pametni telefon pomoću priloženog QR koda.



2. Registrirajte korisnički račun ili se prijavite u postojeći račun ako ste već preuzeli aplikaciju.
3. Kliknite na "4" u gornjem desnom kutu početnog zaslona aplikacije ili kliknite na "Dodaj uređaj" izravno na početnom zaslonu.
4. Postoje dvije metode za traženje i dodavanje uređaja u aplikaciju.
 - a) Ručno odaberite i dodajte uređaj s popisa.
 - b) AutoScan, gdje aplikacija pokreće pretraživanje i prikazuje identificirane nove uređaje.
5. Nastavite prema uputama na zaslonu u aplikaciji.
6. Pazite da Wi-Fi modul prijenosnog klima-uređaja bude uključен i da ikona za Wi-Fi **C9** brzo trepće. U slučaju da ne trepće brzo, pritisnite i držite gumb SWING da resetirate Wi-Fi modul.
7. Nakon uspješnog dodavanja, moći ćete daljinski upravljati prijenosnim klima-uređajem putem aplikacije SENCOR HOME.



Napomena:

Detaljne informacije o aplikaciji SENCOR HOME, uključujući upute za preuzimanje i instaliranje aplikacije te pretraživanje i upravljanje uređajima, navedene su u korisničkom priručniku aplikacije SENCOR HOME.



Napomena:

Prijenosni klima-uređaj se također može dodati skeniranjem QR koda u nastavku, ali je svejedno bitno da se prijavite u svoj račun i da ikona za Wi-Fi **C9** brzo trepće.



ODRŽAVANJE I ČIŠĆENJE

- Prije čišćenja prijenosnog klima-uređaja, isključite ga i pričekajte nekoliko minuta, a zatim iskopčajte kabel napajanja iz utičnice.

Čišćenje filtera za zrak

- Kada se prijenosni klima-uređaj koristi redovito, potrebno je očistiti filtre za zrak (**A6** i **A10**) koji se nalaze iza zaštitne rešetke na vrhu i dnu ulaza za zrak **A7** i **A11** najmanje jednom svakih 14 dana da se ventilator ne bi začepio od prašine.

- Pažljivo uklonite zaštitne rešetke i uklonite filtre (**A6** i **A10**). Uklonite prašinu pomoću usisavača. U slučaju veće zaprljanosti, operite filtre (**A6** i **A10**) u toploj mlake vode (maks. 40 °C) i neutralnog deterdženta. Zatim temeljito isperite pod tekućom vodom i pustite da se osuši na zraku. Nemojte sušiti u strojno sušilici ili na izravnom suncu. Kada se filteri (**A6** i **A10**) osuše, možete ih vratiti na mjesto.



Napomena:

Nemojte koristiti prijenosni klima-uređaj bez pravilno instaliranih filtera za zrak (**A6** i **A10**) i nemojte ga koristiti ako su filteri za zrak (**A6** i **A10**) mokri ili vlažni.

Spremnik za kondenzat

- Spremnik za kondenzat se mora odmah isprazniti ako se na zaslonu **C13** prikaže poruka o pogrešci P1, a također prije pohrane uređaja, da se spriječi nastanak plijesni.

Čišćenje vanjskog kućišta

- Za čišćenje vanjskog kućišta upotrijebite meku krpu za brisanje umočenu u vodu i otopinu mlake vode i neutralnog deterdženta. Zatim osušite površinu brisanjem.
- Kada ju čistite, nemojte prskati prijenosni klima-uređaj vodom ili drugom tekućinom, nemojte lijevati vodu po njemu niti ga uranjati u vodu ili drugu tekućinu.
- Nemojte koristiti abrazivna sredstva za čišćenje, otapala, benzin, itd.



Napomena:

U kućanstvima s kućnim ljubimcima, potrebno je redovno obrisati rešetku da bi se spriječio začepljivanje životinjskim dlakama.

Pohrana prijenosnog klima-uređaja

- Da biste ga osušili i spriječili nastanak plijesni, ostavite prijenosni klima-uređaj da radi u toploj prostoriji s uključenim ventilatorom na oko 12 sati.
- Odvojite fleksibilno crijevo **B3** i držite ga na sigurnom mjestu izvan dohvata djece.
- Ispraznite sav kondenzat iz spremnika za vodu - pogledajte poglavlje "Otvor za odvod kondenzata".
- Očistite filtre za zrak (**A6** i **A10**) i ponovo ih instalirajte. Obrisajte vanjsko kućište prijenosnog klima-uređaja. Izvadite baterije iz daljinskog upravljača.
- Spremite prijenosni klima-uređaj na hladnom, suhom i tamnom mjestu.

Otvor za odvod kondenzata

- Ako razina vode u spremniku za vodu dosegne unaprijed određenu razinu, prijenosni klima-uređaj će prikazati poruku greške P1 na zaslonu **C13**. Da bi se kondenzat ispraznio iz klima-uređaja, postupite na sljedeći način:
 1. Iskopčajte kabel napajanja iz električne utičnice.
 2. Pažljivo premjestite prijenosni klima-uređaj na mjesto gdje je moguće ispuštiti vodu.
 3. Ispod otvora za odvod **A16** stavite posudu u koju će kondenzat istjecati. Pažljivo uklonite čep izlaza za odvod **A16**. Spojite crijevo za odvod **B7** i pustite da kondenzat isteče.
 4. Nakon što se spremnik za vodu isprazni (kondenzat prestane curiti), odvojite crijevo za odvod **B7** i vratite čep u otvor za odvod **A16**.
 5. Utkinite utikač kabela u električnu utičnicu i uključite prijenosni klima-uređaj.
- Ako želite da kondenzat stalno istječe iz prijenosnog klima-uređaja, moguće je spojiti crijevo za odvod **B7** na kanalizacijski odvod. Postupite na sljedeći način:
 1. Iskopčajte kabel napajanja iz električne utičnice.
 2. Uklonite čep izlaza za odvod **A16**. Spojite crijevo za odvod **B7**. Ako duljina crijeva za odvod **B7** nije dovoljna, potrebno je kupiti dulje crijevo istog tipa. Nikada nemojte produžljivati crijevo za odvod **B7** pomoću produžetaka.
 3. Spojite kraj crijeva za odvod **B7** na kanalizacijski odvod.
 4. Utkinite utikač kabela u električnu utičnicu i uključite prijenosni klima-uređaj.

**Napomena:**

Crijevo za odvod **B7** se mora instalirati na istoj visini ili niže od gornjeg izlaza za odvod **A16**. Inače kondenzat neće pravilno istjecati iz spremnika za vodu.

Ponovno stavljanje u pogon

- Provjerite da kabel i utikač napajanja nisu oštećeni i da su filtri za zrak čisti. Umetnite novi par baterija u daljinski upravljač. Postupite prema uputama u odlomku "Umetanje i zamjena baterija". Instalirajte prijenosni klima-uređaj prema uputama u prethodnom odlomku ovog priručnika "Instalacija".

RJEŠAVANJE PROBLEMA

- Prije kontaktiranja ovlaštenog servisnog centra, provjerite uređaj prema sljedećim uputama:

Problem	Uzrok	Rješenje
Prijenosni klima-uređaj se ne uključuje kada se pritisne gumb za uključivanje/isključivanje.	Poruka greške P1.	Spremnik za kondenzat je pun. Uključite prijenosni klima-uređaj i ispraznite kondenzat iz spremnika za kondenzat prema uputama u odlomku „ Otvor za odvod kondenzata “ u prethodnom dijelu ovog priručnika.
	U načinu hlađenja: temperatura u prostoriji je niža od odabrane temperature.	Podesite odabranu temperaturu.
Prijenosni klima-uređaj ne hladi dovoljno.	Filter za zrak je začepljen od prašine i životinjskih dlaka.	Isključite prijenosni klima-uređaj i očistite filter prema uputama u poglavlju „ Održavanje i čišćenje “.
	Fleksibilno crijevo za izlaz zraka nije priključeno ili je začepljeno.	Isključite prijenosni klima-uređaj i provjerite spoj crijeva, ili po potrebi uklonite materijal iz crijeva.
	U prijenosnom klima-uređaju nema dovoljno rashladnog plina.	Obratite se ovlaštenom servisnom centru.
	Podušena je previsoka temperatura.	Snizite odabranu temperaturu.
	Otvorena su vrata ili prozori.	Zatvorite sva vrata ili prozore.
	Površina prostorije je prevelika.	Provjerite preporučenu površinu prostorije.
	U prostoriji je uključen izvor topline.	Isključite izvor topline.
Prijenosni klima-uređaj je prebučan i pretjerano vibrira.	Prijenosni klima-uređaj se nalazi na neravnoj površini.	Premjestite klima-uređaj na glatku i vodoravnu podlogu.
	Filter za zrak je začepljen od prašine i životinjskih dlaka.	Isključite prijenosni klima-uređaj i očistite filter prema uputama u poglavlju „ Održavanje i čišćenje “.
Prijenosni klima-uređaj stvara zvukove grgljanja.	Buku uzrokuje pomicanje rashladnog sredstva unutar prijenosnog klima-uređaja.	To je normalno.

**Napomena:**

U slučaju jedne od navedenih grešaka, isključite prijenosni klima-uređaj i provjerite uzrok greške. Ponovo ga uključite i ako se greška opet javlja, isključite ga, iskopčajte kabel napajanja iz utičnice i kontaktirajte proizvođača, ovlašten servisni centar ili osobu s relevantnim kvalifikacijama i dajte uređaj na popravak.

Poruke o greškama

- Tijekom rada, na zaslonu **C12** se mogu pojaviti poruke o greškama:

Poruka o grešci	Značenje	Rješenje
E1	Greška senzora za toplinu	Obratite se ovlaštenom servisnom centru.
E2	Greška senzora za temperaturu isparavanja	Obratite se ovlaštenom servisnom centru.
E3	Greška senzora za temperaturu kondenzata	Obratite se ovlaštenom servisnom centru.
E4	Greška ploče zaslona	Obratite se ovlaštenom servisnom centru.
EC	Curenje rashladnog sredstva	Obratite se ovlaštenom servisnom centru.
P1	Spremnik za kondenzat je pun.	Priključite crijevo za odvod - postupite prema uputama u odlomku „Otvor za odvod kondenzata“.

TEHNIČKE SPECIFIKACIJE

Električno napajanje	220 – 240 V ~ / 50 Hz
Izlazna snaga hlađenja	12 000 Btu/h
Ulazna snaga / ulazna snaga hlađenja	1 450 W / 1 350 W
Vrsta i masa rashladnog sredstva	8,0 A / 5,9 A
EER faktor hlađenja	2,6
Kapacitet odvlaživanja	84 l / dan
Kapacitet ugrađenog spremnika za kondenzat	1 l
Vrsta i masa rashladnog sredstva	R290 / 210 g / GWP 3
Volumen protoka zraka	420 / 370 / 355 m ³ / h (vis / sre / nis)
Razina buke	63 dB (A)
Maksimalna dozvoljena vrijednost premašenog radnog tlaka: Usisni/ispušni dio rashladnog kruga	2,6 / 1,0 MPa
Dimenzije prijenosnog klima-uređaja (š × d × v)	467 × 397 × 765 mm
Težina	32,5 kg (neto)
Radna temperatura (hlađenje)	17 – 35 °C
Preporučena površina prostorije (središnja Europa)	42 - 47 m ²
Preporučeni volumen prostorije (središnja Europa)	109 - 122 m ³ *

*vrijedi za izračunate klimatske uvjete tipične za središnju Europu. Za standardne prostorije sa stropovima standardiziranih visina. Navedene vrijednosti mogu biti drugačije ako se uređaj koristi u odjeljenom prostoru, u prostoru s više izvora topline te u jako ostakljenom i/ili slabo izoliranom prostoru.

Ako znate da kupujete klima-uređaj za prostor s gore navedenim karakteristikama, odaberite model jače izlazne snage za dani prostor.

Navedena razina emisije buke iz uređaja je 63 dB(A), što predstavlja razinu A zvučne snage u odnosu na referentnu zvučnu snagu od 1 pW.

**Napomena:**

Učinkovitost prijenosnog klima-uređaja može biti smanjena u slučaju da se koristi izvan gore navedenog raspona radne temperature.

Zadržavamo pravo na izmjenu teksta i tehničkih specifikacija.

UPUTE I INFORMACIJE VEZANE UZ ODLAGANJE ISKORIŠTENIH MATERIJALA ZA AMBALAŽU

Odložite iskorištene materijale za ambalažu na ovlaštenom odlagalištu u vašem mjestu.

ODLAGANJE POTOŠENIH BATERIJA

Baterije sadrže ekološki štetne spojeve te stoga ne spadaju standardni kućanski otpad. Predajte iskorištene baterije na odgovarajućoj lokaciji za njihovo prikupljanje.

ODLAGANJE ISKORIŠTENE ELEKTRIČNE I ELEKTRONIČKE OPREME

Ovaj simbol na proizvodima ili originalnim dokumentima znači da se iskorišteni električni ili elektronički proizvodi ne smiju odlagati u obični kućanski otpad. Radi pravilnog zbrinjavanja, obnavljanja i recikliranja, predajte takve uređaje na predviđenim mjestima za to. Također, u nekim državama Europske unije ili drugim europskim zemljama možete vratiti uređaj lokalnom prodavaču kada kupujete ekvivalentan novi uređaj.

Pravilno odlaganje ovog proizvoda pomaže u spašavanju vrijednih prirodnih resursa te sprječava potencijalne negativne učinke za okoliš i ljudsko zdravlje, koji bi nastali nepravilnim odlaganjem otpada. Zatražite više pojedinosti od lokalnih nadležnih tijela ili prikupljališta.

U skladu s državnim propisima, moguće su kazne za nepropisno odlaganje ove vrste otpada.

Za poslovne subjekte u državama Europske unije

Ako želite odbaciti električne ili elektroničke uređaje, zatražite informacije od prodavača ili dobavljača.

Odlaganje u drugim zemljama izvan Europske unije

Ovaj simbol je važeći u Europskoj uniji. Ako želite odbaciti ovaj proizvod, zatražite potrebne informacije o pravilnom načinu odlaganja od lokalnih nadležnih tijela ili prodavača.



Ovaj proizvod zadovoljava sve osnovne zahtjeve EU direktiva vezanih uz njega.

SENCOR ovime izjavljuje da je radiofrekvencijski uređaj SAC MT1240C i SAC MT1241C u skladu s direktivom 2014/53/EU. Puni tekst europske Deklaracije o sukladnosti je dostupan na web-stranici: www.sencor.eu.

