

<b>BG</b> Ръководство за употреба	2	<b>HU</b> Használati útmutató	61	<b>RO</b> Manual de utilizare	115
<b>CS</b> Návod k použití	8	<b>IT</b> Istruzioni per l'uso	66	<b>RU</b> Инструкция по эксплуатации	120
<b>DA</b> Brugsanvisning	13	<b>KK</b> Қолдану туралы нұсқаулары	72	<b>SK</b> Návod na používanie	126
<b>DE</b> Benutzerinformation	18	<b>LT</b> Naudojimo instrukcija	78	<b>SL</b> Navodila za uporabo	131
<b>EL</b> Οδηγίες Χρήσης	24	<b>LV</b> Lietošanas instrukcija	83	<b>SQ</b> Udhëzimet për përdorim	136
<b>EN</b> User Manual	30	<b>MK</b> Упатство за ракување	88	<b>SR</b> Упутство за употребу	141
<b>ES</b> Manual de instrucciones	35	<b>NL</b> Gebruiksaanwijzing	94	<b>SV</b> Bruksanvisning	147
<b>ET</b> Kasutusjuhend	40	<b>NO</b> Bruksanvisning	99	<b>TR</b> Kullanma Kılavuzu	152
<b>FI</b> Käyttöohje	45	<b>PL</b> Instrukcja obsługi	104	<b>UK</b> Інструкція	157
<b>FR</b> Notice d'utilisation	50	<b>PT</b> Manual de instruções	110	<b>AR</b> دليل المستخدم	167
<b>HR</b> Upute za uporabu	56				

## СЪДЪРЖАНИЕ

1. ИНФОРМАЦИЯ ЗА БЕЗОПАСНОСТ И МОНТАЖ.....	2
2. ОПИСАНИЕ НА УРЕДА.....	3
3. ВСЕКИДНЕВНА УПОТРЕБА.....	3
4. ГРИЖИ И ПОЧИСТВАНЕ.....	5
5. ОПАЗВАНЕ НА ОКОЛНАТА СРЕДА.....	7

## МИСЛИМ ЗА ВАС

Благодарим Ви, че закупихте уред на Electrolux. Избрахте продукт, който носи в себе си десетилетия професионален опит и иновации. Оригинален и стилиен, той е създаден с мисъл за Вас. Затова, когато го използвате, можете да сте сигурни, че всеки път ще постигате страхотни резултати. Добре дошли в Electrolux.

**Посетете нашия уебсайт за:**



Вижте полезни съвети за употреба, брошури, отстраняване на неизправности, информация за сервиз и ремонт:

**[www.electrolux.com/support](http://www.electrolux.com/support)**



Регистрирайте Вашия продукт за по-добро обслужване:

**[www.registerelectrolux.com](http://www.registerelectrolux.com)**



Купете аксесоари, консумативи и оригинални резервни части за Вашия уред:

**[www.electrolux.com/shop](http://www.electrolux.com/shop)**

## ОБСЛУЖВАНЕ НА КЛИЕНТИ

Винаги използвайте оригинални резервни части.

Когато се свързвате с нашия оторизиран отдел „Обслужване“, трябва да имате под ръка следната информация: Модел, PNC, сериен номер. Информацията може да бъде открита на табелката с основни данни

 Предупреждение / Внимание—Информация за безопасност

 Обща информация и съвети

 Информация за околната среда

Запазваме си правото на изменения.

## 1. ИНФОРМАЦИЯ ЗА БЕЗОПАСНОСТ И МОНТАЖ



### **ВНИМАНИЕ!**

Вижте отделната брошура с инструкции за инсталиране за Информация за безопасност и монтаж. Прочетете внимателно главите за безопасност преди всяка употреба или поддръжка на уреда.

## 2. ОПИСАНИЕ НА УРЕДА

### 2.1 Преглед на контролния панел

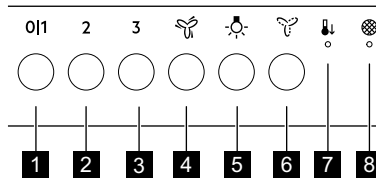



Функция	Описание
<b>1</b>	Първа скорост / Изкл. Моторът превключва на първа скорост. Второ натискане или дълго натискане, докато друга функция работи, изключва уреда.
<b>2</b>	Втора скорост Моторът превключва на втора скорост. При повторно натискане уредът се изключва.
<b>3</b>	Трета скорост Моторът превключва на трета скорост. При повторно натискане уредът се изключва.
<b>4</b>	Максимална скорост Моторът превключва на максимална скорост. След 5 минути уредът се връща на предишната настройка. При повторно натискане уредът се изключва.
<b>5</b>	Осветление Включване и изключване на светлини.
<b>6</b>	Бриз (Breeze) Абсорбаторът работи на минимална скорост. След 60 минути уредът се изключва.
<b>7</b>	Автоматично охлаждане Автоматична функция, която охлажда уреда.
<b>8</b>	Известие за филтър Напомня за смяна или почистване на филтъра с активен въглен и почистване на филтъра за мазнини.

## 3. ВСЕКИДНЕВНА УПОТРЕБА

### 3.1 Използване на абсорбатора

Проверете препоръчителната скорост в съответствие с таблицата по-долу.



<b>0 1</b>	При затопляне на храна; готвене с поставен капак.
<b>2</b>	При готвене с капак върху няколко зони за готвене или горелки, пържене на слаб огън.

3	При варене и пържене на големи количества храна без капак, готвените върху няколко готварски зони или горелки.
	При варене и пържене на големи количества храна без капак, висока влажност. След 5 минути уредът се връща на предишната настройка.
	Освежава въздуха в кухнята след готвене при много ниско ниво на шум. Тази функция се изключва автоматично след 60 минути. Използвайте само след готвене.

-  Препоръчително е да оставите абсорбатора да работи приблизително 15 минути след готвене.

### За да работите с абсорбаторът,:

Докоснете желаната скорост на вентилатора.



-  Осветлението на аспираторите работи независимо от другите функции на аспиратора. За да осветите повърхността за готвене, докоснете .

За да изключите вентилатора, докоснете отново активираната скорост или натиснете продължително **0|1**.





### 3.2 Автоматично охлаждане





Тази функция се включва автоматично, когато температурата на аспиратора надвиши 70°C. Аспираторът продължава да работи на най-високата скорост за охлаждане. Индикаторът със символ  на панела се включва.

-  От съображения за безопасност, ако температурата се повиши, докато функцията е активна, аспираторът се изключва и символът  започва да мига. Аспираторът може да се включи отново, когато индикаторът спре да мига.

### 3.3 Известие за филтър

Алармата на филтъра напомня за смяна или почистване на филтъра с активен въглен, както и за почистване на филтъра за мазнини. Индикатор  и  мига редовно в червено в продължение на 30 секунди, ако филтърът за мазнини трябва да се почисти. Индикатор  и  мига два пъти в червено на всеки 30 секунди, ако филтърът с активен въглен трябва да се смени или почисти. Нулирането може да се извърши по време на или извън периода за уведомяване.

-  Тази функция се активира след 40 часа работа на аспиратора, когато филтърът за мазнини трябва да се почисти и след 160 часа, когато филтърът с активен въглен трябва да се почисти или смени.

-  Направете справка за почистването на филтъра за мазнини в глава „Почистване и грижа“.

-  Направете справка относно почистването или смяната на филтъра с активен въглен в главата „Грижи и почистване“.

За да нулирате брояча на функциите **по време на периода за уведомяване:**

За филтъра за мазнини докоснете  в продължение на 3 секунди.

За филтъра с активен въглен докоснете  в продължение на 3 секунди.

Индикаторът спира да мига за правилно нулиране.

За да нулирате брояча на функциите за филтъра за мазнини **извън периода за уведомяване**:

За филтъра за мазнини докоснете  в продължение на 3 секунди.

За филтър с активен въглен докоснете **3** и .

Индикаторът  мига веднъж за правилно нулиране.

**За да активирате или деактивирате брояча за филтъра с активен въглен:**

Натиснете **3** в продължение на 3 секунди.

Функцията се активира, ако индикаторът **3** мига веднъж. Функцията се деактивира, ако индикаторът **3** мига два пъти.

### 3.4 Деактивиране и активиране на звуците на панела

За да деактивирате или активирате звукови сигнали на панела, докоснете и задръжте **2**. Индикаторът мига веднъж, ако звуковите сигнали са активирани и два пъти, ако звуковите сигнали са деактивирани.



Звуковият сигнал при изключване на аспиратора не може да бъде деактивиран.

## 4. ГРИЖИ И ПОЧИСТВАНЕ

### 4.1 Бележки относно почистването



**Препарати за почистване**

**Не използвайте абразивни почистващи препарати и четки.** Почистете лицевата част на фурната с мека кърпа с топла вода и лек препарат за почистване.

След готвене някои части на уреда могат да се нагреят. За да избегнете петна, уредът трябва да се охлади и изсуши с чиста кърпа или салфетки.

Почистете петната с лек почистващ препарат.

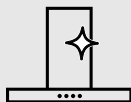

**Поддържайте абсорбатора чист.**

Почиствайте уреда и филтрите за мазнини всеки месец. Внимателно почиствайте мазнини по вътрешността на уреда и филтрите за мазнини. Натрупвания на мазнини или други остатъци могат да доведат до пожар.

Филтрите за мазнини могат да се почистват в съдомиялна. Съдомиялната трябва да е настроена на ниска температура и кратък цикъл. Филтърът за мазнини може да загуби цвета си, но това не влияе върху работата на уреда.



### Филтър с активен въглен

Времето за насищане на филтъра с активен въглен зависи от типа готвене и редовността на почистване на филтъра за мазнини.

## 4.2 Почистване на филтъра за мазнини

Филтрите се монтират с помощта на скоби и щифтове, разположени от обратната страна.

### За да почистите филтъра:

1. Натиснете дръжката на скобата за монтаж върху панела на филтъра под абсорбатора (1).

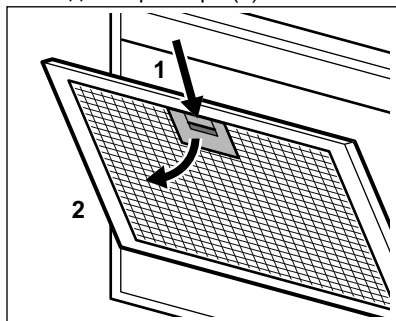

2. Леко наклонете предната част на филтъра надолу (2), след което дръпнете.

Повторете първите две стъпки за всички филтри.

3. Почистете филтрите с помощта на гъба и неабразивни препарати или в съдомиялна.



Съдомиялната трябва да е настроена на ниска температура и кратък цикъл. Филтърът за мазнини може да загуби цвета си, но това не влияе върху работата на уреда.

4. За монтиране на филтрите обратно, изпълнете първите две стъпки в обратен ред.

Повторете стъпките за всички филтри, ако е приложимо.

## 4.3 Смяна на филтъра с активен въглен - (по избор)



### ВНИМАНИЕ!

В зависимост от вида, филтърът може да бъде или не може да бъде регенериран. Вижте листовката, предоставена с филтъра.

За да смените филтъра:

1. Извадете филтрите за мазнини от уреда. Вижте „Почистване на филтъра за мазнини“ в тази глава.
2. Издърпайте разделителите към долната част на филтъра.

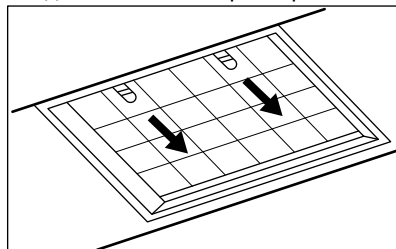



3. Леко наклонете предната част на филтъра надолу, след което дръпнете.
4. За монтиране на нов филтър изпълнете стъпките в обратен ред. При всички случаи е необходимо да смените филтрите поне на всеки четири месеца.

## 4.4 Смяна на лампичката

Този уред е снабден със светодиодна лампичка (LED). Тази част трябва да се смени единствено от техник. В случай на неизправност вижте „Обслужване“ в глава „Инструкции за безопасност“.

## 5. ОПАЗВАНЕ НА ОКОЛНАТА СРЕДА

Рециклирайте материалите със символа . Поставете опаковките в съответните контейнери за рециклирането им. Помогнете за опазването на околната среда и човешкото здраве, както и за рециклирането на отпадъци от

електрически и електронни уреди. Не изхвърляйте уредите, означени със символа , заедно с битовата смет. Върнете уреда в местния пункт за рециклиране или се обърнете към вашата общинска служба.

## OBSAH

1. BEZPEČNOSTNÍ INFORMACE A INSTALACE.....	8
2. POPIS SPOTŘEBIČE.....	9
3. DENNÍ POUŽÍVÁNÍ.....	9
4. ČISTĚNÍ A ÚDRŽBA.....	11
5. POZNÁMKY K OCHRANĚ ŽIVOTNÍHO PROSTŘEDÍ.....	12

## MYSLÍME NA VÁS

Děkujeme vám, že jste si zakoupili spotřebič značky Electrolux. Produkt, který jste si zvolili, čerpá z desetiletí profesionálních zkušeností a inovací. Při navrhování tohoto důmyslného a stylového spotřebiče jsme mysleli na vaše potřeby. Můžete se proto vždy, když jej používáte, spolehnout, že pokaždé dosáhnete skvělých výsledků.

Vítá vás Electrolux.

### Navštivte naše webové stránky:



Rady k používání, brožury, poradce při potížích a informace o servisu a opravách získáte na:

**[www.electrolux.com/support](http://www.electrolux.com/support)**



Zaregistrujte svůj spotřebič a získejte lepší servis:

**[www.registerelectrolux.com](http://www.registerelectrolux.com)**



Nákup příslušenství, spotřebního materiálu a originálních náhradních dílů pro váš spotřebič:

**[www.electrolux.com/shop](http://www.electrolux.com/shop)**

## PÉČE O ZÁKAZNÍKY A SERVIS

Doporučujeme používat originální náhradní díly.

V případě kontaktování našeho autorizovaného servisního střediska mějte u sebe následující údaje: Model, výrobní číslo, sériové číslo.

Tyto informace naleznete na typovém štítku.

 **Varování / Důležité bezpečnostní informace**

 **Všeobecné informace a rady**

 **Informace o ochraně životního prostředí**

Změny vyhrazeny.

## 1. BEZPEČNOSTNÍ INFORMACE A INSTALACE



### **VAROVÁNÍ!**

Bezpečnostní informace a instalaci naleznete v samostatné příručce s pokyny k instalaci. Před jakýmkoliv použitím či údržbou spotřebiče si pečlivě přečtěte kapitoly o bezpečnosti.



## 2. POPIS SPOTŘEBIČE

### 2.1 Přehled ovládacího panelu

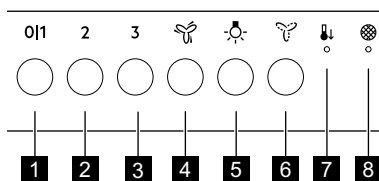



Funkce	Popis	
<b>1</b>	První nastavení otáček / vypnuto	Motor přepne na první nastavení otáček. Druhým stisknutím nebo stisknutím a podržením v průběhu funkce se spotřebič vypne.
<b>2</b>	Druhé nastavení otáček	Motor přepne na druhé nastavení otáček. Druhým stisknutím se spotřebič vypne.
<b>3</b>	Třetí nastavení otáček	Motor přepne na třetí nastavení otáček. Druhým stisknutím se spotřebič vypne.
<b>4</b>	Maximální otáčky	Motor přepne na maximální nastavení otáček. Po 5 minutách se spotřebič vrátí k předchozímu nastavení. Druhým stisknutím se spotřebič vypne.
<b>5</b>	Osvětlení	Slouží k zapnutí a vypnutí osvětlení.
<b>6</b>	Funkce Breeze	Odsavač par pracuje při nejnižších otáčkách. Po 60 minutách se spotřebič vypne.
<b>7</b>	Automatické ochlazování	Automatická funkce, která ochlazuje spotřebič.
<b>8</b>	Upozornění na výměnu filtru	Upozorňuje na nutnost výměny nebo vyčištění uhlíkového filtru a vyčištění tukového filtru.

## 3. DENNÍ POUŽÍVÁNÍ

### 3.1 Používání odsavače par

Doporučené otáčky naleznete v níže uvedené tabulce.



<b>0 1</b>	Při ohřevu jídla, při vaření se zakrytými nádobami.
<b>2</b>	Při vaření se zakrytými nádobami na více varných zónách nebo hořácích, při mírném smažení.
<b>3</b>	Při vaření (vody) a smažení velkého množství jídla bez poklice, při vaření na více varných zónách nebo hořácích.

	Při vaření (vody) a smažení velkého množství jídla bez poklice, při vysoké vlhkosti. Po 5 minutách se spotřebič vrátí k předchozímu nastavení.
	Osvěžuje vzduch v kuchyni po vaření při velmi nízké hladině hluku. Funkce se automaticky vypne po 60 minutách. Používejte pouze po vaření.

-  Doporučuje se nechat odsavač par zapnutý ještě přibližně 15 minut po dokončení přípravy jídla.

### Jak uvést do provozu odsavač par, :



Dotkněte se požadovaných otáček ventilátoru.

-  Světlo odsavače par funguje nezávisle na ostatních funkcích. Varnou desku rozsvítíte dotykem .





Chcete-li ventilátor vypnout, stiskněte opět spuštěné otáčky nebo stiskněte a podržte **011**.

### 3.2 Automatické ochlazování

Tato funkce se automaticky zapne, když teplota odsavače par překročí 70°C. Odsavač par pokračuje v provozu při nejvyšších otáčkách, aby se ochladil. Rozsvítí se kontrolka se symbolem  na panelu.

-  Pokud se teplota zvýší, když je funkce zapnutá, odsavač par se z bezpečnostních důvodů vypne a symbol  začne blikat. Odsavač par lze znovu zapnout, jakmile kontrolka přestane blikat.

### 3.3 Upozornění na výměnu filtru

Kontrolka výstrahy filtru upozorňuje na nutnost výměny nebo vyčištění uhlíkového filtru a vyčištění tukového filtru. Pokud kontrolky  a  blikají pravidelně po dobu 30 sekund, je nutné vyčistit tukový filtr. Pokud kontrolky  a  blikají dvakrát za sekundu po dobu 30

sekund, je nutné vyměnit nebo vyčistit uhlíkový filtr. Resetování lze provést během nebo mimo oznamovací interval.

-  Tato funkce se aktivuje po 40 hodinách provozu odsavače par, když je nutné vyčistit tukový filtr, a po 160 hodinách, kdy je nutné vyčistit nebo vyměnit uhlíkový filtr.

-  Viz pokyny k čištění tukového filtru v kapitole Čištění a údržba.

-  Viz pokyny k čištění uhlíkového filtru nebo výměně uhlíkového filtru v kapitole Čištění a údržba.

### Resetování počítadla funkcí **během oznamovacího intervalu:**

Pro tukový filtr stiskněte a podržte  na tři sekundy.

Pro uhlíkový filtr stiskněte a podržte  na tři sekundy.

Kontrolka přestane blikat pro správné resetování.

Resetování počítadla funkcí tukového filtru **mimo oznamovací interval:**

Pro tukový filtr stiskněte a podržte  na tři sekundy.

Pro uhlíkový filtr stiskněte **3** a .

Kontrolka  jednou blikne pro správné resetování.

### Zapnutí nebo vypnutí počítadla uhlíkového filtru:

Stiskněte **3** na tři sekundy.

Funkce se zapne, pokud kontrolka **3** jednou blikne. Funkce se vypne, pokud kontrolka **3** dvakrát blikne.

### 3.4 Vypnutí a zapnutí zvukové signalizace panelu

Zvuky vypnete nebo zapnete stisknutím a podržením **2**. Kontrolka blikne jednou,

pokud jsou zvuky vypnuté, a dvakrát, pokud jsou zvuky vypnuté.



Zvuk na odsavači par nelze vypnout.

## 4. ČIŠTĚNÍ A ÚDRŽBA

### 4.1 Poznámky k čištění



**Čistící prostředky**

#### **Nepoužívejte abrazivní čisticí prostředky a kartáče.**

Povrch spotřebiče otřete měkkým hadříkem namočeným v roztoku teplé vody a šetrného mycího prostředku.

Po vaření se mohou některé části spotřebiče zahřát. Abyste zabránili skvrnám, musí spotřebič vychladnout a je nutné jej vysušit čistou látkovou nebo papírovou utěrkou.

Skvrny vyčistěte pomocí šetrného čisticího prostředku.

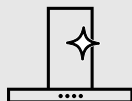

**Odsavač par udržujte vždy čistý**

Spotřebič a tukové filtry čistěte každý měsíc. Vnitřek a tukové filtry šetrně očistěte od tuku. Hromadění mastnoty či zbytků jídel může způsobit požár.

Tukové filtry lze mýt v myčce nádobí.

Myčka nádobí musí být nastavena na nízkou teplotu a krátký program. U tukového filtru může dojít ke změně barvy, což ale nemá žádný vliv na výkon spotřebiče.



**Uhlíkový filtr**

Doba nasycení uhlíkového filtru se liší v závislosti na typu přípravy jídla a četnosti čištění tukového filtru.

### 4.2 Čištění tukového filtru

Filtry jsou uchyceny na protější straně pomocí úchytek a svorek.

#### **Čištění filtru:**

1. Stiskněte držadlo úchytky na panelu filtru pod odsavačem par (1).

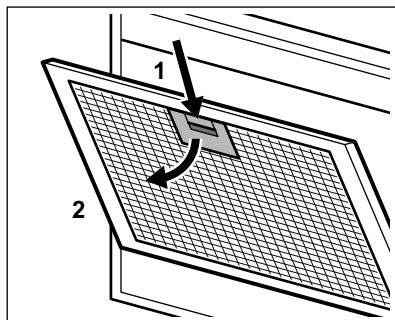

2. Přední část filtru naklopte mírně dolů (2) a poté zatáhněte. Opakujte první dva kroky postupu u všech filtrů.
3. Filtry očistěte pomocí houbičky s neabrazivními čistícími prostředky nebo použijte myčku nádobí.



Myčka nádobí musí být nastavena na nízkou teplotu a krátký program. U tukového filtru může dojít ke změně barvy, což ale nemá žádný vliv na výkon spotřebiče.

4. Pro instalaci filtrů zpět proveďte první dva kroky postupu v opačném pořadí.

V případě potřeby opakujte postup u všech filtrů.

### 4.3 Výměna uhlíkového filtru - volitelně



#### **VAROVÁNÍ!**

Některé typy filtrů lze regenerovat. Viz příbalový leták dodaný s filtrem.

Výměna filtru:

1. Vyjměte tukové filtry ze spotřebiče. Viz „Čištění tukového filtru“ v této kapitole.
2. Zatáhněte zoubky směrem k dolní části filtru.

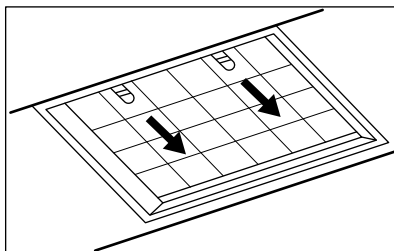



3. Přední část filtru naklopte mírně dolů a poté zatáhněte.
4. Při instalaci nového filtru proveďte stejný postup v opačném pořadí. V každém případě je nutné měnit filtry nejméně každé čtyři měsíce.

### 4.4 Výměna žárovky

Spotřebič se dodává s žárovkou typu LED. Tento díl smí vyměnit pouze školený technik. V případě jakékoliv závady viz část „Servis“ v kapitole „Bezpečnostní pokyny“.

## 5. POZNÁMKY K OCHRANĚ ŽIVOTNÍHO PROSTŘEDÍ

Recyklujte materiály označené symbolem . Obaly vyhodte do příslušných odpadních kontejnerů k recyklaci. Pomáhejte chránit životní prostředí a lidské zdraví a recyklovat elektrické a elektronické spotřebiče

určené k likvidaci. Spotřebiče označené příslušným symbolem  nelikvidujte spolu s domovním odpadem. Spotřebič odevzdejte v místním sběrném dvoře nebo kontaktujte místní úřad.

# INDHOLDSFORTEGNELSE

1. SIKKERHEDSINFORMATION OG INSTALLATION.....	13
2. PRODUKTBESKRIVELSE.....	14
3. DAGLIG BRUG.....	14
4. VEDLIGEHOLDELSE OG RENGØRING.....	16
5. MILJØHENSYN.....	17

## VI TÆNKER PÅ DIG

Tak fordi du købte et Electrolux-apparat. Du har valgt et produkt, som giver dig årtiers professionel erfaring og innovation. Genialt og elegant. Det er designet med dig i tankerne. Så uanset hvornår du bruger den, kan du være sikker på, at du får fantastiske resultater hver gang.

Velkommen til Electrolux.

**Besøg vores hjemmeside for at:**



få rådgivning, brochurer, fejlfinding, service- og reparationsinformation:  
**[www.electrolux.com/support](http://www.electrolux.com/support)**



Registrér dit produkt for at få bedre service:  
**[www.registerelectrolux.com](http://www.registerelectrolux.com)**



Køb tilbehør, forbrugsvarer og originale reservedele til dit apparat:  
**[www.electrolux.com/shop](http://www.electrolux.com/shop)**

## KUNDEPLEJE OG SERVICE

Brug altid originale reservedele.

Sørg for at have følgende data klar, når du kontakter vores autoriserede servicecenter: Model, PNC, serienummer.

Oplysningerne findes på typeskiltet.

 Advarsel/forsigtig-sikkerhedsanvisninger

 Generelle oplysninger og råd

 Miljøoplysninger

Ret til ændringer uden varsel forbeholdes.

## 1. SIKKERHEDSINFORMATION OG INSTALLATION



### ADVARSEL!

Se det separate hæfte med installationsinstruktioner for sikkerhedsinformation og installation. Læs kapitlerne om sikkerhed omhyggeligt inden enhver brug eller vedligeholdelse af apparatet.

## 2. PRODUKTBEKRIVELSE

### 2.1 Oversigt over betjeningspanel

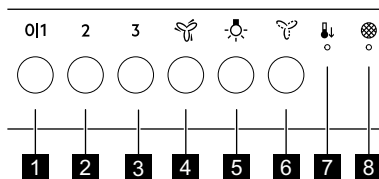

	Funktion	Beskrivelse
<b>1</b>	Første hastighed / slukket	Motoren skifter til første hastighedsniveau. Et andet tryk eller et langt tryk, mens den anden funktion er i gang, slukker apparatet.
<b>2</b>	Anden hastighed	Motoren skifter til andet hastighedsniveau. Et tryk mere slukker for emhætten.
<b>3</b>	Tredje hastighed	Motoren skifter til tredje hastighedsniveau. Et tryk mere slukker for emhætten.
<b>4</b>	Maksimal hastighed	Motoren skifter til maksimalt hastighedsniveau. Efter 5 minutter skifter apparatet tilbage til den forrige indstilling. Et tryk mere slukker for emhætten.
<b>5</b>	Ovnpære	Slår lyset til og fra.
<b>6</b>	Brise	Emhætten kører på den laveste hastighed. Efter 60 minutter slukker apparatet.
<b>7</b>	Automatisk nedkøling	Automatisk funktion, som afkøler apparatet.
<b>8</b>	Filtermeddelelse	Minder brugeren om at skifte eller rengøre kulfilteret og om at rengøre fedtfilteret.

## 3. DAGLIG BRUG

### 3.1 Brug af emhætten

Kontroller den anbefalede hastighed i henhold til nedenstående tabel.

<b>0 1</b>	Opvarmning af mad og tilberedning med gryder med låg på.
<b>2</b>	Tilberedning af mad i gryder med låg på på flere kogezone eller blus, let stegning.
<b>3</b>	Kogning og stegning af store mængder mad uden låg på, madtilberedning på flere kogezone eller blus.
	Kogning og stegning af store mængder mad uden låg på, megen fugt. Efter 5 minutter skifter apparatet tilbage til den forrige indstilling.



Frisker luften op i køkkenet efter tilberedning ved et meget lavt støjniveau. Funktionen slukker automatisk efter 60 minutter. Brug kun efter tilberedning.



Vi anbefaler, at man lader emhætten køre videre i ca. 15 minutter efter madlavningen.

### For at betjene emhætten,:

Rør ved den ønskede blæserhastighed.



Emhættens lys fungerer uafhængigt af andre emhættefunktioner. For at oplyse overfladen af kogepladen, rør ved

For at slukke for blæseren skal du røre ved den aktiverede hastighed igen eller trykke længe på **0/1**.

## 3.2 Automatisk nedkøling

Denne funktion tændes automatisk, når emhættens temperatur overstiger 70°C. Emhætten fortsætter med at køre ved den højeste hastighed for at køle ned.

Lampen med symbolet på panelet tændes.



Af sikkerhedsmæssige årsager, hvis temperaturen stiger, mens funktionen er aktiv, slukkes emhætten, og symbolet begynder at blinke. Emhætten kan tændes igen, når kontrollampen holder op med at blinke.

## 3.3 Filtermeddelelse

Filteralarm minder brugeren om at skifte eller rengøre kulfilteret og om at rengøre fedtfilteret. Kontrollamperne og blinker rødt regelmæssigt i 30 sekunder, hvis fedtfilteret skal rengøres.

Kontrollampen og blinker rødt to gange hvert sekund i 30 sekunder, hvis kulfilteret skal udskiftes eller rengøres.

Nulstilling kan udføres under eller uden for meddelelsesperioden.



Denne funktion aktiveres efter 40 timers drift af emhætten, når fedtfilteret skal rengøres, og efter 160 timer, når kulfilteret skal rengøres eller udskiftes.



Se rengøring af fedtfilteret i pleje- og rengøringskapitlet.



Se afsnittet om kulfilteret eller udskiftning af kulfilteret i pleje- og rengøringskapitlet.

Sådan nulstilles tælleren **under meddelelsesperioden**:

For fedtfilter rør ved i 3 sekunder.

For kulfilter rør ved i 3 sekunder.

Kontrollampen holder op med at blinke for korrekt nulstilling.

Sådan nulstilles tælleren for fedtfilteret **uden for meddelelsesperioden**:

For fedtfilter rør ved i 3 sekunder.

For kulfilter skal du røre ved **3** og .

Kontrollampen blinker én gang for korrekt nulstilling.

**Sådan aktiveres eller deaktiveres tælleren for kulfilter:**

Tryk på **3** i 3 sekunder.

Funktionen aktiveres, hvis kontrollampen **3** blinker én gang. Funktionen deaktiveres, hvis kontrollampen **3** blinker to gange.

## 3.4 Deaktivering og aktivering af pannellyde

For at deaktivere eller aktivere lyde på panelet skal du holde fingeren på **2**. Kontrollampen blinker én gang, hvis

lydene aktiveres, og to gange, hvis lydene deaktiveres.

 Lyden for slukning af emhætten kan ikke deaktiveres.

## 4. VEDLIGEHOLDELSE OG RENGØRING

### 4.1 Bemærkninger om rengøring



**Rengøringsmidler**

#### **Brug ikke slibende rengøringsmidler og børster.**

Rengør apparatets overflade med en blød klud opvredet i varmt vand tilsat et rengøringsmiddel.

Efter madlavning kan nogle dele af apparatet blive varmt. For at undgå pletter skal apparatet køles ned og tørres med ren klud eller papirhåndklæde.

Rengør pletter med et mildt rengøringsmiddel.

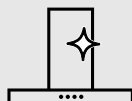

**Hold emhætten ren**

Rengør apparatet og fedtfiltere hver måned. Rengør indersiden og fedtfilterene omhyggeligt for fedt. Ophobning af fedt eller andre rester kan forårsage brand.

Fedtfiltere kan vaskes i en opvaskemaskine. Opvaskemaskinen skal være indstillet til lave temperaturer og en kort cyklus. Fedtfilteret kan blive misfarvet, men det har ingen indvirkning på filterets ydeevne.



**Filter med aktivt kul**

Kulfilterets holdbarhed afhænger af typen af madlavning, og hvor ofte fedtfilterene rengøres.

### 4.2 Rengøring af fedtfilteret

Filtrene er monteret med clips og stifter i den modsatte side.

#### **Sådan rengøres filteret:**

1. Tryk på grebet til monteringsclipsen på filterpanelet under emhætten (1).

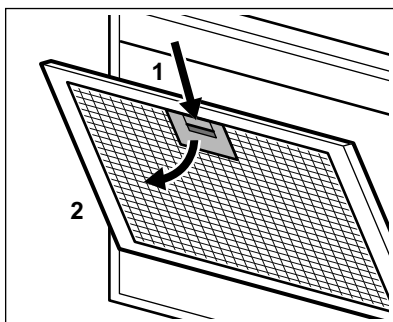

2. Vip forsiden af filteret let nedad (2), og træk.
3. Rengør filterene med en svamp med ikke-skrubende rengøringsmidler eller i opvaskemaskinen.



**i** Opvaskemaskinen skal være indstillet til lave temperaturer og en kort cyklus. Fedtfilteret kan blive misfarvet, men det har ingen indvirkning på filterets ydeevne.

4. Filtrene monteres igen, ved at man følger de første to trin i omvendt rækkefølge.

Gentag dette på alle de filtre, hvor det er relevant.

### 4.3 Udskiftning af kulfilter - valgfrit



#### **ADVARSEL!**

Filteret kan eller kan ikke regenereres afhængigt af typen. Se den folder, der fulgte med filteret.

Sådan udskiftes filteret:

1. Fjern fedtfilterene fra apparatet. Se afsnittet "Rengøring af fedtfilteret".
2. Træk tappene mod den nederste del af filteret.

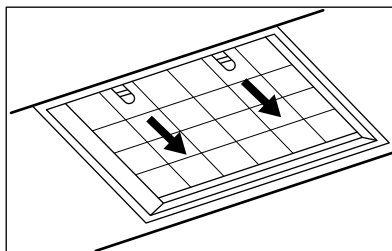

3. Vip forsiden af filteret let nedad og træk.
4. Når du skal installere det nye filter, gentages proceduren i omvendt rækkefølge.

Det er under alle omstændigheder nødvendigt at udskifte filterene mindst hver fjerde måned.

### 4.4 Udskiftning af pæren

Dette apparat er forsynet med LED-lampe. Denne del må kun udskiftes af teknikeren. Ved funktionsfejl følges "Service" i kapitlet "Sikkerhedsvejledning".

## 5. MILJØHENSYN

Genbrug materialer med symbolet . Anbring emballagematerialet i passende beholdere til genbrug. Hjælp med at beskytte miljøet og menneskelig sundhed samt at genbruge affald af elektriske og elektroniske apparater.

Kasser ikke apparater, der er mærket med symbolet , sammen med husholdningsaffaldet. Lever produktet tilbage til din lokale genbrugsplads eller kontakt din kommune.

# INHALTSVERZEICHNIS

1. SICHERHEITS- UND INSTALLATIONSHINWEISE.....	18
2. GERÄTEBESCHREIBUNG.....	19
3. TÄGLICHER GEBRAUCH.....	19
4. REINIGUNG UND PFLEGE.....	21
5. UMWELTTIPPS.....	22

## WIR DENKEN AN SIE

Vielen Dank für Ihren Kauf eines Electrolux-Geräts. Sie haben ein Produkt gewählt, das jahrzehntelange professionelle Erfahrung und Innovation mit sich bringt. Das ausgeklügelte und stilvolle Produkt wurde für Sie entwickelt. So können Sie jedes Mal, wenn Sie das Produkt verwenden, sicher sein, dass Sie großartige Ergebnisse erzielen werden.

Willkommen bei Electrolux.

**Besuchen Sie uns auf unserer Website, um:**



Anwendungshinweise, Prospekte, Informationen zu Fehlerbehebung, Service und Reparatur zu erhalten:

**[www.electrolux.com/support](http://www.electrolux.com/support)**



Registrieren Sie Ihr Produkt, um einen erstklassigen Service zu erhalten:

**[www.registerelectrolux.com](http://www.registerelectrolux.com)**



Um Zubehör, Verbrauchsmaterial und Original-Ersatzteile für Ihr Gerät zu kaufen:

**[www.electrolux.com/shop](http://www.electrolux.com/shop)**

## KUNDENDIENST UND SERVICE

Verwenden Sie immer Original-Ersatzteile.

Halten Sie folgende Angaben bereit, wenn Sie sich an einen autorisierten Kundendienst wenden: Modell, PNC, Seriennummer.

Die Daten finden Sie auf dem Typenschild.

 Warnungs-/Sicherheitshinweise

 Allgemeine Informationen und Empfehlungen

 Informationen zum Umweltschutz

Änderungen vorbehalten.

## 1. SICHERHEITS- UND INSTALLATIONSHINWEISE



### **WARNUNG!**

Bezüglich der Sicherheits- und Installationshinweise siehe die separate Montageanleitung. Lesen Sie vor der Verwendung und Wartung des Geräts das Kapitel mit den Sicherheitsinformationen sorgfältig durch.

## 2. GERÄTEBESCHREIBUNG

### 2.1 Überblick – Bedienfeld

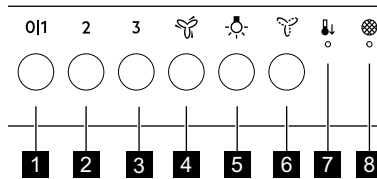



	Funktion	Beschreibung
1	Erste Geschwindigkeit/Aus	Der Motor schaltet auf die erste Geschwindigkeitsstufe. Durch zweites Drücken oder langes Drücken während der anderen Funktion wird das Gerät ausgeschaltet.
2	Zweite Geschwindigkeit	Der Motor schaltet auf die zweite Geschwindigkeitsstufe. Erneutes Drücken schaltet das Gerät aus.
3	Dritte Geschwindigkeit	Der Motor schaltet auf die dritte Geschwindigkeitsstufe. Erneutes Drücken schaltet das Gerät aus.
4	Maximale Geschwindigkeit	Der Motor schaltet auf die höchste Geschwindigkeitsstufe. Nach 5 Minuten kehrt das Gerät zur vorigen Einstellung zurück. Erneutes Drücken schaltet das Gerät aus.
5	Lampe	Ein- und Ausschalten der Beleuchtung.
6	Brise	Die Dunstabzugshaube läuft mit niedrigster Geschwindigkeit. Nach 60 Minuten schaltet sich das Gerät aus.
7	Automatische Abkühlung	Automatische Funktion, die das Gerät abkühlt.
8	Filterbenachrichtigung	Erinnert Sie daran, den Kohlefilter auszutauschen bzw. zu reinigen und den Fettfilter zu reinigen.

## 3. TÄGLICHER GEBRAUCH

### 3.1 Verwenden der Abzugshaube

Entnehmen Sie die empfohlene Geschwindigkeit aus der Tabelle unten.



0 1	Aufwärmen von Speisen, Kochen in Töpfen mit Deckeln.
2	Kochen in Töpfen mit Deckeln auf mehreren Kochzonen oder Brennern, sanftes Braten.

3	Kochen und Braten von großen Speisemengen ohne Deckel, Kochen auf mehreren Kochzonen oder Brennern.
	Kochen und Braten von großen Speisemengen ohne Deckel, hohe Luftfeuchtigkeit. Nach 5 Minuten kehrt das Gerät zur vorigen Einstellung zurück.
	Erfrischt die Luft in der Küche nach dem Kochen bei sehr niedriger Geräuscentwicklung. Die Funktion wird nach 60 Minuten automatisch ausgeschaltet. Nur nach dem Kochen verwenden.

-  Es wird empfohlen, die Dunstabzugshaube nach dem Kochen etwa 15 Minuten lang laufen zu lassen.

### Bedienen der Abzugshaube:



Berühren Sie die geforderte Lüftergeschwindigkeit.

-  Das Abzugshaubenlicht arbeitet unabhängig von anderen Abzugshaubenfunktionen. Um die Kochfläche zu beleuchten, berühren Sie .

Um den Lüfter auszuschalten, berühren Sie die eingestellte Geschwindigkeit erneut oder drücken Sie lange .





### 3.2 Automatische Abkühlung

Diese Funktion schaltet sich automatisch ein, wenn die Temperatur der Abzugshaube 70°C übersteigt. Die Abzugshaube arbeitet weiterhin mit der höchsten Geschwindigkeit, um sich abzukühlen. Die Anzeige mit dem Symbol  auf dem Panel schaltet sich ein.

-  Wenn die Temperatur steigt, während die Funktion aktiv ist, schaltet sich die Abzugshaube aus Sicherheitsgründen aus und das Symbol  beginnt zu blinken. Die Abzugshaube kann wieder eingeschaltet werden, wenn die Anzeige aufhört zu blinken.

### 3.3 Filterbenachrichtigung

Der Filteralarm erinnert Sie daran, den Kohlefilter auszutauschen bzw. zu reinigen und den Fettfilter zu reinigen.

Die Anzeige  und  blinkt 30 Sekunden lang regelmäßig, wenn der Fettfilter gereinigt werden muss. Die Anzeige  und  blinkt 30 Sekunden lang zweimal pro Sekunde, wenn der Kohlefilter ausgetauscht oder gereinigt werden muss. Das Zurücksetzen kann während oder außerhalb des Benachrichtigungszeitraums durchgeführt werden.

-  Diese Funktion wird nach 40 Stunden Betrieb der Abzugshaube aktiviert, wenn der Fettfilter gereinigt werden muss und nach 160 Stunden, wenn der Kohlefilter gereinigt oder ausgetauscht werden muss.

-  Siehe „Reinigen des Fettfilters“ im Kapitel „Reinigung und Pflege“.

-  Siehe „Reinigen des Kohlefilters“ oder „Austauschen des Kohlefilters“ im Kapitel „Reinigung und Pflege“.

So setzen Sie den Funktionszähler **während des Benachrichtigungszeitraums** zurück:

Für den Fettfilter, berühren Sie  3 Sekunden lang.

Für den Kohlefilter, berühren Sie  3 Sekunden lang.

Die Anzeige hört auf zu blinken, um ein korrektes Zurücksetzen zu ermöglichen.

So setzen Sie den Funktionszähler für den Fettfilter **während des Benachrichtigungszeitraums** zurück:

Für den Fettfilter, berühren Sie  3 Sekunden lang.

Für den Kohlefilter berühren Sie **3** und .

Die Anzeige  blinkt einmal für das korrekte Zurücksetzen.

**Zum Aktivieren oder Deaktivieren des Zählers für den Kohlefilter:**

Drücken Sie **3** 3 Sekunden lang. Die Funktion wird aktiviert, wenn die Anzeige **3** einmal blinkt. Die Funktion ist

ausgeschaltet, wenn die Anzeige **3** zweimal blinkt.

### 3.4 Ausschalten und Einschalten von Bedienfeldtönen

Zum Einschalten oder Ausschalten von Bedienfeldtönen berühren und halten Sie

**2**. Die Anzeige blinkt einmal, wenn Töne aktiviert sind, und zweimal, wenn Töne deaktiviert sind.



Der Ton an der Abzugshaube kann nicht deaktiviert werden.

## 4. REINIGUNG UND PFLEGE

### 4.1 Hinweise zur Reinigung



**Reinigungs-  
mittel**

#### **Keine Scheuermittel und Bürsten verwenden.**

Feuchten Sie ein weiches Tuch mit warmem Wasser und etwas mildem Reinigungsmittel an, und reinigen Sie damit die Geräteoberfläche.

Nach dem Kochvorgang können einige Teile des Geräts heiß sein. Um Flecken zu vermeiden, muss das Gerät, nachdem es abgekühlt ist, mit einem sauberen Tuch oder Papiertüchern abgetrocknet werden.

Reinigen Sie Flecken mit einem milden Reinigungsmittel.

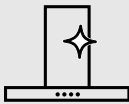

**Halten Sie die  
Dunstabzugs-  
haube sauber.**

Reinigen Sie das Gerät und die Fettfilter einmal im Monat. Reinigen Sie den Innenraum und die Fettfilter sorgfältig von Fett. Fettsammlungen oder andere Speisereste könnten einen Brand verursachen.

Fettfilter können im Geschirrspüler gespült werden. Dazu muss die Spülmaschine auf einen kurzen Spülgang mit niedriger Temperatur eingestellt werden. Am Fettfilter können Verfärbungen auftreten; diese beeinträchtigen die Leistung des Geräts jedoch nicht.



**Kohlefilter**

Der Zeitpunkt der Sättigung des Kohlefilters variiert je nach Art des Kochens und der regelmäßigen Reinigung des Fettfilters.

## 4.2 Reinigen des Fettfilters

Die Filter sind mit Klammern und Stiften auf der gegenüberliegenden Seite befestigt.

### Reinigen des Filters:

1. Drücken Sie den Griff der Befestigungsklammer an der Filterblende unterhalb der Dunstabzugshaube (1).

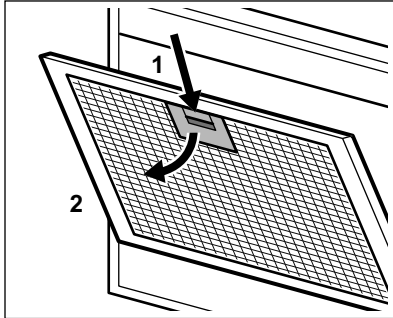

2. Neigen Sie die Vorderseite des Filters leicht nach unten (2) und ziehen Sie ihn heraus.

Wiederholen Sie die beiden ersten Schritte für alle Filter.

3. Reinigen Sie die Filter mit einem Schwamm und nicht-scheuerndem Reiniger oder in der Spülmaschine.



Dazu muss die Spülmaschine auf einen kurzen Spülgang mit niedriger Temperatur eingestellt werden. Am Fettfilter können Verfärbungen auftreten; diese beeinträchtigen die Leistung des Geräts jedoch nicht.

4. Zum erneuten Einbau des Filters befolgen Sie die ersten beiden Schritte in umgekehrter Reihenfolge. Wiederholen Sie ggf. die Schritte für alle Filter.

## 5. UMWELTTIPPS

Recyceln Sie Materialien mit dem Symbol Entsorgen Sie die Verpackung in den entsprechenden Recyclingbehältern. Recyceln Sie zum Umwelt- und Gesundheitsschutz

## 4.3 Austauschen des Kohlefilters - optional



### WARNUNG!

Je nach Typ kann der Filter regeneriert werden oder nicht. Siehe Packungsbeilage, die mit dem Filter geliefert wird.

Austauschen des Filters:

1. Bauen Sie die Fettfilter aus dem Gerät aus. Siehe „Reinigen des Fettfilters“ in diesem Kapitel.
2. Ziehen Sie die Laschen in Richtung des unteren Teils des Filters.

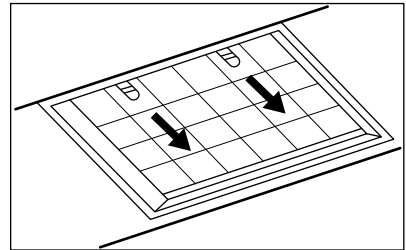

3. Neigen Sie die Vorderseite des Filters leicht nach unten und ziehen Sie ihn heraus.
4. Führen Sie zum Einbau des neuen Filters die gleichen Schritte in umgekehrter Reihenfolge durch. Auf jeden Fall müssen die Filter mindestens alle vier Monate ausgetauscht werden.

## 4.4 Austauschen der Lampe

Das Gerät wird mit einer LED-Lampe geliefert. Dieses Teil darf nur von einem Techniker ausgetauscht werden. Im Falle einer Störung siehe unter „Service“ im Kapitel „Sicherheitsanweisungen“.

elektrische und elektronische Geräte. Entsorgen Sie Geräte mit diesem Symbol nicht mit dem Hausmüll. Bringen Sie das Gerät zu Ihrer örtlichen

Sammelstelle oder wenden Sie sich an  
Ihr Gemeindeamt.

## ΠΕΡΙΕΧΟΜΕΝΑ

1. ΠΛΗΡΟΦΟΡΙΕΣ ΑΣΦΑΛΕΙΑΣ ΚΑΙ ΕΓΚΑΤΑΣΤΑΣΗΣ.....	24
2. ΠΕΡΙΓΡΑΦΗ ΠΡΟΪΟΝΤΟΣ.....	25
3. ΚΑΘΗΜΕΡΙΝΗ ΧΡΗΣΗ.....	25
4. ΦΡΟΝΤΙΔΑ ΚΑΙ ΚΑΘΑΡΙΣΜΑ.....	27
5. ΠΕΡΙΒΑΛΛΟΝΤΙΚΑ ΘΕΜΑΤΑ.....	28

## ΣΑΣ ΣΚΕΦΤΟΜΑΣΤΕ

Ευχαριστούμε που επιλέξατε μια συσκευή Electrolux. Επιλέξατε ένα προϊόν που χαρακτηρίζεται από επαγγελματική εμπειρία και καινοτομία δεκαετιών. Έξυπνο και κομψό, έχει σχεδιαστεί για εσάς. Έτσι, όποτε το χρησιμοποιείτε, μπορείτε να είστε ήσυχοι ότι θα επιτυγχάνετε σπουδαία αποτελέσματα κάθε φορά.

Καλωσορίσατε στην Electrolux.

**Επισκεφθείτε τον ιστότοπό μας για να:**



Βρείτε υποδείξεις χρήσης, φυλλάδια, συμβουλές για την επίλυση προβλημάτων, πληροφορίες σέρβις και επισκευής:

**[www.electrolux.com/support](http://www.electrolux.com/support)**



Καταχωρίστε το προϊόν σας, ώστε να έχετε καλύτερο σέρβις:

**[www.registerelectrolux.com](http://www.registerelectrolux.com)**



Αγοράστε αξεσουάρ, αναλώσιμα και γνήσια ανταλλακτικά για τη συσκευή σας:

**[www.electrolux.com/shop](http://www.electrolux.com/shop)**

## ΕΞΥΠΗΡΕΤΗΣΗ ΠΕΛΑΤΩΝ ΚΑΙ ΣΕΡΒΙΣ

Χρησιμοποιείτε πάντα μόνο γνήσια ανταλλακτικά.

Όταν επικοινωνείτε με το Εξουσιοδοτημένο Κέντρο Σέρβις, βεβαιωθείτε ότι έχετε διαθέσιμα τα ακόλουθα στοιχεία: Μοντέλο, PNC, Αριθμός σειράς.

Μπορείτε να βρείτε τις πληροφορίες στην πινακίδα τεχνικών χαρακτηριστικών.

 Προειδοποίηση / Προσοχή - Πληροφορίες για την ασφάλεια

 Γενικές πληροφορίες και συμβουλές

 Πληροφορίες σχετικά με το περιβάλλον

Υπόκειται σε αλλαγές χωρίς προειδοποίηση.

## 1. ΠΛΗΡΟΦΟΡΙΕΣ ΑΣΦΑΛΕΙΑΣ ΚΑΙ ΕΓΚΑΤΑΣΤΑΣΗΣ



### ΠΡΟΕΙΔΟΠΟΙΗΣΗ!

Ανατρέξτε στο ξεχωριστό φυλλάδιο Οδηγιών Εγκατάστασης για τις Πληροφορίες ασφαλείας και Εγκατάστασης. Διαβάστε προσεκτικά τα κεφάλαια για την Ασφάλεια πριν από οποιαδήποτε χρήση ή συντήρηση της συσκευής.



## 2. ΠΕΡΙΓΡΑΦΗ ΠΡΟΪΟΝΤΟΣ

### 2.1 Επισκόπηση πίνακα χειριστηρίων

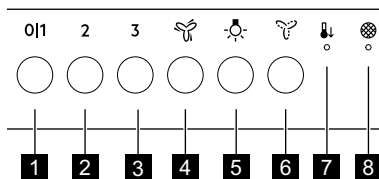



	Λειτουργία	Περιγραφή
<b>1</b>	Πρώτη ταχύτητα / Απενεργοποίηση	Ο κινητήρας μεταβαίνει στο πρώτο επίπεδο ταχύτητας. Ένα δεύτερο πάτημα ή το παρατεταμένο πάτημα του κουμπιού ενώ είναι ενεργοποιημένη η άλλη λειτουργία, απενεργοποιεί τη συσκευή.
<b>2</b>	Δεύτερη ταχύτητα	Ο κινητήρας μεταβαίνει στο δεύτερο επίπεδο ταχύτητας. Το δεύτερο πάτημα απενεργοποιεί τη συσκευή.
<b>3</b>	Τρίτη ταχύτητα	Ο κινητήρας μεταβαίνει στο τρίτο επίπεδο ταχύτητας. Το δεύτερο πάτημα απενεργοποιεί τη συσκευή.
<b>4</b>	Μέγιστη ταχύτητα	Ο κινητήρας μεταβαίνει στο μέγιστο επίπεδο ταχύτητας. Έπειτα από 10 λεπτά, η συσκευή επιστρέφει στην προηγούμενη ρύθμιση. Το δεύτερο πάτημα απενεργοποιεί τη συσκευή.
<b>5</b>	Λαμπτήρας	Ενεργοποιεί και απενεργοποιεί τον φωτισμό.
<b>6</b>	Λειτουργία Breeze	Ο απορροφητήρας λειτουργεί στη χαμηλότερη ταχύτητα. Μετά από 60 λεπτά, η συσκευή απενεργοποιείται.
<b>7</b>	Αυτόματη ψύξη	Αυτόματη λειτουργία που ψύχει τη συσκευή.
<b>8</b>	Ειδοποίηση φίλτρου	Σας υπενθυμίζει να αλλάξετε ή να καθαρίσετε το φίλτρο άνθρακα και να καθαρίσετε το φίλτρο λίπους.

## 3. ΚΑΘΗΜΕΡΙΝΗ ΧΡΗΣΗ

### 3.1 Χρήση του απορροφητήρα

Ελέγξτε τη συνιστώμενη ταχύτητα σύμφωνα με τον παρακάτω πίνακα.



<b>0 1</b>	Κατά το ζέσταμα φαγητού, με σκεπασμένα σκεύη.
<b>2</b>	Κατά το μαγείρεμα με σκεπασμένα σκεύη σε πολλαπλές ζώνες μαγειρέματος ή σε εστίες, κατά το ελαφρύ τηγάνισμα.

<b>3</b>	Κατά το βράσιμο και το τηγάνισμα μεγάλων ποσοτήτων φαγητού χωρίς καπάκι και κατά το μαγείρεμα σε πολλαπλές ζώνες μαγειρέματος ή εστίες.
	Κατά το βράσιμο και το τηγάνισμα μεγάλων ποσοτήτων φαγητού χωρίς καπάκι και με πολλή υγρασία. Έπειτα από 10 λεπτά, η συσκευή επιστρέφει στην προηγούμενη ρύθμιση.
	Ανανεώνει τον αέρα στην κουζίνα μετά το μαγείρεμα σε πολύ χαμηλό επίπεδο θορύβου. Η λειτουργία απενεργοποιείται αυτόματα μετά από 60 λεπτά. Χρησιμοποιήστε το μόνο μετά το μαγείρεμα.

 Συνιστάται να αφήνετε τον απορροφητήρα να λειτουργεί για περίπου 15 λεπτά μετά το μαγείρεμα.

### Για να χειριστείτε τον απορροφητήρα:



Αγγίξτε την απαιτούμενη ταχύτητα ανεμιστήρα.

 Ο φωτισμός του απορροφητήρα λειτουργεί ανεξάρτητα από τις άλλες λειτουργίες του απορροφητήρα. Για να φωτίσετε την επιφάνεια μαγειρέματος, αγγίξτε .





Για να απενεργοποιήσετε τον ανεμιστήρα, αγγίξτε ξανά την ενεργοποιημένη ταχύτητα ή πιάστε παρατεταμένα το **011**.

### 3.2 Αυτόματη ψύξη

Αυτή η λειτουργία ενεργοποιείται αυτόματα όταν η θερμοκρασία του απορροφητήρα υπερβαίνει τους 70°C. Ο απορροφητήρας συνεχίζει να λειτουργεί στην υψηλότερη ταχύτητα για να κρυώσει. Ανάβει η ένδειξη με το σύμβολο  στον πίνακα .

 Για λόγους ασφαλείας, αν η θερμοκρασία αυξηθεί ενώ η λειτουργία είναι ενεργή, ο απορροφητήρας απενεργοποιείται και το σύμβολο  αρχίζει να αναβοσβήνει. Ο απορροφητήρας μπορεί να ενεργοποιηθεί ξανά όταν η ένδειξη σταματήσει να αναβοσβήνει.

### 3.3 Ειδοποίηση φίλτρου

Ο συναγερμός φίλτρου σας υπενθυμίζει να αλλάξετε ή να καθαρίσετε το φίλτρο άνθρακα και να καθαρίσετε το φίλτρο λίπους. Η ένδειξη  και  αναβοσβήνει τακτικά για 30 δευτερόλεπτα όταν πρέπει να καθαριστεί το φίλτρο λίπους. Η ένδειξη  και  αναβοσβήνει δύο φορές κάθε δευτερόλεπτο για 30 δευτερόλεπτα όταν πρέπει να αντικατασταθεί ή να καθαριστεί το φίλτρο άνθρακα. Η επαναφορά μπορεί να πραγματοποιηθεί κατά τη διάρκεια ή εκτός της περιόδου ειδοποίησης.

 Αυτή η λειτουργία ενεργοποιείται μετά από 40 ώρες λειτουργίας του απορροφητήρα όταν το φίλτρο λίπους χρειάζεται καθαρισμό και μετά από 160 ώρες όταν το φίλτρο άνθρακα χρειάζεται καθαρισμό ή αντικατάσταση.

 Ανατρέξτε στην παράγραφο καθαρισμού του φίλτρου λίπους στο κεφάλαιο «Φροντίδα και καθαρίσμα».

 Ανατρέξτε στην ενότητα καθαρισμού του φίλτρου άνθρακα ή αντικατάσταση του φίλτρου άνθρακα στο κεφάλαιο «Φροντίδα και καθαρίσμα».

Για να επαναφέρετε τον μετρητή λειτουργίας **κατά την περίοδο ειδοποίησης:**

Για το φίλτρο λίπους, αγγίξτε το  για 3 δευτερόλεπτα.

Για το φίλτρο άνθρακα, αγγίξτε το  για 3 δευτερόλεπτα.

Η ένδειξη σταματά να αναβοσβήνει για τη σωστή επαναφορά.

Για να επαναφέρετε τον μετρητή λειτουργίας για το φίλτρο λίπους **εκτός της περιόδου ειδοποίησης**:

Για το φίλτρο λίπους, αγγίξτε το  για 3 δευτερόλεπτα.

Για το φίλτρο άνθρακα, αγγίξτε το **3** και .

Η ένδειξη  αναβοσβήνει μία φορά για τη σωστή επαναφορά.

**Για να ενεργοποιήσετε ή να απενεργοποιήσετε τον μετρητή για το φίλτρο άνθρακα:**

Πατήστε **3** για 3 δευτερόλεπτα.

Η λειτουργία ενεργοποιείται αν η ένδειξη **3** αναβοσβήνει μία φορά. Η λειτουργία απενεργοποιείται αν η ένδειξη **3** αναβοσβήνει δύο φορές.

### 3.4 Απενεργοποίηση και ενεργοποίηση ήχων χειριστηρίου

Για να απενεργοποιήσετε ή να ενεργοποιήσετε τους ήχους στο πάνελ, αγγίξτε παρατεταμένα το **2**. Η ένδειξη αναβοσβήνει μία φορά εάν οι ήχοι είναι ενεργοποιημένοι και δύο φορές εάν οι ήχοι είναι απενεργοποιημένοι.



Ο ήχος στον απορροφητήρα δεν μπορεί να απενεργοποιηθεί.

## 4. ΦΡΟΝΤΙΔΑ ΚΑΙ ΚΑΘΑΡΙΣΜΑ

### 4.1 Σημειώσεις για τον καθαρισμό



**Προϊόντα Καθαρισμού**

**Μη χρησιμοποιείτε λειαντικά απορρυπαντικά και βούρτσες.** Καθαρίστε την επιφάνεια της συσκευής με ένα μαλακό πανί, ζεστό νερό και ένα ήπιο απορρυπαντικό.

Μετά το μαγείρεμα, μερικά μέρη της συσκευής μπορεί να είναι ζεστά. Για την αποφυγή σχηματισμού λεκέδων, η συσκευή πρέπει να έχει κρυσώσει και να σκουπίζεται με ένα καθαρό πανί ή χαρτί κουζίνας.

Καθαρίστε τους λεκέδες με ένα ήπιο απορρυπαντικό.

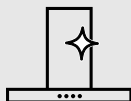

**Διατηρείτε τον απορροφητήρα καθαρό**

Καθαρίζετε τη συσκευή και τα φίλτρα λίπους κάθε μήνα. Καθαρίζετε προσεκτικά από το λίπος το εσωτερικό και τα φίλτρα λίπους. Η συσσώρευση λίπους ή άλλων υπολειμμάτων μπορεί να προκαλέσει πυρκαγιά.

Τα φίλτρα λίπους μπορούν να πλυθούν σε πλυντήριο πιάτων. Το πλυντήριο πιάτων πρέπει να ρυθμιστεί σε χαμηλή θερμοκρασία και σε σύντομο κύκλο. Το φίλτρο λίπους μπορεί να αποχρωματιστεί, αυτό δεν επηρεάζει την απόδοση της συσκευής.



**Φίλτρο άνθρακα**

Ο χρόνος κορεσμού του φίλτρου άνθρακα διαφέρει ανάλογα με τον τύπο μαγειρέματος και τη συχνότητα καθαρισμού του φίλτρου λίπους.

## 4.2 Καθαρισμός του φίλτρου λίπους

Τα φίλτρα είναι τοποθετημένα με τη χρήση κλιπ και πείρων στην αντίθετη πλευρά.

**Για να καθαρίσετε το φίλτρο:**

1. Πιέστε τη λαβή του κλιπ στερέωσης στο πλαίσιο του φίλτρου κάτω από τον απορροφητήρα (1).

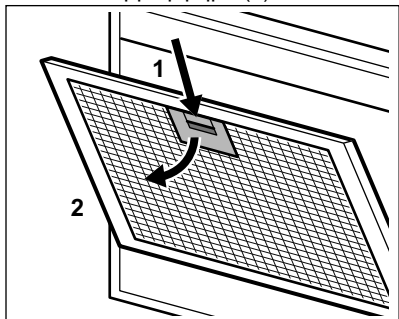

2. Γείρετε ελαφρώς το μπροστινό μέρος του φίλτρου προς τα κάτω (2) και κατόπιν τραβήξτε.

Επαναλάβετε τα δύο πρώτα βήματα για όλα τα φίλτρα.

3. Καθαρίστε τα φίλτρα χρησιμοποιώντας ένα σφουγγάρι με μη λειαντικά απορρυπαντικά ή στο πλυντήριο πιάτων.



Το πλυντήριο πιάτων πρέπει να ρυθμιστεί σε χαμηλή θερμοκρασία και σε σύντομο κύκλο. Το φίλτρο λίπους μπορεί να αποχρωματιστεί, αυτό δεν επηρεάζει την απόδοση της συσκευής.

4. Για να τοποθετήσετε ξανά τα φίλτρα, ακολουθήστε τα δύο πρώτα βήματα με την αντίστροφη σειρά.

Επαναλάβετε τα βήματα για όλα τα φίλτρα όπου είναι απαραίτητο.

## 4.3 Αντικατάσταση του φίλτρου άνθρακα (προαιρετικό)



### ΠΡΟΕΙΔΟΠΟΙΗΣΗ!

Ανάλογα με τον τύπο, το φίλτρο μπορεί να αναγεννηθεί ή όχι. Ανατρέξτε στο φυλλάδιο που παρέχεται με το φίλτρο.

Για να αντικαταστήσετε το φίλτρο:

1. Αφαιρέστε τα φίλτρα λίπους από τη συσκευή.

Ανατρέξτε στην ενότητα «Καθαρισμός του φίλτρου λίπους» σε αυτό το κεφάλαιο.

2. Τραβήξτε τις γλωττίδες προς το κάτω μέρος του φίλτρου.

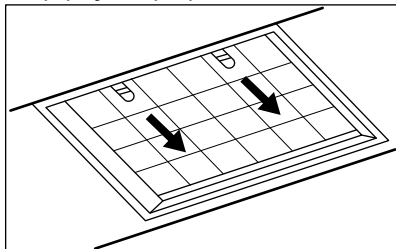

3. Γείρετε ελαφρώς το μπροστινό μέρος του φίλτρου προς τα κάτω και κατόπιν τραβήξτε.
4. Για να εγκαταστήσετε το καινούριο φίλτρο, εκτελέστε τα ίδια βήματα με την αντίστροφη σειρά.

Σε κάθε περίπτωση, είναι απαραίτητο να αντικαθιστάτε τα φίλτρα τουλάχιστον κάθε τέσσερις μήνες.

## 4.4 Αντικατάσταση του λαμπτήρα

Η συσκευή παρέχεται με λαμπτήρα LED. Αυτό το εξάρτημα μπορεί να αντικατασταθεί μόνο από τεχνικό. Σε περίπτωση οποιασδήποτε βλάβης, ανατρέξτε στην ενότητα «Σέρβις» στο κεφάλαιο «Οδηγίες για την ασφάλεια».

## 5. ΠΕΡΙΒΑΛΛΟΝΤΙΚΑ ΘΕΜΑΤΑ

Ανακυκλώστε τα υλικά που φέρουν το σύμβολο . Τοποθετήστε τα υλικά συσκευασίας σε κατάλληλα δοχεία για ανακύκλωση. Συμβάλετε στην προστασία

του περιβάλλοντος και της ανθρώπινης υγείας ανακυκλώνοντας τις άχρηστες ηλεκτρικές και ηλεκτρονικές συσκευές. Μην απορρίπτετε με τα οικιακά απορρίμματα συσκευές που φέρουν το

σύμβολο . Επιστρέψτε το προϊόν στην τοπική σας μονάδα ανακύκλωσης ή επικοινωνήστε με τη δημοτική αρχή.

## CONTENTS

1. SAFETY INFORMATION AND INSTALLATION.....	30
2. PRODUCT DESCRIPTION.....	31
3. DAILY USE.....	31
4. CARE AND CLEANING.....	33
5. ENVIRONMENTAL CONCERNS.....	34

## WE'RE THINKING OF YOU

Thank you for purchasing an Electrolux appliance. You've chosen a product that brings with it decades of professional experience and innovation. Ingenious and stylish, it has been designed with you in mind. So whenever you use it, you can be safe in the knowledge that you'll get great results every time.

Welcome to Electrolux.

**Visit our website to:**



Get usage advice, brochures, trouble shooter, service and repair information:  
**[www.electrolux.com/support](http://www.electrolux.com/support)**



Register your product for better service:  
**[www.registerelectrolux.com](http://www.registerelectrolux.com)**



Buy Accessories, Consumables and Original spare parts for your appliance:  
**[www.electrolux.com/shop](http://www.electrolux.com/shop)**

## CUSTOMER CARE AND SERVICE

Always use original spare parts.

When contacting our Authorised Service Centre, ensure that you have the following data available: Model, PNC, Serial Number.

The information can be found on the rating plate.

 Warning / Caution-Safety information

 General information and tips

 Environmental information

Subject to change without notice.

## 1. SAFETY INFORMATION AND INSTALLATION



### **WARNING!**

Refer to the separate Installation Instructions booklet for Safety Information and Installation. Read carefully the Safety chapters before any use or maintenance of the appliance.

## 2. PRODUCT DESCRIPTION

### 2.1 Control panel overview

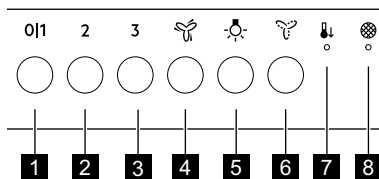

	Function	Description
<b>1</b>	First Speed / Off	The motor switches to first speed level. Second press or long press while other function operates, turns off the appliance.
<b>2</b>	Second speed	The motor switches to second speed level. Second press turns off the appliance.
<b>3</b>	Third speed	The motor switches to third speed level. Second press turns off the appliance.
<b>4</b>	Maximum speed	The motor switches to maximum speed level. After 5 minutes the appliance returns to previous setting. Second press turns off the appliance.
<b>5</b>	Lamp	Turns the lights on and off.
<b>6</b>	Breeze	The hood operates on the lowest speed. After 60 minutes the appliance turns off.
<b>7</b>	Automatic cool down	Automatic function which cools down the appliance.
<b>8</b>	Filter notification	Reminds to change or clean the charcoal filter and clean the grease filter.

## 3. DAILY USE

### 3.1 Using the hood

Check the recommended speed according to the table below.

<b>0 1</b>	While heating up food, cooking with covered pots.
<b>2</b>	While cooking with covered pots on multiple cooking zones or burners, gentle frying.
<b>3</b>	While boiling and frying big quantities of food without a lid, cooking on multiple cooking zones or burners.
	While boiling and frying big quantities of food without a lid, big humidity. After 5 minutes the appliance returns to previous setting.



Refreshes the air in kitchen after cooking at a very low noise level. The function turns off automatically after 60 minutes. Use after cooking only.



It is recommended to leave the hood operating for approximately 15 minutes after cooking.

### To operate the hood:

Touch demanded fan speed.



The hoods light works independently to other hood functions. To illuminate the cooking surface touch

To turn off the fan touch the activated speed again or long press **0|1**.

## 3.2 Automatic cool down

This function turns on automatically when the temperature of the hood exceeds 70°C. The hood continues to operate on the highest speed to cool down. The indicator with the symbol on the panel turns on.



For safety reason, if the temperature grows higher while the function is active, the hood turns off and symbol start to blink. The hood can be turned on again when the indicator stops to blink.

## 3.3 Filter notification

Filter alarm reminds to change or clean the charcoal filter and clean the grease filter. The indicator and blinks regularly for 30 seconds if the grease filter must be cleaned. The indicator and blinks twice per every second for 30 seconds if the charcoal filter must be replaced or cleaned. Reset can be performed during or out of the notification period.



This function activates after 40 hours of the operation of the hood when the grease filter requires cleaning and after 160 hours when the charcoal filter requires cleaning or replacement.



Refer to cleaning the grease filter in care and cleaning chapter.



Refer to cleaning the charcoal filter or replacing the charcoal filter in care and cleaning chapter.

To reset the function counter **during the notification period**:

For grease filter touch for 3 seconds.

For charcoal filter touch for 3 seconds.

The indicator stops to blink for correct reset.

To reset the function counter for grease filter **out of the notification period**:

For grease filter touch for 3 seconds.

For charcoal filter touch **3** and .

The indicator blinks once for correct reset.

**To activate or deactivate the counter for charcoal filter:**

Press **3** for 3 seconds.

The function is activated if indicator **3** blinks once. The function is deactivated if indicator **3** blinks twice.

## 3.4 Deactivating and activating panel sounds

To deactivate or activate sounds on panel touch and hold **2**. The indicator blinks once if sounds are enabled and twice if sounds are disabled.



- i** The sound on the hood turn off cannot be disabled.

## 4. CARE AND CLEANING

### 4.1 Notes on cleaning



**Cleaning Agents**

**Do not use abrasive detergents and brushes.**

Clean the surface of the appliance with a soft cloth with warm water and a mild detergent.

After cooking some parts of appliance can get hot. To avoid stains appliance must be cooled down and dried with clean cloth or paper towels.

Clean stains with a mild detergent.

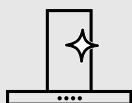

**Keep the hood clean**

Clean the appliance and grease filters each month. Clean the interior and grease filters carefully from fat. Fat accumulation or other residue may cause fire.

Grease filters can be washed in a dishwasher.

The dishwasher must be set to a low temperature and a short cycle. The grease filter may discolour, it has no influence on the performance of the appliance.



**Charcoal filter**

The time of saturation of the charcoal filter varies depending on the type of cooking and the regularity of cleaning the grease filter.

### 4.2 Cleaning the grease filter

Filters are mounted with the use of clips and pins on the opposite side.

**To clean the filter:**

1. Press the handle of the mounting clip on the filter panel underneath the hood (1).

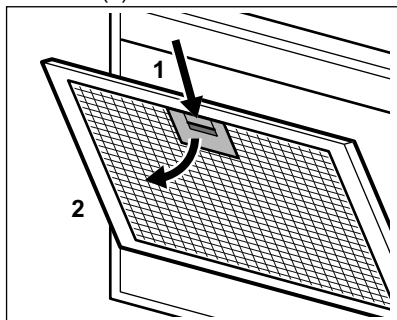

2. Slightly tilt the front of the filter downwards (2), then pull. Repeat the first two steps for all filters.
3. Clean the filters using a sponge with non abrasive detergents or in a dishwasher.



The dishwasher must be set to a low temperature and a short cycle. The grease filter may discolour, it has no influence on the performance of the appliance.

4. To mount the filters back follow the first two steps in reverse order. Repeat the steps for all filters if applicable.

### 4.3 Replacing the charcoal filter

- optional 



#### WARNING!

Depending on type, filter can be or cannot be regenerated. Refer to the leaflet provided with the filter.

To replace the filter:

1. Remove the grease filters from the appliance.  
Refer to "Cleaning the grease filter" in this chapter.
2. Pull the tabs towards the bottom part of the filter.

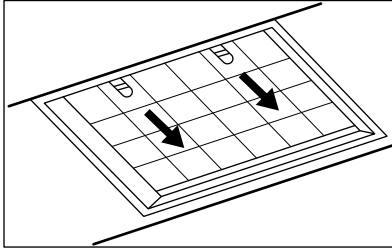



3. Slightly tilt the front of the filter downwards, then pull.
4. To install a new filter, perform the same steps in reverse order.  
In any case, it is necessary to replace the filters at least every four months.

### 4.4 Replacing the lamp

This appliance is supplied with a LED lamp. This part can be replaced by a technician only. In case of any malfunction refer to "Service" in the "Safety Instructions" chapter.

## 5. ENVIRONMENTAL CONCERNS

Recycle materials with the symbol . Put the packaging in relevant containers to recycle it. Help protect the environment and human health by recycling waste of electrical and electronic appliances. Do not dispose of

appliances marked with the symbol  with the household waste. Return the product to your local recycling facility or contact your municipal office.

# CONTENIDO

1. INDICACIONES DE SEGURIDAD E INSTALACIÓN.....	35
2. DESCRIPCIÓN DEL PRODUCTO.....	36
3. USO DIARIO.....	36
4. MANTENIMIENTO Y LIMPIEZA.....	38
5. ASPECTOS MEDIOAMBIENTALES.....	39

## PENSAMOS EN USTED

Gracias por adquirir un electrodoméstico Electrolux. Ha elegido un producto que lleva décadas de experiencia e innovación profesionales. Ingenioso y elegante, ha sido diseñado pensando en usted. Así pues, cada vez que lo utilice, puede tener la seguridad de que obtendrá siempre excelentes resultados.

Le damos la bienvenida a Electrolux.

**Visite nuestro sitio web para:**



Obtener consejos, folletos, soluciones a problemas e información de servicio y reparación:

**[www.electrolux.com/support](http://www.electrolux.com/support)**



Registrar su producto para recibir un mejor servicio:

**[www.registerelectrolux.com](http://www.registerelectrolux.com)**



Comprar accesorios, artículos de consumo y piezas de recambio originales para su aparato:

**[www.electrolux.com/shop](http://www.electrolux.com/shop)**

## ATENCIÓN AL CLIENTE Y SERVICIO

Le recomendamos que utilice recambios originales.

Cuando se ponga en contacto con nuestro Centro de servicio técnico, asegúrese de tener los siguientes datos disponibles: Modelo, código numérico del producto (PNC), número de serie.

La información se encuentra en la placa de características.

 Advertencia / Precaución - Información sobre seguridad

 Información general y consejos

 Información relativa al medioambiente

Salvo modificaciones.

## 1. INDICACIONES DE SEGURIDAD E INSTALACIÓN



### **ADVERTENCIA!**

Consulte el folleto de instrucciones de instalación separado para obtener información sobre la seguridad y la instalación. Lea atentamente los capítulos de Seguridad antes de cualquier uso o mantenimiento del aparato.

## 2. DESCRIPCIÓN DEL PRODUCTO

### 2.1 Vista general del panel de mandos

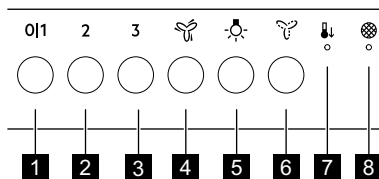

	<b>Función</b>	<b>Descripción</b>
<b>1</b>	Primera velocidad/ Apagada	El motor cambia al primer nivel de velocidad. Una segunda pulsación o una pulsación larga apagan el aparato mientras está en funcionamiento en cualquier modalidad.
<b>2</b>	Segunda velocidad	El motor cambia al segundo nivel de velocidad. Una segunda pulsación apaga el aparato.
<b>3</b>	Tercera velocidad	El motor cambia al tercer nivel de velocidad. Una segunda pulsación apaga el aparato.
<b>4</b>	Velocidad máxima	El motor cambia al nivel máximo de velocidad. Después de 5 minutos, el aparato vuelve al ajuste anterior. Una segunda pulsación apaga el aparato.
<b>5</b>	Bombilla	Enciende y apaga las luces.
<b>6</b>	Brisa	La campana funciona a la velocidad más baja. El aparato se apaga después de 60 minutos.
<b>7</b>	Enfriamiento automático	Función automática que enfría el aparato.
<b>8</b>	Notificación del filtro	Recuerda cambiar o limpiar el filtro de carbón y limpiar el filtro de grasa.

## 3. USO DIARIO

### 3.1 Uso de la campana

Compruebe la velocidad recomendada según la tabla siguiente.

<b>0 1</b>	Mientras calienta la comida, cocinando con ollas tapadas.
<b>2</b>	Mientras cocina con ollas tapadas en múltiples zonas de cocción o quemadores, friendo a temperatura moderada.
<b>3</b>	Al hervir y freír grandes cantidades de alimentos sin tapa, cocinando en múltiples zonas de cocción o quemadores.



Al hervir y freír grandes cantidades de alimentos sin tapa, con mucha humedad. Después de 5 minutos, el aparato vuelve al ajuste anterior.



Refresca el aire en la cocina después de cocinar con un nivel de ruido muy bajo. La función se desactiva automáticamente después de 60 minutos. Utilícelo sólo después de cocinar.





Se recomienda dejar la campana en funcionamiento durante aproximadamente 15 minutos después de cocinar.

**Para utilizar la campana:**

Selección táctil de velocidad del ventilador.



La luz de la campana funciona de forma independiente de otras funciones. Para iluminar la superficie de cocción, pulse .

Para apagar el ventilador, toque de nuevo la velocidad activada o mantenga pulsado .



**3.2 Enfriamiento automático** 



Esta función se activa automáticamente cuando la temperatura de la campana supera 70°C. La campana continúa funcionando a la velocidad más alta para enfriarse. Se enciende el indicador con el símbolo  en el panel.



Por motivos de seguridad, si la temperatura aumenta estando la función activa, la campana se apaga y el símbolo  empieza a parpadear. La campana se puede volver a encender cuando el indicador deja de parpadear.

**3.3 Notificación del filtro**

La alarma del filtro recuerda cambiar o limpiar el filtro de carbón y limpiar el filtro de grasa. Los indicadores  y  parpadean constantemente durante 30

segundos si es necesario limpiar el filtro de grasa. El indicador  y  parpadean dos veces cada segundo durante 30 segundos si es necesario sustituir o limpiar el filtro de carbón. El restablecimiento se puede realizar durante o fuera del período de notificación.



Esta función se activa transcurridas 40 horas de funcionamiento de la campana cuando el filtro de grasa requiere limpieza y transcurridas 160 horas cuando el filtro de carbón requiere limpieza o sustitución.





Consulte la limpieza del filtro de grasa en el capítulo de mantenimiento y limpieza.



Consulte la limpieza del filtro de carbón o a la sustitución del filtro de carbón en el capítulo Mantenimiento y limpieza.

Para restablecer el contador de la función **durante el período de notificación:**

Para el filtro de grasa, toque  durante 3 segundos.

Para el filtro de carbón, toque  durante 3 segundos.

El indicador deja de parpadear para indicar que el restablecimiento es correcto.

Para restablecer el contador de la función del filtro de grasa **fuera del período de notificación:**

Para el filtro de grasa, toque  durante 3 segundos.

Para el filtro de carbón, toque **3** y .

El indicador  parpadea una vez para indicar que el restablecimiento es correcto.

#### Para activar o desactivar la función para el filtro de carbón:

Pulse **3** durante 3 segundos.

La función se activa si el indicador **3** parpadea una vez. La función se desactiva si el indicador **3** parpadea dos veces.

### 3.4 Desactivación y activación de los sonidos del panel

Para desactivar o activar los sonidos del panel, toque y mantenga pulsado **2**. El indicador parpadea una vez si los sonidos están activados y dos veces si los sonidos están desactivados.



El sonido de apagado de la campana no se puede desactivar.

## 4. MANTENIMIENTO Y LIMPIEZA

### 4.1 Notas sobre la limpieza



#### Agentes limpiadores

#### No use detergentes y cepillos abrasivos.

Limpie la superficie del aparato con un paño suave humedecido en agua templada y detergente suave.

Después de cocinar, algunas piezas del aparato pueden calentarse. Para evitar manchas, los aparatos deben enfriarse y secarse con un paño limpio o toallas de papel.

Limpie las manchas con un detergente suave.

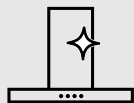

#### Mantenga la campana limpia

Limpie el aparato y los filtros de grasa cada mes. Limpie cuidadosamente la grasa del interior y los filtros de grasa. La acumulación de grasa u otros residuos puede provocar un incendio.

Los filtros de grasa se pueden lavar en el lavavajillas. El lavavajillas debe ajustarse a una temperatura baja y a un ciclo corto. El filtro de grasa puede decolorarse, no influye en el rendimiento del aparato.



#### Filtro de carbón

El tiempo de saturación del filtro de carbón varía en función del tipo de cocción y de la regularidad de la limpieza del filtro de grasa.

### 4.2 Limpieza del filtro de grasa

Los filtros se montan con el uso de clips y pasadores en el lado opuesto.

#### Para limpiar el filtro:

1. Presione la manija del clip de montaje en el panel del filtro debajo de la campana (1).

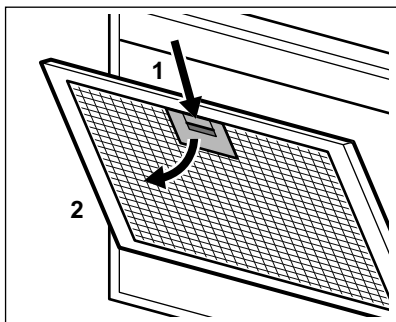

2. Inclíne ligeramente la parte delantera del filtro hacia abajo (2) y tire de él. Repita los dos primeros pasos para todos los filtros.
3. Limpie los filtros con una esponja con detergentes no abrasivos o en un lavavajillas.



El lavavajillas debe ajustarse a una temperatura baja y a un ciclo corto. El filtro de grasa puede decolorarse, no influye en el rendimiento del aparato.

4. Para volver a montar los filtros, siga los dos primeros pasos en orden inverso.

Repita los primeros pasos para todos los filtros si es necesario.

### 4.3 Sustitución del filtro de carbón (opcional)



**ADVERTENCIA!**

Según el tipo de filtro, puede regenerarse o no. Consulte el folleto suministrado con el filtro.

Para reemplazar el filtro:

1. Retire los filtros de grasa del aparato. Véase "Limpieza del filtro de grasa" en este capítulo.
2. Tire de las lengüetas hacia la parte inferior del filtro.

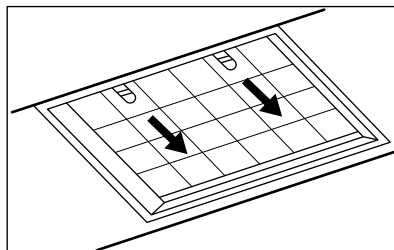

3. Inclíne ligeramente la parte delantera del filtro hacia abajo y tire.
4. Para instalar el filtro, realice los pasos en orden inverso.

En cualquier caso, es necesario sustituir los filtros al menos cada cuatro meses.

### 4.4 Cambio de la bombilla

Este aparato se suministra con una lámpara LED. La sustitución de esta pieza debe hacerla un técnico. En caso de avería, consulte el apartado "Asistencia" en el capítulo de "Instrucciones de seguridad".

## 5. ASPECTOS MEDIOAMBIENTALES

Recicle los materiales con el símbolo . Coloque el material de embalaje en los contenedores adecuados para su reciclaje. Ayude a proteger el medio ambiente y la salud pública, así como a reciclar residuos de aparatos eléctricos y electrónicos. No deseche los aparatos

marcados con el símbolo  junto con los residuos domésticos. Lleve el producto a su centro de reciclaje local o póngase en contacto con su oficina municipal.

## SISUKORD

1. OHUTUSINFO JA PAIGALDAMINE.....	40
2. TOOTE KIRJELDUS.....	41
3. IGAPÄEVANE KASUTAMINE.....	41
4. PUHASTUS JA HOOLDUS.....	43
5. JÄÄTMEKÄITLUS.....	44

## MÖTLEME TEILE

Täname, et ostsite Electroluxi seadme. Olete valinud toote, mille loomisel on rakendatud pikaaegset professionaalset kogemust ja innovatsiooni. Geniaalne ja stiilne, loodud teile mõeldes. Selle kasutamisel võite olla alati kindel, et tulemused on suurepärased.

Tere tulemast Electroluxi kasutajate hulka.

### Külastage meie veebisaiti, kust leiate



nõuandeid, brošüüre, tõrkeotsingu, remondi- ja hooldusteavet:  
**[www.electrolux.com/support](http://www.electrolux.com/support)**



Paremaks teeninduseks registreerige oma toode aadressil  
**[www.registerelectrolux.com](http://www.registerelectrolux.com)**



Ostke oma seadmele lisaseadmeid, tarvikuid ja originaalvaruosi aadressil  
**[www.electrolux.com/shop](http://www.electrolux.com/shop)**

## KLIENDITEENINDUS JA HOOLDUS

Alati tuleb kasutada originaalvaruosi.

Volitatud teeninduskeskusesse pöördumisel peaksid teil olema varuks alljärgnevad andmed: mudel, osanumber (PNC), seerianumber.

Teave on toodud andmeplaadil.

 Hoiatused / Ettevaatusabinõud – ohutusteave

 Üldine teave ja vihjed

 Keskkonnateave

Jäetakse õigus teha muutusi.

## 1. OHUTUSINFO JA PAIGALDAMINE



### HOIATUS!

Ohutusinfo ja paigaldamise kohta leiate teavet eraldi paigaldusjuhiste lehelt. Enne seadme kasutamist või hooldustoiminguid lugege tähelepanelikult ohutust käsitlevaid peatükke.



## 2. TOOTE KIRJELDUS

### 2.1 Juhtpaneeli ülevaade

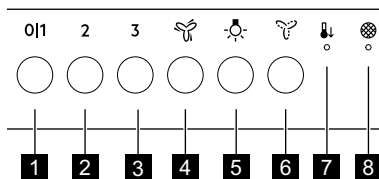

	Funktsioon	Kirjeldus
1	Esimene kiirus / Väljas	Mootor lülitub esimesele kiirusele. Korduv vajutus või pikk vajutus muu funktsiooni töötamise ajal lülitab seadme välja.
2	Teine kiirus	Mootor lülitub teisele kiirusele. Teine vajutus lülitab seadme välja.
3	Kolmas kiirus	Mootor lülitub kolmandale kiirusele. Teine vajutus lülitab seadme välja.
4	Maksimumkiirus	Mootor lülitub maksimumkiirusele. 5 minuti pärast lülitub seade uuesti eelmisele sättele. Teine vajutus lülitab seadme välja.
5	Lamp	Lülitab valgustuse sisse ja välja.
6	Kerge tuul	Õhupuhasti töötab madalaimal kiirusel. 60 minuti pärast lülitub seade välja.
7	Automaatne jahutus	Automaatne funktsioon, mis jahutab seadme maha.
8	Filtri märguanne	Tuletab meelde, et söefilter tuleb asendada või puhastada ja rasvafilter tuleb puhastada.

## 3. IGAPÄEVANE KASUTAMINE

### 3.1 Õhupuhasti kasutamine

Kontrollige soovitatavat kiirust vastavalt alltoodud tabelile.

0 1	Toidu kuumutamisel kaanetatud potiga.
2	Toidu valmistamisel kaanetatud pottidega mitmel keedualal või põletil, õrn praadimine.
3	Keetmine ja suuremate koguste praadimine ilma kaaneta, toiduvalmistamine mitmel keedualal või põletil.
	Keetmine ja suuremate koguste praadimine ilma kaaneta, suur niiskus. 5 minuti pärast lülitub seade uuesti eelmisele sättele.



Värskendab köögiõhku pärast küpsetamist väga madala müratasemega. See funktsioon lülitub iga 60 minuti järel automaatselt välja. Kasutada ainult pärast küpsetamist.



Soovitav on jätta pärast küpsetamist õhupuhasti tööle ligikaudu 15 minutiks.

### Õhupuhasti kasutamiseks:

Puudutage soovitud ventilaatori kiirust.



Õhupuhasti valgusti on teistest funktsioonidest sõltumatu. Keedualade valgustamiseks puudutage

Ventilaatori väljalülitamiseks puudutage aktiveeritud kiirust uuesti või vajutage pikalt nuppu **011**.

## 3.2 Automaatjahutus

See funktsioon lülitub automaatselt sisse siis, kui õhupuhasti temperatuur ületab 70°C. Mahajahtumiseks töötab õhupuhasti edasi maksimaalsel kiirusel.

Paneelil süttib indikaator sümboliga



Kui funktsioon on aktiveeritud ja temperatuur tõuseb veelgi, siis lülitub õhupuhasti ohutus põhjustel välja ja vilkuma hakkab sümbol . Kui indikaator enam ei vilgu, võib õhupuhasti uuesti sisse lülitada.

## 3.3 Filtri märguanne

Filtrihoiatus tuleb meelde, et söefilter tuleb asendada või puhastada ja rasvafilter puhastada. Kui rasvafilter vajab puhastamist, vilguvad indikaatorid ja 30 sekundit korrapäraselt. Kui söefilter vajab vahetamist või puhastamist, vilguvad indikaatorid ja 30 sekundit kaks korda sekundis. Lähtestamine on võimalik nii määratud ajavahemikus kui ka väljaspool seda.



See funktsioon aktiveerub ise pärast õhupuhasti 40 töötundi, kui puhastamist vajab rasvafilter, ning pärast 160 töötundi, kui puhastamist või vahetamist vajab söefilter.



Lugege rasvafiltri puhastuse kohta puhastuse ja hoolduse peatükist.



Lugege söefiltri puhastamise või söefiltri asendamise kohta puhastuse ja hoolduse peatükist.

Funktsiooni loenduri lähtestamiseks **määratud ajavahemikus** toimige järgmiselt.

Rasvafiltri puhul puudutage 3 sekundit nuppu .

Söefiltri puhul puudutage 3 sekundit nuppu .

Kui lähtestamine õnnestub, siis indikaatori vilkumine lõpeb.

Rasvafiltri funktsiooni loenduri lähtestamiseks **väljaspool määratud ajavahemikku** toimige järgmiselt.

Rasvafiltri puhul puudutage 3 sekundit nuppu .

Söefiltri puhul puudutage nuppu **3** ja .

Kui lähtestamine õnnestub, vilgub indikaator üks kord.

**Söefiltri loenduri aktiveerimiseks või deaktiveerimiseks** toimige järgmiselt.

Vajutage 3 sekundit nuppu **3**.

Kui indikaator **3** vilgub üks kord, on funktsioon aktiveeritud. Kui indikaator **3** vilgub kaks korda, on funktsioon deaktiveeritud.

### 3.4 Paneelidelide deaktiveerimine ja aktiveerimine

Paneelidelide deaktiveerimiseks või aktiveerimiseks puudutage ja hoidke nuppu **2**. Kui helid on sisse lülitatud,

vilgub indikaator üks kord, kui helid on välja lülitatud, vilgub indikaator kaks korda.



Õhupuhasti väljalülitumise heli ei saa välja lülitada.

## 4. PUHASTUS JA HOOLDUS

### 4.1 Märkused puhastamise kohta



**Puhastusvahendid**

#### Ärge kasutage abrasiivseid vahendeid ega harju.

Puhastage seadme pinda pehme lapi, sooja vee ning pehmetoimelise pesuvahendiga.

Pärast toiduvalmistamist on mõned seadmeosad kuumad. Plekkide vältimiseks laske seadmel enne puhastamist jahtuda; kuivatage seda puhta lapi või köögipaberiga.

Plekkide eemaldamiseks kasutage pehmetoimelist puhastusvahendit.

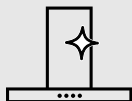

**Hoidke õhupuhasti puhtana**

Nii seadet kui rasvafiltrit tuleks põhjalikumalt puhastada kord kuus. Puhastage hoolikalt seadme sisemus ja rasvafiltrid rasvast. Toidujääkide kogunemine võib kaasa tuua süttimise.

Rasvafiltreid võib pesta ka nõudepesumasinas. Nõudepesumasin peab olema seatud madalale temperatuurile ja lühikesele tsüklile. Rasvafilter võib värvi muuta, kuid see ei mõjuta seadme toimivust.



**Sõefilter**

Sõefiltri küllastumisaeg muutub sõltuvalt toiduvalmistamise tüübist ja rasvafiltri puhastamise regulaarsusest.

### 4.2 Rasvafiltri puhastamine

Filtrite paigaldamisel on vastaspoolel kasutatud klambreid ja tihvte.

#### Filtri puhastamiseks:

1. Vajutage kinnitusklaabri hoidikut, mis asub filtripaneelil õhupuhasti all (1).

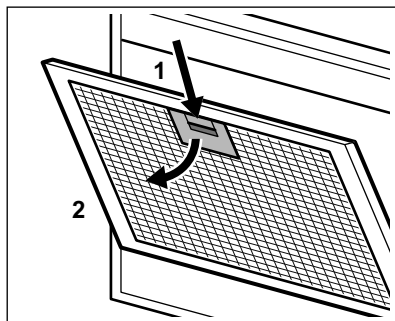

2. Kallutage filtri esiosa kergelt allapoole (2), seejärel tõmmake.

Korrake kahte esimest toimingut kõigi filtrite puhul.

3. Puhastage filtrid nõudepesumasinas või mitte-abrasiivse toimega pesuaines niisutatud käsnaga.



Nõudepesumasin peab olema seatud madalale temperatuurile ja lühikesele tsüklile. Rasvafilter võib värvi muuta, kuid see ei mõjuta seadme toimivust.

4. Filtrite taasepaigaldamiseks teostage kaks esimest toimingut vastupidises järjekorras.

Korrake samme kõigi filtrite puhul, kui see on asjakohane.

### 4.3 Söefiltri vahetamine

(valikuline) 



#### HOIATUS!

Tüübist sõltuvalt on filter kas taastatav või mittetaastatav. Sellekohane teave on filtriga kaasneval infolehel.

Filtri vahetamiseks toimige järgmiselt.

1. Eemaldage seadmelt rasvafiltrid.

Vt selles peatüki jaotist „Rasvafiltri puhastamine“.

2. Lükake sakke filtri alumise osa suunas.

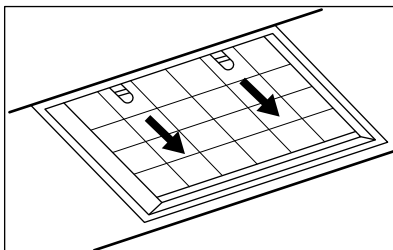

3. Kallutage filtri esiosa kergelt allapoole, seejärel tõmmake.
4. Uue filtri paigaldamiseks tehke samad toimingud vastupidises järjekorras.

Kindlasti tuleb filtrid välja vahetada vähemalt iga nelja kuu tagant.

### 4.4 Lambi asendamine

Selle seadme juurde kuulub ka LED-lamp. Seda osa võib asendada ainult tehnik. Mis tahes rikke korral vaadake jaotist "Hooldus" peatükis "Ohutusjuhised".

## 5. JÄÄTMEKÄITLUS

Sümboliga  tähistatud materjalid võib ringlusse suunata. Selleks viige pakendid vastavatesse konteineritesse. Aidake hoida keskkonda ja inimeste tervist ja suunake elektri- ja elektroonilised jäätmed ringlusse. Ärge visake

sümboliga  tähistatud seadmeid muude majapidamisjäätmete hulka. Viige seade kohaliku ringluspunkti või pöörduge abi saamiseks kohaliku omavalitsusse.

# SISÄLTÖ

1. TURVALLISUUSTIEDOT JA ASENNUSOHJEET.....	45
2. TUOTEKUVAUS.....	46
3. PÄIVITTÄINEN KÄYTTÖ.....	46
4. HOITO JA PUHDISTUS.....	48
5. YMPÄRISTÖNSUOJELU.....	49

## SINUN PARHAAKSESI

Kiitos, kun valitsit Electrolux-laitteen. Olet valinnut tuotteen, joka perustuu vuosikymmenien aikana hankittuun kokemukseen ja innovaatioon. Kekseliäs ja tyylikäs laite, joka on suunniteltu sinua varten. Laitetta käyttäessäsi voit olla aina varma erinomaisista tuloksista.

Tervetuloa Electroluxiin.

### Vieraile verkkosivullamme:



Saat käyttöön liittyviä neuvoja, esitteitä, vianmääritysohjeita sekä huolto- ja korjausohjeita:

**[www.electrolux.com/support](http://www.electrolux.com/support)**



Rekisteröi tuotteesi saadaksesi parempaa huoltoa:

**[www.registerelectrolux.com](http://www.registerelectrolux.com)**



Osta laitteeseesi lisävarusteita, kulutustuotteita ja alkuperäisiä varaosia:

**[www.electrolux.com/shop](http://www.electrolux.com/shop)**

## ASIAKASPALVELU

Käytä aina alkuperäisiä varaosia.

Pidä seuraavat tiedot saatavilla ottaessasi yhteyttä valtuutettuun huoltoliikkeeseemme: Malli, PNC-tuotenumero, sarjanumero.

Tiedot löytyvät arvokilvestä.

 Varoitus / Varotoimi- ja turvallisuustietoja

 Yleistietoa ja vinkkejä

 Ympäristönsuojelutietoja

Oikeus muutoksiin pidätetään.

## 1. TURVALLISUUSTIEDOT JA ASENNUSOHJEET



### **VAROITUS!**

Katso turvallisuustiedot ja asennusohjeet erillisistä asennusohjeista. Lue Turvallisuus-luvut huolellisesti ennen laitteen käyttöä tai huoltoa.

## 2. TUOTEKUVAUS

### 2.1 Käyttöpaneelin osat

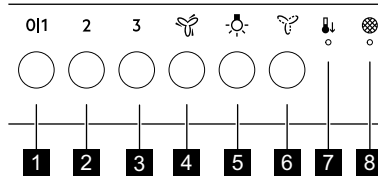

	Toiminto	Kuvaus
<b>1</b>	Ensimmäinen nopeustaso / Pois päältä	Moottori kytkeytyy ensimmäiselle nopeustasolle. Toinen painallus tai pitkä painallus toisen toiminnon yhteydessä kytkee laitteen pois päältä.
<b>2</b>	Toinen nopeustaso	Moottori kytkeytyy toiselle nopeustasolle. Laite kytkeytyy pois päältä toisella painalluksella.
<b>3</b>	Kolmas nopeustaso	Moottori kytkeytyy kolmannelle nopeustasolle. Laite kytkeytyy pois päältä toisella painalluksella.
<b>4</b>	Enimmäisnopeus	Moottori kytkeytyy enimmäisnopeustasolle. Viiden minuutin kuluttua laite palaa edelliselle asetukselle. Laite kytkeytyy pois päältä toisella painalluksella.
<b>5</b>	Lamppu	Sytyttää ja sammuttaa valot.
<b>6</b>	Kevyt ilmvirta	Liesituuletin toimii vähimmäisnopeudella. 60 minuutin kuluttua laite kytkeytyy pois toiminnasta.
<b>7</b>	Automaattinen jäähdytys	Automaattinen toiminto, joka jäähdyttää laitetta.
<b>8</b>	Suodatinilmoitus	Muistuttaa hiilisuodattimen vaihto- tai puhdistustarpeesta sekä rasvasuodattimen puhdistustarpeesta.

## 3. PÄIVITTÄINEN KÄYTTÖ

### 3.1 Liesituulettimen käyttö

Tarkista suositeltu nopeus alla olevasta taulukosta.

<b>0 1</b>	Ruokien lämmitys, ruoanvalmistus kannellisilla keittoastioilla.
<b>2</b>	Ruoanvalmistus kannellisilla keittoastioilla useammalla keittoalueella tai polttimella, kevyt paistaminen.
<b>3</b>	Keittäminen ja suurien ruokamäärien paistaminen ilman kantta, ruoanvalmistus useammalla keittoalueella tai polttimella.



Keittäminen ja suurien ruokamäärien paistaminen ilman kantta, suuri määrä kosteutta ilmaan. Viiden minuutin kuluttua laite palaa edelliselle asetukselle.



Raikastaa keittion ilmaa ruoanvalmistuksen jälkeen, eikä pidä paljon meteliä. Toiminto kytkeytyy automaattisesti pois päältä 60 minuutin kuluttua. Käytä ainoastaan ruoanvalmistuksen jälkeen.



Liesituuletin on suositeltavaa jättää toimintaan noin 15 minuutin ajaksi ruoanvalmistuksen jälkeen.

### Liesituulettimen käyttäminen:

Kosketa vaadittua puhallinnopeutta.



Liesituulettimen valo toimii itsenäisesti muihin liesituulettimen toimintoihin nähden. Valaistaksesi keittotason pintaa, kosketa

Sammuta puhallin koskettamalla aktivoitua nopeutta uudelleen tai painamalla pitkään **0|1**.

## 3.2 Automaattinen jäähdytys

Tämä toiminto käynnistyy automaattisesti, kun liesituulettimen lämpötila ylittää 70°C. Liesituuletin toimii edelleen suurimmalla nopeudella jäähdyttääkseen. Paneelin merkkivalo, jossa on symboli , kytkeytyy päälle.



Jos lämpötila nousee toiminnon ollessa aktiivinen, turvallisuussyistä liesituulettimen kytkeytyy pois päältä ja symboli , alkaa vilkkua. Liesituuletin voidaan kytkeä uudelleen päälle, kun merkkivalo lakkaa vilkkumasta.

## 3.3 Suodatinilmoitus

Suodatinhälytys muistuttaa hiilisuodattimen vaihto- tai puhdistustarpeesta sekä rasvasuodattimen puhdistustarpeesta.

Merkkivalot ja vilkkuvat

säännöllisesti 30 sekunnin ajan, jos rasvasuodatin on puhdistettava.

Merkkivalot ja vilkkuvat kahdesti sekunnissa 30 sekunnin ajan, jos hiilisuodatin on vaihdettava tai puhdistettava. Nollaaminen voidaan suorittaa ilmoitusajanjakson aikana tai sen ulkopuolella.



Tämä toiminto aktivoituu 40 tunnin käytön jälkeen, kun rasvasuodatin on puhdistettava, ja 160 tunnin kuluttua, kun hiilisuodatin on puhdistettava tai vaihdettava.



Katso luku "Rasvasuodattimen puhdistaminen" luvusta "Hoito ja puhdistus".



Katso hiilisuodattimen puhdistus- tai vaihto-ohjeet luvusta "Hoito ja puhdistus".

Nollataksesi toimintolaskurin **ilmoitusjakson aikana:**

Rasvasuodatinta varten kosketa 3 sekunnin ajan.

Hiilisuodatinta varten kosketa 3 sekunnin ajan.

Merkkivalo lakkaa vilkkumasta osoituksena oikein tehdystä nollauksesta.

Nollataksesi toimintolaskurin rasvasuodatinta varten **ilmoitusjakson ulkopuolella:**

Rasvasuodatinta varten kosketa 3 sekunnin ajan.

Hiilisuodatinta varten kosketa **3** ja .

Merkkivalo  vilkkuu kerran osoitukseksi oikein tehdystä nollauksesta.

### Kytkeäksesi laskurin päälle hiilisuodattimen tapauksessa:

Paina **3** 3 sekuntia.  
Toiminto kytkeytyy päälle, jos merkkivalo **3** vilkkuu kerran. Toiminto kytkeytyy pois päältä, jos merkkivalo **3** vilkkuu kahdesti.

### 3.4 Paneelin äänien päälle ja pois päältä asettaminen

Äänien päälle ja pois päältä asettamiseksi kosketa pitkään **2**.

Merkkivalo vilkkuu kerran, jos äänet on asetettu käyttöön, ja kaksi kertaa, jos äänet on asetettu pois käytöstä.



Liesituulettimen sammuttamisen ääntä ei voida asettaa pois käytöstä.

## 4. HOITO JA PUHDISTUS

### 4.1 Puhdistukseen liittyviä huomautuksia



#### Puhdistusai- neet

#### Älä käytä hankaavia pesuaineita tai harjoja.

Puhdista laitteen pinnat lämpimällä vedellä ja miedolla pesuaineella käyttäen pehmeää puhdistusliinaa.

Jotkin laitteen osat voivat kuumentua käytön aikana. Anna laitteen jäähtyä ja kuivaa se puhtaalla liinalla tai paperipyyhkeillä tahrojen välttämiseksi.

Poista tahrat miedolla pesuaineella.

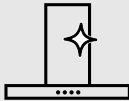

#### Pidä liesituule- tin puhtaana.

Puhdista laite ja rasvasuodattimet kuukauden välein. Poista rasva huolellisesti sisäosasta ja rasvasuodattimista. Rasvan tai muiden jäämien kertyminen saattaa aiheuttaa tulipalon.

Rasvasuodattimet voidaan pestä astianpesukoneessa. Pese astianpesukoneen alhaisella lämpötilalla ja lyhyellä ohjelmalla. Rasvasuodattimessa voi esiintyä värimuutoksia, mutta se ei vaikuta laitteen suorituskykyyn.



#### Hiilisuodatin

Hiilisuodattimen kyllästymisaika vaihtelee ruoanlaittotavan ja rasvasuodattimen puhdistustiheyden mukaan.

### 4.2 Rasvasuodattimen puhdistaminen

Suodattimet tulee asentaa pidikkeiden avulla niin, että tapit ovat vastakkaisella puolella.

### Puhdistaaksesi suodattimen

1. Paina asennuspidikkeen kahvaa liesituulettimen alaosassa olevassa suodatinpaneelissa (1).



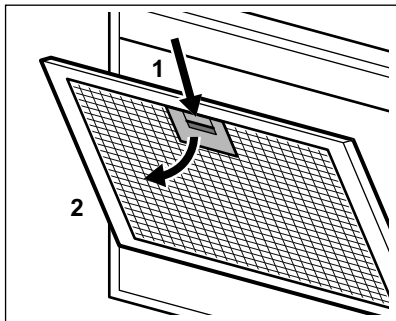

2. Kallista suodattimen etuosaa hiukan alaspäin (2) ja vedä sen jälkeen. Toista kaksi ensimmäistä vaihetta jokaisen suodattimen kohdalla.
3. Puhdista suodattimet sienellä käyttäen hankaamattomia pesuaineita tai pese ne astianpesukoneessa.



Pese astianpesukoneen alhaisella lämpötilalla ja lyhyellä ohjelmalla. Rasvasuodattimessa voi esiintyä värimuutoksia, mutta se ei vaikuta laitteen suorituskykyyn.

4. Asenna suodattimet takaisin noudattamalla kahden ensimmäisen vaiheen ohjeita päinvastaisessa järjestyksessä.

Toista vaiheet tarvittaessa kaikkien suodattimien kohdalla.

### 4.3 Hiilisuodattimen vaihto – (lisävaruste)



#### **VAROITUS!**

Tyypistä riippuen suodatin voidaan tai ei voida regeneroida. Tutustu suodattimen mukana toimitettuun esitteeseen.

### Suodattimen vaihtaminen:

1. Irrota rasvasuodattimet laitteesta. Lue ohjeet tämän luvun osiosta "Rasvasuodattimen puhdistaminen".
2. Vedä kielekkeitä suodattimen alaosaan kohti.

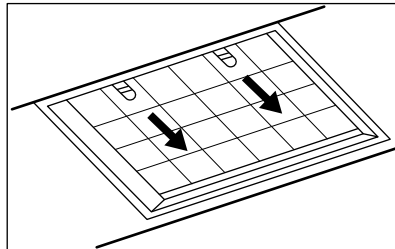



3. Kallista suodattimen etuosaa hiukan alaspäin ja vedä sen jälkeen.
4. Asenna uusi suodatin suorittamalla toimenpiteet päinvastaisessa järjestyksessä.

Suodattimet on joka tapauksessa vaihdettava vähintään neljän kuukauden välein.

### 4.4 Lampun vaihtaminen

Laitteen mukana toimitetaan LED-lamppu. Tämän osan saa vaihtaa ainoastaan huoltoteknikko. Mikäli laitteessa esiintyy toimintahäiriöitä, katso kohta "Huolto" luvusta "Turvallisuusohjeet".

## 5. YMPÄRISTÖNSUOJELU

Kierrätä materiaalit, jotka on merkitty merkillä . Kierrätä pakkaus laittamalla se asianmukaiseen kierrätysastiaan. Suojele ympäristöä ja ihmisten terveyttä kierrättämällä sähkö- ja elektroniikkaromut. Älä hävitä merkillä 

merkittyjä kodinkoneita kotitalousjätteen mukana. Palauta tuote paikalliseen kierrätyskeskukseen tai ota yhteyttä paikalliseen viranomaiseen.

## TABLE DES MATIÈRES

1. INFORMATIONS DE SÉCURITÉ ET INSTALLATION.....	50
2. DESCRIPTION DE L'APPAREIL.....	51
3. UTILISATION QUOTIDIENNE.....	51
4. ENTRETIEN ET NETTOYAGE.....	53
5. EN MATIÈRE DE PROTECTION DE L'ENVIRONNEMENT.....	55

## NOUS PENSONS À VOUS

Merci d'avoir choisi un appareil Electrolux. Vous avez choisi un produit qui bénéficie de décennies d'expérience professionnelle et d'innovation. Ingénieux et élégant, il a été pensé pour vous. C'est la raison pour laquelle vous pouvez avoir la certitude d'obtenir d'excellents résultats à chaque utilisation.

Bienvenue chez Electrolux

**Consultez notre site pour :**



Obtenir des conseils d'utilisation, des brochures, un dépanneur, des informations sur le service et les réparations :

**[www.electrolux.com/support](http://www.electrolux.com/support)**



Enregistrer votre produit pour un meilleur service :

**[www.registerelectrolux.com](http://www.registerelectrolux.com)**



Acheter des accessoires, consommables et pièces de rechange d'origine pour votre appareil :

**[www.electrolux.com/shop](http://www.electrolux.com/shop)**

## SERVICE ET ASSISTANCE À LA CLIENTÈLE

N'utilisez que des pièces de rechange d'origine.

Avant de contacter notre centre de service agréé, assurez-vous de disposer des informations suivantes : Modèle, PNC, numéro de série.

Ces informations figurent sur la plaque signalétique.

 Avertissement/Consignes de sécurité

 Informations générales et conseils

 Informations environnementales

Sous réserve de modifications.

## 1. INFORMATIONS DE SÉCURITÉ ET INSTALLATION



### AVERTISSEMENT!

Consultez le livret séparé Instructions d'installation pour obtenir des informations relatives à la sécurité et à l'installation. Lisez attentivement les chapitres Sécurité avant d'utiliser ou d'entretenir l'appareil.

## 2. DESCRIPTION DE L'APPAREIL

### 2.1 Présentation du bandeau de commande

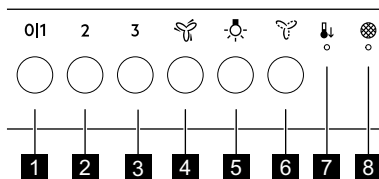



	Fonction	Description
<b>1</b>	Première vitesse/Arrêt	Le moteur passe à la première vitesse. Une deuxième pression ou une longue pression pendant le fonctionnement d'une autre fonction éteint l'appareil.
<b>2</b>	Deuxième vitesse	Le moteur passe à la deuxième vitesse. Une seconde pression permet d'arrêter l'appareil.
<b>3</b>	Troisième vitesse	Le moteur passe à la troisième vitesse. Une seconde pression permet d'arrêter l'appareil.
<b>4</b>	Vitesse maximale	Le moteur passe à la vitesse maximale. Au bout de 5 minutes, l'appareil revient au précédent réglage. Une seconde pression permet d'arrêter l'appareil.
<b>5</b>	Éclairage	Permet de mettre l'éclairage en marche et de l'arrêter.
<b>6</b>	Breeze	La hotte fonctionne à la vitesse minimale. Au bout de 60 minutes, l'appareil s'éteint.
<b>7</b>	Refroidissement automatique	Fonction automatique qui refroidit l'appareil.
<b>8</b>	Notification du filtre	Rappel de changement ou de nettoyage du filtre à charbon et de nettoyage du filtre à graisse.

## 3. UTILISATION QUOTIDIENNE

### 3.1 Utilisation de la hotte

Vérifiez la vitesse recommandée dans le tableau ci-dessous.



<b>0 1</b>	Lorsque vous faites réchauffer ou cuire des aliments avec des récipients couverts.
<b>2</b>	Lorsque vous cuisinez dans des récipients couverts sur plusieurs zones de cuisson ou brûleurs, frire doucement.

3	Lorsque vous faites bouillir et frire de grosses quantités d'aliments sans couvercle, cuire sur plusieurs zones de cuisson ou brûleurs.
	Lorsque vous faites bouillir et frire de grosses quantités d'aliments sans couvercle, grande quantité d'humidité. Au bout de 5 minutes, l'appareil revient au précédent réglage.
	Rafraîchit l'air dans la cuisine après la cuisson à très faible niveau sonore. La fonction s'éteint automatiquement au bout de 60 minutes. À utiliser uniquement après la cuisson.

 Nous vous recommandons de laisser la hotte fonctionner pendant environ 15 minutes après la cuisson.

#### Pour utiliser la hotte :



Appuyez sur la vitesse du ventilateur requise.

 L'éclairage la hotte fonctionne indépendamment des autres fonctions de la hotte. Pour éclairer la surface de cuisson, appuyez .





Pour éteindre le ventilateur, appuyez à nouveau sur la vitesse activée ou appuyez longuement sur **011**.

### 3.2 Refroidissement automatique

Cette fonction s'active automatiquement lorsque la température de la hotte dépasse 70°C. La hotte continue à fonctionner à la vitesse maximale pour refroidir. Le voyant avec le symbole  sur le panneau s'allume.

 Pour des raisons de sécurité, si la température augmente alors que la fonction est active, la hotte s'éteint et le symbole  commence à clignoter. La hotte peut être rallumée lorsque le voyant cesse de clignoter.

### 3.3 Notification du filtre

Signal du filtre qui rappelle de changer ou nettoyer le filtre à charbon et de nettoyer le filtre à graisse. Le voyant  et  clignote régulièrement pendant 30 secondes si le filtre à graisse doit être nettoyé. Le voyant  et  clignote deux fois par seconde pendant 30 secondes si le filtre à charbon doit être remplacé ou nettoyé. La réinitialisation peut être effectuée pendant ou en dehors de la période de notification.

 Cette fonction s'active après 40 heures de fonctionnement de la hotte lorsque le filtre à graisse nécessite un nettoyage et après 160 heures lorsque le filtre à charbon nécessite un nettoyage ou un remplacement.

 Reportez-vous au paragraphe « Nettoyage du filtre à graisse » dans le chapitre « Entretien et nettoyage ».

 Reportez-vous au paragraphe « Nettoyage du filtre à charbon ou remplacement du filtre à charbon » dans le chapitre « Entretien et nettoyage ».

Pour réinitialiser la fonction de compteur pendant la période de notification :

Pour le filtre à graisse, appuyez sur  pendant 3 secondes.

Pour le filtre à charbon, appuyez sur  pendant 3 secondes.

Le voyant cesse de clignoter lorsque la réinitialisation est réussie.

Pour réinitialiser la fonction de compteur du filtre à graisse **en dehors de la période de notification** :

Pour le filtre à graisse, appuyez sur  pendant 3 secondes.

Pour le filtre à charbon, appuyez sur **3** et .

Le voyant  clignote une fois lorsque la réinitialisation est réussie.

**Pour activer ou désactiver le compteur du filtre à charbon :**

Appuyez sur **3** pendant 3 secondes.

La fonction est activée si le voyant **3** clignote une fois. La fonction est désactivée si le voyant **3** clignote deux fois.

### 3.4 Désactivation et activation des signaux sonores du bandeau

Pour désactiver ou activer les signaux sonores du bandeau, maintenez enfoncé

**2**. Le voyant clignote une fois si les signaux sonores sont activés et deux fois si les signaux sonores sont désactivés.



Le signal sonore de la hotte ne peut pas être désactivé.

## 4. ENTRETIEN ET NETTOYAGE

### 4.1 Remarques concernant le nettoyage



**Agent nettoyant**

#### **N'utilisez pas de détergents abrasifs ni de brosses.**

Nettoyez la surface de l'appareil avec un chiffon doux, de l'eau tiède et un détergent doux.

Après la cuisson, certaines parties de l'appareil peuvent être chaudes. Pour éviter les taches, l'appareil doit refroidir et être séché avec un chiffon propre ou de l'essuie-tout.

Nettoyez les taches avec un détergent doux.

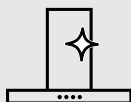

**Maintenez la hotte propre.**

Nettoyez l'appareil et les filtres à graisse tous les mois. Nettoyez soigneusement l'intérieur et les filtres à graisse pour retirer la graisse. L'accumulation de graisse ou d'autres résidus peut provoquer un incendie.

Les filtres à graisse peuvent être lavés au lave-vaisselle. Le lave-vaisselle doit être réglé à basse température, sur cycle court. La décoloration du filtre à graisse n'a aucune incidence sur les performances de l'appareil.



**Filtre à charbon**

Le temps de saturation du filtre à charbon varie en fonction du type de cuisson et la régularité du nettoyage du filtre à graisse.

## 4.2 Nettoyage du filtre à graisse

Les filtres sont fixés à l'aide de pinces et de pivots du côté opposé.

### Pour nettoyer le filtre :

1. Appuyez sur le levier de la pince de fixation du filtre, sous la hotte (1).

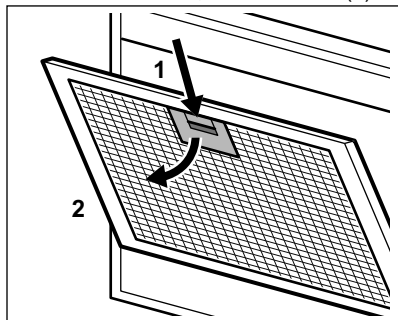

2. Faites basculer doucement l'avant du filtre vers le bas (2), puis tirez dessus.

Répétez les deux premières étapes pour tous les filtres.

3. Nettoyez les filtres à l'aide d'une éponge et d'un détergent non abrasif, ou au lave-vaisselle.



Le lave-vaisselle doit être réglé à basse température, sur cycle court. La décoloration du filtre à graisse n'a aucune incidence sur les performances de l'appareil.

4. Pour réinstaller le filtre, suivez les deux premières étapes dans l'ordre inverse.

Répétez les étapes pour tous les filtres, si présents.

## 4.3 Remplacement du filtre à charbon - facultatif



### AVERTISSEMENT!

Selon le type, le filtre peut être ou ne peut pas être régénéré. Reportez-vous à la notice livrée avec le filtre.

Pour remplacer le filtre :

1. Retirez les filtres à graisse de l'appareil. Reportez-vous au paragraphe « Nettoyage du filtre à graisse » de ce chapitre.
2. Tirez les pattes vers la partie inférieure du filtre.

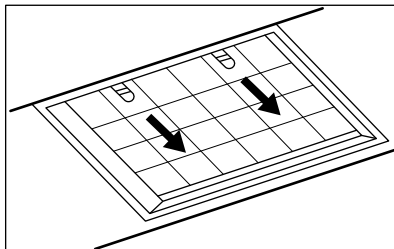

3. Faites basculer doucement l'avant du filtre vers le bas, puis tirez dessus.
4. Pour installer un nouveau filtre, suivez la même procédure dans l'ordre inverse.

Dans tous les cas, les filtres doivent être remplacés au moins une fois tous les quatre mois.

## 4.4 Remplacement de l'éclairage

Cet appareil est fourni avec une ampoule LED. Cette pièce peut uniquement être remplacée par un technicien. En cas de dysfonctionnement, reportez-vous au paragraphe « Maintenance » du chapitre « Consignes de sécurité ».

## 5. EN MATIÈRE DE PROTECTION DE L'ENVIRONNEMENT

Recyclez les matériaux portant le symbole . Déposez les emballages dans les conteneurs prévus à cet effet. Contribuez à la protection de l'environnement et à votre sécurité, recyclez vos produits électriques et

électroniques. Ne jetez pas les appareils portant le symbole  avec les ordures ménagères. Emmenez un tel produit dans votre centre local de recyclage ou contactez vos services municipaux.

## SADRŽAJ

1. SIGURNOSNE UPUTE I POSTAVLJANJE.....	56
2. OPIS PROIZVODA.....	57
3. SVAKODNEVNA UPORABA.....	57
4. ČIŠĆENJE I ODRŽAVANJE.....	59
5. BRIGA ZA OKOLIŠ.....	60

## MISLIMO NA VAS

Hvala vam na kupnji Electrolux uređaja. Odabrali ste proizvod koji u sebi uključuje desetljeća profesionalnog iskustva i inovacija. Genijalan i moderan, osmišljen prema vašim potrebama. Dakle, kad god ga koristite, možete biti sigurni znajući kako ćete svaki put postići izvrsne rezultate.

Dobro došli u Electrolux.

**Posjetite naše internetske stranice:**



Dobit ćete savjete o korištenju, rješavanju problema, brošure i informacije o servisu i popravcima:

**[www.electrolux.com/support](http://www.electrolux.com/support)**



Registrirajte svoj proizvod za bolju uslugu:

**[www.registerelectrolux.com](http://www.registerelectrolux.com)**



Kupite dodatnu opremu, potrošni materijal i originalne rezervne dijelove za svoj uređaj:

**[www.electrolux.com/shop](http://www.electrolux.com/shop)**

## KORISNIČKA SLUŽBA I SERVIS

Uvijek koristite originalne zamjenske dijelove.

Kada kontaktirate naš ovlaštenu servis trebate imati sljedeće podatke: Model, PNC (part number code - brojičana šifra dijela), serijski broj.

Podaci se mogu naći na nazivnoj pločici.

 Upozorenje / oprez - sigurnosne informacije

 Opće informacije i savjeti

 Ekološke informacije

Zadržava se pravo na izmjene.

## 1. SIGURNOSNE UPUTE I POSTAVLJANJE



### UPOZORENJE!

Pogledajte sigurnosnu knjižicu s uputama za postavljanje radi podataka o sigurnosti i postavljanju. Pažljivo pročitajte poglavlja o sigurnosti prije uporabe ili održavanja uređaja.



## 2. OPIS PROIZVODA

### 2.1 Pregled upravljačke ploče

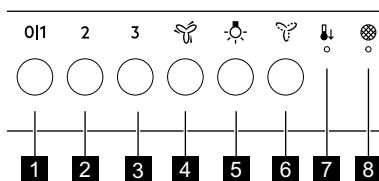

Funkcija	Opis
<b>1</b>	Prva brzina / Isključeno Motor prebacuje na prvu razinu brzine. Drugi ili duži pritisak dok druga funkcija radi isključuje uređaj.
<b>2</b>	Druga brzina Motor prebacuje na drugu razinu brzine. Drugi pritisak isključuje uređaj.
<b>3</b>	Treća brzina Motor prebacuje na treću razinu brzine. Drugi pritisak isključuje uređaj.
<b>4</b>	Maksimalna brzina Motor se prebacuje na maksimalnu razinu brzine. Nakon 5 minuta uređaj se vraća na prethodnu postavku. Drugi pritisak isključuje uređaj.
<b>5</b>	Žarulja Uključuje i isključuje svjetlo.
<b>6</b>	Breeze Napa radi na najnižoj brzini. Nakon 60 minuta uređaj se isključuje.
<b>7</b>	Automatsko hlađenje Automatska funkcija koja hladi uređaj.
<b>8</b>	Obavijest o filtru Podsjetnik na promjenu ili čišćenje filtra s ugljenom i čišćenje filtra za masnoću.

## 3. SVAKODNEVNA UPORABA

### 3.1 Uporaba nape

Provjerite preporučenu brzinu prema tablici u nastavku.

<b>0 1</b>	Prilikom zagrijavanja hrane, kuhanja s pokrivenim posudama.
<b>2</b>	Prilikom kuhanja s pokrivenim posudama na više zona kuhanja ili plamenika, lagano prženje.
<b>3</b>	Prilikom ključanja i prženja velikih količina hrane bez poklopca, kuhanja na više zona kuhanja ili plamenika.
	Prilikom ključanja i prženja velikih količine hrane bez poklopca, visoka vlažnost. Nakon 5 minuta uređaj se vraća na prethodnu postavku.



Osvježava zrak u kuhinji nakon kuhanja na vrlo niskoj razini buke. Funkcija se automatski isključuje nakon 60 minuta. Koristi se samo nakon kuhanja.



Preporuča se ostaviti napu da radi oko 15 minuta nakon kuhanja.

### Za upravljanje napom:

Brzina ventilatora podešava se na dodir.



Svjetlo nape radi neovisno o ostalim funkcijama nape. Za osvjettljenje površine za kuhanje dodirnite

Za isključivanje ventilatora ponovno dodirnite aktiviranu brzinu ili dugo pritisnite **0|1**.

### 3.2 Automatsko hlađenje

Ova se funkcija automatski uključuje kada temperatura nape premaši 70°C. Napa nastavlja raditi na najvećoj brzini kako bi se ohladila. Na ploči se uključuje pokazatelj sa simbolom



Iz sigurnosnih razloga, ako temperatura raste više dok je funkcija aktivna, napa se isključuje, a simbol

počinje treperiti. Napa se može ponovno uključiti kad indikator prestane treperiti.

### 3.3 Obavijest o filtru

Alarm filtra podsjeća na promjenu ili čišćenje filtra s ugljenom i čišćenje filtra za masnoću. Pokazatelj i treperi neprekidno 30 sekundi ako se filter masti mora očistiti. Pokazatelj i treperi dva puta svake sekunde tijekom 30 sekundi ako se ugljeni filter mora zamijeniti ili očistiti. Poništavanje se može izvršiti tijekom ili izvan razdoblja obavijesti.



Ova se funkcija aktivira nakon 40 sati rada nape, kada filter masti treba očistiti i nakon 160 sati kada ugljani filter treba očistiti ili zamijeniti.



Pogledajte čišćenje filtra za masnoću u poglavlju o održavanju i čišćenju.



Pogledajte čišćenje ili zamjenu filtra s ugljenom u poglavlju o održavanju i čišćenju.

Za ponovno podešavanje brojača funkcije **tijekom razdoblja obavijesti**:

Za filter masti dodirnite na 3 sekunde.

Za ugljani filter dodirnite na 3 sekunde.

Pokazatelj prestaje treperiti za ispravno ponovno podešavanje.

Za ponovno podešavanje brojača filtera masti **izvan razdoblja obavijesti**:

Za filter masti dodirnite na 3 sekunde.

Za ugljeni filter dodirnite **3** i .

Pokazatelj treperi jednom za ispravno ponovno podešavanje.

**Za aktiviranje ili deaktiviranje ugljenog filtera:**

Pritisnite **3** na 3 sekunde.

Funkcija se aktivira ako pokazatelj **3** treperi jednom. Funkcija se deaktivira ako pokazatelj **3** treperi dva puta.

### 3.4 Deaktiviranje i aktiviranje zvukova ploče

Za deaktiviranje i aktiviranje zvukova ploče dodirnite i držite **2**. Pokazatelj treperi jednom ako su zvukovi aktivirani i dva puta ako su zvukovi deaktivirani.

**i** Zvuk za isključivanje nape ne može se deaktivirati.

## 4. ČIŠĆENJE I ODRŽAVANJE

### 4.1 Napomene za čišćenje



**Sredstva za čišćenje**

**Nemojte koristiti abrazivne deterdžente i četke.**

Površinu uređaja očistite mekom krpom namočenom u mlaku vodu i blagim deterdžentom.

Nakon kuhanja neki dijelovi uređaja mogu se zagrijati. Da biste izbjegli mrlje, uređaj treba ohladiti i osušiti čistom krpom ili papirnatim ručnicima.

Mrlje očistite blagim deterdžentom.

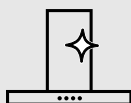

**Redovito čistite napu**

Svaki mjesec čistite uređaj i filtre za masnoću. Unutrašnjost i filtre za masnoću pažljivo odmastite. Nakupljanje masti ili drugih ostataka može uzrokovati požar.

Filtri za masnoću mogu se prati u perilici posuđa.

Perilica mora biti postavljena na nisku temperaturu i kratak ciklus. Filtar za masnoću može izgubiti boju, nema utjecaja na rad uređaja.



**Filtar s ugljenom**

Vrijeme zasićenja filtra s ugljenom varira ovisno o vrsti kuhanja i pravilnosti čišćenja filtra za masnoću.

### 4.2 Čišćenje filtra za masnoću

Filtri se montiraju pomoću kopči i zatika na suprotnoj strani.

**Za čišćenje filtra:**

1. Pritisnite ručku montažne kopče na ploči filtra ispod nape (1).

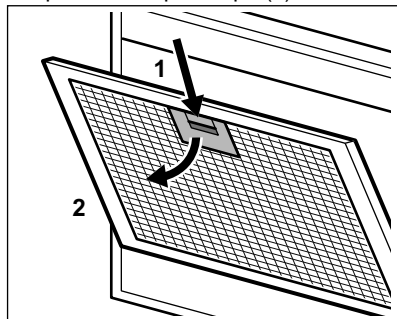

2. Lagano nagnite prednji dio filtra prema dolje (2), a zatim ga povucite. Ponovite prva dva koraka za sve filtre.
3. Očistite filtre pomoću spužve s neabrazivnim deterdžentima ili u perilici posuđa.



Perilica mora biti postavljena na nisku temperaturu i kratak ciklus. Filtar za masnoću može izgubiti boju, nema utjecaja na rad uređaja.

4. Za montažu filtra nazad, slijedite prva dva koraka obrnutim redoslijedom. Ponovite korake za sve filtre ako je primjenjivo.

### 4.3 Zamjena ugljenog filtra - neobavezna



#### UPOZORENJE!

Ovisno o vrsti, filter se može ili ne može obnoviti.

Pogledajte uputu isporučenu s filtrom.

Zamjena filtra:

1. Izvadite filtre za masnoću iz uređaja. Pogledajte "Čišćenje filtra za masnoću" u ovom poglavlju.
2. Povucite jezičke prema donjem dijelu filtra.

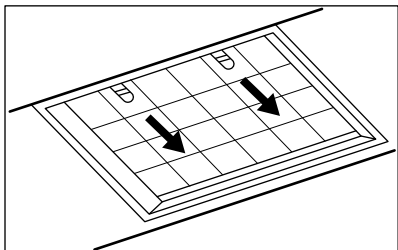



3. Lagano nagnite prednji dio filtra prema dolje, a zatim ga povucite.
4. Da biste instalirali novi filter, izvršite iste korake obrnutim redoslijedom. U svakom slučaju, potrebno je zamijeniti filtre najmanje svaka četiri mjeseca.

### 4.4 Zamjena žarulje

Ovaj uređaj opremljen je LED žaruljom. Ovaj dio može zamijeniti samo tehničar. U slučaju bilo kakve neispravnosti, pogledajte "Servis" u poglavlju "Sigurnosne upute".

## 5. BRIGA ZA OKOLIŠ

Reciklirajte materijale sa simbolom . Ambalažu za recikliranje odložite u prikladne spremnike. Pomozite u zaštiti okoliša i ljudskog zdravlja, kao i u recikliranju otpada od električnih i elektroničkih uređaja. Uređaje označene

simbolom  ne bacajte zajedno s kućnim otpadom. Proizvod odnesite na lokalno reciklažno mjesto ili kontaktirajte nadležnu službu.

## TARTALOM

1. BIZTONSÁGI TUDNIVALÓK ÉS ÜZEMBE HELYEZÉS.....	61
2. TERMÉKLEÍRÁS.....	62
3. NAPI HASZNÁLAT.....	62
4. ÁPOLÁS ÉS TISZTÍTÁS.....	64
5. KÖRNYEZETVÉDELMI TUDNIVALÓK.....	65

## GONDOLUNK ÖNRE

Köszönjük, hogy Electrolux készüléket választott. Egy olyan terméket választott, amely magában hordozza évtizedek szakmai tapasztalatát és innovációját. Zsenialitását és stílusos megjelenését az Ön igényei ihlették. Valahányszor csak használja, biztos lehet abban, hogy a benne foglalt tudás a siker garanciája. Üdvözöljük az Electrolux honlapján

**Látogasson el weboldalunkra az alábbiakért:**



Használattal kapcsolatos tanácsok, prospektusok, hibaelhárítási, szerviz- és javítási információk kérése:

**[www.electrolux.com/support](http://www.electrolux.com/support)**



Regisztrálja termékét a még kiválóbb szolgáltatásokért:

**[www.registerelectrolux.com](http://www.registerelectrolux.com)**



Tartozékok, segédanyagok és eredeti alkatrészek vásárlása a készülékhez:

**[www.electrolux.com/shop](http://www.electrolux.com/shop)**

## ÜGYFÉLSZOLGÁLAT ÉS SZERVIZ

Mindig eredeti cserealkatrészeket használjon.

Amikor felveszi a kapcsolatot a hivatalos szervizközponttal, gondoskodjon arról, hogy a következő adatok kéznél legyenek: Típus, PNC (termékszám), sorozatszám.

Az információk az adattáblán találhatóak.

 **Figyelem / Vigyázat – Biztonsági információk**

 **Általános információk és tanácsok**

 **Környezetvédelmi információk**

A változtatások jogát fenntartjuk.

## 1. BIZTONSÁGI TUDNIVALÓK ÉS ÜZEMBE HELYEZÉS



### **FIGYELMEZTETÉS!**

A biztonsági és üzembe helyezési tudnivalókért olvassa el a külön mellékelt Üzembe helyezési útmutatót. A készülék bármely használata vagy karbantartása előtt alaposan olvassa el a biztonságra vonatkozó fejezeteket.

## 2. TERMÉKLEÍRÁS

### 2.1 A kezelőpanel áttekintése

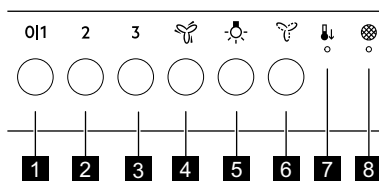



Funkció	Leírás
<b>1</b>	Első sebesség / Ki A motor az első sebességfokozatba kapcsol. Amíg egy másik funkció működik, egy második megnyomás vagy hosszú megnyomás kikapcsolja a készüléket.
<b>2</b>	Második sebesség A motor a második sebességfokozatba kapcsol. A második megnyomásra a készülék kikapcsol.
<b>3</b>	Harmadik sebesség A motor a harmadik sebességfokozatba kapcsol. A második megnyomásra a készülék kikapcsol.
<b>4</b>	Maximális sebesség A motor a maximális sebességfokozatba kapcsol. 5 perc elteltével a készülék visszatér az előző beállításhoz. A második megnyomásra a készülék kikapcsol.
<b>5</b>	Lámpa A fények be- és kikapcsolása.
<b>6</b>	Szellő (Breeze fokozat) A páraelszívó a legalacsonyabb sebességfokozaton működik. 60 perc után a készülék kikapcsol.
<b>7</b>	Automatikus lehűlés Automatikus funkció, mely lehűti a készüléket.
<b>8</b>	Szűrőre vonatkozó figyelmeztetés A figyelmeztetés emlékeztet a szénoszűrő cseréjének vagy tisztításának, valamint a zsírszűrő tisztításának esedékességére.

## 3. NAPI HASZNÁLAT

### 3.1 A páraelszívó használata

Keresse meg a javasolt sebességfokozatot az alábbi táblázat alapján.



<b>0 1</b>	Étel felmelegítése, lefedett edényekkel való főzés.
<b>2</b>	Főzés több főzőzónán vagy égőn lefedett edényekkel, kímélő sütés zsiradékban.

<b>3</b>	Forralás és nagy mennyiségű étel sütése zsiradékban fedő nélkül, főzés több főzőzónán vagy égőn.
	Forralás és nagy mennyiségű étel sütése zsiradékban fedő nélkül, magas páratartalom. 5 perc elteltével a készülék visszatér az előző beállításához.
	Alacsony zajsint mellett, főzést követően, felfrissíti a konyha levegőjét. A funkció 60 perc elteltével automatikusan kikapcsol. Csak a főzés befejezése után használja.

 A főzés után javasolt a páraelszívót további kb. 15 perccig működni hagyni.

### A páraelszívó üzemeltetése :



Érintse meg a megfelelő ventilátorsebesség gombját.

 A páraelszívó világítása a páraelszívó többi funkciójától függetlenül működik. A főzőfelület megvilágításához érintse meg a világítás szimbólumot .





A ventilátor kikapcsolásához érintse meg ismét a bekapcsolt sebességfokozatot, vagy nyomja meg hosszan a **0|1** gombot.

## 3.2 Automatikus lehűlés

A funkció automatikusan bekapcsol, amikor a páraelszívó hőmérséklete túllépi a 70°C-ot. A páraelszívó a legnagyobb sebességfokozaton működik tovább a lehűlés érdekében. A  szimbólummal ellátott visszajelző bekapcsol a kezelőpanelen.

 Biztonsági okokból a páraelszívó kikapcsol, és a  szimbólum villogni kezd, ha a hőmérséklet magasabbra emelkedik, miközben a funkció aktív. A páraelszívó akkor kapcsolható be újra, amikor a visszajelző abbahagyja a villogást.

## 3.3 Szűrőre vonatkozó figyelmeztetés

A szűrőre vonatkozó figyelmeztetés emlékeztet a szénszűrő cseréjének vagy tisztításának, valamint a zsírszűrő tisztításának esedékességére. A  és  visszajelző 30 másodperccig rendszeresen villog, ha a zsírszűrő tisztítása szükséges. A  és  visszajelző másodpercenként kétszer villog 30 másodperccig, ha a szénszűrő cseréje vagy tisztítása szükséges. A visszaállítás az értesítési időszak alatt vagy azon kívül is elvégezhető.

 A funkció a páraelszívó 40 órás működése után kapcsol be, ha a zsírszűrő tisztításra szorul, és 160 óra után, ha a szénszűrő tisztítása vagy cseréje válik szükségessé.

 Olvassa el a zsírszűrő tisztítására vonatkozó szakaszt az Ápolás és tisztítás c. fejezetben.

 Olvassa el a szénszűrő tisztítására vagy cseréjére vonatkozó szakaszt az Ápolás és tisztítás c. fejezetben.

A funkció számlálójának visszaállítása az **értesítési időszak alatt**:

Zsírszűrő esetén érintse meg a  gombot 3 másodpercig.

Szénszűrő esetén érintse meg a  gombot 3 másodpercig.

Helyes visszaállításnál a visszajelző abbahagyja a villogást.

A funkció számlálójának visszaállítása zsírszűrő esetén **az értesítési időszakon kívül**:

Zsírszűrő esetén érintse meg a  gombot 3 másodpercig.

Szénszűrő esetén érintse meg a **3** és  gombot.

Helyes visszaállításnál a  visszajelző egyszer felvillan.

**A számláló be- vagy kikapcsolása szénszűrő esetén:**

Nyomja meg a **3** gombot 3 másodpercig.

A funkció be van kapcsolva, ha a **3** visszajelző egyszer felvillan. A funkció ki van kapcsolva, ha a **3** visszajelző kétszer villog.

### 3.4 A kezelőpanel hangjelzéseinek be- és kikapcsolása

A kezelőpanel hangjelzéseinek be- vagy kikapcsolásához tartsa megérintve a **2** gombot. A visszajelző egyszer felvillan, ha a hangjelzések be vannak kapcsolva, és kétszer villog, ha ki vannak kapcsolva.

 A páraelszívó hangjelzése nem kapcsolható ki.

## 4. ÁPOLÁS ÉS TISZTÍTÁS

### 4.1 Megjegyzések a tisztítással kapcsolatban



Tisztítószer

#### Ne használjon dörzsölő hatású tisztítószeret és súrolókefét.

A készülék felületét meleg vizes és enyhe mosogatószeres puha ruhával tisztítsa meg.

Főzés után a készülék egyes részei forróvá válhatnak. Az elszenyveződés megakadályozására hűtse le a készüléket, majd szárítsa meg tiszta kendővel vagy papírtörülővel.

A szennyeződéseket enyhe mosogatószerrel távolítsa el.

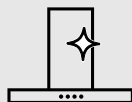

Tartsa tisztán a páraelszívót.

A készüléket és a zsírszűrőket havonta tisztítsa. A készülék belsejét és a zsírszűrőket körültekintően tisztítsa meg a zsírdektól. A lerakódott zsír vagy egyéb maradvány tüzet okozhat.

A zsírszűrők mosogatógépből tisztíthatók.

A mosogatógépen alacsony hőmérsékletet és rövid ciklust állítson be. A zsírszűrő elszíneződhet, azonban ez nem befolyásolja a készülék teljesítményét.



Szénszűrő

A szénszűrő telítődésének időtartama a főzés módjától és a zsírszűrő tisztításának gyakoriságától függ.

### 4.2 A zsírszűrő tisztítása

A szűrőket az ellenkező oldalon kapcsok és pálcák tartják a helyükön.

**A szűrő tisztítása:**

1. Nyomja meg a rögzítőkapocs fogantyúját a páraelszívó alján levő szűrőpanelen (1).



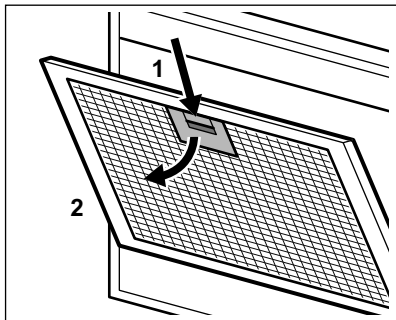

2. Kissé billentse le a szűrő elejét (2), majd húzza ki.

Ismételje meg az első két lépést az összes szűrőnél.

3. Tisztítsa meg a szűrőket egy szivaccsal és nem sűrűlő tisztítószerrel, vagy használjon mosogatógépet.



A mosogatógépen alacsony hőmérsékletet és rövid ciklust állítson be. A zsírszűrő elszíneződhet, azonban ez nem befolyásolja a készülék teljesítményét.

4. A szűrők visszaszereléséhez fordított sorrendben végezze el az első két lépést.

Amennyiben szükséges, ismételje meg a lépéseket az összes szűrőnél.

### 4.3 A szénszűrő cseréje - opcionális



#### FIGYELMEZTETÉS!

Típustól függően a szűrő lehet regenerálható vagy sem. Lásd a szűrőhöz mellékelt tájékoztatót.

A szűrő cseréje:

1. Távolítsa el a zsírszűrőket a készülékből.

Lásd „A zsírszűrő tisztítása” c. szakaszt a jelen fejezetben.

2. Húzza a fűleket a szűrő alsó része felé.

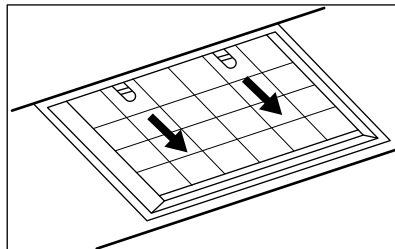

3. Kissé billentse le a szűrő elejét lefelé, majd húzza ki.

4. Az új szűrő beszereléséhez fordított sorrendben végezze el ugyanezeket a lépéseket.

A szűrők cseréje minden esetben legalább négyhavonta szükséges.

### 4.4 A sütőlámpa cseréje

A készülék LED lámpával rendelkezik. Ezt az alkatrészt kizárólag szakember cserélheti ki. Hibás működés esetén olvassa el a „Szerviz” című szakaszt a „Biztonsági utasítások” c. fejezetben.

## 5. KÖRNYEZETVÉDELMI TUDNIVALÓK

A  következő jelzéssel ellátott anyagokat hasznosítsa újra. Újrahasznításához tegye a megfelelő konténerekbe a csomagolást. Járuljon hozzá környezetünk és egészségünk védelméhez, és hasznosítsa újra az elektromos és elektronikus hulladékot. A

 tiltó szimbólummal ellátott készüléket ne dobja a háztartási hulladék közé. Juttassa el a készüléket a helyi újrahasznosító telepre, vagy lépjen kapcsolatba a hulladékkezelésért felelős hivatallal.

## INDICE

1. INFORMAZIONI SULLA SICUREZZA E L'INSTALLAZIONE.....	67
2. DESCRIZIONE DEL PRODOTTO.....	67
3. UTILIZZO QUOTIDIANO.....	68
4. PULIZIA E CURA.....	69
5. CONSIDERAZIONI SULL'AMBIENTE.....	71

## PENSIAMO A TE

Grazie per aver acquistato un elettrodomestico Electrolux. Hai scelto un prodotto che ha alle spalle decenni di esperienza professionale e innovazione. Ingegnoso ed elegante, è stato progettato pensando a te. Quindi, in qualsiasi momento lo utilizzi, avrai la certezza di ottenere sempre i migliori risultati.

Ti diamo il benvenuto in Electrolux.

**Visitate il nostro sito web per:**



Ricevere consigli, scaricare i nostri opuscoli, eliminare eventuali anomalie, ottenere informazioni sull'assistenza e la riparazione:

**[www.electrolux.com/support](http://www.electrolux.com/support)**



Per registrare il vostro prodotto e ricevere un servizio migliore:

**[www.registerelectrolux.com](http://www.registerelectrolux.com)**



Acquistare accessori, materiali di consumo e ricambi originali per la vostra apparecchiatura:

**[www.electrolux.com/shop](http://www.electrolux.com/shop)**

## ASSISTENZA CLIENTI E ASSISTENZA TECNICA

Consigliamo sempre l'impiego di ricambi originali.

Quando si contatta il nostro Centro di Assistenza Autorizzato, accertarsi di avere a disposizione i dati seguenti: Modello, numero dell'apparecchio (PNC), numero di serie.

Le informazioni sono riportate sulla targhetta identificativa.

 **Avvertenza/Attenzione - Importanti Informazioni per la sicurezza**

 **Informazioni generali e suggerimenti**

 **Informazioni ambientali**

Con riserva di modifiche.

# 1. INFORMAZIONI SULLA SICUREZZA E L'INSTALLAZIONE



## AVVERTENZA!

Per le informazioni sulla sicurezza e l'installazione, fare riferimento alle istruzioni di installazione separate. Leggere attentamente i capitoli sulla sicurezza prima di qualsiasi utilizzo o manutenzione dell'apparecchio.

## 2. DESCRIZIONE DEL PRODOTTO

### 2.1 Panoramica del pannello di controllo

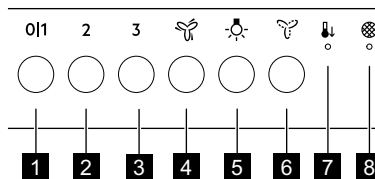



	Funzione	Descrizione
<b>1</b>	Prima velocità / Off	Il motore passa al primo livello di velocità. Premere due volte o a lungo mentre è attiva un'altra funzione per spegnere l'apparecchiatura.
<b>2</b>	Seconda velocità	Il motore passa al secondo livello di velocità. La seconda pressione spegne l'apparecchiatura.
<b>3</b>	Terza velocità	Il motore passa al terzo livello di velocità. La seconda pressione spegne l'apparecchiatura.
<b>4</b>	Velocità massima	Il motore passa al livello di velocità massimo. Dopo 5 minuti l'apparecchiatura ritorna alle impostazioni precedenti. La seconda pressione spegne l'apparecchiatura.
<b>5</b>	Lampadina	Accende e spegne le luci.
<b>6</b>	Breeze	La cappa funziona alla velocità più bassa. Dopo 60 minuti l'apparecchiatura si spegne.
<b>7</b>	Raffreddamento automatico	Funzione automatica che raffredda l'apparecchiatura.
<b>8</b>	Notifica del filtro	Ricorda di cambiare o pulire il filtro carbone e pulire il filtro antigrasso.

## 3. UTILIZZO QUOTIDIANO

### 3.1 Uso della cappa

Controllare la velocità consigliata in base alla seguente tabella.

<b>0 1</b>	Durante il riscaldamento del cibo, cucinare con pentole coperte.
<b>2</b>	Mentre si cuoce con pentole coperte su più zone di cottura o bruciatori, friggere delicatamente.
<b>3</b>	Mentre vengono bollite o fritte grandi quantità di cibo senza coperchio, cuocendo su più zone di cottura o bruciatori.
	Mentre vengono bollite grandi quantità di cibo senza un coperchio, elevata umidità. Dopo 5 minuti l'apparecchiatura ritorna alle impostazioni precedenti.
	Rinfresca l'aria in cucina dopo la cottura a un livello di rumorosità molto basso. La funzione si disattiva automaticamente dopo 60 minuti. Utilizzare solo dopo la cottura.



Si consiglia di lasciare la cappa in funzione per circa 15 minuti dopo la cottura.

#### Per far funzionare la cappa:

Sfiorare la velocità richiesta della ventola.



La luce della cappa funziona indipendentemente dalle altre funzioni della cappa. Per illuminare la superficie di cottura toccare .

Per spegnere la ventola, sfiorare nuovamente la velocità attivata o premere a lungo **0|1**.

### 3.2 Raffreddamento automatico







Questa funzione si attiva automaticamente quando la temperatura della cappa supera 70°C. La cappa continua a funzionare alla massima velocità per raffreddarsi. La spia con il simbolo  sul pannello si accende.



Per motivi di sicurezza, se la temperatura aumenta mentre la funzione è attiva, la cappa si spegne e il simbolo  inizia a lampeggiare. La cappa può essere riaccesa quando la spia smette di lampeggiare.

### 3.3 Notifica del filtro

L'allarme filtro ricorda di cambiare o pulire il filtro carbone e pulire il filtro antigrasso. Le spie  e  lampeggiano regolarmente in rosso per 30 secondi, se il filtro antigrasso deve essere pulito. Se il filtro al carbone deve essere sostituito o pulito, le spie  e  lampeggiano due volte al secondo per 30 secondi. Il ripristino può essere eseguito durante o al di fuori del periodo di notifica.





Questa funzione si attiva dopo 40 ore di funzionamento della cappa, quando il filtro antigrasso richiede pulizia, e dopo 160 ore quando il filtro al carbone richiede pulizia o sostituzione.

**i** Fare riferimento al capitolo sulla pulizia del filtro anti-grasso nel capitolo sulla cura e la pulizia.

**i** Fare riferimento alla pulizia del filtro a carbone attivo o alla sostituzione del filtro al carbone attivo nel capitolo sulla cura e la pulizia.

Per ripristinare il contatore della funzione durante il periodo di notifica:

Per il filtro antigrasso, sfiorare  per 3 secondi.

Per il filtro al carbone, sfiorare  per 3 secondi.

La spia smette di lampeggiare per il corretto ripristino.

Per ripristinare il contatore della funzione per il filtro antigrasso **al di fuori del periodo di notifica**:

Per il filtro antigrasso, sfiorare  per 3 secondi.

Per il filtro al carbone sfiorare **3** e .

La spia  lampeggia una volta per il corretto ripristino.

**Per attivare o disattivare il contatore per il filtro al carbone:**

Tenere premuto **3** per 3 secondi.

La funzione viene attivata se la spia **3** lampeggia una volta. La funzione viene disattivata se la spia **3** lampeggia due volte.

### 3.4 Disattivazione e attivazione dei suoni del pannello

Per disattivare o attivare i suoni sul pannello, premere e tenere premuto **2**. La spia lampeggia una volta se i suoni sono attivati, due volte se i suoni sono disattivati.

**i** Il suono sulla cappa non può essere disattivato.

## 4. PULIZIA E CURA

### 4.1 Note sulla pulizia



#### Agenti di pulizia

#### Non utilizzare detergenti e spazzole abrasive.

Pulire la superficie dell'apparecchiatura con un panno morbido imbevuto di acqua tiepida e detergente delicato.

Dopo la cottura alcune parti dell'apparecchio possono surriscaldarsi. Per evitare macchie, l'apparecchio deve essere raffreddato e asciugato con un panno pulito o un tovagliolo di carta.

Pulire le macchie con un detergente delicato.

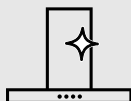

#### Tenete ben pulita la cappa

Pulire l'apparecchio e i filtri del grasso ogni mese. Pulire accuratamente l'interno e i filtri anti-grasso. L'accumulo di grasso o di altri residui potrebbe causare un incendio.

I filtri anti-grasso possono essere lavati anche nella lavastoviglie. La lavastoviglie deve essere impostata su una temperatura bassa e un ciclo breve. Il filtro antigrasso potrebbe scolorire, non influisce in alcun modo sulle prestazioni dell'apparecchiatura.



**Filtro al carbone**

Il tempo di saturazione del filtro al carbone attivo varia a seconda del tipo di cottura e della regolarità di pulizia del filtro anti-grasso.

## 4.2 Pulizia del filtro antigrasso

I filtri sono montati con l'uso di clip e perni sul lato opposto.

### Per pulire il filtro:

1. Premere l'impugnatura del clip di montaggio sul pannello del filtro sotto alla cappa (1).

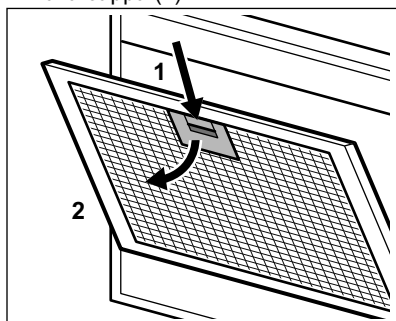

2. Inclinare leggermente la parte anteriore del filtro verso il basso (2), quindi tirare.

Ripetere i primi due passaggi per tutti i filtri.

3. Pulire i filtri con una spugna con detersivi non abrasivi o in lavastoviglie.



La lavastoviglie deve essere impostata su una temperatura bassa e un ciclo breve. Il filtro antigrasso potrebbe scolorire, non influisce in alcun modo sulle prestazioni dell'apparecchiatura.

4. Per montare i filtri, eseguire i primi due passaggi nell'ordine inverso. Ripetere i passaggi per tutti i filtri, ove applicabile.

## 4.3 Sostituzione del filtro al carbone - facoltativo



### AVVERTENZA!

A seconda del tipo, il filtro può o non può essere rigenerato. Fare riferimento all'opuscolo fornito con il filtro.

Per sostituire il filtro:

1. Rimuovere i filtri antigrasso dall'apparecchiatura. Rimandiamo alla sezione "Pulizia del filtro antigrasso" in questo capitolo.
2. Tirare le alette verso la parte posteriore del filtro.

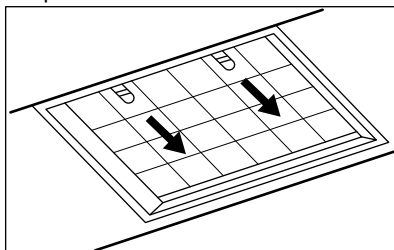

3. Inclinare leggermente la parte anteriore del filtro verso il basso, quindi tirare.
4. Per installare un nuovo filtro, eseguire gli stessi passaggi nell'ordine inverso.

In ogni caso è necessario sostituire i filtri almeno ogni quattro mesi.

## 4.4 Sostituzione della lampadina

L'apparecchiatura è provvista di una lampadina LED. Questa componente può essere sostituita unicamente da un tecnico. In caso di anomalie di funzionamento rimandiamo a "Assistenza" nel capitolo dedicato alle "Istruzioni di sicurezza".

## 5. CONSIDERAZIONI SULL'AMBIENTE

Riciclare i materiali con il simbolo .  
Buttare l'imballaggio negli appositi contenitori per il riciclaggio. Aiutare a proteggere l'ambiente e la salute umana e a riciclare rifiuti derivanti da apparecchiature elettriche ed elettroniche. Non smaltire le

apparecchiature che riportano il simbolo  insieme ai normali rifiuti domestici. Portare il prodotto al punto di riciclaggio più vicino o contattare il comune di residenza.

## МАЗМҰНЫ

1. ҚАУІПСІЗДІККЕ ЖӘНЕ ОРНАТУҒА АРНАЛҒАН АҚПАРАТ.....	73
2. БҰЙЫМ СИПАТТАМАСЫ.....	73
3. ӘРКҮНДІК ҚОЛДАНУ.....	74
4. КҮТУ МЕНЕН ТАЗАЛАУ.....	75
5. ҚОРШАҒАН ОРТАҒА ҚАТЫСТЫ ЖАҒДАЙЛАР.....	77

## БІЗ СІЗ ТУРАЛЫ ОЙЛАЙМЫЗ

Electrolux құрылғысын сатып алғаныңызға рақмет. Сіз он жылдаған кәсіби тәжірибе және инновация арқылы пайда болған өнімді таңдадыңыз. Бірегей және стильді, ол сізді ескере отырып жобаланған. Оны әр пайдаланғанда тамаша нәтижелер алатыныңызға сенімді бола аласыз.

Electrolux компаниясына қош келдіңіз.

**Мынау үшін веб-сайтымызға кіріңіз:**



Пайдалану туралы ақпаратты, кітапшаларды, ақаулықты жою құралы, қызмет көрсету және жөндеу туралы ақпаратты мына жерден алыңыз:

**[www.electrolux.com/support](http://www.electrolux.com/support)**



Жақсырақ қызмет алу үшін өніміңізді тіркеңіз:

**[www.registerelectrolux.com](http://www.registerelectrolux.com)**



Құрылғыңыз үшін аксессуарларды, шығын материалдарын және қосалқы бөлшектерді сатып алыңыз:

**[www.electrolux.com/shop](http://www.electrolux.com/shop)**

## ТҰТЫНУШЫЛАРҒА ҚОЛДАУ ЖӘНЕ ҚЫЗМЕТ КӨРСЕТУ

Әрқашан түпнұсқалық қосалқы бөлшектерді пайдаланыңыз.

Өкілетті қызмет көрсету орталығымызға хабарласқанда, мына деректердің болуын қамтамасыз етіңіз: Үлгі, PNC, сериялық нөмір.

Бұл ақпаратты техникалық деректер тақтайшасынан табуға болады.

 Ескерту/сақтық-қауіпсіздік туралы ақпарат

 Жалпы ақпарат пен кеңестер

 Қоршаған орта туралы ақпарат

Өндіруші ескертусіз өзгеріс енгізу құқығына ие.



# 1. ҚАУІПСІЗДІККЕ ЖӘНЕ ОРНАТУҒА АРНАЛҒАН АҚПАРАТ



## ЕСКЕРТУ!

Қауіпсіздікке және орнатуға қатысты ақпаратқа арналған кітапшадан қауіпсіз орнату туралы нұсқаулықты қараңыз. Құрылғыны пайдалану немесе оған қызмет көрсету алдында қауіпсіздік туралы тарауларды мұқият оқып шығыңыз.

## 2. БҰЙЫМ СИПАТТАМАСЫ

### 2.1 Басқару панеліне шолу

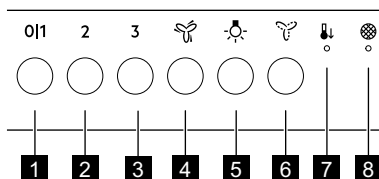



Функция	Сипаттамасы
<b>1</b> Бірінші жылдамдық/ Өшірулі	Мотор бірінші жылдамдық деңгейіне ауысады. Басқа функция жұмыс істеп тұрғанда екінші рет басу немесе ұзақ басу құрылғыны өшіреді.
<b>2</b> Екінші жылдамдық	Мотор екінші жылдамдық деңгейіне ауысады. Екінші рет басқан кезде құрылғы өшіріледі.
<b>3</b> Үшінші жылдамдық	Мотор үшінші жылдамдық деңгейіне ауысады. Екінші рет басқан кезде құрылғы өшіріледі.
<b>4</b> Максималды жылдамдық	Мотор максималды жылдамдық деңгейіне ауысады. 5 минуттан кейін құрылғы алдыңғы параметрге қайта оралады. Екінші рет басқан кезде құрылғы өшіріледі.
<b>5</b> Шам	Шамдарды қосады және өшіреді.
<b>6</b> Демалу	Түтін шығарғыш ең төменгі жылдамдықта жұмыс істейді. 60 минуттан кейін құрылғы сөнеді.
<b>7</b> Автоматты салқындату	Құрылғыны салқындататын автоматты функция.
<b>8</b> Сүзгі туралы хабарландыру	Көмір сүзгісін ауыстыру не тазалау және май сүзгісін тазалау қажет екенін еске салады.

## 3. ӘРКҮНДІК ҚОЛДАНУ

### 3.1 Ауа тартқыш құралды пайдалану

Төмендегі кестеге сәйкес ұсынылған жылдамдықты тексеріңіз.

0 1	Тамақты жылытқанда, қақпақ жабылған ыдысты қолданып пісіргенде.
2	Бірнеше пісіру аймақтарында немесе оттықтарда қақпағы жабық ыдыста тамақ пісіргенде, баппен қуырғанда.
3	Көп мөлшердегі тағамдарды қақпақсыз қайнатқанда және қуырғанда, бірнеше пісіру аймағында немесе оттықтарда пісіргенде.
	Үлкен мөлшердегі тағамдарды қақпақсыз қайнатқанда және қуырғанда, ылғалдылық көп. 5 минуттан кейін құрылғы алдыңғы параметрге қайта оралады.
	Пісіргеннен кейін асүйдегі ауаны өте төмен шу деңгейінде жаңартады. Функция 60 минуттан кейін автоматты түрде сөнеді. Тек пісіруден кейін пайдаланыңыз.



Тағамды пісіргеннен кейін ауа тартқыш құралды шамамен 15 минут қосып қоюға кеңес беріледі.

#### ауа тартқыш құралды пайдалану үшін:

Қажетті желдеткіш жылдамдығын түртіңіз.



Түтін шығарғыштың шамы басқа түтін шығарғыш функцияларынан тәуелсіз жұмыс істейді. Өзірлеу бетін жарықтандыру үшін шам түймесін түртіңіз .

Желдеткішті өшіру үшін белсендірілген жылдамдықты қайтадан түртіңіз немесе **0|1** түймесін ұзақ басыңыз.

### 3.2 Автоматты салқындату

Түтін шығарғыштың температурасы 70°C мәнінен асқанда, бұл функция автоматты түрде қосылады. Түтін шығарғыш салқындау үшін ең жоғары жылдамдықта жұмыс істеуін





жалғастырады. Панельде  таңбасы бар индикатор қосылады.



Қауіпсіздік себептерімен, функция белсенді кезде температура жоғарыласа, түтін шығарғыш өшеді және  таңбасы жыпылықтай бастайды. Индикатор жыпылықтауын тоқтатқанда түтін шығарғышты қайта қосуға болады.

### 3.3 Сүзгі туралы хабарландыру

Сүзгінің ескерту сигналы көмір сүзгісін ауыстыру не тазалау және май сүзгісін тазалау қажет екенін еске салады.

Май сүзгісін тазалау керек болса,  индикаторы және  30 секунд бойы жүйелі түрде жыпылықтайды. Көмір сүзгісін ауыстыру немесе тазалау керек болса,  және  индикаторы 30 секунд бойы секундына екі рет жыпылықтайды. Ысыруды хабарландыру кезеңі ішінде немесе одан тыс орындауға болады.

**i** Бұл функция түтін шығарғышты 40 сағат бойы пайдаланудан кейін, май сүзгісін тазалау қажет болғанда және 160 сағаттан кейін, көмір сүзгісін тазалау немесе ауыстыру қажет болғанда белсендіріледі.

**i** «Күтім көрсету және тазалау» тарауындағы «Май сүзгісін тазалау» тармағын қараңыз.

**i** Күтім мен тазалау тарауында көмір сүзгісін тазалау немесе көмір сүзгісін ауыстыру туралы қараңыз.

**Хабарландыру кезеңінің ішінде** функция есептегішін ысыру:

Май сүзгісі үшін  түймесін 3 секунд түртіңіз.

Көмір сүзгісі үшін  түймесін 3 секунд түртіңіз.

Ысыру дұрыс болса, индикатор жыпылықтауын тоқтатады.

Май сүзгісінің функция есептегішін **хабарландыру кезеңінен тыс** ысыру:

Май сүзгісі үшін  түймесін 3 секунд түртіңіз.

Көмір сүзгісі үшін **3** және  түймелерін түртіңіз.

Ысыру дұрыс болса,  индикаторы бір рет жыпылықтайды.

**Көмір сүзгісінің есептегішін белсендіру немесе өшіру:**

**3** түймесін 3 секунд басыңыз.

**3** индикаторы бір рет жыпылықтаса, функция белсендірілді. **3** индикаторы екі рет жыпылықтаса, функция өшірілді.

### 3.4 Панель дыбыстарын өшіру және белсендіру

Панельдегі дыбыстарды өшіру немесе белсендіру үшін **2** түймесін түртіп тұрыңыз. Дыбыстар қосылса, индикатор бір рет жыпылықтайды және дыбыстар өшірілсе, екі рет жыпылықтайды.

**i** Түтін шығарғыштағы дыбысты өшіру мүмкін емес.

## 4. КҮТУ МЕНЕН ТАЗАЛАУ

### 4.1 Тазалау туралы ескертпелер



**Жуғыш заттар**

#### Абразивті жуғыш заттарды және щеткаларды пайдаланбаңыз.

Құрылғының бетін жұмсақ шүберекпен, жылы сумен және жұмсақ жуғыш затпен тазалаңыз.

Өзірлеуден кейін құрылғының кейбір бөліктері қызуы мүмкін. Дақтарды болдырмау үшін құрылғыны салқындатып, таза шүберекпен немесе қағаз сүлгілермен құрғату керек.

Дақтарды жұмсақ жуғыш затпен тазалаңыз.

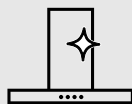

### Түтін шығарғышты таза ұстаңыз

Құрылғыны және май сүзгілерін ай сайын тазалаңыз. Ішіндегі және май сүзгілеріндегі майды мұқият тазалаңыз. Жиналған май немесе басқа қалдық өртке әкелуі мүмкін.

Май сүзгілерін ыдыс жуу машинасында жууға болады. Ыдыс жуғыш машинада төмен температураны және қысқа циклді орнату керек. Май сүзгісінің түсі өзгеруі мүмкін, бұл құрылғының жұмыс істеуіне әсер етпейді.



### Көмір сүзгісі

Көмір сүзгісінің толу уақыты тағам пісірудің түрі мен май сүзгісінің қаншалықты жиі тазаланғанына байланысты болады.

## 4.2 Май сүзгісін тазалау

Сүзгілерді орнату үшін қарама-қарсы жақтарында қысқыштар мен қадауыштар пайдаланылған.

### Сүзгіні тазалау үшін:

1. Ауа тартқыш құралдың астындағы сүзгі панеліндегі бекіту қысқышының ұстағышын басыңыз (1).

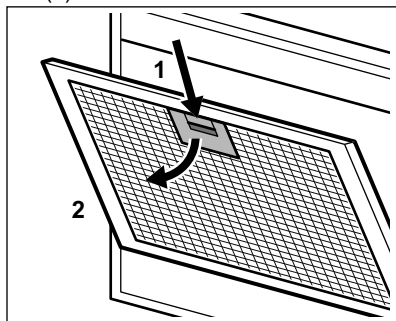

2. Сүзгінің алдыңғы жағын төмен қарай аздап еңкейтеііз (2), содан кейін тартыңыз.

Барлық сүзгілер үшін алғашқы екі қадамды қайталаңыз.

3. Сүзгілерді жеміргіш емес жуғыш заттарды қолданып жөкемен немесе ыдыс жуғыш машинада тазалаңыз.



Ыдыс жуғыш машинада төмен температураны және қысқа циклді орнату керек. Май сүзгісінің түсі өзгеруі мүмкін, бұл құрылғының жұмыс істеуіне әсер етпейді.

4. Сүзгіні қайта орнына қою үшін алғашқы екі қадамды керісінше орындаңыз.

Қажет болса, барлық сүзгілер үшін қадамдарды қайталаңыз.

## 4.3 Көмір сүзгісін ауыстыру — міндетті емес



### ЕСКЕРТУ!

Түріне байланысты сүзгі қалпына келтірілуі не келтірілмеуі мүмкін. Сүзгімен бірге берілген парақшаны қараңыз.

Сүзгіні ауыстыру үшін:

1. Май сүзгілерін құрылғыдан шығарып алыңыз. Осы тараудағы «Май сүзгілерін тазалау» бөлімін қараңыз.
2. Ілмектерді сүзгінің төменгі бөлігіне қарай тартыңыз.

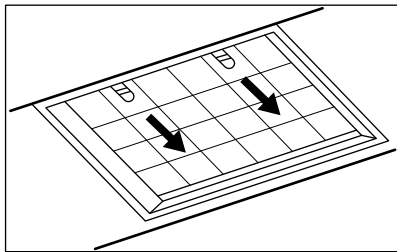

3. Сүзгінің алдыңғы жағын төмен қарай аздап еңкейтеңіз, содан кейін тартыңыз.

4. Жаңа сүзгіні орнату үшін осы қадамдарды керісінше орындаңыз. Кез-келген жағдайда сүзгілерді кем дегенде төрт ай сайын ауыстыру керек.

#### 4.4 Шамды ауыстыру

Құрылғы LED шамымен жабдықталған. Бұл бөлікті техник ғана ауыстырады. Ақаулық орын алған жағдайда "Қауіпсіздік нұсқаулары" тарауындағы "Қызмет көрсету" бөлімін қараңыз.

## 5. ҚОРШАҒАН ОРТАҒА ҚАТЫСТЫ ЖАҒДАЙЛАР

Белгі  салынған материалдарды қайта өңдеуден өткізуге тапсырыңыз. Орам материалдарын қайта өңдеуден өткізу үшін тиісті контейнерлерге салыңыз. Электрлік және электроникалық құрылғылардың қалдығын қайта өңдеуден өткізу арқылы, қоршаған ортаға және адамның денсаулығына зиян

келтіретін жағдайларға жол бермеуге өз үлесіңізді қосыңыз. Белгі  салынған құрылғыларды тұрмыстық қалдықтармен бірге тастамаңыз. Өнімді жергілікті қайта өңдеу орталығына өткізіңіз немесе жергілікті мекемеге хабарласыңыз.

## TURINYS

1. SAUGOS INFORMACIJA IR ĮRENGIMAS.....	78
2. GAMINIO APRAŠYMAS.....	79
3. KASDIENIS NAUDOJIMAS.....	79
4. VALYMAS IR PRIEŽIŪRA.....	81
5. APLINKOS APSAUGA.....	82

## MES GALVOJAME APIE JUS

Dėkojame, kad įsigijote „Electrolux“ prietaisą. Išsirinkote gaminį, kuriame atsispindi šios srities profesionalų per dešimtmečius sukaupta patirtis ir naujovės. Pažangus ir stilingas prietaisas sukurtas specialiai jums. Kad ir ką gamintumėte, kiekvieną kartą būsite tikri dėl nepriekaištingo rezultato.

Sveiki atvykę į „Electrolux“ pasaulį.

**Apsilankykite mūsų interneto svetainėje.**



Čia rasite naudojimo patarimų, brošiūrų, informacijos apie trikčių šalinimą, aptarnavimą ir remontą:

**[www.electrolux.com/support](http://www.electrolux.com/support)**



Užregistruokite savo gaminį ir naudokitės papildomomis paslaugomis:

**[www.registerelectrolux.com](http://www.registerelectrolux.com)**



Jūsų prietaisui skirtų priedų, nusidėvintųjų ir originalių atsarginių dalių ieškokite čia:

**[www.electrolux.com/shop](http://www.electrolux.com/shop)**

## KLIENTŲ APTARNAVIMAS IR TECHNINĖ PRIEŽIŪRA

Visada naudokite originalias atsargines dalis.

Kreipdamiesi į įgaliotą aptarnavimo centrą įsitikinkite, kad galite nurodyti šią informaciją: prietaiso modelis, PNC, serijos numeris.

Šią informaciją galima rasti techninių duomenų plokštėje.

 Įspėjimo / perspėjimo ir saugos informacija

 Bendroji informacija ir patarimai

 Aplinkosaugos informacija

Galimi pakeitimai.

## 1. SAUGOS INFORMACIJA IR ĮRENGIMAS



### ĮSPĖJIMAS!

Saugos informaciją ir įrengimą žr. atskiroje įrengimo instrukcijų brošiūroje. Prieš naudodami prietaisą arba atlikdami jo techninės priežiūros darbus, atidžiai perskaitykite saugos skyrius.

## 2. GAMINIO APRAŠYMAS

### 2.1 Valdymo skydelio apžvalga

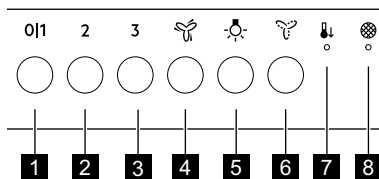



	<b>Funkcija</b>	<b>Apibūdinimas</b>
<b>1</b>	Pirmas greitis / išjungta	Išjungia pirmas ventiliatoriaus greitis. Jei mygtuką paspausite antrą kartą arba ilgiau palaikysite kol veikia kita funkcija, prietaisą išjungsitė.
<b>2</b>	Antras greitis	Išjungia antras variklio greitis. Antru paspaudimu prietaisas išjungiamas.
<b>3</b>	Trečias greitis	Išjungia trečias variklio greitis. Antru paspaudimu prietaisas išjungiamas.
<b>4</b>	Didžiausias greitis	Išjungia didžiausias ventiliatoriaus greitis. Po 5 minučių grąžinama ankstesnė prietaiso nuostata. Antru paspaudimu prietaisas išjungiamas.
<b>5</b>	Lemputė	Išjungia ir išjungia apšvietimą.
<b>6</b>	„Breeze“	Garų rinktuvas veikia mažiausiu greičiu. Po 60 minučių prietaisas išsijungia.
<b>7</b>	Automatinis atvėsinimas	Prietaisą atvėsinanti automatinė funkcija.
<b>8</b>	Išspėjimas dėl filtro	Primena, kad reikia pakeisti arba atnaujinti anglies filtrą arba išvalyti riebalų filtrą.

## 3. KASDIENIS NAUDOJIMAS

### 3.1 Garų rinktuvo naudojimas

Patikrinkite rekomenduojamą greitį pagal toliau pateiktą lentelę.



<b>0 1</b>	Kai šildote maistą ar ruošiate uždengtuose puoduose.
<b>2</b>	Kai ruošiate maistą uždengtuose puoduose ant kelių kaitviečių arba degiklių, arba kepage ant nedidelės kaitros.
<b>3</b>	Kai verdate ir kepage daug maisto neuždengę puodų ir keptuvių dangčiais, vienu metu gaminate ant kelių kaitviečių arba degiklių.

	Kai verdate ir ke pate daug maisto neuždengę puodų ir keptuvių, aplinkoje daug drėgmės. Po 5 minučių grąžinama ankstesnė prietaiso nuostata.
	Išvalo orą virtuvėje po maisto ruošimo, veikia labai tyliai. Funkcija išsijungia automatiškai po 60 minučių. Naudokite tik baigę ruošti maistą.

 Baigę ruošti maistą garų rinktuvą palikite veikiantį maždaug 15 minučių.

### Jeigu norite naudoti :



Palieskite pagedaujamo ventiliatoriaus greičio padėtį.

 Gartraukio apšvietimas veikia nepriklausomai nuo kitų gartraukio funkcijų. Norėdami apšviesti maisto gaminimo paviršių palieskite apšvietimo simbolį .





Norėdami išjungti ventiliatorių dar kartą palieskite pasirinkto greičio padėtį arba ilgai palaikykite paspaudę **0/1**.

## 3.2 Automatinis atvėsinimas

Ši funkcija išsijungia automatiškai, kai gartraukio temperatūra viršija 70°C. Tokiu atveju gartraukis toliau veikia didžiausiu greičiu, kad atvėstų. Išsijungs simbolio  indikatorius.

 Siekiant užtikrinti saugumą, veikiant šiai funkcijai ir pakilus temperatūrai gartraukis išsijungia ir pradeda mirksėti simbolis . Indikatoriumi nustos mirksėti gartraukį galima vėl įjungti.

## 3.3 Įspėjimas dėl filtro

Įspėjamasis signalas nurodo, kad laikas pakeisti arba išvalyti anglies ir riebalų filtrą. Kai riebalų filtrą reikia išvalyti, indikatoriai  ir  mirksi 30 sekundžių. Kai anglies filtrą reikia išvalyti arba pakeisti, indikatoriai  ir  30 sekundžių mirksi po du kartus per

sekundę. Skaitiklį galima paleisti įspėjimui suveikus arba iki jo suveikimo.

 Ši funkcija riebalų filtro atveju suveikia po 40 gartraukio naudojimo valandų, o anglies filtro atveju – po 160 valandų.

 Riebalų filtro valymas aprašytas skyriuje „Valymas ir priežiūra“.

 Anglies filtro valymas ir keitimas aprašyti skyriuje „Valymas ir priežiūra“.

Norėdami paleisti skaitiklį iš naujo **įspėjimui nesuveikus**:

riebalų filtro atveju 3 sekundes palaikykite paspaustą mygtuką .

Anglies filtro atveju 3 sekundes palaikykite paspaustą mygtuką .

Kai skaitiklį paleisite iš naujo, indikatorius nustos mirksėti.

Norėdami paleisti riebalų filtro skaitiklį iš naujo **įspėjimui suveikus**:

riebalų filtro atveju 3 sekundes palaikykite paspaustą mygtuką .

Anglies filtro atveju palieskite **3** ir .

Kai skaitiklį paleisite iš naujo, indikatorius  sumirksės vieną kartą.

**Norėdami įjungti arba išjungti anglies filtro naudojimo laiko skaitiklį:**

Paspauskite **3** ir palaikykite 3 sekundes.

Funkcija įjungta, jei indikatorius **3** sumirksi vieną kartą. Funkcija išjungta, jei indikatorius **3** sumirksi du kartus.



### 3.4 Valdymo pultelio garsų įjungimas ir išjungimas

Norėdami išjungti arba įjungti valdymo pultelio garsus, palieskite ir palaikykite **2**.

Jei indikatorius sumirksi vieną kartą – garsai įjungti, jei du kartus – išjungti.



Gartraukio išjungimo garso išjungti negalima.

## 4. VALYMAS IR PRIEŽIŪRA

### 4.1 Pastabos dėl valymo



**Valymo priemonės**

#### **Nenaudokite šveičiamųjų valymo priemonių ir šepetėlių.**

Prietaiso paviršių valykite minkšta šluoste ir šiltu vandeniu su švelniu plovikliu.

Po maisto ruošimo kai kurios prietaiso dalys gali būti karštos. Norint apsaugoti nuo dėmių, prietaisą reikia atvėsinti ir nusausinti švoria šluoste ar popieriniais rankšluosčiais.

Dėmes valykite švelniu plovikliu.

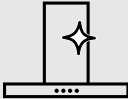

**Pasirūpinkite, kad garų rinktuvus būtų švarus**

Valykite prietaisą ir riebalų filtrus kiekvieną mėnesį. Rūpestingai išvalykite riebalus iš prietaiso vidaus ir nuo riebalų filtrų. Riebalų kaupimasis ar kiti likučiai gali sukelti gaisrą.

Riebalų filtrus galima plauti indaplovėje.

Indaplovėje pasirinkite žemą temperatūrą ir trumpą ciklą. Riebalų filtras gali pakeisti spalvą, tačiau prietaiso veikimui tai įtakos neturi.



**Anglies filtras**

Anglies filtro prisotinimo trukmė skiriasi, priklausomai nuo gaminių tipo ir riebalų filtro valymo reguliarumo.

### 4.2 Riebalų filtro valymas

Filtrai yra pritvirtinti fiksiatoriais kitoje pusėje.

**Norėdami išvalyti filtrą:**

1. Paspauskite ant riebalų filtro esantį fiksiatorių (1).

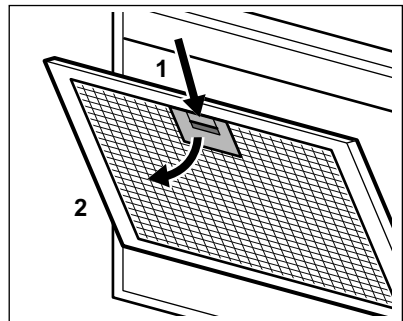

2. Šiek tiek pakreipkite filtro priekį žemyn (2) ir patraukite. Su visais filtrais kartokite pirmus du veiksmus.

3. Filtrus išplaukite švelnia kempine ir neutraliu plovikliu arba indaplovėje.



Indaplovėje pasirinkite žemą temperatūrą ir trumpą ciklą. Riebalų filtras gali pakeisti spalvą, tačiau prietaiso veikimui tai įtakos neturi.

4. Norėdami vėl sumontuoti filtrus atlikite pirmus du veiksmus atvirkščia tvarka.

Jei reikia, kartokite šiuos veiksmus su visais filtrais.

### 4.3 Anglies filtro keitimas (pasirenkamasis)



#### ĮSPĖJIMAS!

Priklausomai nuo filtro tipo, jį galima išvalyti arba reikia pakeisti. Žr. su filtru pateiktą informacinį lapelį.

Norėdami pakeisti filtrą:

1. Išimkite riebalų filtrus iš prietaiso. Šiame skyriuje žr. „Riebalų filtro valymas“.

2. Patraukite auseles filtro apatinės dalies link.

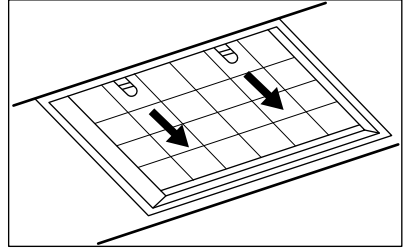

3. Šiek tiek pakreipkite filtro priekį žemyn, tuomet traukite.
4. Norėdami įdėti naują filtrą, atlikite tuos pačius veiksmus atvirkščia tvarka.

Filtrus reikia keisti bent kas keturis mėnesius.

### 4.4 Lemputės keitimas

Šis prietaisas pristatomas su diodine lempute. Šią dalį gali pakeisti tik technikas. Trikties atveju skaitykite „Priežiūra“ skyriuje „Saugos taisyklės“.

## 5. APLINKOS APSAUGA

Atiduokite perdirbti medžiagas, pažymėtas šiuo ženklu . Išmeskite pakuotę į atitinkamą atliekų surinkimo konteinerį, kad ji būtų perdirbta. Padėkite saugoti aplinką bei žmonių sveikatą ir surinkti bei perdirbti elektros ir elektronikos prietaisų atliekas.

Neišmeskite šiuo ženklu  pažymėtų prietaisų kartu su kitomis buitinėmis atliekomis. Atiduokite šį gaminį į vietos atliekų surinkimo punktą arba susisiekite su vietos savivaldybe dėl papildomos informacijos.

## SATURS

1. DROŠĪBAS INFORMĀCIJA UN UZSTĀDĪŠANA.....	83
2. IZSTRĀDĀJUMA APRĀKSTS.....	84
3. IZMANTOŠANA IKDIENĀ.....	84
4. KOPŠANA UN TĪRĪŠANA.....	86
5. APSVĒRUMI PAR VIDES AIZSARDŽĪBU.....	87

## MĒS DOMĀJAM PAR JUMS

Paldies, ka iegādājāties Electrolux ierīci. Esat izvēlējušies produktu, kas jau vairāku gadu desmitu aprvieno profesionālas pieredzes un inovāciju. Atjautīgs un stilīgs, radīts, ņemot vērā jūsu vēlmes. Tāpēc katru reizi lietojot, varat būt droši, ka saņemsiet izcilus rezultātus.

Laipni lūdzam Electrolux pasaulē!

**Apmeklējiet mūsu tīmekļa vietni, lai:**



saņemtu lietošanas ieteikumus un brošūras, kā arī traucējummeklēšanas, servisa un remonta informāciju:

**[www.electrolux.com/support](http://www.electrolux.com/support)**



reģistrētu savu ierīci labāka servisa saņemšanai:

**[www.registerelectrolux.com](http://www.registerelectrolux.com)**



iegādātos savai ierīcei papildpiederumus, vienreizējas lietošanas materiālus un oriģinālās rezerves daļas:

**[www.electrolux.com/shop](http://www.electrolux.com/shop)**

## KLIENTU APKALPOŠANA UN SERVISS

Izmantojiet tikai oriģinālas rezerves daļas.

Sazinoties ar mūsu pilnvaroto servisa centru, nodrošiniet, lai jums būtu pieejami šādi dati: modelis, PNC, sērijas numurs.

Šī informācija ir norādīta uz datu plāksnītes.

 Uzmanību / drošības informācija

 Vispārīga informācija un ieteikumi

 Ar vidi saistīta informācija

Izmaiņu tiesības rezervētas.

## 1. DROŠĪBAS INFORMĀCIJA UN UZSTĀDĪŠANA



### BRĪDINĀJUMS!

Informāciju par drošību un uzstādīšanu skatiet atsevišķajā uzstādīšanas rokasgrāmatas bukletā. Pirms ierīces lietošanas vai apkopes rūpīgi izlasiet sadaļas par drošību.

## 2. IZSTRĀDĀJUMA APRAKSTS

### 2.1 Vadības paneļa pārskats

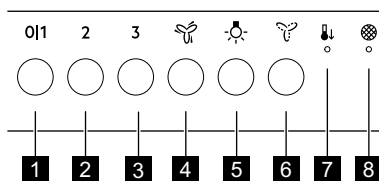

	<b>Funkcija</b>	<b>Apraksts</b>
<b>1</b>	Pirmais ātrums / izslēgts	Motora darbība pārslēdzas uz pirmo ātrumu. Nospiežot otru reizi vai nospiežot un turot, kamēr darbojas cita funkcija, ierīce tiek izslēgta.
<b>2</b>	Otrais ātrums	Motora darbība pārslēdzas uz otro ātrumu. Nospiežot taustiņu atkārtoti, ierīce izslēdzas.
<b>3</b>	Trešais ātrums	Motora darbība pārslēdzas uz trešo ātrumu. Nospiežot taustiņu atkārtoti, ierīce izslēdzas.
<b>4</b>	Maksimālais ātrums	Motora darbība pārslēdzas uz maksimālo ātrumu. Pēc 5 minūtēm ierīce automātiski atjaunos iepriekšējo iestatījumu. Nospiežot taustiņu atkārtoti, ierīce izslēdzas.
<b>5</b>	Lampa	Ieslēdz un izslēdz apgaismojumu.
<b>6</b>	Viegla plūsma	Tvaika nosūcējs darbojas ar zemāko ātrumu. Pēc 60 minūtēm ierīce izslēdzas.
<b>7</b>	Automātiskā atdzišana	Automātiska funkcija, kas atdziēs ierīci.
<b>8</b>	Filtra paziņojums	Atgādina nomainīt vai notīrīt ogles filtru un notīrīt tauku filtru.

## 3. IZMANTOŠANA IKDIENĀ

### 3.1 Tvaika nosūcēja lietošana

Pārbaudiet ieteicamo ātrumu atbilstoši turpmāk sniegtajai tabulai.

<b>0 1</b>	Ēdiena uzkarsēšanas laikā, gatavojot ar nosegtiem katliem.
<b>2</b>	Gatavojot ar nosegtiem katliem, izmantojot vairākas gatavošanas zonas vai degļus, maiga cepšana.
<b>3</b>	Vārot un cepot lielu ēdiena apjomu bez vāka, izmantojot vairākas gatavošanas zonas vai degļus.



Vārot un cepot lielu ēdiena daudzumu bez vāka, augsts mitruma līmenis. Pēc 5 minūtēm ierīce automātiski atjaunos iepriekšējo iestatījumu.



Atsvaidzina gaisu virtuvē pēc ēdiena gatavošanas ar zemu trokšņa līmei. Funkcija automātiski izslēdzas pēc 60 minūtēm. Izmantojiet tikai pēc ēdiena gatavošanas.



Ieteicams tvaika nosūcēju atstāt ieslēgtu vēl 15 minūtes pēc ēdiena gatavošanas beigām.

### Lai lietotu nosūcēju,:

Pieskarieties vajadzīgajam ventilatora ātrumam.



Nosūcēja apgaismojums darbojas neatkarīgi no pārējām nosūcēja funkcijām. Lai apgaismotu gatavošanas virsmu, pieskarieties

Lai izslēgtu ventilatoru, pieskarieties aktivizētajam ātrumam vēlreiz vai ilgi nospiediet **011**.

## 3.2 Automātiskā atdzišana

Šī funkcija automātiski izslēdzas, kad nosūcēja temperatūra pārsniedz 70°C. Nosūcējs turpina darboties ar lielāko ātrumu, lai atdzistu. Panelī iedegas indikators ar simbolu .



Drošības nolūkā, ja temperatūra pieaug, kamēr funkcija ir aktīva, nosūcējs izslēdzas, un simbols sāk mirgot. Nosūcēju var atkal ieslēgt, kad indikators pārstāj mirgot.

## 3.3 Filtra paziņojums

Filtra brīdinājums atgādina, ka nepieciešams nomainīt vai notīrīt ogles filtru un notīrīt tauku filtru. Indikators

un regulāri mirgo sarkanā krāsā 30 sekunžu garumā, ja ir jāiztīra tauku filtrs. Indikators un mirgo sarkanā krāsā divreiz katru sekundi 30 sekunžu garumā, ja ir jānomaina vai jāiztīra ogles

filtrs. Atiestatīšanu var veikt arī ārpus brīdinājuma perioda.



Šī funkcijas aktivizējas pēc nosūcēja 40 darba stundām, kad tauku filtram nepieciešama tīrīšana, un pēc 160 stundām, kad ogles filtram nepieciešama tīrīšana vai nomainīšana.



Skatiet informāciju par tauku filtra tīrīšanu sadaļā "Kopšana un tīrīšana".



Skatiet informāciju par ogles filtra tīrīšanu vai ogles filtra nomainīšanu sadaļā "Kopšana un tīrīšana".

Lai atiestatītu funkcijas skaitītāju **brīdinājuma perioda laikā**, veiciet turpmāko.

Tauku filtram 3 sekundes turiet piespiestu .

Ogles filtram 3 sekundes turiet piespiestut .

Indikators pārstāj mirgot, norādot uz pareizu atiestatīšanu.

Lai atiestatītu funkcijas skaitītāju tauku filtram **ārpus brīdinājuma perioda**, veiciet turpmāko.

Tauku filtram 3 sekundes turiet piespiestu .

Ogles filtram nospiediet **3** un .

Indikators nomirgo vienu reizi, norādot uz pareizu atiestatīšanu.

**Lai aktivizētu vai deaktivizētu skaitītāju ogles filtram, veiciet turpmāko.**

Nospiediet **3** 3 sekunžu garumā.

Funkcija ir aktīva, ja indikators **3** mirgo vienu reizi. Funkcija ir deaktivizēta, ja indikators **3** mirgo divas reizes.

### 3.4 Paneļa skaņas signālu ieslēgšana un izslēgšana.

Lai deaktivizētu vai aktivizētu paneļa skaņas signālus, pieskarieties un turiet

**2.** Indikators mirgo vienu reizi, ja skaņas signāli ir iespējoti, un divas reizes, ja skaņas signāli ir atspējoti.

**i** Nosūcēja izslēgšanas skaņas signālu nevar atspējot.

## 4. KOPŠANA UN TĪRĪŠANA

### 4.1 Piezīmes par tīrīšanu



Tīrīšanas līdzekļi

**Neizmantojiet abrazīvus mazgāšanas līdzekļus un suku.**

Tīriet ierīces virsmu ar mīkstu drāniņu, kas iemērcta siltā ūdenī ar saudzīgu mazgāšanas līdzekli.

Pēc gatavošanas dažas ierīces daļas var sakarst. Lai izvairītos no traipiem, atdzisusi ierīce jānoslauka ar tīru drānu vai papīra dvieli.

Traipu tīrīšanai izmantojiet saudzīgu mazgāšanas līdzekli.

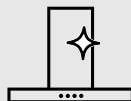

Turiet tvaika nosūcēju tīru.

Tīriet ierīci un tauku filtrus katru mēnesi. Rūpīgi iztīriet taukvielas iekšpusē un no tauku filtriem. Tāuku vai citu pārtikas palieku uzkrāšanās var izraisīt ugunsgrēku.

Tauku filtrus var mazgāt trauku mazgājamajā mašīnā.

Trauku mazgājamā mašīnā jāiestata zema temperatūra un īss cikls. Tāuku filtrus var zaudēt krāsu, taču tas neietekmēs iekārtas sniegumu.



Ogles filtrs

Tas, cik ātri ogles filtrs piesūcinās, atkarīgs no gatavošanas veida un tauku filtra tīrīšanas biežuma.

### 4.2 Tāuku filtra tīrīšana

Filtri ir uzstādīti ar stiprinājumiem un tapām otrajā pusē.

#### Filtra tīrīšana

1. Piespiediet stiprinājuma rokturi uz filtra paneļa zem tvaika nosūcēja (1).

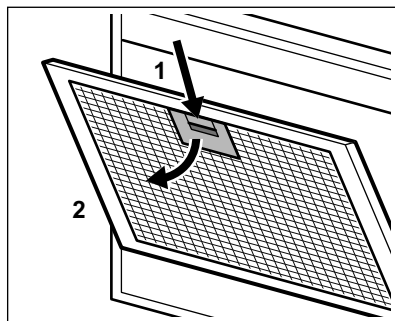

2. Nedaudz sasveriet filtra priekšpusi uz leju (2), tad pavelciet.

Atkārtojiet pirmās divas darbības visiem filtriem.

3. Tīriet filtrus, izmantojot sūkli un neabrazīvu mazgāšanas līdzekli, vai arī mazgājiet tos trauku mazgājamā mašīnā.



Trauku mazgājamā mašīnā jāiestata zema temperatūra un īss cikls. Tauku filtrs var zaudēt krāsu, taču tas neietekmēs iekārtas sniegumu.

4. Lai ievietotu filtrus atpakaļ, veiciet pirmās divas darbības apgrieztā kārtībā.

Atkārtojiet šīs darbības visiem filtriem, ja tas atbilst situācijai.

### 4.3 Ogles filtra maiņa — izvēles iespēja



#### BRĪDINĀJUMS!

Atkarībā no veida, filtru var vai nevar reģenerēt. Skatīt informāciju brošūrā, kas iekļauta filtra komplektācijā.

Filtra nomaiņa

1. Izņemiet tauku filtrus no ierīces.

Skatiet šīs nodaļas sadaļu "Tauku filtra tīrīšana".

2. Pavelciet izciļņus filtra apakšējās daļas virzienā.

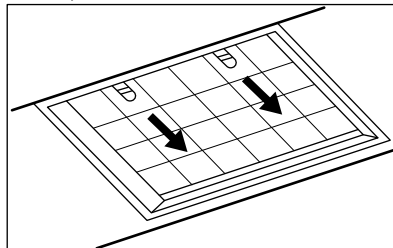

3. Nedaudz sasveriet filtra priekšpusi uz leju, tad izvelciet.
4. Lai uzstādītu jauno filtru, veiciet iepriekš aprakstītos soļus pretējā secībā.

Filtrus jebkurā gadījumā ieteicams nomainīt reizi četros mēnešos.

### 4.4 Spuldzes maiņa

Šī ierīce ir aprīkota ar LED spuldzi. Šo detaļu nomainīt drīkst tikai inženieris. Darbības traucējumu gadījumā skatiet sadaļu "Apkope" nodaļā "Drošības norādījumi".

## 5. APSVĒRUMI PAR VIDES AIZSARDZĪBU

Nododiet otrreizējai pārstrādei materiālus ar simbolu . Ievietojiet iepakojuma materiālus atbilstošajos konteineros to otrreizējai pārstrādei. Palīdziet aizsargāt apkārtējo vidi un cilvēku veselību, atkārtoti pārstrādājot elektrisko un elektronisko iekārtu atkritumus.

Neizmetiet ierīces, kas apzīmētas ar šo simbolu , kopā ar mājsaimniecības atkritumiem. Nododiet izstrādājumu vietējā otrreizējās pārstrādes punktā vai sazinieties ar vietējo pašvaldību.

## СОДРЖИНА

1. БЕЗБЕДНОСНИ ИНФОРМАЦИИ И МОНТИРАЊЕ.....	89
2. ОПИС НА ПРОИЗВОДОТ.....	89
3. СЕКОЈДНЕВНА УПОТРЕБА.....	90
4. НЕГА И ЧИСТЕЊЕ.....	91
5. ГРИЖА ЗА ОКОЛИНАТА.....	93

## НИЕ МИСЛИМЕ НА ВАС

Ви благодариме што купивте апарат Electrolux. Избравте производ кој со себе носи децении професионално искуство и иновација. Уникатен и стилски, дизајниран е имајќи ги на ум вашите потреби. Кога и да го користите, можете да бидете сигурни дека секојпат ќе постигнете одлични резултати.

Добре дојдовте во Electrolux.

**Посетете ја нашата страница за да:**



Добиете совети за користење, брошури, водич за решавање проблеми, информации за сервисирање и поправка:

**[www.electrolux.com/support](http://www.electrolux.com/support)**



Регистрирајте го вашиот производ за подобро сервисирање:

**[www.registerelectrolux.com](http://www.registerelectrolux.com)**



Купувајте дополнителен прибор, потрошни материјали или оригинални резервни делови за вашиот апарат:

**[www.electrolux.com/shop](http://www.electrolux.com/shop)**

## ГРИЖА ЗА КОРИСНИЦИ И СЕРВИСИРАЊЕ

Ви препорачуваме да користите оригинални резервни делови.

Кога ќе контактирате со нашиот овластен сервисен центар, погрижете се да ги имате на располагање следниве податоци: Модел, Број на производот, Сериски број.

Информациите можат да се најдат на етикетата со информации.

 Предупредување / Внимание-Безбедносни информации

 Општи информации и совети

 Информации за животната средина

Можноста за промени е задржана.



# 1. БЕЗБЕДНОСНИ ИНФОРМАЦИИ И МОНТИРАЊЕ



## ПРЕДУПРЕДУВАЊЕ!

За безбедносни информации и монтирање, осврнете се на посебната брошура за упатства за монтирање. Внимателно прочитајте ги поглавјата за безбедност пред употребата или одржувањето на апаратот.

## 2. ОПИС НА ПРОИЗВОДОТ

### 2.1 Преглед на контролната табла

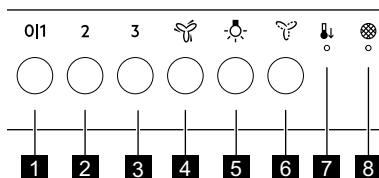

Функција	Опис
<b>1</b> Прва брзина / Исклучено	Моторот се префрла на ниво на прва брзина. Второ притискање или долго притискање додека работи друга функција, го исклучува апаратот.
<b>2</b> Втора брзина	Моторот се префрла на ниво на втора брзина. Второто притискање го исклучува апаратот.
<b>3</b> Трета брзина	Моторот се префрла на ниво на трета брзина. Второто притискање го исклучува апаратот.
<b>4</b> Максимална брзина	Моторот се префрла на ниво на максимална брзина. По 5 минути апаратот се враќа на претходната поставка. Второто притискање го исклучува апаратот.
<b>5</b> Светилка	Го вклучува и исклучува светлото.
<b>6</b> Ветре	Аспираторот работи со најмала брзина. По 60 минути, апаратот се исклучува.
<b>7</b> Автоматско ладење	Автоматска функција што го лади апаратот.
<b>8</b> Известување за филтерот	Ве потсетува да го смените или исчистите филтерот за јаглен и да го исчистите филтерот за маснотии.

## 3. СЕКОЈДНЕВНА УПОТРЕБА

### 3.1 Користење на аспираторот

Проверете ја препорачаната брзина според табелата прикажана подолу.

<b>0 1</b>	Кога ја загревате храната, готвење со покриени садови.
<b>2</b>	Кога готвите со покриени тенџериња или на повеќе рингли или пламеници, нежно пржење.
<b>3</b>	Кога варите и пржите поголема количина на храна без капак, готвење на повеќе рингли или пламеници.
	Кога варите и пржите големи количини храна без капак, голема влажност. По 5 минути апаратот се враќа на претходната поставка.
	Го освежува воздухот во кујната по готвење со многу ниско ниво на бучава. Функцијата се вклучува автоматски по 60 минути. Користете само по готвење.



Се препорачува да го оставите аспираторот да работи околу 15 минути по готвењето.

#### За да работите со аспираторот:

Брзина на вентилатор со допир.



Светилката на аспираторите работи независно од другите функции на аспираторот. За да ја осветлите површината за готвење, допрете го симболот на светлото .

За да го исклучите вентилаторот, повторно допрете ја активираната брзина или долго притиснете **0|1**.



### 3.2 Автоматско ладење



Оваа функција се вклучува автоматски кога температурата на аспираторот ќе надмине 70°C. Аспираторот продолжува да работи со најголема брзина за да се олади. Индикаторот со симболот на панелот  се вклучува.



Од безбедносна причина, ако температурата расте повисоко додека е активна функцијата, аспираторот се исклучува и симболот  започнува да трепка. Аспираторот може повторно да се вклучи кога индикаторот престанува да трепка.

### 3.3 Известување за филтерот

Алармот за филтер ве потсетува да го смените или исчистите филтерот за јаглен и да го исчистите филтерот за маснотии. Индикаторот  и  трепка редовно 30 секунди ако филтерот за маснотии мора да се исчисти.

Индикаторот  и  трепка двапати во секоја секунда за 30 секунди ако филтерот за јаглен мора да се замени или исчисти. Ресетирањето може да се изврши за време или надвор од периодот на известување.

**i** Оваа функција се активира по 40 часа работа на аспираторот кога филтерот за маснотии бара чистење и по 160 часа кога филтерот за јаглен бара чистење или замена.

**i** Видете во делот за чистење на филтерот за маснотии во поглавјето за грижа и чистење.

**i** Видете во делот за чистење на филтерот за јаглен или замена на филтерот за јаглен во поглавјето за грижа и чистење.

За да го ресетираме бројачот на функции за време на периодот на известување:

За филтер за маснотии, допрете  3 секунди.

За филтер за јаглен, допрете  3 секунди.

Показната светилка престанува да трепка за правилно ресетирање.

За да го ресетираме бројачот на функции за филтерот за маснотии

**надвор од периодот на известување:**

За филтер за маснотии, допрете  3 секунди.

За филтер за јаглен допрете **3** и .

Показната светилка  трепнува еднаш за правилно ресетирање.

**За да го активирате или деактивирате бројачот за филтерот за јаглен:**

Притиснете **3** околу 3 секунди.

Функцијата се активира ако индикаторот **3** трепне еднаш. Функцијата се деактивира ако индикаторот **3** трепне двапати.

### 3.4 Деактивирање и активирање на звуците на панелот

Да ги исклучите или вклучите звуците на панелот, допрете и задржете **2**. Индикаторот трепка еднаш ако се вклучени звуци и двапати ако звуците се исклучени.

**i** Звукот на исклучениот аспиратор не може да се исклучи.

## 4. НЕГА И ЧИСТЕЊЕ

### 4.1 Белешки околу чистењето



**Средства за чистење**

**Не користете абразивни детергенти и четки.**

Површината на печката чистете ја со мека крпа натопена со топла вода и средство за чистење.

По готвењето, некои делови од апаратот може да се загреат. За да избегне појава на дамки, апаратот мора да се олади и исуши со чиста крпа или хартиени крпи.

Чистете ги дамките со благ детергент.



**Одржувајте ја чиста хаубата**

Чистете го апаратот и филтрите за маснотии секој месец. Чистете ги внатрешноста и филтрите за маснотии внимателно од маснотии. Насобирањето мрснотии или други остатоци од храна може да резултира со пожар.

Филтрите за маснотии може да се мијат во машина за миење садови.

Машината за миење садови мора да биде поставена на ниска температура и краток циклус. Филтерот за маснотии може да изгуби боја, нема влијание врз перформансите на апаратот.



**Филтер за јаглен**

Времето на заситеноста на филтерот за јаглен варира во зависност од видот на готвењето и редовноста на чистење на филтерот за маснотии.

## 4.2 Чистење на филтерот за мрснотии

Филтрите се монтираат со употреба на стеги и спојки на спротивната страна.

**За да се исчисти филтерот:**

1. Притиснете ја рачката на стегата на плочата на филтерот под аспираторот (1).

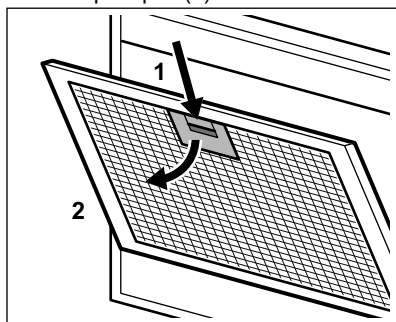

2. Малку навалете го предниот дел на филтерот надолу (2), а потоа повлечете.

Повторете ги првите два чекори за сите филтри.

3. Исчистете ги филтрите со сунѓер со неабразивни детергенти или во машина за миење садови.



Машината за миење садови мора да биде поставена на ниска температура и краток циклус. Филтерот за маснотии може да изгуби боја, нема влијание врз перформансите на апаратот.

4. За да ги ставите филтрите назад, извршете ги првите два чекори во обратен редослед.

Повторете ги чекорите за сите филтри ако е можно.

## 4.3 Замена на филтерот со јаглен - незадолжително



### **ПРЕДУПРЕДУВАЊЕ!**

Во зависност од типот, филтерот може или не може да се обнови. Бидете ја брошурата дадена со филтерот.

За промена на филтерот:

1. Извадете ги филтрите за маснотии од апаратот.

Погледнете во „Чистење на филтер за маснотии“ во ова поглавје.

2. Повлечете ги јазичињата кон долниот дел на филтерот.

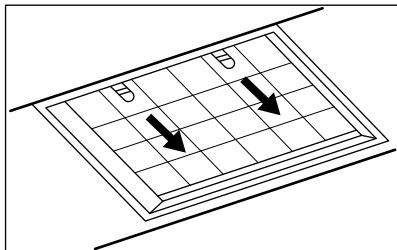

3. Малку навалете го предниот дел на филтерот надолу, а потоа повлечете.
4. За да го ставите нов филтер, извршете ги чекорите во обратен редослед.

## 5. ГРИЖА ЗА ОКОЛИНАТА

Рециклирајте ги материјалите со симболот . Ставете ја амбалажата во соодветни контејнери за да ја рециклирате. Помогнете во заштитата на животната средина и човековото здравје и рециклирајте го отпадот од електрични и електронски апарати. Не

Во секој случај, потребно е да ги замените филтрите на најмалку четири месеци.

### 4.4 Замена на светлото

Овој апарат се испорачува со ЛЕД лампа. Овој дел може да сго замени само техничар. Во случај на дефект, видете во „Сервис“ во поглавјето „Безбедносни инструкции“.

фрлајте ги апаратите озанчени со симболот  во отпадот од домаќинството. Вратете го производот во вашиот локален капацитет за рециклирање или контактирајте ја вашата општинска канцеларија.

## INHOUDSOPGAVE

1. VEILIGHEIDSINFORMATIE EN INSTALLATIE.....	94
2. BESCHRIJVING VAN HET PRODUCT.....	95
3. DAGELIJKS GEBRUIK.....	95
4. ONDERHOUD EN REINIGING.....	97
5. MILIEUBESCHERMING.....	98

## WIJ DENKEN AAN JOU

Bedankt voor je aankoop van een Electrolux-apparaat. Je hebt voor een product gekozen dat decennia aan professionele ervaring en innovatie met zich meebrengt. Ingenieus en stijlvol en ontworpen met jou in het achterhoofd. Dus wanneer je het gebruikt, kan je erop rekenen dat je telkens weer geweldige resultaten krijgt.

Welkom bij Electrolux.

**Ga naar onze website voor:**



Advies over gebruik, brochures, het oplossen van problemen, service- en reparatie-informatie:

**[www.electrolux.com/support](http://www.electrolux.com/support)**



Registreer je product voor een betere service:

**[www.registerelectrolux.com](http://www.registerelectrolux.com)**



Koop accessoires, verbruiksartikelen en originele reserveonderdelen voor je apparaat:

**[www.electrolux.com/shop](http://www.electrolux.com/shop)**

## KLANTENSERVICE EN SERVICE

Gebruik altijd originele onderdelen.

Als u contact opneemt met onze erkende servicedienst, zorg er dan voor dat u de volgende gegevens tot uw beschikking hebt: Model, PNC, serienummer.

De informatie vindt u op het typeplaatje.

 Waarschuwingen en veiligheidsinformatie

 Algemene informatie en tips

 Milieu-informatie

Wijzigingen voorbehouden.

## 1. VEILIGHEIDSINFORMATIE EN INSTALLATIE



### **WAARSCHUWING!**

Raadpleeg het aparte installatie-instructieboekje voor veiligheidsinformatie en installatie. Lees de hoofdstukken over Veiligheid zorgvuldig door voordat u het apparaat gebruikt of onderhoudt.

## 2. BESCHRIJVING VAN HET PRODUCT

### 2.1 Overzicht bedieningspaneel

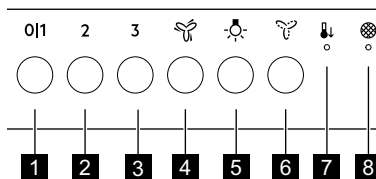



	<b>Functie</b>	<b>Beschrijving</b>
<b>1</b>	Eerste snelheid/Uit	De motor schakelt over naar het eerste snelheidsniveau. Door nogmaals of lang in te drukken terwijl de andere functie in werking is, wordt het apparaat uitgeschakeld.
<b>2</b>	Tweede snelheid	De motor schakelt over naar het tweede snelheidsniveau. Tweede keer drukken schakelt het apparaat uit.
<b>3</b>	Derde snelheid	De motor schakelt over naar het derde snelheidsniveau. Tweede keer drukken schakelt het apparaat uit.
<b>4</b>	Maximale snelheid	De motor schakelt over naar het maximale snelheidsniveau. Na 5 minuten keert het apparaat terug naar de vorige instelling. Tweede keer drukken schakelt het apparaat uit.
<b>5</b>	Lamp	Schakelt de lampen in en uit.
<b>6</b>	Bries	De kap werkt op de laagste snelheid. Na 60 minuten schakelt het apparaat uit.
<b>7</b>	Automatisch afkoelen	Automatische functie die het apparaat koelt.
<b>8</b>	Filtermelding	Herinnert je eraan om het koolfilter te vervangen of te reinigen en het vetfilter te reinigen.

## 3. DAGELIJKS GEBRUIK

### 3.1 De kap gebruiken

Controleer de aanbevolen snelheid volgens onderstaande tabel.



<b>0 1</b>	Tijdens het opwarmen van voedsel, koken met potten met deksel.
<b>2</b>	Tijdens het koken met potten met deksel op meerdere kookzones of branders, zachtjes bakken.

3	Tijdens het koken en bakken van grote hoeveelheden voedsel zonder deksel, koken op meerdere kookzones of branders.
	Tijdens het koken en bakken van grote hoeveelheden voedsel zonder deksel, grote luchtvochtigheid. Na 5 minuten keert het apparaat terug naar de vorige instelling.
	Frist op een laag geluidsniveau na het koken de lucht in keuken op. De functie wordt na 60 minuten automatisch uitgeschakeld. Alleen gebruiken na het koken.

 Het wordt aanbevolen om de kap ongeveer 15 minuten na het koken aan te laten staan.

#### Om de kap:



Raak de vereiste ventilatorsnelheid aan.

 De verlichting van de afzuigkappen werkt onafhankelijk van andere afzuigkapfuncties. Om het kookoppervlak te verlichten, raak je het lampje aan .





Om de ventilator uit te schakelen, raak je de geactiveerde snelheid opnieuw aan of houd je **011** lang ingedrukt.

### 3.2 Automatisch afkoelen

Deze functie wordt automatisch ingeschakeld als de temperatuur van de afzuigkap hoger is dan 70°C. De afzuigkap blijft werken op de hoogste snelheid om af te koelen. Het indicatielampje met het symbool  op het paneel gaat aan.

 Als de temperatuur om veiligheidsredenen hoger wordt terwijl de functie actief is, wordt de afzuigkap uitgeschakeld en  begint het symbool te knipperen. De afzuigkap kan weer worden ingeschakeld wanneer het indicatielampje stopt met knipperen.

### 3.3 Filtermelding

Het filteralarm herinnert je eraan om de koolfilter te vervangen of te reinigen en de vetfilter te reinigen. Het indicatielampje  en  knippert regelmatig gedurende 30 seconden als het vetfilter moet worden gereinigd. Het indicatielampje  en  knippert gedurende 30 seconden tweemaal per seconde als het koolstoffilter moet worden vervangen of gereinigd. De reset kan tijdens of buiten de meldingsperiode worden uitgevoerd.

 Deze functie wordt geactiveerd na 40 uur werking van de afzuigkap wanneer het vetfilter moet worden gereinigd en na 160 uur wanneer het koolstoffilter moet worden gereinigd of vervangen.

 Zie het gedeelte over het reinigen van de vetfilter in het hoofdstuk 'Onderhoud en reiniging'.

 Zie het gedeelte over het reinigen van de koolfilter of het vervangen van de koolfilter in het hoofdstuk 'Onderhoud en reiniging'.

De functieteller resetten **tijdens de meldingsperiode:**

Raak de vetfilter gedurende  3 seconden aan.

Raak voor het koolstoffilter  3 seconden aan.



De indicator stopt met knippen voor een correcte reset.

De functieteller voor vetfilter buiten de **meldingsperiode** resetten:

Raak de vetfilter gedurende  3 seconden aan.

Raak voor koolstoffilter aan **3** en .

Het indicatielampje  knippert eenmaal voor een correcte reset.

**De teller voor koolstoffilter in- of uitschakelen:**

Druk 3 seconden op **3**.  
De functie wordt geactiveerd als het indicatielampje eenmaal **3** knippert. De

functie wordt uitgeschakeld als het indicatielampje twee keer **3** knippert.

**3.4 Deactiveren en activeren van paneelgeluiden**

Om geluiden op het paneel te deactiveren of te activeren, raakt u aan en houdt u **2** vast. De indicator knippert eenmaal als geluiden zijn ingeschakeld en tweemaal als geluiden zijn uitgeschakeld.



Het geluid op de afzuigkap kan niet worden uitgeschakeld.

**4. ONDERHOUD EN REINIGING**

**4.1 Opmerkingen over de reiniging**

	<p><b>Gebruik geen schurende reinigingsmiddelen en borstels.</b> Maak het oppervlak van het apparaat schoon met een zachte doek, warm water en een mild reinigingsmiddel.</p>
<p><b>Reinigingsmiddelen</b></p>	<p>Na het koken kunnen sommige onderdelen van het apparaat heet worden. Om vlekken te voorkomen moet het apparaat afkoelen en worden gedroogd met een schone doek of keukenpapier.</p>
	<p>Reinig het apparaat en smeer de filters elke maand. Reinig de binnen- en vetfilters zorgvuldig zodat er geen vet meer achterblijft. Vetophoping of andere resten kunnen brand veroorzaken.</p>
<p><b>Houd de kap schoon</b></p>	<p>U kunt vetfilters ook in de afwasmachine wassen. De vaatwasser moet op een lage temperatuur en een korte cyclus worden ingesteld. De vetfilter kan verkleuren, maar dat heeft geen invloed op de prestaties van het apparaat.</p>
	<p>De verzadigingstijd van de koolfilter varieert afhankelijk van het type koken en de regelmaat van het reinigen van de vetfilter.</p>
<p><b>Houtskoolfilter</b></p>	

**4.2 De vetfilter reinigen**

Filters worden gemonteerd met behulp van clips en pennen aan de andere kant.

**De filter reinigen:**

1. Druk op de handgreep van de montageclip op het filterpaneel onder de kap (1).

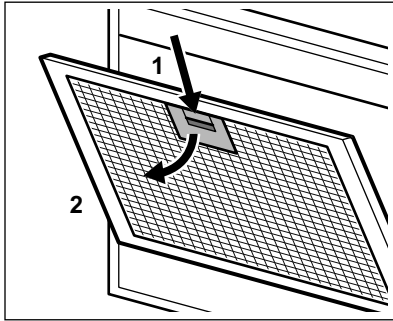

2. Kantel de voorkant van de filter iets naar beneden (2) en trek vervolgens. Herhaal de eerste twee stappen voor alle filters.
3. Reinig de filters met een spons met niet-schurende reinigingsmiddelen of in een vaatwasser.



De vaatwasser moet op een lage temperatuur en een korte cyclus worden ingesteld. De vetfilter kan verkleuren, maar dat heeft geen invloed op de prestaties van het apparaat.

4. Voer de eerste twee stappen in omgekeerde volgorde uit om de filters terug te plaatsen. Herhaal de stappen voor alle filters indien van toepassing.

#### 4.3 De koolfilter vervangen - optioneel



##### **WAARSCHUWING!**

Afhankelijk van het type kan het filter wel of niet opnieuw worden gegenereerd. Raadpleeg de bijsluiter bij het filter.

## 5. MILIEUBESCHERMING

Recycleer de materialen met het symbool . Gooi de verpakking in een geschikte afvalcontainer om het te recyclen. Bescherm het milieu en de volksgezondheid en recycleer op een correcte manier het afval van elektrische en elektronische apparaten. Gooi

Om de filter te vervangen:

1. Haal de vetfilters uit het apparaat. Zie "De vetfilter reinigen" in dit hoofdstuk.
2. Trek de flapjes naar het onderste deel van de filter.

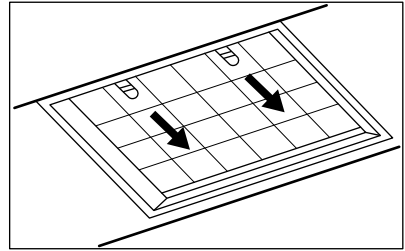

3. Kantel de voorkant van de filter iets naar beneden en trek vervolgens.
4. Voer dezelfde stappen in omgekeerde volgorde uit om een nieuwe filter te installeren.

In ieder geval moeten de filters ten minste om de vier maanden worden vervangen.

#### 4.4 Het lampje vervangen

Dit apparaat wordt geleverd met een ledlamp. Dit onderdeel kan alleen door een technicus worden vervangen. Raadpleeg in geval van storingen "Service" in het hoofdstuk "Veiligheidsinstructies".

apparaten gemarkeerd met het symbool  niet weg met het huishoudelijk afval. Breng het product naar het milieustation bij u in de buurt of neem contact op met de gemeente.

## INNHOOLD

1. SIKKERHETSINFORMASJON OG INSTALLASJON.....	99
2. PRODUKTBEKRIVELSE.....	100
3. DAGLIG BRUK.....	100
4. STELL OG RENGJØRING.....	102
5. BESKYTTELSE AV MILJØET.....	103

## VI TENKER PÅ DEG

Takk for at du har kjøpt et produkt fra Electrolux. Du har valgt et produkt som bringer flere tiår med erfaring og innovasjon med seg. Genialt og stilig, og det er designet med tanke på deg. Så uansett når du bruker det, kan du være trygg på at du får gode resultater hver gang.

Velkommen til Electrolux.

**Gå inn på nettsiden vår for å:**



Få råd om bruk, brosjyrer, hjelp til feilsøking, og informasjon om service og reparasjon:

**[www.electrolux.com/support](http://www.electrolux.com/support)**



Registrer produktet for å få bedre service:

**[www.registerelectrolux.com](http://www.registerelectrolux.com)**



Kjøp tilbehør, forbruksvarer og originale reservedeler til apparatet ditt:

**[www.electrolux.com/shop](http://www.electrolux.com/shop)**

## KUNDESTØTTE OG SERVICE

Bruk alltid originale reservedeler.

Når du kontakter vårt autoriserte servicesenter, må du sørge for at du har følgende opplysninger tilgjengelig: Modell, PNC, serienummer.

Informasjonen finner du på typeskiltet.

 Advarsel/Forsiktig – Sikkerhetsinformasjon

 Generell informasjon og tips

 Miljøinformasjon

Med forbehold om endringer.

## 1. SIKKERHETSINFORMASJON OG INSTALLASJON



### **ADVARSEL!**

Se det separate heftet for installasjonsinstruksjoner for sikkerhetsinformasjon og installasjon. Les sikkerhetskapitlene nøye før du bruker eller vedlikeholder produktet.

## 2. PRODUKTBEKRIVELSE

### 2.1 Oversikt over betjeningspanelet

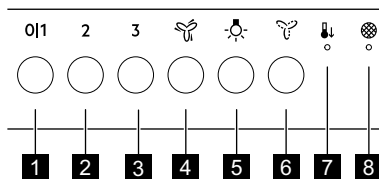

	Funksjon	Beskrivelse
<b>1</b>	Første hastighet / Av	Motoren bytter til første hastighetsnivå. Andre trykk eller langt trykk mens andre funksjoner er i bruk, slår av produktet.
<b>2</b>	Andre hastighet	Motoren bytter til andre hastighetsnivå. Andre trykk slår av apparatet.
<b>3</b>	Tredje hastighet	Motoren bytter til tredje hastighetsnivå. Andre trykk slår av apparatet.
<b>4</b>	Maksimal hastighet	Motoren bytter til maksimalt hastighetsnivå. Apparatet går tilbake til forrige innstilling etter fem minutter. Andre trykk slår av apparatet.
<b>5</b>	Lampe	Slår lysene på og av.
<b>6</b>	Bris	Ventilatoren er på laveste hastighet. Apparatet slås av etter 60 minutter.
<b>7</b>	Automatisk nedkjøling	Automatisk funksjon som kjøler ned produktet.
<b>8</b>	Filtervarsling	Minner deg på å skifte eller rengjøre kullfilteret og rengjøre fettfilteret.

## 3. DAGLIG BRUK

### 3.1 Bruk av ventilatoren

Sjekk anbefalt hastighet i henhold til tabellen nedenfor.

<b>0 1</b>	Under oppvarming av mat, tilberedning med dekkede kokekar.
<b>2</b>	Skånsom steking – når du tilbereder med dekkede kokekar på flere kokesoner eller brennere.
<b>3</b>	Under koking og steking av mye mat uten lokk, tilberedning på flere kokesoner eller brennere.
	Under koking og steking av store mengder mat uten lokk, høy fuktighet. Apparatet går tilbake til forrige innstilling etter fem minutter.



Frisker opp luften på kjøkkenet etter matlaging – med svært lavt støynivå. Funksjonen slås av automatisk etter 60 minutter. Brukes kun etter tilberedning.



Det er anbefalt å la ventilatoren stå på i 15 minutter etter tilberedning.

### Slik bruker du ventilatoren:

Berør ønsket viftehastighet.



Ventilatorlyset fungerer uavhengig av andre ventilatorfunksjoner. Berør lyssymbolet for å tenne kokeflaten.

For å slå av viften, berør den aktiverte hastigheten igjen eller trykk lenge på

**0|1**.

## 3.2 Automatisk nedkjøling

Denne funksjonen slås på automatisk når temperaturen på ventilatoren overskrider 70°C. Ventilatoren fortsetter å fungere på høyeste hastighet for nedkjøling. Indikatoren med symbolet på panelet tennes.



Av sikkerhetsgrunner, hvis temperaturen øker høyere mens funksjonen er aktiv, slås ventilatoren av og symbolet begynner å blinke. Ventilatoren kan slås på igjen når indikatoren slutter å blinke.

## 3.3 Filtervarsling

Filtervarselet minner deg om å skifte eller rengjøre kullfilteret og fettfilteret. Hvis fettfilteret må rengjøres, blinker

indikatoren og rødt regelmessig i 30 sekunder. Hvis kullfilteret må skiftes eller rengjøres, blinker -indikatoren og rødt to ganger hvert sekund i 30 sekunder. Nullstilling kan utføres under eller utenfor varslingsperioden.



Denne funksjonen aktiveres etter 40 timers drift av ventilatoren når fettfilteret må rengjøres og etter 160 timer når kullfilteret må rengjøres eller skiftes ut.



Les om rengjøring av fettfilteret i kapittelet Stell og rengjøring.



Les om hvordan du rengjør eller skifter kullfilteret i kapittelet Stell og rengjøring.

Slik nullstilles funksjonstelleren **under varslingsperioden**:

For fettfilter, berør i 3 sekunder.

For kullfilter, berør i 3 sekunder.

Indikatoren stopper å blinke for riktig nullstilling.

Slik nullstilles funksjonstelleren for fettfilter **utenfor varslingsperioden**:

For fettfilter, berør i 3 sekunder.

For kullfilter, berør **3** og .

Indikatoren blinker én gang for riktig tilbakestilling.

**For å aktivere eller deaktivere telleren for kullfilter:**

Trykk og hold **3** inne i 3 sekunder.

Funksjonen aktiveres hvis indikatoren **3** blinker én gang. Funksjonen er deaktivert hvis indikatoren **3** blinker to ganger.

## 3.4 Deaktivere og aktivere pannelyder

For å deaktivere eller aktivere lydsignaler på panelet, berør og hold **2**. Indikatoren blinker én gang hvis lyder er aktivert og to ganger hvis lyder er deaktivert.

**i** Lyden på ventilatoren kan ikke deaktiveres.

## 4. STELL OG RENGJØRING

### 4.1 Merknader om rengjøring



**Rengjøringsmidler**

#### **Ikke bruk skurende rengjøringsmidler og børster.**

Rengjør produktets overflate med en myk klut med varmt vann og et mildt vaskemiddel.

Etter tilberedning kan noen deler av produktet bli varmt. For å unngå flekker må produktet kjøles ned og tørkes med ren klut eller tørkepapir.

Rengjør flekker med et mildt vaskemiddel.

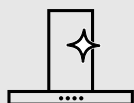

**Hold ventilatoren ren**

Rengjør produktet og smør filterene én gang i måneden. Rengjør innvendig og fettfilterene grundig for fett. Fettoppsamling eller andre rester kan føre til brann.

Fettfiltere kan vaskes i oppvaskmaskin.

Oppvaskmaskinen må stilles inn på lav temperatur og et kort program. Fettfilteret kan bli misfarget, men dette har ingen påvirkning på apparatets ytelse.



**Kullfilter**

Metningen av kullfilteret varierer avhengig av type tilberedning og hvor regelmessig du rengjør fettfilteret.

### 4.2 Rengjøre fettfilteret

Filterene monteres med klips og nåler på motsatt side.

#### **For å rengjøre filteret:**

1. Trykk på håndtaket til monteringsklipsen på filterpanelet under ventilatoren (1).

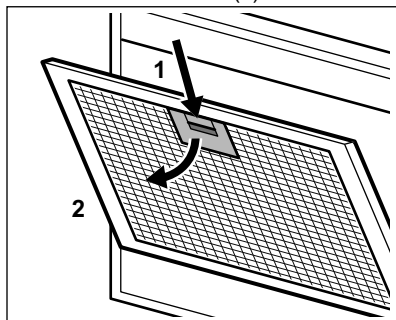

2. Bøy fronten på filteret forsiktig nedover (2), og dra. Gjenta de to første trinnene for alle filterene.
3. Vask filterene ved å bruke en svamp med vaskemiddel uten slipevirkning, eller bruk oppvaskmaskin.

**i** Oppvaskmaskinen må stilles inn på lav temperatur og et kort program. Fettfilteret kan bli misfarget, men dette har ingen påvirkning på apparatets ytelse.

4. For å montere filterene tilbake, følg de to første trinnene i omvendt rekkefølge. Gjenta trinnene for alle filtre hvis aktuelt.

### 4.3 Bytt ut kullfilteret - valgfritt



#### ADVARSEL!

Avhengig av type, kan filteret genereres på nytt eller kan ikke regenereres. Se pakningsvedlegget som følger med filteret.

Slik skifter du filteret:

1. Fjern fettfiltrene fra apparatet. Les «Rengjøring av fettfilteret» i dette kapittelet.
2. Trekk tappene mot baksiden av filteret.

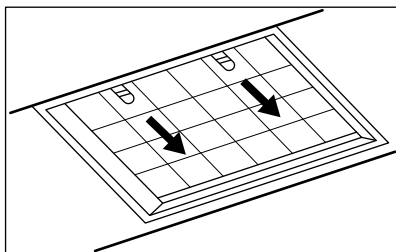

3. Tilt fronten av filteret litt nedover og deretter trekk.
4. For å montere et nytt filter, utfør de samme trinnene i omvendt rekkefølge.

Uansett er det nødvendig å skifte filtrene minst hver fjerde måned.

### 4.4 Skifte lyspære

Dette produktet leveres med en LED-pære. Denne delen kan kun skiftes av en tekniker. Hvis det oppstår feil, se "Service" i kapittelet "Sikkerhetsinstruksjoner".

## 5. BESKYTTELSE AV MILJØET

Resirkuler materialer som er merket med symbolet . Legg emballasjen i riktige beholdere for å resirkulere det. Bidrar til å beskytte miljøet, menneskers helse og for å resirkulere avfall av elektriske og elektroniske produkter. Ikke kast produkter som er merket med symbolet

 sammen med husholdningsavfallet. Produktet kan leveres der hvor tilsvarende produkt selges eller på miljøstasjonen i kommunen. Kontakt kommunen for nærmere opplysninger.

## SPIS TREŚCI

1. INFORMACJE DOTYCZĄCE BEZPIECZEŃSTWA I INSTALACJI.....	105
2. OPIS URZĄDZENIA.....	105
3. CODZIENNA EKSPLOATACJA.....	106
4. KONSERWACJA I CZYSZCZENIE.....	107
5. OCHRONA ŚRODOWISKA.....	109

## MYŚLIMY O TOBIE

Dziękujemy za zakup urządzenia Electrolux. Jest on owocem dziesięcioleci doświadczeń i innowacji. To pomysłowe i stylowe urządzenie zostało zaprojektowane z myślą o Tobie. Używając je, zawsze ma się pewność uzyskania wspaniałych efektów.

Witamy w świecie marki Electrolux

**Przejdź na naszą witrynę internetową:**



Wskazówki dotyczące użytkowania, broszury, pomoc w rozwiązywaniu problemów oraz informacje dotyczące serwisu i napraw:

**[www.electrolux.com/support](http://www.electrolux.com/support)**



Zarejestruj produkt, aby korzystać z lepszej obsługi serwisowej:

**[www.registerelectrolux.com](http://www.registerelectrolux.com)**



Kup akcesoria, materiały eksploatacyjne i oryginalne części zamienne do swojego urządzenia:

**[www.electrolux.com/shop](http://www.electrolux.com/shop)**

## OBSŁUGA KLIENTA I SERWIS

Należy zawsze używać oryginalnych części zamiennych.

Przed kontaktem z autoryzowanym centrum serwisowym należy przygotować poniższe dane: Model, numer produktu, numer seryjny.

Informacje można znaleźć na tabliczce znamionowej.

 Ostrzeżenie/przestroga — informacje dotyczące bezpieczeństwa

 Ogólne informacje i wskazówki

 Informacje dotyczące środowiska naturalnego

Producent zastrzega sobie możliwość wprowadzenia zmian bez wcześniejszego powiadomienia.



# 1. INFORMACJE DOTYCZĄCE BEZPIECZEŃSTWA I INSTALACJI



## OSTRZEŻENIE!

Informacje dotyczące bezpieczeństwa i instalacji są zawarte w odrębnej broszurze „Instrukcja instalacji”. Przed przystąpieniem do użytkowania lub konserwacji urządzenia należy uważnie zapoznać się z rozdziałem dotyczącym bezpieczeństwa.

## 2. OPIS URZĄDZENIA

### 2.1 Widok panelu sterowania

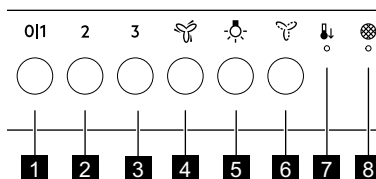



Funkcja	Opis
<b>1</b>	Pierwsza prędkość silnika / Wył. Włączenie pierwszej prędkości silnika. Drugie naciśnięcie lub długie naciśnięcie podczas działania innej funkcji wyłącza urządzenie.
<b>2</b>	Druga prędkość Włączenie drugiej prędkości silnika. Drugie naciśnięcie powoduje wyłączenie urządzenia.
<b>3</b>	Trzecia prędkość Włączenie trzeciej prędkości silnika. Drugie naciśnięcie powoduje wyłączenie urządzenia.
<b>4</b>	Maksymalna prędkość Włączenie maksymalnej prędkości silnika. Po 5 minutach urządzenie powraca do poprzedniego ustawienia. Drugie naciśnięcie powoduje wyłączenie urządzenia.
<b>5</b>	Lampa Włączenie i wyłączenie oświetlenia.
<b>6</b>	Funkcja Breeze Okap pracuje z minimalną prędkością. Po 60 minutach urządzenie wyłącza się.
<b>7</b>	Automatyczne schładzanie Funkcja automatycznego chłodzenia urządzenia.

Funkcja	Opis
<b>8</b>	Powiadomienie o obsłudze filtra
	Przypomina o konieczności wymiany lub oczyszczenia filtra węglowego oraz wyczyszczenia filtra przeciwłuszczowego.

## 3. CODZIENNA EKSPLOATACJA

### 3.1 Korzystanie z okapu

Sprawdzić zalecane prędkości podane w poniższej tabeli.

<b>0 1</b>	Podgrzewanie potraw, gotowanie w naczyniach z pokrywką.
<b>2</b>	Gotowanie w naczyniach z pokrywką na wielu polach grzejnych lub palnikach, delikatne smażenie.
<b>3</b>	Intensywne gotowanie i smażenie dużych porcji potraw bez pokrywy, gotowanie na wielu polach grzejnych lub palnikach.
	Gotowanie i smażenie dużych porcji potraw bez pokrywy, dużo pary. Po 5 minutach urządzenie powraca do poprzedniego ustawienia.
	Odświeża powietrze w kuchni po zakończeniu pieczenia bez hałasu. Funkcja wyłącza się automatycznie po 60 minutach. Stosować wyłącznie po gotowaniu.



Zaleca się pozostawienie włączonego okapu przez ok. 15 min. po zakończeniu gotowania.

#### Obsługa:

Dotknąć żądanej prędkości wentylatora.



Oświetlenie okapów działa niezależnie od innych funkcji. Aby oświetlić powierzchnię gotowania, należy .

Aby wyłączyć wentylator, należy ponownie dotknąć lub nacisnąć i przytrzymać przycisk **0|1**.

### 3.2 Automatyczne schładzanie







Ta funkcja włącza się automatycznie, gdy temperatura okapu przekroczy 70°C. Okap działa z najwyższą prędkością, aby

ostygnąć. Włączy się wskaźnik z symbolem  na panelu.



Ze względów bezpieczeństwa, jeśli temperatura wzrośnie, gdy funkcja jest aktywna, okap wyłączy się i zacznie migać symbol . Okap można ponownie włączyć, gdy wskaźnik przestanie migać.

### 3.3 Powiadomienie o obsłudze filtra

Alarm filtra przypomina o konieczności wymiany lub oczyszczenia filtra węglowego oraz oczyszczenia filtra przeciwłuszczowego. Wskaźniki  i  migają regularnie przez 30 sekund, jeśli konieczne jest wyczyszczenie filtra przeciwłuszczowego. Wskaźniki  i  migają dwa razy na sekundę przez 30 sekund, jeśli konieczna jest wymiana lub

czyszczenie filtra węglowego. Resetowanie można wykonać w trakcie okresu powiadamiania lub poza nim.

**i** Ta funkcja włącza się po 40 godzinach pracy okapu, gdy filtr przeciwłuszczowy wymaga czyszczenia, a po 160 godzinach, gdy filtr węglowy wymaga czyszczenia lub wymiany.

**i** Patrz informacje dotyczące czyszczenia filtra przeciwłuszczowego zawarte w rozdziale dotyczącym konserwacji i czyszczenia.

**i** Patrz informacje dotyczące czyszczenia lub wymiany filtra węglowego zawarte w rozdziale „Konserwacja i czyszczenie”.

Aby zresetować licznik funkcji **podczas okresu powiadamiania**:

W przypadku filtra przeciwłuszczowego dotknąć i przytrzymać  przez 3 sekundy.

W przypadku filtra węglowego dotknąć i przytrzymać  przez 3 sekundy.

Wskaźnik przestaje migać, gdy zresetowanie przebiegło prawidłowo.

Aby zresetować licznik funkcji w odniesieniu do filtra przeciwłuszczowego **poza okresem powiadamiania**:

W przypadku filtra przeciwłuszczowego dotknąć i przytrzymać  przez 3 sekundy.

W przypadku filtra węglowego dotknąć **3** i .

Wskaźnik  miga jeden raz, gdy zresetowanie przebiegło prawidłowo.

**Aby włączyć lub wyłączyć licznik filtra węglowego:**

Nacisnąć **3** i przytrzymać przez 3 sekundy.

Funkcja jest włączona, jeśli wskaźnik **3** miga jeden raz. Funkcja jest wyłączona, jeśli wskaźnik **3** miga dwukrotnie.

### 3.4 Wyłączanie i włączanie dźwięków panelu

Aby wyłączyć lub włączyć dźwięki na panelu, należy dotknąć i przytrzymać **2**. Wskaźnik miga jeden raz, jeśli dźwięki są włączone, i dwa razy, jeśli dźwięki są wyłączone.

**i** Nie można wyłączyć dźwięku na okapie.

## 4. KONSERWACJA I CZYSZCZENIE

### 4.1 Uwagi dotyczące czyszczenia



**Środki czyszczące**

**Nie używać detergentów o właściwościach ściernych ani szczotek.**

Czyścić powierzchnię urządzenia miękką ściereczką zwilżoną ciepłą wodą z dodatkiem łagodnego detergentu.

Po zakończeniu gotowania niektóre elementy urządzenia mogą być mocno rozgrzane. Aby zapobiec powstaniu plam, należy poczekać, aż urządzenie ostygnie i przetrzeć powierzchnię czystą ściereczką lub papierowym ręcznikiem.

Usunąć plamy za pomocą łagodnego detergentu.

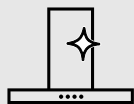

### Utrzymywanie okapu w czystości

Czyścić urządzenie i filtry przeciwtłuszczowe raz w miesiącu. Stawanie wyczyścić wnętrze i filtry przeciwtłuszczowe z tłuszczu. Nagromadzenie się tłuszczu lub innych zabrudzeń może skutkować pożarem.

Filtry przeciwtłuszczowe można myć w zmywarce. Ustawić w zmywarce niską temperaturę i krótki cykl zmywania. Ewentualne odbarwienie filtra przeciwtłuszczowego nie ma żadnego wpływu na działanie urządzenia.



### Filtr węglowy

Żywotność filtra węglowego jest zróżnicowana i zależy od rodzaju gotowanych potraw oraz częstotliwości czyszczenia filtra przeciwtłuszczowego.

## 4.2 Czyszczenie filtra przeciwtłuszczowego

Filtry są zamocowane za pomocą zatrzasków oraz trzpieni po przeciwnej stronie.

### Czyszczenie filtra:

1. Nacisnąć uchwyt zatrzasku mocującego na panelu filtra pod okapem (1).

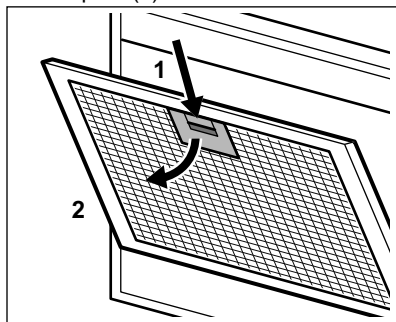

2. Delikatnie odchylić przednią część filtra w dół (2), a następnie pociągnąć.

Powtórzyć obie czynności przy wszystkich filtrach.

3. Oczyszczyć filtry gąbką nasączoną łagodnym detergentem lub umyć w zmywarce.



Ustawić w zmywarce niską temperaturę i krótki cykl zmywania. Ewentualne odbarwienie filtra przeciwtłuszczowego nie ma żadnego wpływu na działanie urządzenia.

4. Zamontować filtry z powrotem w urządzeniu, wykonując opisane wyżej czynności w odwrotnej kolejności.

Powtórzyć czynności w odniesieniu do wszystkich filtrów (jeśli dotyczy).

## 4.3 Wymiana filtra węglowego – opcjonalnego



### OSTRZEŻENIE!

W zależności od typu filtr może być lub nie może być regenerowany. Patrz ulotka dołączona do filtra.

Aby wymienić filtr, należy:

1. Wyjąć filtry przeciwtłuszczowe z urządzenia.

Patrz „Czyszczenie filtra przeciwtłuszczowego” w tym rozdziale.

2. Pociągnąć występy w kierunku dolnej części filtra.

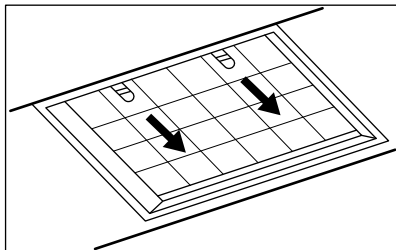

3. Delikatnie odchylić przednią część filtra w dół, a następnie pociągnąć.
4. W celu zamontowania nowego filtra należy wykonać opisane czynności w odwrotnej kolejności.

## 5. OCHRONA ŚRODOWISKA

Materiały oznaczone symbolem  należy poddać utylizacji. Opakowanie urządzenia włożyć do odpowiedniego pojemnika w celu przeprowadzenia recyklingu. Należy zadbać o ponowne przetwarzanie odpadów urządzeń elektrycznych i elektronicznych, aby chronić środowisko naturalne oraz

Filtry należy wymieniać co najmniej raz na cztery miesiące.

### 4.4 Wymiana oświetlenia

Urządzenie wyposażono w oświetlenie LED. Element ten może wymienić tylko specjalista serwisowy. W przypadku wystąpienia usterki patrz „Serwis” w rozdziale „Wskazówki dotyczące bezpieczeństwa”.

ludzkie zdrowie. Nie wolno wyrzucać urządzeń oznaczonych symbolem  razem z odpadami domowymi. Należy zwrócić produkt do miejscowego punktu ponownego przetwarzania lub skontaktować się z odpowiednimi władzami miejskimi.

## ÍNDICE

1. INFORMAÇÃO DE SEGURANÇA E INSTALAÇÃO.....	110
2. DESCRIÇÃO DO PRODUTO.....	111
3. UTILIZAÇÃO DIÁRIA.....	111
4. MANUTENÇÃO E LIMPEZA.....	113
5. PREOCUPAÇÕES AMBIENTAIS.....	114

## ESTAMOS A PENSAR EM SI

Obrigado por ter adquirido um aparelho Electrolux. Escolheu um produto que traz com ele décadas de experiência profissional e inovação. Engenhoso e elegante, foi concebido a pensar em si. Assim, quando o utilizar, terá a tranquilidade de saber que obterá sempre ótimos resultados.

Bem-vindo(a) à Electrolux.

**Visite o nosso site para:**



Obter conselhos de utilização, folhetos, resolução de problemas e informações sobre assistência e reparações:

**[www.electrolux.com/support](http://www.electrolux.com/support)**



Registe o seu produto para beneficiar de um serviço melhor:

**[www.registerelectrolux.com](http://www.registerelectrolux.com)**



Adquira acessórios, consumíveis e peças de substituição originais para o seu aparelho:

**[www.electrolux.com/shop](http://www.electrolux.com/shop)**

## APOIO AO CLIENTE E ASSISTÊNCIA

Usar sempre peças sobressalentes de origem.

Sempre que contactar o nosso Centro de Assistência Técnica Autorizado, assegure que tem disponíveis os dados seguintes: Modelo, PNC, Número de série.

Esta informação encontra-se na placa de identificação.

 **Aviso/Cuidado** – Informações de segurança

 **Informações gerais e sugestões**

 **Informações ambientais**

Sujeito a alterações sem aviso prévio.

## 1. INFORMAÇÃO DE SEGURANÇA E INSTALAÇÃO



### **AVISO!**

Consulte o folheto de instruções da instalação em separado relativamente à Informação de segurança e instalação. Leia cuidadosamente os capítulos de Segurança antes de qualquer utilização ou manutenção do aparelho.

## 2. DESCRIÇÃO DO PRODUTO

### 2.1 Descrição geral do painel de controlo

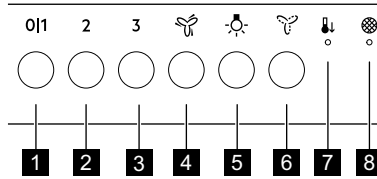



Função	Descrição
<b>1</b> Primeira velocidade/ Desligado	O motor muda para o primeiro nível de velocidade. Premir novamente ou premir longamente enquanto a outra função opera desliga o aparelho.
<b>2</b> Segunda velocidade	O motor muda para o segundo nível de velocidade. Ao premir a segunda vez desliga o aparelho.
<b>3</b> Terceira velocidade	O motor muda para o terceiro nível de velocidade. Ao premir a segunda vez desliga o aparelho.
<b>4</b> Velocidade máxima	O motor muda para o nível máximo de velocidade. O aparelho volta à regulação anterior ao fim de 5 minutos. Ao premir a segunda vez desliga o aparelho.
<b>5</b> Lâmpada	Liga e desliga as luzes.
<b>6</b> Brisa	O exaustor funciona com a velocidade menor. O aparelho desliga-se ao fim de 60 minutos.
<b>7</b> Arrefecimento automático	Função automática que arrefece o aparelho.
<b>8</b> Notificação do filtro	Lembra que é necessário substituir ou limpar o filtro de carvão e limpar o filtro de gordura.

## 3. UTILIZAÇÃO DIÁRIA

### 3.1 Utilizar o exaustor

Verifique a velocidade recomendada na tabela seguinte.



<b>0 1</b>	Quando aquecer alimentos ou cozinhar em tachos tapados.
<b>2</b>	Quando cozinhar em tachos tapados em várias zonas de aquecimento ou vários queimadores e quando fritar lentamente.

3	Quando cozer e fritar grandes quantidades de alimentos em tachos destapados ou quando cozinhar em várias zonas de aquecimento ou vários queimadores.
	Quando cozer e fritar grandes quantidades de alimentos com muita humidade em tachos destapados. O aparelho volta à regulação anterior ao fim de 5 minutos.
	Refresca o ar na cozinha após cozinhar a um nível de ruído muito baixo. A função desativa-se automaticamente após 60 minutos. Utilize apenas após cozinhar.

 É recomendável deixar o exaustor a funcionar durante cerca de 15 minutos após o fim dos cozinhados.

### Operar o exaustor:

Toque na velocidade da ventoinha necessária.



 A luz do exaustor funciona independentemente de outras funções do exaustor. Para acender a superfície de cozedura, toque .

Para desligar a ventoinha, toque novamente na velocidade ativada ou prima **0|1**.



### 3.2 Arrefecimento automático





Esta função liga-se automaticamente quando a temperatura do exaustor excede 70°C. O exaustor continua a funcionar na velocidade mais elevada para arrefecer. O indicador com o símbolo  no painel acende-se.

 Por razões de segurança, se a temperatura aumentar com a função ativa, o exaustor desliga-se e o símbolo  começa a piscar. O exaustor pode ser ligado novamente quando o indicador parar de piscar.

### 3.3 Notificações do filtro

O alarme do filtro lembra que é necessário substituir ou limpar o filtro de carvão e limpar o filtro de gordura. Os indicadores  e  piscam regularmente durante 30 segundos se for necessário limpar o filtro de gordura.

Os indicadores  e  piscam duas vezes por segundo durante 30 segundos se for necessário substituir ou limpar o filtro de carvão. A reposição pode ser efetuada durante ou fora do período de notificação.

 Esta função é ativada 40 horas após o funcionamento do exaustor, quando o filtro de gordura necessita de limpeza e 160 horas após o filtro de carvão necessitar de limpeza ou substituição.

 Consultar a secção sobre a limpeza do filtro de gordura no capítulo sobre cuidados e limpeza.

 Consultar a secção da limpeza ou substituição do filtro de carvão no capítulo cuidados e limpeza.

Para reiniciar o contador de funções **durante o período** de notificação:

Para o filtro de gordura, toque em  durante 3 segundos.

Para o filtro de carvão, toque em  durante 3 segundos.



O indicador para de piscar para que seja feito o reinício correto.

Para repor o contador de funções do filtro de gordura **fora do período de notificação**:

Para o filtro de gordura, toque em  durante 3 segundos.

Para o filtro de carvão, toque em **3** e .

O indicador  pisca uma vez para uma reposição correta.

**Para ativar ou desativar o contador do filtro de carvão:**

Prima **3** durante 3 segundos.

A função é activada se o indicador **3** piscar uma vez. A função é desativada se o indicador **3** piscar duas vezes.

### 3.4 Ativação e desativação dos sons do painel

Para desativar ou ativar sons no painel, toque prolongadamente em **2**. O indicador pisca uma vez se os sons estiverem ativados e duas vezes se os sons estiverem desativados.



O som emitido pelo botão de desligar o exaustor não pode ser desativado.

## 4. MANUTENÇÃO E LIMPEZA

### 4.1 Notas sobre a limpeza



**Agentes de limpeza**

**Não use produtos de limpeza abrasivos nem esfregões.**

Limpe a superfície do aparelho com um pano macio com água quente e um detergente suave

Depois de cozinhar, algumas partes do aparelho podem ficar quentes. Para evitar manchas, o aparelho deve arrefecer e ser seco com um pano limpo ou papel de cozinha.

Limpe manchas com um detergente suave.

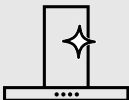

**Mantenha o exaustor limpo**

Limpe o aparelho e os filtros de gordura todos os meses. Limpe cuidadosamente a gordura do interior e dos filtros de gordura. A acumulação de gordura ou outros resíduos pode provocar incêndios.

Os filtros de gordura podem ser lavados numa máquina de lavar a loiça. Programar a máquina de lavar loiça para um ciclo curto a temperatura baixa. O filtro de gordura pode ficar desbotado, mas isso não afeta o desempenho do aparelho.



**Filtro de carvão**

O tempo de saturação do filtro de carvão depende dos tipos de cozinhas e da frequência de limpeza do filtro de gordura.

## 4.2 Como limpar o filtro de gordura

Os filtros estão montados com grampos e pinos no lado oposto.

### Como limpar o filtro:

1. Premir o manípulo dos grampos de fixação no painel do filtro, por baixo do exaustor (1).

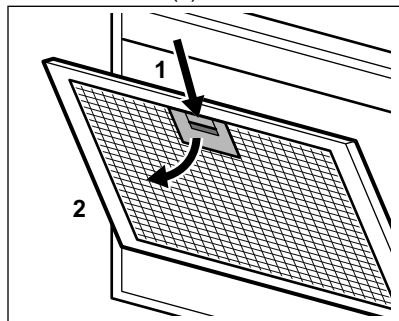

2. Incliná-lo ligeiramente para baixo a parte da frente do filtro (2) e depois puxar.

Repetir os dois primeiros passos em todos os filtros.

3. Lavar os filtros com uma esponja e um detergente não abrasivo, ou na máquina de lavar loiça.



Programar a máquina de lavar loiça para um ciclo curto a temperatura baixa. O filtro de gordura pode ficar desbotado, mas isso não afeta o desempenho do aparelho.

4. Para instalar os filtros, efetuar os dois primeiros passos pela ordem inversa.

Repetir estes passos em todos os filtros, se aplicável.

## 4.3 Substituir o filtro de carvão - opcional



### AVISO!

Dependendo do tipo, o filtro pode ser ou não regenerado. Consulte o folheto fornecido com o filtro.

Para substituir o filtro:

1. Remover os filtros de gordura do aparelho.

Consultar a secção “Limpar o filtro de gordura” neste capítulo.

2. Puxe as patilhas no sentido da parte inferior do filtro.

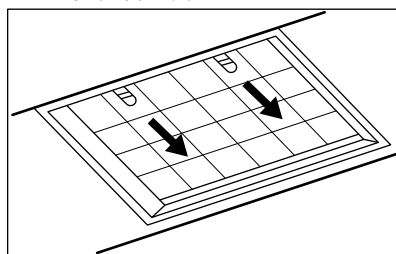

3. Incline ligeiramente a parte da frente do filtro para baixo e depois puxe-o.
4. Para instalar um novo filtro, execute os mesmos passos pela ordem inversa.

De qualquer modo, é necessário substituir os filtros pelo menos a cada quatro meses.

## 4.4 Substituir a lâmpada

Este aparelho é fornecido com uma lâmpada LED. A substituição desta peça tem de ser efetuada por um técnico qualificado. Em caso de avaria, consulte a secção “Assistência” no capítulo “Instruções de segurança”.

# 5. PREOCUPAÇÕES AMBIENTAIS

Recicle os materiais que apresentem o símbolo . Coloque a embalagem nos contentores indicados para reciclagem. Ajude a proteger o ambiente e a saúde pública através da reciclagem dos aparelhos eléctricos e electrónicos. Não elimine os aparelhos que tenham o

símbolo  juntamente com os resíduos domésticos. Coloque o produto num ponto de recolha para reciclagem local ou contacte as suas autoridades municipais.

## CUPRINS

1. INFORMAȚII PRIVIND SIGURANȚA ȘI INSTALAREA.....	115
2. DESCRIEREA PRODUSULUI.....	116
3. UTILIZAREA ZILNICĂ.....	116
4. ÎNGRIJIREA ȘI CURĂȚAREA.....	118
5. INFORMAȚII PRIVIND MEDIUL.....	119

## NE GÂNDIM LA DVS

Vă mulțumim că ați achiziționat un aparat Electrolux. Ați ales un produs rezultat în urma a zeci de ani de experiență profesională și inovație. Ingenios și stilat, a fost conceput gândindu-vă la Dvs. Pentru ca să fiți asigurat că aveți toate cunoștințele necesare pentru obținerea unor rezultate extraordinare de fiecare dată când îl folosiți.

Bine ați venit la Electrolux.

**Vizitați site-ul nostru pentru:**



A găsi sfaturi privind utilizarea, broșuri, informații pentru depanare, service și reparații:

**[www.electrolux.com/support](http://www.electrolux.com/support)**



A vă înregistra produsul pentru a beneficia de servicii mai bune:

**[www.registerelectrolux.com](http://www.registerelectrolux.com)**



A cumpăra accesorii, consumabile și piese de schimb originale pentru aparatul dvs.:

**[www.electrolux.com/shop](http://www.electrolux.com/shop)**

## ASISTENȚĂ PENTRU CLIENȚI ȘI SERVICE

Utilizați întotdeauna piese de schimb originale.

Atunci când contactați Centrul nostru de service autorizat, asigurați-vă că aveți la dispoziție următoarele informații: Model, PNC, Număr de serie.

Informațiile pot fi găsite pe plăcuța cu date tehnice.

 **Avertisment / Atenție - Informații privind siguranța**

 **Informații și sfaturi generale**

 **Informații privind mediul înconjurător**

Ne rezervăm dreptul asupra efectuării de modificări.

## 1. INFORMAȚII PRIVIND SIGURANȚA ȘI INSTALAREA



### **AVERTISMENT!**

Consultați broșura separată cu Instrucțiuni de instalare pentru Informații privind siguranța și instalarea. Citiți cu atenție capitolele despre Siguranță înainte de utilizarea sau realizarea operațiilor de întreținere asupra aparatului.

## 2. DESCRIEREA PRODUSULUI

### 2.1 Prezentarea panoului de comandă

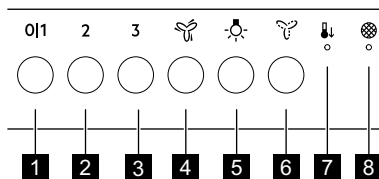

	Funcție	Descriere
<b>1</b>	Prima turație / Oprit	Motorul trece la primul nivel al turației. La a doua apăsare sau la o apăsare lungă în timp ce altă funcție este activată, aparatul se oprește.
<b>2</b>	A doua turație	Motorul trece la al doilea nivel al turației. O a doua apăsare oprește aparatul.
<b>3</b>	A treia turație	Motorul trece la al treilea nivel al turației. O a doua apăsare oprește aparatul.
<b>4</b>	Turația maximă	Motorul trece la nivelul maxim al turației. După 5 minute, aparatul revine la setarea anterioară. O a doua apăsare oprește aparatul.
<b>5</b>	Becul	Pornește și oprește lumina.
<b>6</b>	Briză	Hota funcționează la turație minimă. După 60 de minute, aparatul se oprește.
<b>7</b>	Răcire automată	Funcție automată care răcește aparatul.
<b>8</b>	Notificare pentru filtru	Vă reamintește să schimbați sau să curățați filtrul de cărbune și să curățați filtrul de grăsime.

## 3. UTILIZAREA ZILNICĂ

### 3.1 Utilizarea hotei

Verificați turația recomandată conform tabelului de mai jos.

<b>0 1</b>	În timp ce încălziți mâncarea, gătiți cu vasele acoperite.
<b>2</b>	În timpul gătirii cu vasele acoperite pe mai multe zone de gătit sau arzătoare, prăjire lentă.
<b>3</b>	În timpul fierberii și prăjirii unor cantități mari de alimente fără capac, gătire pe mai multe zone sau arzătoare.
	În timpul fierberii și prăjirii unor cantități mari de alimente fără capac, umiditate mare. După 5 minute, aparatul revine la setarea anterioară.



Împrospătează aerul din bucătărie după gătit la un nivel foarte redus de zgomot. Funcția se oprește automat după 60 de minute. Utilizați doar după gătire.



Se recomandă să lăsați hota să funcționeze timp de circa 15 minute după gătire.

#### Pentru a utiliza hota:

Setați viteza necesară a ventilatorului.



Lumina hotei funcționează independent de alte funcții ale hotei. Pentru a ilumina suprafața de gătit, atingeți .

Pentru a opri ventilatorul, atingeți din nou viteza activată sau apăsați lung **0|1**.

### 3.2 Răcire automată



Această funcție pornește automat când temperatura hotei depășește 70°C. Hota continuă să funcționeze la cea mai mare viteză, în scop de răcire. Se va aprinde indicatorul cu simbolul de  de pe panou.





Din motive de siguranță, dacă temperatura continuă să crească cât timp funcția este activă, hota și simbolul  vor începe să clipească. Hota poate fi pornită din nou când indicatorul nu mai clipește.

### 3.3 Notificare pentru filtru

Alarma de filtru vă reamintește să schimbați sau să curățați filtrul de cărbune și să curățați filtrul de grăsime.

Indicatoarele  și  clipește roșu constant timp de 30 de secunde dacă filtrul de grăsime trebuie curățat.

Indicatoarele  și  clipește roșu de două ori pe secundă, timp de 30 de secunde, dacă filtrul de cărbune trebuie înlocuit sau curățat. Resetarea poate fi efectuată în timpul sau în afara perioadei de notificare.



Această funcție se activează după 40 de ore de funcționare a hotei, când filtrul de grăsime necesită curățare, și după 160 de ore, când filtrul de cărbune necesită curățare sau înlocuire.





Consultați curățarea filtrului de grăsime din capitolul Îngrijirea și curățarea.



Consultați curățarea filtrului de cărbune sau înlocuirea filtrului de cărbune din capitolul Îngrijirea și curățarea.

#### Pentru a reseta contorul de funcții în timpul perioadei de notificare:

Pentru filtrul de grăsime, atingeți  timp de 3 secunde.

Pentru filtrul de cărbune, atingeți  timp de 3 secunde.

Pentru resetarea corectă, indicatorul se oprește din clipit.

Pentru a reseta contorul de funcții pentru filtrul de grăsime în **afara perioadei de notificare**:

Pentru filtrul de grăsime, atingeți  timp de 3 secunde.

Pentru filtrul de cărbune, atingeți **3** și .

Pentru resetarea corectă, indicatorul  clipește o singură dată.

#### Pentru a activa sau a dezactiva contorul pentru filtrul de cărbune:

Apăsați **3** timp de 3 secunde.

Funcția este activată dacă indicatorul **3** clipește o singură dată. Funcția este dezactivată dacă indicatorul **3** clipește de două ori.

### 3.4 Dezactivarea și activarea sunetelor emise de panou

Pentru a dezactiva sau activa sunetele emise de panou, atingeți lung **2**. Indicatorul clipește o dată dacă sunetele

sunt activate și de două ori dacă sunetele sunt dezactivate.



Sunetul emis la oprirea hotei nu poate fi dezactivat.

## 4. ÎNGRIJIREA ȘI CURĂȚAREA

### 4.1 Observații privind curățarea



**Agenți de curățare**

#### Nu folosiți detergenți și perii abrazive.

Curățați suprafața aparatului cu o lavetă moale, apă caldă și un detergent neutru.

După ce ați gătit, unele piese ale aparatului pot deveni fierbinți. Pentru a evita pătarea, aparatul trebuie răcit și uscat cu o lavetă curată sau prosoape de hârtie.

Curățați petele cu un detergent neutru.

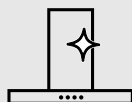

**Păstrați hota curată**

Curățați aparatul și filtrele de grăsime în fiecare lună. Curățați cu atenție de grăsime interiorul și filtrele de grăsime. Acumularea de grăsimi sau de orice alte reziduuri poate produce un incendiu.

Filtrele de grăsime se pot spăla la mașină.

Mașina de spălat vase trebuie setată la o temperatură redusă și la un ciclu scurt. Filtrul de grăsime se poate decolora. Acest lucru nu influențează performanța aparatului.



**Filtrul de cărbune**

Durata saturării filtrului de cărbune variază în funcție de tipul de gătire și regularitatea în curățarea filtrului de grăsime.

### 4.2 Curățarea filtrului de grăsime

Filtrele sunt montate cu ajutorul clemelor și pinilor pe partea opusă.

#### Pentru curățarea filtrului:

1. Apăsați mânerul clemei de suport de pe panoul filtrului de sub hotă (1).

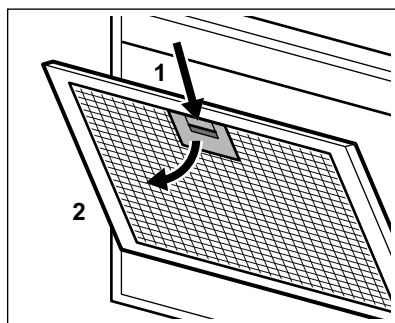

2. Înclinați ușor partea frontală a filtrului în jos (2), după care trageți. Repetați primii doi pași pentru toate filtrele.

3. Curățați filtrele folosind un burete cu detergenți neabrazivi sau într-o mașină de spălat vase.

**i** Mașina de spălat vase trebuie setată la o temperatură redusă și la un ciclu scurt. Filtrul de grăsime se poate decolora. Acest lucru nu influențează performanța aparatului.

4. Pentru a monta filtrele înapoi, urmați primii doi pași în ordine inversă. Repetați pașii pentru toate filtrele, dacă este cazul.

### 4.3 Înlocuirea filtrului de cărbune – opțional



#### **AVERTISMENT!**

În funcție de tip, filtrul poate sau nu să fie regenerat. Consultați broșura furnizată împreună cu filtrul.

Pentru înlocuirea filtrului:

1. Scoateți filtrele de grăsime din aparat.

Consultați „Curățarea filtrului de grăsime” din acest capitol.

2. Trageți de secțiuni către partea de jos a filtrului.

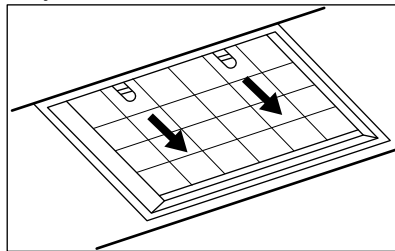

3. Înclinați ușor partea frontală a filtrului în jos, după care trageți.

4. Pentru a instala noul filtru, urmați aceiași pași în ordine inversă.

În orice situație, este necesară înlocuirea filtrelor cel puțin la fiecare patru luni.

### 4.4 Înlocuirea becului

Acest aparat este furnizat cu un bec LED. Această piesă se înlocuiește exclusiv de către un tehnician. În cazul unei defectări, consultați capitolul „Service” din „Instrucțiuni privind siguranța”.

## 5. INFORMAȚII PRIVIND MEDIUL

Reciclați materialele marcate cu simbolul

 Pentru a recicla ambalajele, acestea trebuie puse în containerele corespunzătoare. Ajutați la protejarea mediului și a sănătății umane și la reciclarea deșeurilor din aparatele electrice și electrocasnice. Nu aruncați

aparatele marcate cu acest simbol  împreună cu deșeurile menajere. Returnați produsul la centrul local de reciclare sau contactați administrația orașului dvs.

## СОДЕРЖАНИЕ

1. СВЕДЕНИЯ О ТЕХНИКЕ БЕЗОПАСНОСТИ И УСТАНОВКЕ.....	121
2. ОПИСАНИЕ ПРИБОРА.....	121
3. ЕЖЕДНЕВНОЕ ИСПОЛЬЗОВАНИЕ.....	122
4. УХОД И ОЧИСТКА.....	123
5. ОХРАНА ОКРУЖАЮЩЕЙ СРЕДЫ.....	125

## МЫ ДУМАЕМ О ВАС

Благодарим вас за приобретение прибора Electrolux. Вы выбрали изделие, за которым стоят десятилетия профессионального опыта и инноваций. Уникальное и стильное, оно создавалось с заботой о вас. Поэтому когда бы вы ни воспользовались им, вы можете быть уверены: результаты всегда будут превосходными.

Добро пожаловать в Electrolux.

**Посетите наш веб-сайт, на котором вы можете:**



Найти рекомендации по использованию изделий, руководства по эксплуатации, мастер устранения неисправностей, информацию о техническом обслуживании и ремонте:

**[www.electrolux.ru/support](http://www.electrolux.ru/support)**



Зарегистрировать свой продукт, чтобы пользоваться расширенными возможностями обслуживания:

**[www.promo.electrolux.ru](http://www.promo.electrolux.ru)**



Приобрести аксессуары, расходные материалы и фирменные запасные части для своего прибора:

**[www.electrolux-1.ru](http://www.electrolux-1.ru)**

## ПОДДЕРЖКА КЛИЕНТОВ И ОБСЛУЖИВАНИЕ

Всегда используйте оригинальные запчасти.

При обращении в сервис-центр следует иметь под рукой следующую информацию: Модель, продуктовый номер (PNC), серийный номер.

Данная информация приведена на табличке с техническими данными.

 **Внимание / Важные сведения по технике безопасности**

 **Общая информация и рекомендации**

 **Информация по охране окружающей среды**

Право на изменения сохраняется.



# 1. СВЕДЕНИЯ О ТЕХНИКЕ БЕЗОПАСНОСТИ И УСТАНОВКЕ



## ВНИМАНИЕ!

Сведения о технике безопасности и установке приведены в отдельной Инструкции о безопасности и установке. Прежде чем производить любые действия по использованию или профилактическому обслуживанию прибора внимательно ознакомьтесь с главами, относящимися к технике безопасности.

## 2. ОПИСАНИЕ ПРИБОРА

### 2.1 Общий вид панели управления

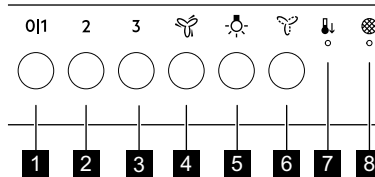

Функция	Описание
<b>1</b> Первая скорость/Выкл	Двигатель включается на первом уровне скорости. Второе нажатие или длительное нажатие во время работы другой функции выключает прибор.
<b>2</b> Вторая скорость	Двигатель переключается на второй уровень скорости. Второе нажатие выключает прибор.
<b>3</b> Третья скорость	Двигатель переключается на третий уровень скорости. Второе нажатие выключает прибор.
<b>4</b> Максимальная скорость	Двигатель включается на максимальный уровень скорости. Через 5 минут прибор возвращается в предыдущий режим. Второе нажатие выключает прибор.
<b>5</b> Лампа освещения	Включение и выключение освещения.
<b>6</b> Брызг	Вытяжка работает на минимальной скорости. Через 60 минут прибор выключается.

Функция	Описание
<b>7</b> Автоматическое охлаждение	Автоматическая функция для охлаждения прибора.
<b>8</b> Уведомление о замене фильтра	Напоминает о необходимости замены или мытья угольного фильтра или очистки жируоулавливающего фильтра.

## 3. ЕЖЕДНЕВНОЕ ИСПОЛЬЗОВАНИЕ

### 3.1 Использование вытяжки

Рекомендованные значения скорости приведены в таблице ниже.

<b>0 1</b>	Разогрев продуктов в посуде, накрытой крышками.
<b>2</b>	Приготовление в посуде, накрытой крышками, на нескольких конфорках или горелках. Жарка малой интенсивности.
<b>3</b>	Кипячение и жарка большого количества продуктов без крышки, приготовление на нескольких конфорках или горелках.
	Кипячение и жарка большого количества продуктов без крышки, при высокой влажности. Через 5 минут прибор возвращается в предыдущий режим.
	Освежает воздух на кухне после приготовления пищи с очень низким уровнем шума. Функция автоматически отключается через 60 минут. Используйте только после приготовления.



Рекомендуется дать вытяжке поработать около 15 минут по окончании приготовления.

#### Включение вытяжки,:

Нажмите на значок требуемой скорости вентилятора.



Освещение вытяжки работает независимо от других функций вытяжки. Чтобы включить освещение варочной панели, коснитесь

Для выключения вентилятора снова нажмите на значок активированной скорости или нажмите и удерживайте

**0|1**



### 3.2 Автоматическое охлаждение

Данная функция включается автоматически, когда температура вытяжки превышает 70°C. Вытяжка продолжает работать на максимальной скорости для охлаждения. Загорится индикатор с символом на панели.





По соображениям безопасности, если температура повышается при включенной функции, вытяжка выключается, а символ начинает мигать. Вытяжку можно снова включить, когда индикатор перестанет мигать.

### 3.3 Уведомление фильтра

Сигнал фильтра напоминает о необходимости замены или мытья угольного фильтра или очистки жирославливающего фильтра. Если необходимо очистить жирославливающий фильтр, индикатор  и регулярно  мигают в течение 30 секунд. Индикатор  мигает дважды в секунду в течение 30 секунд, если угольный фильтр необходимо заменить или очистить. Сброс может выполняться во время или после периода уведомления.

 Эта функция включается через 40 часов работы вытяжки, когда жирославливающий фильтр требует очистки, и через 160 часов, когда угольный фильтр требует очистки или замены.

 См. раздел «Очистка жирославливающего фильтра» в главе «Уход и очистка».

 См. описание процедуры очистки или замены угольного фильтра в главе «Уход и очистка».

Чтобы сбросить счетчик функций в **течение периода** уведомления:

Для жирославливающего фильтра нажмите и удерживайте в  течение 3 секунд.

Для угольного фильтра нажмите и удерживайте в  течение 3 секунд.

Если счетчик сброшен правильно, индикатор перестанет мигать.

Для сброса счетчика функций для жирославливающего фильтра **вне периода уведомления**:

Для жирославливающего фильтра нажмите и удерживайте в  течение 3 секунд.

Для угольного фильтра нажмите **3** и .

Если счетчик сброшен правильно, индикатор  будет мигать один раз.

**Включение или выключение счетчика для угольного фильтра:**

Нажимайте на **3** в течение 3 секунд. Функция включается, если индикатор **3** мигает один раз. Функция выключается, если индикатор **3** мигает дважды.

### 3.4 Отключение и включение звуков панели

Для выключения или включения звуков на панели коснитесь и удерживайте **2**. Индикатор мигает один раз, если звуки включены, и два раза, если звуки отключены.

 Звук на вытяжке не может быть отключен.

## 4. УХОД И ОЧИСТКА

### 4.1 Примечание по очистке



Чистящие средства

**Не используйте абразивные моющие средства и щетки.**

Поверхность прибора протирайте мягкой тканью, смоченной в теплой воде с моющим средством.

После приготовления некоторые части прибора сильно нагреваются. Во избежание образования пятен необходимо дать прибору остыть и вытереть его насухо чистой тряпкой или бумажными полотенцами.

Очищайте пятна мягким моющим средством.

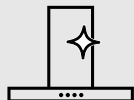

**Держите вытяжку в чистоте.**

Раз в месяц производите очистку прибора и жирославляющих фильтров. Тщательно очищайте внутренние поверхности и жирославляющие фильтры от жира. Накопление жира или других отложений может привести к возгоранию.

Жирославляющие фильтры можно мыть в посудомоечной машине.

Посудомоечная машина должна быть настроена на низкотемпературную мойку и короткий цикл. Жирославляющий фильтр может изменить цвет; это не повлияет на производительность прибора.



**Угольный фильтр**

Время насыщения угольного фильтра варьируется в зависимости от вида приготовления и регулярности очистки жирославляющего фильтра.

## 4.2 Очистка жирославляющего фильтра

Фильтры фиксируются при помощи защелок и шпилек на противоположной стороне.

### Очистка фильтра:

1. Нажмите на рукоятку фиксирующей защелки на панели фильтра под вытяжкой (1).

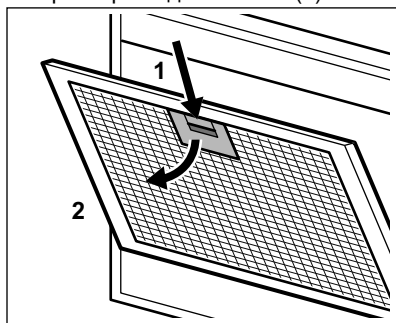

2. Немного наклоните переднюю часть фильтра вниз (2), а затем потяните.

Повторите первые два действия с другими фильтрами.

3. Очистите фильтры губкой с неабразивным моющим средством или вымойте их в посудомоечной машине.



Посудомоечная машина должна быть настроена на низкотемпературную мойку и короткий цикл.

Жирославляющий фильтр может изменить цвет; это не повлияет на производительность прибора.

4. Для установки фильтров на место выполните описанные выше два шага в обратном порядке. Повторите данные шаги со всеми фильтрами, если это применимо.

## 4.3 Замена угольного фильтра (опция)



### ВНИМАНИЕ!

В зависимости от типа фильтр может быть или не может быть восстановлен. См. инструкцию по применению, прилагаемую к фильтру.

Для замены фильтра:

1. Извлеките из прибора жирославляющие фильтры. См. раздел «Чистка жирославляющего фильтра» в этой главе.
2. Потяните защелки по направлению к нижней части фильтра.

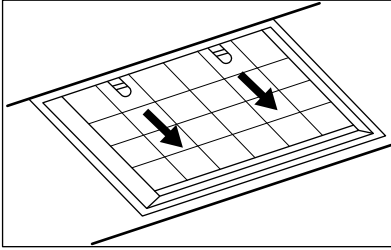

3. Немного наклоните переднюю часть фильтра вниз, а затем потяните.
4. Для установки нового фильтра выполните те же шаги в обратном порядке.

В любом случае замену фильтра необходимо производить как минимум один раз в каждые четыре месяца.

#### 4.4 Замена лампы

В комплект поставки прибора входит светодиодная лампа. Данная деталь может быть заменена только техническим специалистом. В случае любых неисправностей см. «Сервис» главы «Указания по безопасности».

## 5. ОХРАНА ОКРУЖАЮЩЕЙ СРЕДЫ

Материалы с символом  следует сдавать на переработку. Положите упаковку в соответствующие контейнеры для сбора вторичного сырья. Принимая участие в переработке старого электробытового оборудования, Вы помогаете защитить окружающую среду и здоровье человека. Не выбрасывайте

вместе с бытовыми отходами бытовую технику, помеченную символом . Прибор следует доставить в место отдельного накопления и сбора отходов потребления или в пункт сбора использованной бытовой техники для последующей утилизации.

## OBSAH

1. BEZPEČNOSTNÉ POKYNY A INŠTALÁCIA.....	126
2. POPIS VÝROBKU.....	127
3. KAŽDODENNÉ POUŽÍVANIE.....	127
4. OŠETROVANIE A ČISTENIE.....	129
5. OCHRANA ŽIVOTNÉHO PROSTREDIA.....	130

## NAVRHNUTÉ PRE VÁS

Ďakujeme, že ste si zakúpili spotrebič Electrolux. Vybrali ste si výrobok, ktorý vznikol na základe desaťročí odborných skúseností a inovácií. Dômyselný a štýlový – navrhnutý s dôrazom na váš komfort. Pri každom použití si môžete byť istí, že uvidíte skvelý výkon.

Vítajte vo svete Electrolux.

**Navštívte našu stránku, kde nájdete:**



Rady týkajúce sa používania, brožúry, návody na riešenie problémov a informácie o servise a opravách:

**[www.electrolux.com/support](http://www.electrolux.com/support)**



Zaregistrujte si výrobok a využite tak ešte lepší servis:

**[www.registerelectrolux.com](http://www.registerelectrolux.com)**



Pre váš spotrebič si môžete zakúpiť príslušenstvo, spotrebný materiál a originálne náhradné diely:

**[www.electrolux.com/shop](http://www.electrolux.com/shop)**

## STAROSTLIVOSŤ O ZÁKAZNÍKA A ZÁKAZNÍCKY SERVIS

Vždy používajte originálne náhradné diely.

Ak potrebujete kontaktovať autorizované servisné stredisko, uistite sa, že máte k dispozícii nasledujúce údaje: Model, číslo výrobku, sériové číslo.

Tieto informácie nájdete na typovom štítku.

 Upozornenie / Výstražné a bezpečnostné informácie

 Všeobecné informácie a tipy

 Informácie o životnom prostredí

Vyhradzujeme si právo na zmeny bez predchádzajúceho upozornenia.

## 1. BEZPEČNOSTNÉ POKYNY A INŠTALÁCIA



### **VAROVANIE!**

Pre bezpečnostné pokyny a inštaláciu si pozrite samostatnú brožúru s inštaláčnymi pokynmi. Pred akýmkoľvek používaním alebo údržbou spotrebiča si pozorne prečítajte bezpečnostné kapitoly.

## 2. POPIS VÝROBKU

### 2.1 Prehľad ovládacieho panela

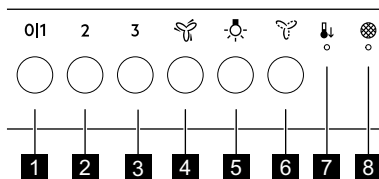



Funkcia	Popis
<b>1</b>	Prvá rýchlosť/Vypnuté Motor sa prepne na prvú úroveň rýchlosti. Druhým stlačením alebo dlhým stlačením pri prevádzke inej funkcie sa spotrebič vypne.
<b>2</b>	Druhá rýchlosť Motor sa prepne na druhú úroveň rýchlosti. Druhým stlačením vypnete spotrebič.
<b>3</b>	Tretia rýchlosť Motor sa prepne na tretiu úroveň rýchlosti. Druhým stlačením vypnete spotrebič.
<b>4</b>	Maximálna rýchlosť Motor sa prepne na maximálnu úroveň rýchlosti. Po 5 minútach sa spotrebič vráti na predchádzajúce nastavenie. Druhým stlačením vypnete spotrebič.
<b>5</b>	Osvetlenie Zapnutie a vypnutie osvetlenia.
<b>6</b>	Vánok Odsávač pár je v činnosti s najnižšou rýchlosťou. Po 60 minútach sa spotrebič vypne.
<b>7</b>	Automatické chladenie Automatická funkcia, ktorá ochladí spotrebič.
<b>8</b>	Upozornenie filtra Pripomína výmenu alebo čistenie filtra s uhlím a čistenie tukového filtra.

## 3. KAŽDODENNÉ POUŽÍVANIE

### 3.1 Používanie odsávača pár

Skontrolujte odporúčanú rýchlosť podľa tabuľky nižšie.



<b>0 1</b>	Počas ohrevu jedla, varenie s prikrytými hrncami.
<b>2</b>	Počas varenia s prikrytými hrncami na viacerých varných zónach alebo horákoch, počas jemného vyprážania.
<b>3</b>	Počas varenia a vyprážania veľkých množstiev jedla bez pokrievky, počas varenia na viacerých varných zónach alebo horákoch.

	Počas varenia a vyprázania veľkých množstiev jedla bez pokrievky, pri vysokej vlhkosti. Po 5 minútach sa spotrebič vráti na predchádzajúce nastavenie.
	Osvieži vzduch v kuchyni po varení s veľmi nízkou hlučnosťou. Funkcia sa po 60 minútach automaticky vypne. Použite iba po varení.

 Odporúča sa nechať odsávač pár v činnosti približne 15 minút po varení.

### Ak chcete používať odsávač pár, :



Stlačte tlačidlo požadovanej rýchlosti ventilátora.

 Osvetlenie odsávača pár funguje nezávisle od ostatných funkcií odsávača pár. Na osvetlenie varného povrchu stlačte .





Ventilátor vypnete opätovným stlačením aktivovanej rýchlosti alebo dlhým stlačením tlačidla **011**.

## 3.2 Automatické chladenie

Táto funkcia sa automaticky zapne, keď teplota odsávača pár prekročí 70°C. Odsávač pár naďalej pracuje pri najvyššej rýchlosti na zabezpečenie vychladenia. Ukazovateľ so symbolom  na paneli sa rozsvieti.

 Ak sa teplota zvýši počas činnosti tejto funkcie, z bezpečnostných dôvodov sa odsávač pár vypne a začne blikať symbol . Odsávač pár môžete znova zapnúť, keď ukazovateľ prestane blikať.

## 3.3 Upozornenie filtra

Zvukový signál filtra pripomína výmenu alebo čistenie uhlíkového filtra a čistenie tukového filtra. Ak treba vyčistiť tukový filter, ukazovatele  a  budú pravidelne blikať počas 30 sekúnd. Ak treba vymeniť alebo vyčistiť filter s uhlím, ukazovatele  a  budú blikať dvakrát

za sekundu počas 30 sekúnd. Vynulovanie je možné vykonať počas oznamovacieho obdobia alebo mimo neho.

 Táto funkcia sa aktivuje po 40 hodinách prevádzky odsávača pár, keď je potrebné vyčistiť tukový filter, a po 160 hodinách, keď je potrebné vyčistiť alebo vymeniť filter s uhlím.

 Pozrite si časť Čistenie tukového filtra v kapitole Ošetrovanie a čistenie.

 Pozrite si časť Čistenie uhlíkového filtra alebo Výmena uhlíkového filtra v kapitole Ošetrovanie a čistenie.

Vynulovanie počítadla funkcie **počas obdobia oznámenia**:

Pre tukový filter stlačte tlačidlo  na 3 sekundy.

Pre filter s uhlím stlačte tlačidlo  na 3 sekundy.

V prípade správneho vynulovania ukazovateľ prestane blikať.

Vynulovanie počítadla funkcie pre filter s uhlím **mimo obdobia oznámenia**:

Pre tukový filter stlačte tlačidlo  na 3 sekundy.

V prípade filtra s uhlím stlačte tlačidlo **3** a .

V prípade správneho vynulovania ukazovateľ  blikne raz.

**Zapnutie alebo vypnutie počítadla pre filter s uhlím:**

Stlačte tlačidlo **3** na 3 sekundy.



Funkcia je zapnutá, ak ukazovateľ **3** blikne raz. Funkcia je vypnutá, ak ukazovateľ **3** blikne dvakrát.

Ukazovateľ blikne raz, ak sú zvuky zapnuté, a dvakrát, ak sú zvuky vypnuté.



Zvuk na vypnutom odsávači pár sa nedá vypnúť.

### 3.4 Vypnutie a zapnutie zvukov panela

Ak chcete vypnúť alebo zapnúť zvuky panela, stlačte a podržte tlačidlo **2**.

## 4. OŠETROVANIE A ČISTENIE

### 4.1 Poznámky k čisteniu



Čistiace pro-  
striedky

#### Nepoužívajte abrazívne čistiace prostriedky a kefy.

Povrch spotrebiča očistite mäkkou handričkou namočenou v teplej vode s prídavkom čistiaceho prostriedku.

Počas varenia sa môžu niektoré časti spotrebiča zohriať na vyššiu teplotu. Aby ste predišli škvrnám, spotrebič musíte nechať vychladnúť a vysušiť s čistou handričkou alebo papierovými utierkami.

Škvry vyčistíte s miernym čistiacim prostriedkom.

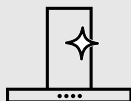

Odsávač pár  
udržiavajte či-  
stý

Každý mesiac vyčistíte spotrebič a tukové filtre. Opatrne vyčistíte vnútro a tukové filtre od tuku. Hromadenie tuku alebo iných zvyškov môže mať na následok vznik požiaru.

Tukové filtre môžete umyť v umývačke. Umývačka riadu musí byť nastavená na nízku teplotu a krátky cyklus. Tukový filter môže zmeniť farbu, nemá to vplyv na výkon spotrebiča.



Filter s uhlím

Doba nasýtenia filtra s uhlím závisí od spôsobu varenia a frekvencie čistenia tukového filtra.

### 4.2 Čistenie tukového filtra

Filtre sú namontované pomocou svoriek a príchytiek na opačnej strane.

#### Čistenie filtra:

1. Stlačte rukoväť montážnej príchytky na paneli s filtrom na dolnej strane odsávača pár (1).

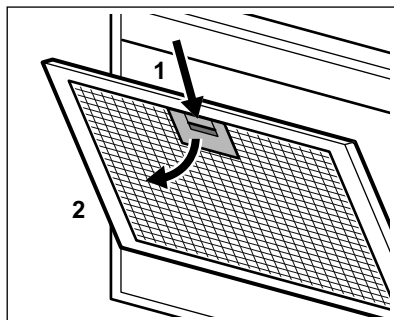

2. Prednú časť filtra mierne nakloňte nadol (2), potom potiahnite. Zopakujte prvé dva kroky pre všetky filtre.
3. Filtre vyčistíte pomocou špongie s neabrazívnymi čistiacimi prostriedkami alebo v umývačke riadu.



Umývačka riadu musí byť nastavená na nízku teplotu a krátky cyklus. Tukový filter môže zmeniť farbu, nemá to vplyv na výkon spotrebiča.

4. Pri spätnej inštalácii filtrov vykonajte prvé dva kroky v opačnom poradí. V prípade potreby zopakujte kroky pre všetky filtre.

### 4.3 Výmena filtra s uhlím – voliteľná funkcia



#### **VAROVANIE!**

V závislosti od typu sa filter dá alebo nedá regenerovať. Pozrite si leták priložený k filteru.

Výmena filtra:

1. Zo spotrebiča vyberte tukové filtre. Pozrite si časť „Čistenie tukového filtra“ v tejto kapitole.
2. Držiaky potiahnite smerom k dolnej časti filtra.

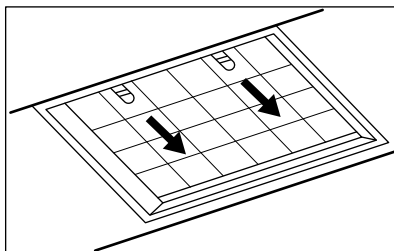



3. Prednú časť filtra mierne nakloňte nadol, potom potiahnite.
4. Pri inštalácii filtra zvolte opačný postup.

V každom prípade je potrebné vymeniť filtre minimálne každé štyri mesiace.

### 4.4 Výmena osvetlenia

Spotrebič sa dodáva s LED osvetlením. Tento diel môže vymeniť iba technik. V prípade akejkoľvek poruchy si pozrite časť „Servis“ v kapitole „Bezpečnostné pokyny“.

## 5. OCHRANA ŽIVOTNÉHO PROSTREDIA

Materiály označené symbolom  odovzdajte na recykláciu.  Obal hodte do príslušných kontajnerov na recykláciu. Chráňte životné prostredie a zdravie ľudí a recyklujte odpad z elektrických a elektronických spotrebičov. Nelikvidujte

spotrebiče označené symbolom spolu s odpadom z domácnosti.  Výrobok odovzdajte v miestnom recyklačnom zariadení alebo sa obráťte na obecný alebo mestský úrad.

## KAZALO

1. VARNOSTNE INFORMACIJE IN NAMESTITEV.....	131
2. OPIS IZDELKA.....	132
3. VSAKODNEVNA UPORABA.....	132
4. VZDRŽEVANJE IN ČIŠČENJE.....	134
5. SKRIB ZA OKOLJE.....	135

## MISLIMO NA VAS

Zahvaljujemo se vam, da ste kupili napravo Electrolux. Izbrali ste izdelek, ki s sabo prinaša večdesetletne strokovne izkušnje in inovacije. Ta genialen in eleganten izdelek je bil zasnovan z vami v mislih. Kadar koli ga uporabite, ste tako lahko prepričani, da boste vsakič dobili odlične rezultate.

Pozdravljeni pri podjetju Electrolux.

### Obiščite naše spletno mesto za



Pridobitev nasvetov glede uporabe, brošure, odpravljanje težav, servisne informacije in informacije glede popravil:

**[www.electrolux.com/support](http://www.electrolux.com/support)**



Registrirajte izdelek za večjo uporabnost:

**[www.registerelectrolux.com](http://www.registerelectrolux.com)**



Kupite dodatno opremo, potrošno blago in originalne nadomestne dele za vašo napravo:

**[www.electrolux.com/shop](http://www.electrolux.com/shop)**

## SKRIB ZA STRANKE IN SERVIS

Vedno uporabite samo originalne rezervne dele.

Ko kličete servis, imejte pri roki naslednje podatke: Model, številka izdelka, serijska številka.

Podatke najdete na ploščici za tehnične navedbe.

 Opozorilo / varnostne informacije

 Splošni podatki in nasveti

 Informacije o varovanju okolja

Pridržujemo si pravico do sprememb.

## 1. VARNOSTNE INFORMACIJE IN NAMESTITEV



### OPOZORILO!

Za varnostne informacije in namestitev si oglejte dodatna navodila za namestitev. Pred uporabo ali vzdrževalnimi deli na napravi pozorno preberite poglavja o varnosti.

## 2. OPIS IZDELKA

### 2.1 Pregled upravljalne plošče

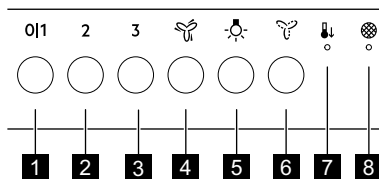

Funkcija	Opis	
<b>1</b>	Prva hitrost / Izklop	Motor se preklopi na prvo stopnjo hitrosti. Drugi pritisk ali dolg pritisk med delovanjem druge funkcije izklopi napravo.
<b>2</b>	Druga hitrost	Motor se preklopi na drugo stopnjo hitrosti. Z drugim pritiskom izklopite napravo.
<b>3</b>	Tretja hitrost	Motor se preklopi na tretjo stopnjo hitrosti. Z drugim pritiskom izklopite napravo.
<b>4</b>	Največja hitrost	Motor se preklopi na največjo hitrost. Po 5 minutah se naprava vrne na predhodno nastavitev. Z drugim pritiskom izklopite napravo.
<b>5</b>	Žarnica	Vklopi in izklopi luči.
<b>6</b>	Breeze	Napa deluje z najnižjo hitrostjo. Po 60 minutah se naprava izklopi.
<b>7</b>	Samodejno hlajenje	Samodejna funkcija za hlajenje naprave.
<b>8</b>	Opozorilo za filter	Opozarja na menjavo ali čiščenje ogljenega filtra in čiščenje maščobnega filtra.

## 3. VSAKODNEVNA UPORABA

### 3.1 Uporaba nape

Preverite priporočeno hitrost glede na spodnjo razpredelnico.

0 1	Med segrevanjem hrane, kuhanjem s pokrito posodo.
2	Med kuhanjem s pokrito posodo na več kuhališčih ali gorilnikih, nežnim cvrenjem.
3	Med vrenjem in pečenjem večje količine hrane brez pokrova, kuhanjem na več kuhališčih ali gorilnikih.
	Med vrenjem in pečenjem večje količine hrane brez pokrova, pri veliki vlažnosti. Po 5 minutah se naprava vrne na predhodno nastavitev.



Osveži zrak v kuhinji po kuhanju z zelo nizko ravno hrupa. Funkcija se po 60 minutah samodejno izključi. Uporabljajte samo po kuhanju.



Priporočljivo je, da po kuhanju pustite nape delovati približno 15 minut.

### Za upravljanje nape:

Dotaknite se zahtevane hitrosti ventilatorja.



Lučka nape deluje neodvisno od drugih funkcij kuhinjske nape. Za osvetlitev kuhalne površine se dotaknite simbola

Za izklop ventilatorja se ponovno dotaknite vklopljene hitrosti ali pa pritisnite **011**.

## 3.2 Samodejno ohlajanje

Ta funkcija se samodejno vklopi, ko temperatura nape preseže 70°C. Napa še naprej deluje z najvišjo hitrostjo, da se ohladi. Zasveti indikator s simbolom na plošči.



Če temperatura med izvajanjem funkcije narašča, se iz varnostnih razlogov se napa izklopi in simbol začne utripati. Napo lahko ponovno vklopite, ko indikator preneha utripati.

## 3.3 Opozorilo za filter

Alarm za filter opozarja na menjavo ali čiščenje oglenega filtra in čiščenje maščobnega filtra. Če je treba očistiti maščobni filter, indikator in neprekinjeno utripata 30 sekund. Če je treba zamenjati ali očistiti ogleni filter, indikator in zasvetita dvakrat na sekundo 30 sekund. Ponastavitev lahko izvedete med ali izven obdobja obveščanja.



Ta funkcija se vklopi po 40 urah delovanja nape, ko je treba očistiti maščobni filter, in po 160 urah, ko je treba ogleni filter očistiti ali zamenjati.



Oglejte si »Čiščenje maščobnega filtra« v poglavju Čiščenje in vzdrževanje.



Oglejte si »Čiščenje ali zamenjava oglenega filtra« v poglavju Čiščenje in vzdrževanje.

### Za ponastavitev števca funkcij **med obdobjem obveščanja:**

Za maščobni filter se za 3 sekunde dotaknite

Za ogleni filter se za 3 sekunde dotaknite

Indikator preneha utripati za pravilno ponastavitev.

### Za ponastavitev števca funkcij za maščobni filter **izven obdobja obveščanja:**

Za maščobni filter se za 3 sekunde dotaknite

Za ogleni filter se dotaknite **3** in

Indikator zasveti enkrat za pravilno ponastavitev.

### Za vklop ali izklop števca za ogleni filter:

Za 3 sekunde pritisnite **3**.

Funkcija je vklopljena, če indikator **3** zasveti enkrat. Funkcija je izklopljena, če indikator **3** zasveti dvakrat.

### 3.4 Izklop in vklop zvokov plošče

Za izklop ali vklop zvokov na plošči se dotaknite in držite **2**. Indikator zasveti

enkrat, če so zvoki omogočeni, in dvakrat, če so zvoki onemogočeni.



Zvoka na napi ne morete onemogočiti.

## 4. VZDRŽEVANJE IN ČIŠČENJE

### 4.1 Opombe o čiščenju



Čistilna sredstva

#### Ne uporabljajte grobih pomivalnih sredstev in ščetk.

Površino naprave čistite z mehko krpo, toplo vodo in blagim čistilom.

Po kuhanju se lahko nekateri deli naprave močno segrejejo. Da bi preprečili madeže, morate napravo ohladiti in osušiti s čisto krpo ali papirnati brisačami.

Madeže očistite z blagim čistilnim sredstvom.

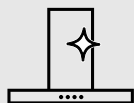

Napa mora biti čista.

Napravo in maščobne filtre očistite vsak mesec. Z notranjosti in maščobnih filtrov previdno očistite maščobo. Nakopičena maščoba ali drugi ostanki lahko povzročijo požar.

Maščobne filtre lahko operete v pomivalnem stroju. Pomivalni stroj morate nastaviti na nizko temperaturo in kratek program. Maščobni filter se lahko razbarva, a to ne vpliva na zmogljivost naprave.



Ogleni filter

Čas nasičenosti ogljenega filtra se spreminja glede na vrsto kuhanja in pogostost čiščenja maščobnega filtra.

### 4.2 Čiščenje maščobnega filtra

Filtri so nameščeni s pomočjo sponk in zatičev na nasprotni strani.

#### Za čiščenje filtra:

1. Pritisnite ročico pritrdilne sponke na plošči s filtrom pod napa (1).

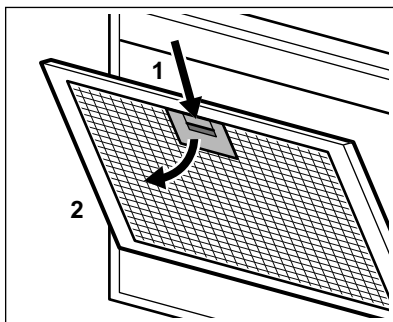

2. Rahlo nagnite sprednji del filtra navzdol (2), nato povlecite. Ponovita prva dva koraka za vse filtre.
3. Filtre očistite z gobico in čistilnim sredstvom, ki niso groba, ali v pomivalnem stroju.

**i** Pomivalni stroj morate nastaviti na nizko temperaturo in kratek program. Maščobni filter se lahko razbarva, a to ne vpliva na zmogljivost naprave.

4. Za ponovno namestitve filtrov ponovite prva dva koraka v obratnem zaporedju.

Korake ponovite za vse filtre (če obstajajo).

### 4.3 Zamenjava oglenega filtra (izbirno)



#### OPOZORILO!

Glede na vrsto filtra lahko filter obnovite ali ga ne morete obnoviti. Oglejte si list, priložen filtru.

Za zamenjavo filtra:

1. Iz naprave odstranite maščobne filtre.

Oglejte si »Čiščenje maščobnega filtra« v tem poglavju.

2. Povlecite jezičke proti spodnjemu delu filtra.

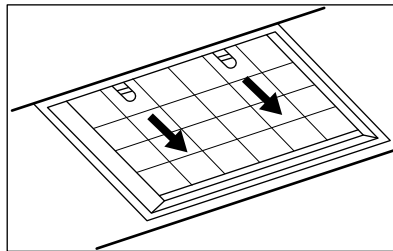

3. Rahlo nagnite sprednji del filtra navzdol, nato povlecite.
4. Za namestitev novega filtra ponovite iste korake v obratnem zaporedju.

V vsakem primeru je treba filtre zamenjati vsaj na štiri mesece.

### 4.4 Zamenjava žarnice

Ta naprava ima LED-žarnico. Ta del lahko zamenja samo strokovnjak. V primeru kakršnekoli napake si oglejte »Servis« v poglavju »Varnostna navodila«.

## 5. SKRBJ ZA OKOLJE

Reciklirajte materiale, ki jih označuje simbol . Embalažo odložite v ustrezne zabojnike za reciklažo. Pomagajte zaščititi okolje in zdravje ljudi ter reciklirati odpadke električnih in elektronskih naprav, označenih

s simbolom , ne odstranjujte z gospodinjstvi odpadki. Izdelek vrnite na krajevno zbirališče za recikliranje ali se obrnite na občinski urad.

## PËRMBAJTJA

1. INFORMACIONI I SIGURISË DHE INSTALIMI.....	136
2. PËRSHKRIM I PRODUKTIT.....	137
3. PËRDORIMI I PËRDITSHËM.....	137
4. KUJDESI DHE PASTRIMI.....	139
5. ÇËSHTJE QË LIDHEN ME AMBIENTIN.....	140

## NE MENDOJMË PËR JU

Faleminderit për blerjen e një pajisjeje Electrolux. Keni zgjedhur një produkt që sjell me vete dekada eksperience dhe novatorizmi profesional. Origjinal dhe me stil, është projektuar duke ju pasur ju në mendje. Kështu që sa herë që ta përdorni, mund të bazoheni në faktin se do të merrni rezultate optimale çdo herë. Mirë se vini në Electrolux.

**Vizitoni faqen tonë të internetit për:**



Të marrë këshilla mbi përdorimin, broshura, informacion rreth zgjidhjes së problemeve, shërbimit dhe riparimit

**[www.electrolux.com/support](http://www.electrolux.com/support)**



Regjistroni produktin për shërbim më të mirë:

**[www.registerelectrolux.com](http://www.registerelectrolux.com)**



Blini aksesore, pjesë konsumi dhe pjesë origjinale këmbimi për pajisjen:

**[www.electrolux.com/shop](http://www.electrolux.com/shop)**

## KUJDESI DHE SHËRBIMI NDAJ KLIENTIT

Përdorni gjithmonë pjesë këmbimi origjinale.

Kur kontaktoni Qendrën tonë të Autorizuar të Shërbimit, sigurohuni që të keni në dispozicion të dhënat e mëposhtme: Modeli, PNC, numri serial.

Ky Informacioni mund të gjendet në pllakën e klasifikimit.

 Paralajmërim / Të dhëna rreth sigurisë dhe kujdesit

 Të dhëna të përgjithshme dhe këshilla

 Të dhëna rreth ambientit

Rezervohet mundësia e ndryshimeve.

## 1. INFORMACIONI I SIGURISË DHE INSTALIMI



### PARALAJMËRIM!

Referojuni broshurës tjetër “Udhëzimet për instalimin” për “Informacionin e sigurisë dhe instalimin”. Lexoni me kujdes kapitujt e “Sigurisë” përpara çdo përdorimi ose mirëmbajtjeje të pajisjes.



## 2. PËRSHKRIM I PRODUKTIT

### 2.1 Përmbledhje e panelit të kontrollit

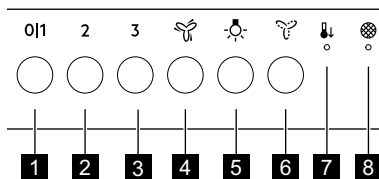

Funksioni	Përshkrimi	
<b>1</b>	Shpejtësia e parë / Fikur	Motori kalon në nivelin e parë të shpejtësisë. Shtypni dy herë ose mbani shtypur butonin gjatë punës së funksionit tjetër, fiken pajisjen.
<b>2</b>	Shpejtësia e dytë	Motori kalon në nivelin e dytë të shpejtësisë. Shtypja e dytë e fik pajisjen.
<b>3</b>	Shpejtësia e tretë	Motori kalon në nivelin e tretë të shpejtësisë. Shtypja e dytë e fik pajisjen.
<b>4</b>	Shpejtësia maksimale	Motori kalon në nivelin maksimal të shpejtësisë. Pas 5 minutash pajisja kthehet në cilësimin e mëparshëm. Shtypja e dytë e fik pajisjen.
<b>5</b>	Llamba	Ndez dhe fik dritat.
<b>6</b>	Fllad	Aspiratori punon në shpejtësinë më të ulët. Pas 60 minutash pajisja fiket.
<b>7</b>	Ftohet automatikisht	Funksioni automatik i cili ftoh pajisjen.
<b>8</b>	Njoftimi mbi filtrin	Ju kujton të ndërtoni ose të pastroni filtrin e karbonit dhe të pastroni filtrin e yndyrës.

## 3. PËRDORIMI I PËRDITSHËM

### 3.1 Përdorimi i aspiratorit

Kontrolloni shpejtësinë e rekomanduar sipas tabelës më poshtë.

<b>0/1</b>	Gjatë ngrohjes së ushqimit, gatimit me tenxhere të mbuluara.
<b>2</b>	Gjatë gatimit me tenxhere të mbuluara në disa zona ose vatra gatimi, skuqjes së lehtë.
<b>3</b>	Gjatë zierjes dhe skuqjes së sasive të mëdha të ushqimit pa kapak, gatimit në disa zona ose vatra gatimi.



Gjatë gatimit dhe skuqjes së sasive të mëdha të ushqimit pa kapak, në lagështi të madhe. Pas 5 minutash pajisja kthehet në cilësimin e mëparshëm.



Freskon ajrin në kuzhinë pas gatimit me nivel zhurme shumë të ulët. Funkzioni fiket automatikisht pas 60 minutash. Përdore vetëm pas gatimit.



Rekomandohet që ta lini aspiratorin në punë për rreth 15 minuta pas gatimit.

### Për të përdorur aspiratorin:

Prekja kërkoj shpejtësinë e ventilatorit.



Drita e kapuçave punon në mënyrë të pavarur nga funksionet e tjera të kapakut. Për të ndriçuar sipërfaqen e gatimit prekni

Për të fikur ventilatorin prekni shpejtësinë e aktivizuar përsëri ose shtypni gjatë

### 3.2 Ftohet automatikisht

Ky funksion ndizet automatikisht kur temperatura e kapakut tejkalohe 70°C. Kapaku vazhdon të funksionojë me shpejtësinë më të lartë për tu ftohur.

Treguesi me simbolin në panel ndizet.



Për arsye sigurie, nëse temperatura rritet më shumë ndërsa funksioni është aktiv, kapaku fiket dhe simboli fillon të pulsojë. Kapaku mund të ndizet përsëri kur treguesi të ndalojë të pulsojë.

### 3.3 Njoftimi i filtrit

Alarmi i filtrit ju kujton të ndërroni ose të pastroni filtrin e karbonit dhe të pastroni filtrin e yndyrës. Treguesi dhe pulson rregullisht për 30 sekonda nëse filtri i yndyrës duhet të pastrohet.

Treguesi dhe pulson dy herë në çdo sekondë për 30 sekonda nëse filtri i qymyrit duhet të zëvendësohet ose

pastrohet. Rivendosja mund të kryhet gjatë ose jashtë periudhës së njoftimit.



Ky funksion aktivizohet pas 40 orësh të funksionimit të kapakut kur filtri i yndyrës kërkon pastrim dhe pas 160 orësh kur filtri i qymyrit kërkon pastrim ose zëvendësim.



Shikoni pastrimin e filtrit të yndyrës në kapitullin e kujdesit dhe të pastrimit.



Shikoni pastrimin e filtrit të karbonit ose ndërrimin e filtrit të karbonit në kapitullin e kujdesit dhe të pastrimit.

Për të rivendosur numëruesin e funksionit : **gjatë periudhës së njoftimit:**

Për filtrin e yndyrës prekni për 3 sekonda.

Për prekjen e filtrit të karbonit për 3 sekonda.

Treguesi ndalon të pulsojë për rivendosjen e saktë.

Për të rivendosur numëruesin e funksionit për filtrin e yndyrës **jashtë periudhës së njoftimit:**

Për filtrin e yndyrës prekni për 3 sekonda.

Për prekjen e filtrit të karbonit **3** dhe .

Treguesi pulson një herë për rivendosjen e saktë.

**Për të aktivizuar ose çaktivizuar banakun për filtrin e karbonit:**

Shtypni **3** për 3 sekonda.

Funksioni aktivizohet nëse treguesi pulson **3** një herë. Funksioni çaktivizohet nëse treguesi **3** pulson dy herë.

### 3.4 Çaktivizimi dhe aktivizimi i tingujve të panelit

Për të çaktivizuar ose aktivizuar tingujt në panel prekni dhe mbani të shtypur **2**.

Treguesi pulson një herë nëse tingujt janë të aktivizuar dhe dy herë nëse tingujt janë të çaktivizuar.



Tingulli në fikjen e kapakut nuk mund të çaktivizohet.

## 4. KUJDESI DHE PASTRIMI

### 4.1 Shënime për pastrimin



**Agjentët e pastrimit**

#### **Mos përdorni detergjente gërryese dhe furça.**

Pastroni sipërfaqen e pajisjes me një copë të butë me ujë të ngrohtë dhe një detergjent të butë.

Pas pastrimit disa pjesë të pajisjes mund të nxehen. Për të shmangur njollat, pajisja duhet të lihet të ftohet dhe të thahet me një leckë ose kartëpeceta të pastra.

Pastroni njollat me një detergjent të butë.

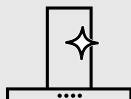

**Mbajeni aspiratorin të pastër**

Pastrojeni pajisjen dhe filtrat e yndyrës çdo muaj. Pastrojeni pjesën e brendshme të pajisjes dhe filtrat e yndyrës me kujdes nga yndyra. Grumbullimi i yndyrës ose mbetjeve të tjera mund të shkaktojë zjarr.

Filtrat e yndyrës mund të lahen në lavastovilje.

Lavastovilja duhet të vendoset në temperaturë të ulët dhe cikël të shkurtër. Filtri i yndyrës mund të çngjyrosset, kjo nuk ka ndikim të performanca e pajisjes.



**Filtri i karbonit**

Koha e ngopjes së filtrit të karbonit ndryshon në varësi të llojit të gatimit dhe sa rregullisht pastrohet filtri i yndyrës.

### 4.2 Pastrimi i filtrit të yndyrës

Filtrat montohen me anë të kapëseve dhe kunjave në anën e kundërt.

#### **Për të hequr filtrin:**

1. Shtypni dorezën e kapëses së montimit në panelin e filtrimit poshtë aspiratorit (1).

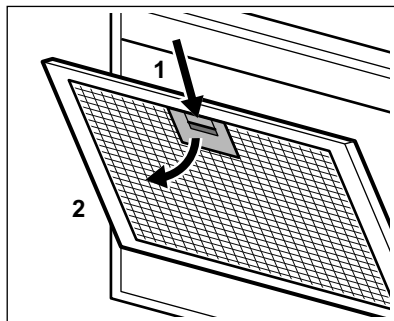

2. Anojeni lehtë pjesën e përpame të filtrit poshtë (2), më pas tërhiqeni. Përsërisni dy hapat e parë për të gjithë filtrat.
3. Pastrojini filtrat duke përdorur një sfungjer me detergjente jo gërryese ose në një lavastovilja.



Lavastovilja duhet të vendoset në temperaturë të ulët dhe cikël të shkurtër. Filtër i yndyrës mund të çngjyroset, kjo nuk ka ndikim te performanca e pajisjes.

4. Për të montuar sërish filtrat, ndiqni dy hapat e parë në rendin e kundërt. Përsërisni hapat për të gjithë filtrat nëse aplikohet.

### 4.3 Ndërrimi i filtrit të karbonit - (opsional)



#### PARALAJMËRIM!

Në varësi të llojit, filtri mund të rigjenerohet ose nuk mund të rigjenerohet. Referojuni broshurës që shoqëron filtrin.

Për të ndërruar filtrin:

1. Hiqni filtrat e yndyrës nga pajisja. Referojuni pjesës “Pastrimi i filtrit të yndyrës” në këtë kapitull.
2. Tërhiqni gjuhëzat drejt pjesës së poshtme të filtrit.

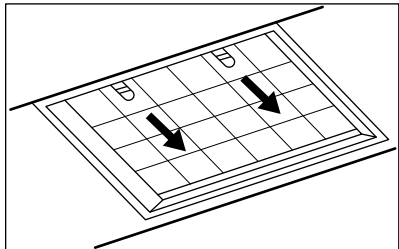



3. Anojeni lehtë pjesën e përpame të filtrit poshtë, më pas tërhiqeni.
4. Për të instaluar një filtër të ri, kryeni të njëjtat hapa në rend të kundërt. Në çdo rast, është e nevojshme që të ndërrohen filtrat të paktën çdo katër muaj.

### 4.4 Ndërrimi i llambës

Kjo pajisje është e pajisur me një llambë LED. Kjo pjesë mund të ndërrohet vetëm nga një teknik. Në rast keqfunksionimi referojuni pjesës “Shërbimi” te kapitulli “Udhëzimet e sigurisë”.

## 5. ÇËSHTJE QË LIDHEN ME AMBIENTIN

Ricikloni materialet me simbolin . Vendoseni ambalazhin te kontejnerët e riciklimit nëse ka. Ndhmoni në mbrojtjen e mjedisit dhe shëndetit të njerëzve dhe në riciklimin e mbetjeve të pajisjeve elektrike dhe elektronike. Mos hidhni

pajisjet e shënuara me simbolin  e mbeturinave shtëpiake. Ktheni produktin në pikën lokale të riciklimit ose kontaktoni me zyrën komunale.

## САДРЖАЈ

1. ИНФОРМАЦИЈЕ О БЕЗБЕДНОСТИ И ИНСТАЛАЦИЈИ.....	142
2. ОПИС ПРОИЗВОДА.....	142
3. СВАКОДНЕВНА УПОТРЕБА.....	143
4. НЕГА И ЧИШЋЕЊЕ.....	144
5. ЕКОЛОШКА ПИТАЊА.....	146

## МИСЛИМО НА ВАС

Хвала што сте купили Electrolux уређај. Изабрали сте производ који са собом доноси деценије стручног рада и иновација. Генијалан је, елегантан и осмишљен имајући у виду ваше потребе. Будите уверени да ћете при сваком коришћењу добити изванредне резултате.

Добро дошли у Electrolux.

**Посетите наш сајт да:**



Прибавите савете за коришћење, брошуре и информације за решавање проблема, сервис и поправку:

**[www.electrolux.com/support](http://www.electrolux.com/support)**



Региструјте производ ради боље услуге:

**[www.registerelectrolux.com](http://www.registerelectrolux.com)**



Купите прибор, потрошни материјал и оригиналне резервне делове за свој уређај:

**[www.electrolux.com/shop](http://www.electrolux.com/shop)**

## КОРИСНИЧКА ПОДРШКА И СЕРВИС

Увек користите оригиналне резервне делове.

Када контактирате овлашћени сервисни центар, водите рачуна да код себе имате следеће податке: Модел, број производа, серијски број.

Подаци могу да се пронађу на плочици са техничким карактеристикама.

 Упозорење/опрез – информације о безбедности

 Опште информације и савети

 Информације о животној средини

Задржано право измена.

# 1. ИНФОРМАЦИЈЕ О БЕЗБЕДНОСТИ И ИНСТАЛАЦИЈИ



## УПОЗОРЕЊЕ!

Погледајте засебну брошуру с упутствима за инсталацију за Информације о безбедности и инсталацији. Пажљиво пролиитајте поглавља о безбедности пре било каквог коришћења или одржавања уређаја.

## 2. ОПИС ПРОИЗВОДА

### 2.1 Преглед командне табле

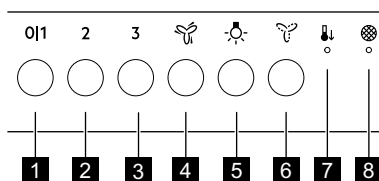



Функција	Опис
<b>1</b> Прва брзина/Искључи	Мотор прелази на прву брзину. Други или дужи притисак док ради нека друга функција искључује уређај.
<b>2</b> Друга брзина	Мотор прелази на другу брзину. Други притисак искључује уређај.
<b>3</b> Трећа брзина	Мотор прелази на трећу брзину. Други притисак искључује уређај.
<b>4</b> Максимална брзина	Мотор прелази на максималну брзину. Након 5 минута уређај се враћа у претходно подешавање. Други притисак искључује уређај.
<b>5</b> Лампица	Укључује и искључује светла.
<b>6</b> Поветарац	Аспиратор ради на најмањој брзини. Након 60 минута уређај се искључује.
<b>7</b> Аутоматско хлађење	Аутоматска функција која хлади уређај.
<b>8</b> Обавештење о филтеру	Подсећа вас да је потребно заменити или очистити филтер са активним угљем и очистити филтер за маст.

## 3. СВАКОДНЕВНА УПОТРЕБА

### 3.1 Коришћење аспиратора



Проверите препоручену брзину у складу са следећом табелом.

<b>0 1</b>	Приликом загревања хране, кувања са поклопљеним посудама.
<b>2</b>	Приликом кувања са поклопљеним посудама на више зона за кување или више горионика, при пажљивом пржењу.
<b>3</b>	Приликом кувања и пржења великих количина хране без поклопца, кувања на више зона за кување или више горионика.
	Приликом кувања и пржења велике количине хране велике влажности без поклопца. Након 5 минута уређај се враћа у претходно подешавање.
	Освежава ваздух у кухињи након кувања уз веома тих рад. Функција се искључује аутоматски након 60 минута. Користите само након кувања.

 Препоручује се да оставите аспиратор да ради приближно 15 минута након кувања.

#### За управљање радом аспиратора:



Додирните жељену брзину вентилатора.

 Светло аспиратора ради независно од његових осталих функција. Да бисте осветлили површину за кување, додирните .



Да бисте искључили вентилатор, поново додирните активiranу брзину или дуже притисните **0|1**.



### 3.2 Аутоматско хлађење

Ова функција се укључује аутоматски када температура аспиратора пређе 70°C. Аспиратор наставља да хлади највећом брзином. Укључује се индикатор са симболом  на панелу.

 Ради безбедности, ако температура порасте више док је функција активна, аспиратор се искључује и симбол  почиње да трепће. Аспиратор може поново да се укључи када индикатор престане да трепће.

### 3.3 Обавештење о филтеру

Аларм за филтер подсећа вас да је потребно заменити или очистити филтер са активним угљем и очистити филтер за маст. Индикатори  и  равномерно трепћу 30 секунди ако филтер за маст мора да се очисти.

Индикатори  и  трепћу двапут у секунди током 30 секунди ако филтер са активним угљем мора да се замени или очисти. Ресет може да се обави током или изван периода обавештавања.

**i** Ова функција се активира након 40 сати рада аспиратора када филтер за маст захтева чишћење и након 160 сати када филтер са активним угљем захтева чишћење или замену.

**i** Погледајте одељак „Чишћење филтера за маст” у поглављу „Нега и чишћење”.

**i** Погледајте одељак „Чишћење филтера за маст” или „замена филтера са активним угљем” у поглављу „Нега и чишћење”.

Да бисте ресетовали бројач функције током периода обавештавања:

За филтер за маст додирните  на 3 секунде.

За филтер са активним угљем додирните  на 3 секунде.

Индикатор престаје да трепће да значи ресетовање.

Да бисте ресетовали бројач функције за филтер за маст **изван периода обавештавања**:

За филтер за маст додирните  на 3 секунде.

За филтер са активним угљем додирните **3** и .

Индикатор  трепне једном да значи ресетовање.

**Да бисте активирали или деактивирали бројач за филтер са активним угљем:**

Притисните дугме **3** и држите 3 секунде.

Функција је активирана ако индикатор **3** трепне једном. Функција је деактивирана ако индикатор **3** трепне двапут.

### 3.4 Деактивирање и активирање звукова панела

Да бисте деактивирали или активирали звуке на панелу, додирните и држите **2**. Индикатор трепне једном ако су звуци омогућени и двапут ако су онемогућени.

**i** Звук који се чује при искључивању аспиратора не може да се онемогући.

## 4. НЕГА И ЧИШЋЕЊЕ

### 4.1 Напомене у вези са чишћењем



**Средства за чишћење**

**Не користите абразивне детерџенте и четке.**

Површину уређаја очистите меком крпом, топлом водом и благим детерџентом.

Након кувања, неки делови уређаја могу бити врели. Да бисте спречили појаву флека, уређај мора да се охлади и осуши чистом крпом или папирним убрбусима.

Флеке очистите благим детерџентом.



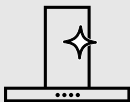

### Редовно чистите аспиратор

Сваког месеца очистите уређај и филтере за маст. Пажљиво очистите унутрашњост и филтере за маст од масноће. Нагомила масноћа или други остаци могу проузроковати пожар.

Филтери за маст могу да се перу у машини за прање посуђа. Машина за прање судова мора бити подешена на ниску температуру и кратак циклус. Филтер за масноће може да промени боју, али то нема утицаја на учинак уређаја.



### Филтер са активним угљем

Време засићења угљеног филтера варира у зависности од врсте кувања и редовности чишћења филтера за масноће.

## 4.2 Чишћење филтера за маст

Филтери су монтирани помоћу стега и осигурача на супротној страни.

### Да бисте очистили филтер:

1. Притисните ручку стега за монтажу на панелу филтера испод аспиратора (1).

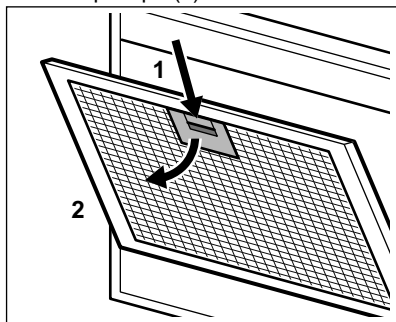

2. Благо нагните предњи део филтера надолу (2), а затим повуците.

Поновите прва два корака за све филтере.

3. Очистите филтере користећи сунђер и неабразивне детерџенте или у машини за судове.



Машина за прање судова мора бити подешена на ниску температуру и кратак циклус. Филтер за масноће може да промени боју, али то нема утицаја на учинак уређаја.

4. Да бисте вратили филтер на место, следите прва два корака обрнутим редоследом. Поновите кораке за све филтере ако је то могуће.

## 4.3 Замена филтера са активним угљем – опционално



### УПОЗОРЕЊЕ!

Зависно од врсте, филтер може или не може да се регенерише. Погледајте летак приложен уз филтер.

Да бисте заменили филтер:

1. Извадите филтере за маст из уређаја. Погледајте одељак „Чишћење филтера за маст” у овом поглављу.
2. Повуците језичке према доњем делу филтера.

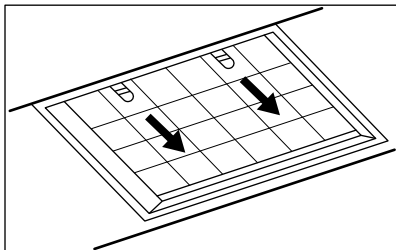

3. Благо нагните предњи део филтера надоле, а затим повуците.
4. Да бисте инсталирали нови филтер, поновите исте кораке обрнутим редоследом.

## 5. ЕКОЛОШКА ПИТАЊА

Рециклирајте материјале са симболом . Паковање одложите у одговарајуће контејнере ради рециклирања. Помозите у заштити животне средине и људског здравља као и у рециклирању отпадног материјала од електронских и

електричних уређаја. Уређаје обележене симболом  немојте бацати заједно са смећем. Производ вратите у локални центар за рециклирање или се обратите општинској канцеларији.

### 4.4 Замена лампице

Уређај се испоручује са LED лампицом. Овај део може да замени само техничар. У случају било каквог квара, погледајте део „Сервис“ у одељку „Упутства о безбедности“.

# INNEHÅLL

1. SÄKERHETSINFORMATION OCH INSTALLATION.....	147
2. PRODUKTBESKRIVNING.....	148
3. DAGLIG ANVÄNDNING.....	148
4. SKÖTSEL OCH RENGÖRING.....	150
5. MILJÖSKYDD.....	151

## VI TÄNKER PÅ DIG

Tack för att du har köpt en Electrolux-produkt. Du har valt en produkt som kommer med årtionden av yrkeserfarenhet och innovation. Den är genialisk och elegant, och den har den utformats med dig i åtanke. När du än använder den kan du känna dig trygg med att veta att du får fantastiska resultat varje gång. Välkommen till Electrolux.

### Besök vår webbplats för att:



få tips om användning, broschyrer, felsökning, service- och reparationsinformation:

**[www.electrolux.com/support](http://www.electrolux.com/support)**



registrera din produkt för bättre service:

**[www.registerelectrolux.com](http://www.registerelectrolux.com)**



köpa tillbehör, förbrukningsvaror och originalreservdelar till din produkt:

**[www.electrolux.com/shop](http://www.electrolux.com/shop)**

## KUNDTJÄNST OCH SERVICE

Använd alltid originalreservdelar.

Ha följande uppgifter till hands när du kontaktar vår auktoriserade serviceverkstad: Modell, artikelnummer, serienummer.

Informationen står på märkplåten.

 Varning/Försiktighet – Säkerhetsinformation

 Allmän information och tips

 Miljöinformation

Med reservation för ändringar.

## 1. SÄKERHETSINFORMATION OCH INSTALLATION



### WARNING!

Se separat broschyr för säkerhetsinformation och installation. Läs noga igenom säkerhetskapitlen innan du använder eller utför underhåll på produkten.

## 2. PRODUKTBESKRIVNING

### 2.1 Beskrivning av kontrollpanelen

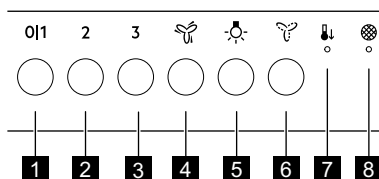

	Funktion	Beskrivning
<b>1</b>	Första hastighet/av	Motorn växlar till första hastighetsnivån. Tryck två gånger eller tryck länge medan en annan funktion är igång. Produkten stängs av.
<b>2</b>	Andra hastighet	Motorn växlar till andra hastighetsnivån. En andra tryckning stänger av produkten.
<b>3</b>	Tredje hastighet	Motorn växlar till tredje hastighetsnivån. En andra tryckning stänger av produkten.
<b>4</b>	Maximal hastighet	Motorn växlar till maximal hastighetsnivå. Efter 5 minuter återgår produkten till föregående inställning. En andra tryckning stänger av produkten.
<b>5</b>	Lampa	Tända och släcka lamporna.
<b>6</b>	Breeze	Fläkten körs på lägsta hastighet. Efter 60 minuter stängs produkten av.
<b>7</b>	Automatisk nedkylning	Automatisk funktion som kyler ner produkten.
<b>8</b>	Filtermeddelande	Påminner om att det är dags att byta eller rengöra kolfiltret och rengöra fettfiltret.

## 3. DAGLIG ANVÄNDNING

### 3.1 Använda fläkten

Se den rekommenderade hastigheten enligt tabellen nedan.

<b>0 1</b>	Under uppvärmning av mat, vid tillagning under lock.
<b>2</b>	Vid tillagning under lock på flera kokzoner eller brännare, mild stekning.
<b>3</b>	Under kokning och stekning av stora mängder mat utan lock, tillagning på flera kokzoner eller brännare.
	Under kokning, stekning av stora mängder mat utan lock, mycket fukt. Efter 5 minuter återgår produkten till föregående inställning.





Fräschar upp luften i köket efter tillagning vid en mycket låg ljudnivå. Funktionen stängs av automatiskt efter 60 minuter. Använd endast efter tillagning.

-  Vi rekommenderar att du lämnar fläkten på i cirka 15 minuter efter tillagning.

### Använda fläkten:



Tryck på önskad fläkthastighet.

-  Kåpans belysning fungerar oberoende av andra funktioner. För att tända hällen, tryck på lampsymbolen .





För att stänga av fläkten, tryck på den aktiverade hastigheten igen eller tryck länge på **011**.

## 3.2 Automatisk nedkylning

Den här funktionen slås på automatiskt när temperaturen på fläkten överstiger 70°C. Huven fortsätter att arbeta på högsta hastighet för att svalna. Indikatorn med symbolen  på panelen tänds.

-  Av säkerhetsskäl, om temperaturen ökar när funktionen är aktiv, stängs fläkten av och symbolen  börjar blinka. Kåpan kan slås på igen när indikatorn slutar blinka.

## 3.3 Filtermeddelande

Filtervarningen påminner om att det är dags att byta eller rengöra kolfiltret och rengöra fettfiltret. Indikatorn  och  blinkar regelbundet i 30 sekunder om fettfiltret måste rengöras. Indikatorn  och  blinkar två gånger per sekund i 30 sekunder om kolfiltret måste bytas ut eller rengöras. Återställning kan utföras under eller utanför meddelandeperioden.

-  Denna funktion aktiveras efter 40 timmars användning av kåpan när fettfiltret behöver rengöras och efter 160 timmar när kolfiltret behöver rengöras eller bytas ut.

-  Se rengöring av fettfiltret i kapitlet underhåll och rengöring.

-  Se rengöring av kolfiltret eller byte av kolfiltret i kapitlet underhåll och rengöring.

Återställa funktionsräknaren **under** meddelandeperioden:

För fettfilter, tryck på  i 3 sekunder.

För kolfilter, tryck på  i 3 sekunder.

Indikatorn slutar blinka för korrekt återställning.

För att återställa funktionsräknaren för fettfilter **utanför** meddelandeperioden:

För fettfilter, tryck på  i 3 sekunder.

För kolfilter, tryck på **3** och .

Indikatorn  blinkar en gång för korrekt återställning.

**För att aktivera eller avaktivera räknaren för kolfilter:**

Tryck ned **3** i 3 sekunder.

Funktionen aktiveras om indikatorn **3** blinkar en gång. Funktionen inaktiveras om indikatorn **3** blinkar två gånger.

## 3.4 Avaktivera och aktivera panelljud

För att avaktivera eller aktivera ljud på panelen, tryck på och håll in **2**. Indikatorn blinkar en gång om ljud har

aktiverats och två gånger om ljud har inaktiverats.

**i** Ljudet på fläkten kan inte stängas av.

## 4. SKÖTSEL OCH RENGÖRING

### 4.1 Rengöring



**Rengöringsmedel**

**Använd inte rengöringsmedel eller borstar med slipeffekt.**

Torka av produktens yta med en mjuk trasa med varmt vatten och mildt rengöringsmedel.

Efter tillagning kan vissa delar av produkten vara varma. För att undvika fläckar måste produkten svalna och sedan torkas av med ren trasa eller pappershandduk.

Rengör fläckar med ett mildt diskmedel.

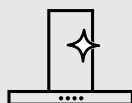

**Håll fläkten ren**

Rengör produkten och fettfiltren en gång i månaden. Rengör insidan och fettfiltren noga från fett. Fettansamling eller andra matrester kan leda till brand.

Fettfilter kan diskas i diskmaskinen.

Diskmaskinen måste ställas in på en låg temperatur och ett kort program. Fettfiltret kan missfärgas, men detta påverkar inte produktens funktion.



**Kolfilter**

Tiden när kolfiltret är mättat varierar beroende på typ av matlagning och hur ofta du rengör fettfiltret.

### 4.2 Rengöring av fettfiltret

Filtret monteras med hjälp av klämmorna och stiften på motsatta sidor.

#### Rengöring av filtret:

1. Tryck ner handtaget på monteringsklämman på filterpanelen under huven (1).

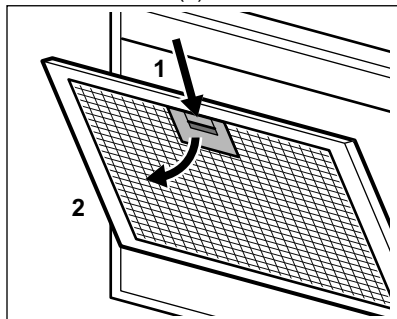

2. Luta filtrets framkant något nedåt (2) och dra sedan.

Upprep de första två stegen för alla filter.

3. Rengör filtren med en svamp och rengöringsmedel utan slipmedel eller i diskmaskin.

**i** Diskmaskinen måste ställas in på en låg temperatur och ett kort program. Fettfiltret kan missfärgas, men detta påverkar inte produktens funktion.

4. Sätt tillbaka filtren genom att upprepa de två första stegen i omvänd ordning.

Upprep stegen för alla filter om tillämpligt.

### 4.3 Byta kolfiltret - tillval



#### **VARNING!**

Filtret kan eller kan inte återskapas, beroende på typ. Se broschyren som medföljer filtret.

För att byta filtret:

1. Ta bort fettfiltren från maskinen. Se "Rengöring av fettfiltret" i det här kapitlet.
2. Dra flikarna mot filtrets nedre del.

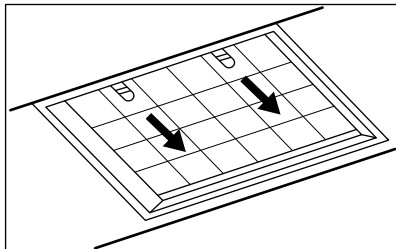



3. Luta framsidan av filtret nedåt lite lätt och dra sedan.
4. Utför proceduren i omvänd ordning när du ska installera ett nytt filter. Under alla omständigheter måste filtren bytas minst var fjärde månad.

### 4.4 Byte av lampan

Produkten levereras med en LED-lampa. Denna del får endast bytas av en tekniker. Vid eventuella funktionsfel hänvisas till "Service" i kapitlet "Säkerhetsanvisningar".

## 5. MILJÖSKYDD

Återvinn material med symbolen . Återvinn förpackningen genom att placera den i lämpligt kärl. Bidra till att skydda vår miljö och vår hälsa genom att återvinna avfall från elektriska och elektroniska produkter. Släng inte

produkter märkta med symbolen  med hushållsavfallet. Lämna in produkten på närmaste återvinningsstation eller kontakta kommunkontoret.

## İÇİNDEKİLER

1. GÜVENLİK BİLGİLERİ VE MONTAJ.....	152
2. ÜRÜN TANIMI.....	153
3. GÜNLÜK KULLANIM.....	153
4. BAKIM VE TEMİZLİK.....	155
5. ÇEVREYLE İLGİLİ BİLGİLER.....	156

## AKLIMIZ SİZDE

Bir Electrolux cihazı satın aldığınız için teşekkür ederiz. Beraberinde onlarca yıllık mesleki deneyim ve yenilik getiren bir ürün seçtiniz. Sizi düşünerek tasarlanan yaratıcı ve sık ürününüz hizmetinizdedir. Bu nedenle, her seferinde çok iyi sonuçlar elde edeceğinizi bilerek onu her kullandığınızda güvende olabilirsiniz. Electrolux'e hoş geldiniz.

**Aşağıdakiler için web sitemizi ziyaret edin:**



Kullanım önerileri, broşürler, sorun giderme bilgileri, servis ve onarım bilgileri:  
**[www.electrolux.com/support](http://www.electrolux.com/support)**



Daha iyi servis almak için ürününüzün kaydını yapın:  
**[www.registerelectrolux.com](http://www.registerelectrolux.com)**



Cihazınız için Aksesuarlar, Sarf Malzemeleri ve Orijinal yedek parçalar satın alın:  
**[www.electrolux.com/shop](http://www.electrolux.com/shop)**

## MÜŞTERİ HİZMETLERİ

Daima orijinal yedek parçalar kullanın.  
Yetkili Servis Merkezimizle görüşmeniz sırasında aşağıdaki verileri elinizin altında bulundurun: Model, PNC, Seri Numarası.  
Bu bilgiler, bilgi etiketinde bulunabilir.

 Uyarı / Dikkat-Güvenlik bilgileri

 Genel bilgiler ve ipuçları

 Çevre ile ilgili bilgiler

Önceden haber verilmeksizin değişiklik yapma hakkı saklıdır.

## 1. GÜVENLİK BİLGİLERİ VE MONTAJ



### UYARI!

Güvenlik Bilgileri ve Montaj için ayrı verilen Montaj Talimatları kitapçığına bakın. Cihazın her kullanım veya bakımından önce Güvenlik bölümlerini dikkatle okuyun.



## 2. ÜRÜN TANIMI

### 2.1 Kontrol paneline genel bakış

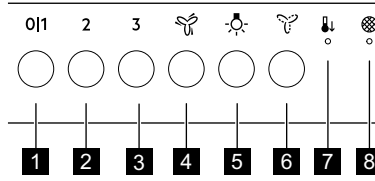

İşlev	Açıklaması	
<b>1</b>	Birinci Hız / Kapalı	Motor ilk hız seviyesine geçer. İkinci, diğer fonksiyonlar çalışırken basarak veya basılı tutarsanız cihazı kapatır.
<b>2</b>	İkinci hız	Motor ikinci hız seviyesine geçer. İkinci kez basılması cihazı kapatır.
<b>3</b>	Üçüncü hız	Motor üçüncü hız seviyesine geçer. İkinci kez basılması cihazı kapatır.
<b>4</b>	Maksimum hız	Motor maksimum hız seviyesine geçer. 5 dakika sonra cihaz önceki ayara geri döner. İkinci kez basılması cihazı kapatır.
<b>5</b>	Lamba	Işığı yakıp söndürür.
<b>6</b>	Esinti	Davlumbaz en düşük hızda çalışır. 60 dakika sonra cihaz kapanır.
<b>7</b>	Otomatik soğutma	Cihazı soğutan otomatik fonksiyon.
<b>8</b>	Filtre bildirim	Karbon filtreyi değiştirmenizi veya temizlemenizi ve gres filtresini temizlemenizi hatırlatır.

## 3. GÜNLÜK KULLANIM

### 3.1 Davlumbazı kullanma

Önerilen hızı aşağıdaki tabloya göre kontrol edin.

<b>0 1</b>	Yiyecekleri ısıtırken kapalı tencerelerle pişirirken.
<b>2</b>	Birden fazla pişirme bölgesinde veya brülörde kapalı kaplarda pişirme işlemi yaparken, hafifçe kızartırken.
<b>3</b>	Kaynatma ve bol miktarda yiyeceği kapaksız kızartma, birden fazla pişirme bölgesinde veya ocakta pişirme işlemi yaparken.
	Kaynatma ve bol miktarda yiyeceği kapaksız kızartma işlemi yaparken ve fazla nem durumunda. 5 dakika sonra cihaz önceki ayara geri döner.



Piştirme sona erdiğinde çok düşük ses seviyesinde mutfaktaki havayı tazeler. Fonksiyon, 60 dakika sonra otomatik olarak kapanır. Yalnızca piştirme işlemi sonrasında kullanın.



Piştirme işlemi sonrası davlumbazın yaklaşık 15 dakika kadar çalışmaya devam etmesi önerilir.

### davlumbazı çalıştırmak için:

İstenen fan hızına dokunun.



Davlumbaz lambaları diğer davlumbaz özelliklerinden bağımsız olarak çalışır. Piştirme alanını aydınlatmak için  lamba düğmesine bastırarak.

Fanı kapatmak için, etkin hıza yeniden dokunun veya **011** düğmesine uzun basın.

### 3.2 Otomatik soğutma





Bu özellik davlumbazın sıcaklığı 70°C dereceyi geçtiğinde otomatik olarak devreye girer. Davlumbaz soğutma için en yüksek hızda çalışmaya devam eder.

Panelde  simgesi bulunan gösterge etkin konuma gelir.



Güvenlik amacıyla, özellik etkinken sıcaklık artmaya devam ederse davlumbaz kapanır  simgesi yanıp sönmeye başlar. Göstergenin yanıp sönmeye sona erdikten sonra davlumbaz yeniden çalıştırılabilir.

### 3.3 Filtre bildirim

Filtre alarmı, karbon filtreyi değiştirmenizi veya temizlemenizi ve yağ filtresini temizlemenizi hatırlatır. Yağ filtresinin temizlenmesi gerektiğinde,  ve  göstergeleri 30 saniye boyunca düzenli olarak yanıp söner. Karbon filtresinin değiştirilmesi veya temizlenmesi gerektiğinde  ve  göstergeleri 30

saniye boyunca saniyede iki kez yanıp söner. Sıfırlama işlemi bildirim döneminin hem içinde hem dışında gerçekleştirilebilir.



Bu özellik, davlumbaz 40 saat çalıştıktan sonra, yağ filtresinin temizlenmesi gerektiğinde ve 160 saat sonra karbon filtresinin temizlenmesi veya değiştirilmesi gerektiğinde devreye girer.





Bakım ve temizlik bölümündeki gres filtresinin temizlenmesi konusuna bakın.



Bakım ve temizleme bölümündeki karbon filtresini temizleme veya değiştirme kısmına bakın.

Fonksiyon sayacını **bildirim dönemi devam ederken** sıfırlamak için:

Yağ filtresi için  öğesine 3 saniye dokununuz.

Karbon filtre için  öğesine 3 saniye dokununuz.

Sıfırlama başarılı olduğunda göstergenin yanıp sönmeye sona erer.

Fonksiyon sayacını **bildirim dönemi haricinde** sıfırlamak için:

Yağ filtresi için  öğesine 3 saniye dokununuz.

Karbon filtre için **3** ve  öğelerine dokununuz.

Sıfırlama başarılı olduğunda  göstergesi bir kez yanıp söner.

**Kömürlü filtre saatini etkinleştirmek veya devre dışı bırakmak için:**

**3** öğesini 3 saniye basılı tutunuz.

Fonksiyon etkinleştirildiğinde **3** göstergesi bir kez yanıp söner.

Fonksiyon devre dışı bırakıldığında **3** göstergesi iki kez yanıp söner.

### 3.4 Panel seslerini etkinleştirme ve devre dışı bırakma

Panel seslerini etkinleştirmek ve devre dışı bırakmak için **2** ögesine dokunun ve



basılı tutun. Gösterge, sesler etkinleştirildiğinde bir kez, devre dışı bırakıldığında iki kez yanıp söner.



Davlumbazın kapanma sesi devre dışı bırakılamaz.

## 4. BAKIM VE TEMİZLİK

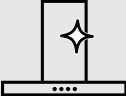
### 4.1 Temizleme ile ilgili notlar

 <p><b>Temizlik Mad-deleri</b></p>	<p><b>Aşındırıcı deterjan ve fırçalar kullanmayın.</b> Cihazın yüzeyini yumuşak bir bez ve deterjanlı sıcak su ile temizleyin.</p> <hr/> <p>Pişirmeden sonra cihazın bazı bölümleri sıcak kalmış olabilir. Cihazın üzerinde leke kalmaması için, cihaz soğutulmuş temiz bir bez veya kağıt havluyla kurulmalıdır.</p> <hr/> <p>Lekeler orta derece etkili bir deterjanla temizlenmelidir.</p>
 <p><b>Davlumbazı temiz tutunuz</b></p>	<p>Cihazı her ay temizleyerek filtrelerini yağlayın. İç kısımdan ve yağ filtrelerinden yağları iyice temizleyin. Birikmiş yağlar ya da diğer artıklar yangına sebep olabilir.</p> <hr/> <p>Yağ filtreleri bulaşık makinesinde yıkanmaya uygundur. Bulaşık makinesi düşük bir sıcaklığa ve kısa bir programa ayarlanmalıdır. Yağ filtresinin rengi değişebilir, bu cihazın performansını etkilemez.</p>
 <p><b>Karbon filtre</b></p>	<p>Karbon filtresinin saturasyon süresi, pişirme türüne ve yağ filtresinin temizlenme sıklığına bağlı olarak değişir.</p>

### 4.2 Yağ filtresinin temizlenmesi

Filtreler, karşı tarafta bulunan klipsler ve pimler kullanılarak takılabilir.

**Filtreyi temizlemek için:**

1. Davlumbazın altında bulunan filtre panelindeki montaj klipsinin tutamağına basın (1).

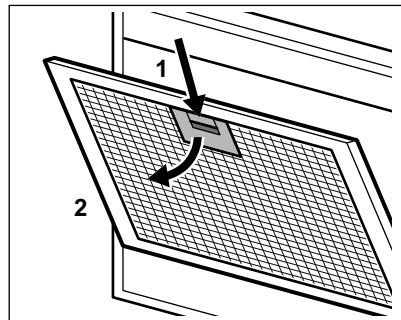

2. Filtrenin önünü hafifçe aşağı doğru eğin (2), ardından çekin. Tüm filtreler için ilk iki adımı tekrarlayın.
3. Filtreleri aşındırıcı olmayan deterjanlarla bir sünger yardımıyla temizleyin veya bulaşık makinesinde yıkayın.



Bulaşık makinesi düşük bir sıcaklığa ve kısa bir programa ayarlanmalıdır. Yağ filtresinin rengi değişebilir, bu cihazın performansını etkilemez.

4. Filtreleri yeniden takmak için ilk iki adımı ters sırada yapın. Mümkünse adımları tüm filtreler için tekrarlayın.

### 4.3 Karbon filtresinin değişimi - isteğe bağlı



#### UYARI!

Türüne bağlı olarak bazı filtreler yeniden kullanılabilir. Filtreyle birlikte gelen broşüre bakın.

Filtreyi değiştirmek için:

## 5. ÇEVREYLE İLGİLİ BİLGİLER

Şu sembole sahip malzemeler geri dönüştürülebilir . Ambalajı geri dönüşüm için uygun konteynerlere koyun. Elektrikli ve elektronik cihaz atıklarının geri dönüşümüne ve çevre ve insan sağlığının korunmasına yardımcı

1. Yağ filtrelerini cihazdan çıkarın. Bu bölümdeki "Yağ filtresinin temizlenmesi" kısmına bakın.
2. Tırnakları filtrenin altına doğru çekin.

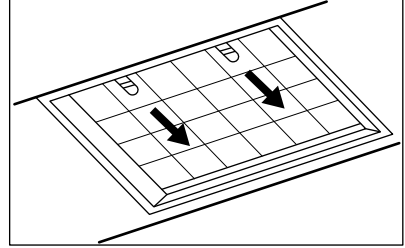

3. Filtrenin önünü hafifçe aşağı doğru eğin, ardından çekin.
4. Yeni bir filtre takmak için aynı adımları ters sıralamada yapın. Herhangi bir durumda filtrelerin en az her dört ayda bir değiştirilmesi gerekir.

### 4.4 Lambanın değiştirilmesi

Bu cihaz ile birlikte bir LED lambası verilir. Bu bölüm yalnızca bir teknisyen tarafından değiştirilebilir. Herhangi bir arıza durumunda "Güvenlik Talimatları" bölümünde "Hizmet" kısmına bakın.

olun. Ev atığı sembolü  bulunan cihazları atmayın. Ürünü yerel geri dönüşüm tesislerinize gönderin ya da belediye ile irtibata geçin.

## ЗМІСТ

1. ІНФОРМАЦІЯ ПРО БЕЗПЕКУ І ВСТАНОВЛЕННЯ.....	157
2. ОПИС ВИРОБУ.....	158
3. ЩОДЕННЕ ВИКОРИСТАННЯ.....	158
4. ДОГЛЯД ТА ЧИСТКА.....	160
5. ОХОРОНА ДОВКІЛЛЯ.....	161

## МИ ДУМАЄМО ПРО ВАС

Дякуємо, що придбали прилад Electrolux. Обраний вами виріб створено на основі багаторічного професійного досвіду та інновацій. Оригінальний і стильний — його сконструйовано з думкою про вас. Тому під час його використання ви можете бути впевнені в тому, що щоразу отримуватимете відмінні результати.

Ласкаво просимо до Electrolux.

**Відвідайте наш веб-сайт, щоб:**



Отримати поради з використання, брошури, інструкції з усунення несправностей, інформацію щодо сервісу та ремонту:

**[www.electrolux.com/support](http://www.electrolux.com/support)**



Зареєструвати свій продукт для кращого обслуговування:

**[www.registerelectrolux.com](http://www.registerelectrolux.com)**



Придбати аксесуари, витратні матеріали й оригінальні запчастини для вашого приладу:

**[www.electrolux.com/shop](http://www.electrolux.com/shop)**

## ДОПОМОГА КЛІЄНТАМ ТА ОБСЛУГОВУВАННЯ

Використовуйте лише оригінальні запасні частини.

Звертаючись до нашого авторизованого сервісного центру, необхідно мати таку інформацію: модель, номер виробу, серійний номер.

Інформацію можна знайти на таблиці з технічними даними.

 Попередження / Важлива інформація про безпеку

 Загальна інформація та рекомендації

 Інформація щодо захисту навколишнього середовища

Може змінитися без оповіщення.

## 1. ІНФОРМАЦІЯ ПРО БЕЗПЕКУ І ВСТАНОВЛЕННЯ



### **ПОПЕРЕДЖЕННЯ!**

Інформацію про безпеку та встановлення див. в окремому буклеті інструкції зі встановлення. Перед використанням чи обслуговуванням приладу уважно прочитайте розділи щодо безпеки.

## 2. ОПИС ВИРОБУ

### 2.1 Огляд панелі керування

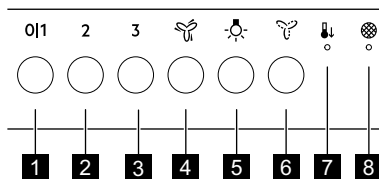



	Функціональність	Опис
<b>1</b>	Перша швидкість / Вимк.	Двигун перемикається на першу швидкість. Якщо натиснути двічі або довго натискувати під час виконання іншої функції, прилад вимкнеться.
<b>2</b>	Друга швидкість	Двигун перемикається на другу швидкість. Після другого натискання прилад вимикається.
<b>3</b>	Третя швидкість	Двигун перемикається на третю швидкість. Після другого натискання прилад вимикається.
<b>4</b>	Максимальна швидкість	Двигун перемикається на максимальну швидкість. Через 5 хвилин відновлюється попереднє налаштування приладу. Після другого натискання прилад вимикається.
<b>5</b>	Лампа	Увімкнення й вимкнення підсвічування.
<b>6</b>	Функція «Бриз»	Витяжка працює на найнижчій швидкості. Через 60 хвилин прилад вимикається.
<b>7</b>	Автоматичне охолодження	Автоматична функція, що охолоджує прилад.
<b>8</b>	Повідомлення про фільтр	Нагадує про необхідність заміни або очищення вугільного фільтра та очищення жирового фільтра.

## 3. ЩОДЕННЕ ВИКОРИСТАННЯ

### 3.1 Користування витяжкою

Перевірте рекомендовану швидкість відповідно до таблиці нижче.



<b>0 1</b>	Нагрівання їжі, готування в накритому кришкою посуді.
<b>2</b>	Готування в накритому кришкою посуді на кількох зонах нагрівання або конфорках, легке обсмажування.

3	Варіння та смаження великої кількості їжі без кришки, готування на кількох зонах нагрівання або конфорках.
	Варіння та смаження великої кількості їжі без кришки, висока вологість. Через 5 хвилин відновлюється попереднє налаштування приладу.
	Освіжає повітря на кухні після готування з дуже низьким рівнем шуму. Функція вимикається автоматично через 60 хвилин. Використовуйте лише після приготування.

-  Рекомендується залишати витяжку працювати протягом приблизно 15 хвилин після готування.

#### Для керування витяжкою:



Торкніться бажаної швидкості вентилятора.

-  Підсвітка витяжки працює незалежно від інших функцій витяжки. Щоб увімкнути освітлення варильної поверхні, торкніться символу підсвітки або .





Щоб вимкнути вентилятор, торкніться активованої швидкості знову або довго утримуйте **0|1**.

### 3.2 Автоматичне охолодження

Ця функція вмикається автоматично, коли температура витяжки перевищує 70°C. Витяжка продовжує працювати на найвищій швидкості для охолодження. Засвітиться індикатор із символом  на панелі.

-  З міркувань безпеки, якщо під час роботи функції температура збільшується, витяжка вимикається, а символ  починає блимати. Витяжку можна буде знову увімкнути, коли індикатор припинить блимати.

### 3.3 Сповіщення про фільтр

Попередження про фільтр нагадує про необхідність заміни або очищення вугільного фільтра й очищення жирового фільтра. Індикатор  і  постійно блимає протягом 30 секунд, якщо потрібно очистити жировий фільтр. Індикатор  і  блимає двічі на секунду кожні 30 секунд, якщо потрібно замінити чи очистити вугільний фільтр. Скидання можна виконати під час періоду сповіщення чи після його спливання.

-  Ця функція вмикається через 40 годин роботи витяжки, коли жировий фільтр потребує очищення, і через 160 годин, коли вугільний фільтр потребує очищення або заміни.

-  Див. пункт «Очищення жирового фільтра» в розділі «Догляд і очищення».

-  Див. пункт «Очищення вугільного фільтра» або «Заміна вугільного фільтра» в розділі «Догляд і очищення».

Щоб скинути лічильник функцій під час періоду сповіщення:

У випадку жирового фільтра торкніться  протягом 3 секунд.

У випадку вугільного фільтра торкніться  протягом 3 секунд.

У випадку правильного скидання налаштувань індикатор припинить блимати.

Щоб скинути лічильник функцій для жирового фільтра **після спливання періоду сповіщення**:

У випадку жирового фільтра торкніться  протягом 3 секунд.

У випадку вугільного фільтра торкніться **3** і .

У випадку правильного скидання налаштувань індикатор  блиматиме один раз.

**Для увімкнення або вимкнення лічильника вугільного фільтра:**

Натисніть **3** протягом 3 секунд.

Якщо індикатор блиматиме один раз, **3** це означатиме, що функція увімкнена. Якщо індикатор блиматиме два рази, **3** це означатиме, що функція вимкнена.

### 3.4 Вимкнення та увімкнення звуків панелі

Для вимкнення чи увімкнення звуків на панелі торкніться й утримуйте **2**.

Індикатор блиматиме один раз, якщо звукові сигнали увімкнено, і двічі, якщо звукові сигнали вимкнено.



Вимкнути звук на витяжці неможливо.

## 4. ДОГЛЯД ТА ЧИСТКА

### 4.1 Примітки щодо чищення



**Засоби для чищення**

**Не використовуйте абразивні засоби для чищення та щітки.**

Очистьте поверхню приладу за допомогою м'якої ганчірки, змоченої в теплій воді з додаванням м'якого засобу для чищення.

Після готування деякі частини приладу залишаються гарячими. Щоб уникнути плям, необхідно зачекати, доки прилад охолоне, а потім протерти насухо чистою серветкою або паперовим рушником.

Використовуйте неагресивний засіб для чищення плям.

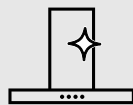

**Тримайте витяжку чистою**

Очищуйте прилад та жирові фільтри щомісяця. Ретельно очищуйте внутрішню частину та жирові фільтри від жиру. Накопичення жиру й інших залишків їжі може спричинити загоряння.

Жирові фільтри можна мити в посудомийній машині. Для посудомийної машини потрібно встановити низьку температуру й короткий цикл миття. Жировий фільтр може знебарвитися, що не впливає на ефективність роботи приладу.



**Вугільний фільтр**

Час нейтралізації вугільного фільтра може бути різним в залежності від способу готування та регулярності очищення жирового фільтра.



## 4.2 Очищення жирового фільтра

Фільтри встановлено з використанням затискачів і штифтів на протилежній стороні.

**Щоб очистити фільтр, виконайте наведені нижче дії.**

1. Натисніть ручку затискача кріплення на панелі фільтра під витяжкою (1).

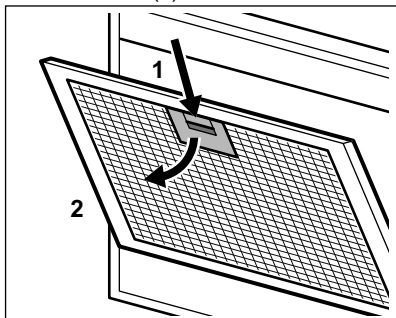

2. Злегка нахиліть передню частину фільтра вниз (2), потім потягніть.

Повторіть перші два кроки для всіх фільтрів.

3. Очистіть фільтри губкою з неабразивними мийними засобами або вимийте в посудомийній машині.



Для посудомийної машини потрібно встановити низьку температуру й короткий цикл миття. Жировий фільтр може знебарвитися, що не впливає на ефективність роботи приладу.

4. Щоб установити фільтри на місце, повторіть перші два кроки у зворотному порядку.

Повторіть кроки для всіх фільтрів (якщо застосовно).

## 4.3 Заміна вугільного фільтра (опційно)



### ПОПЕРЕДЖЕННЯ!

Залежно від типу, фільтр може підлягати чи не підлягати відновленню. Див. буклет, що постачається з фільтром.

Щоб замінити фільтр:

1. Зніміть жирові фільтри з приладу. Див. пункт «Очищення жирового фільтра» в цьому розділі.
2. Потягніть язичок у напрямку нижньої частини фільтру.

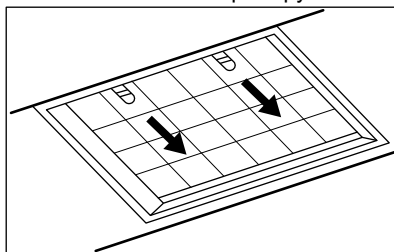

3. Злегка нахиліть передню частину фільтра вниз, потім потягніть.
4. Щоб встановити новий фільтр, повторіть ті самі кроки в зворотному порядку.

У будь-якому випадку необхідно замінювати фільтри мінімум кожні чотири місяці.

## 4.4 Заміна лампи

Прилад постачається із світлодіодною лампою. Цю деталь може замінювати лише кваліфікований спеціаліст. У випадку будь-якої несправності зверніться до розділу «Сервіс» глави «Інструкції щодо безпеки».

## 5. ОХОРОНА ДОВКІЛЛЯ

Здавайте на повторну переробку матеріали, позначені відповідним символом . Викидайте упаковку у відповідні контейнери для вторинної сировини. Допоможіть захистити

навколишнє середовище та здоров'я інших людей і забезпечити вторинну переробку електричних і електронних приладів. Не викидайте прилади, позначені відповідним символом .

разом з іншим домашнім сміттям.  
Поверніть продукт до заводу із  
вторинної переробки у вашій

місцевості або зверніться до місцевих  
муніципальних органів влади.

4. تركيب فلتر جديد، اتبع نفس الخطوات بالترتيب العكسي. في جميع الأحوال، من الضروري استبدال الفلاتر مرة واحدة على الأقل كل أربعة أشهر.

#### 4.4 استبدال المصباح

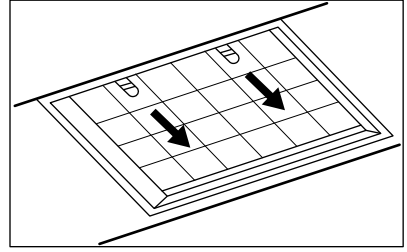

يرفق مع هذا الجهاز مصباح LED. لا يمكن استبدال هذا الجزء إلا بواسطة فني. في حالة وجود أي عطل، ارجع إلى قسم "الخدمة" في فصل "تعليمات السلامة".



3. قم بإزالة الجزء الأمامي من الفلتر إلى الأسفل قليلاً، ثم اسحبه.

#### 5. المخاوف البيئية

غيرها من المخلفات المنزلية الأخرى. ومن ثم قم بإعادة المنتج إلى الجهة المسئولة عن إعادة التصنيع بمنطقتك أو اتصل بالمجلس المحلي التابع له.

أعد تدوير المواد التي تحمل الرمز . ضع الأغلفة في حاوية مناسبة لإعادة التدوير. ساعد في حماية البيئة والصحة الإنسانية وقم بإعادة تصنيع مخلفات الأجهزة الإلكترونية والكهربائية. لا تتخلص من الأجهزة التي تحمل رمز  مع

## 4. العناية والتنظيف

### 4.1 ملاحظات على التنظيف

<p>لا تستخدم منظفات كاشطة وفرش. نظف سطح الموقد بقطعة قماش ناعمة باستخدام المياه الدافئة وسائل تنظيف خفيف.</p>	 <p>مواد التنظيف</p>
<p>بعد الطهي يمكن أن تسخن بعض أجزاء الموقد. لتجنب البقع يجب تبريد الموقد وتجنيفه بقطعة قماش نظيفة أو مناشف ورقية. نظف البقع بوسائل تنظيف خفيف.</p>	
<p>قم بتنظيف الموقد وفلاتر الدهون كل شهر. نظف الفلاتر الداخلية وفلاتر الدهون من الدهون بعناية. قد يتسبب تراكم الدهون أو بقايا الطعام الأخرى في حدوث حريق.</p>	 <p>حافظ على نظافة المدخنة</p>
<p>يمكن غسل فلتر الدهون باستخدام غسالة الأطباق. يجب ضبط غسالة الصحون على درجة حرارة منخفضة ودورة قصيرة. قد يتغير لون فلتر الدهون، ولكن هذا لن يؤثر على أداء الجهاز.</p>	
<p>تختلف مدة نزع فلتر دقائق الفحم حسب نوع الطهي ومدى الانتظام في تنظيف فلتر الدهون.</p>	 <p>فلتر دقائق الفحم</p>

### 4.2 تنظيف فلتر الدهون

يتم تثبيت الفلاتر باستخدام مشابك تثبيت ودبابيس على الجهة المقابلة.

لتنظيف الفلتر:

1. اضغط على مقبض مشبك التثبيت على لوحة الفلتر الموجودة أسفل المدخنة (1).

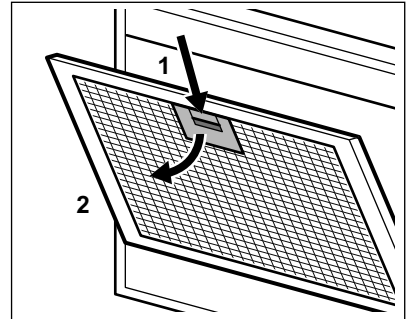

2. قم بلف الجزء الأمامي من الفلتر إلى الأسفل قليلاً (2)، ثم اسحبه.

3. كرر الخطوات السابقتين مع جميع الفلاتر.  
قم بتنظيف الفلاتر باستخدام قطعة إسفنج ومادة منظفة غير كاشطة أو غسلها في غسالة الصحون.

يجب ضبط غسالة الصحون على درجة حرارة منخفضة ودورة قصيرة. قد يتغير لون فلتر الدهون، ولكن هذا لن يؤثر على أداء الجهاز.

4. لتركيب الفلاتر مرة أخرى، اتبع الخطوات السابقتين بالترتيب العكسي.  
كرر الخطوات مع جميع الفلاتر إن أمكن.

### 4.3 استبدال فلتر الفحم - اختياري

تحذير  
حسب النوع، يمكن تجديد الفلتر أو لا يمكن تجديده. راجع النشرة المرفقة مع الفلتر.

لاستبدال الفلتر:



1. قم بإزالة فلتر الدهون من الجهاز. راجع قسم "تنظيف فلتر الدهون" في هذا الفصل.
2. اسحب اللسانين ناحية الجزء السفلي من الفلتر.

راجع قسم تنظيف فلتر الدهون في فصل العناية والتنظيف. 

يوصي بترك المدخنة تعمل لمدة 15 دقيقة تقريباً بعد الطهي. 

### لتشغيل المدخنة:

المس سرعة المروحة المطلوبة.

 يعمل مصباح الغطاء بشكل مستقل عن وظائف الغطاء الأخرى. لإضاءة سطح الطهي المس .

لإيقاف تشغيل المروحة، المس السرعة المنشطة مرة أخرى أو اضغط لفترة طويلة على 0|1.



### 3.2 التبريد التلقائي



يتم تشغيل هذه الوظيفة تلقائياً عندما تتجاوز درجة حرارة الغطاء 70°C. يستمر الغطاء في العمل على أعلى سرعة للتبريد. يضيء المؤشر مع الرمز الموجود  على اللوحة.

 لأسباب تتعلق بالأمان، إذا ارتفعت درجة الحرارة أثناء تشغيل الوظيفة، ينطفئ الغطاء ويبدأ

الرمز  في الوميض. يمكن تشغيل الغطاء مرة أخرى عندما يتوقف المؤشر عن الوميض.

### 3.3 إشعار الفلتر

يعمل إنذار الفلتر على تذكيرك بتغيير فلتر الفحم أو تنظيفه وتنظيف فلتر الدهون. يومض المؤشر  و  بانتظام لمدة 30 ثانية إذا كان يلزم

تنظيف فلتر الدهون. يومض المؤشر  و  مرتين كل ثانية لمدة 30 ثانية إذا كان يلزم استبدال فلتر الفحم أو تنظيفه. يمكن إجراء إعادة الضبط أثناء أو خارج فترة الإشعار.

 تعمل هذه الوظيفة بعد 40 ساعة من تشغيل الغطاء عندما يحتاج فلتر الدهون إلى التنظيف وبعد 160 ساعة عندما يلزم تنظيف فلتر الفحم أو استبداله.

راجع قسم تنظيف فلتر الفحم أو استبدال فلتر الفحم في فصل العناية والتنظيف. 

لإعادة ضبط عداد الوظيفة خارج فترة الإشعار: لفلتر الدهون، المس  لمدة 3 ثوانٍ.



لفلتر الفحم، المس  لمدة 3 ثوانٍ. يتوقف المؤشر عن الوميض من أجل إعادة الضبط الصحيح.

لإعادة ضبط عداد الوظيفة لفلتر الدهون خارج فترة الإشعار:

لفلتر الدهون، المس  لمدة 3 ثوانٍ. بالنسبة لفلتر الفحم، المس  و .

يومض المؤشر  مرة واحدة من أجل إعادة الضبط الصحيح.

لتشغيل أو تعطيل العداد لفلتر الفحم:

اضغط  لمدة 3 ثوانٍ. تكون الوظيفة منشطة إذا ومض المؤشر  مرة واحدة. تكون الوظيفة غير منشطة إذا ومض المؤشر  مرتين.

### 3.4 إلغاء تنشيط أصوات اللوحة وتنشيطها

لإلغاء تنشيط الأصوات على اللوحة أو تنشيطها، المس مع الاستمرار  2. يومض المؤشر مرة واحدة إذا تم تمكين الأصوات ومرتين إذا تم تعطيل الأصوات.

 لا يمكن تعطيل صوت إيقاف تشغيل الغطاء.

## 2. وصف المنتج

### 2.1 عرض لوحة التحكم

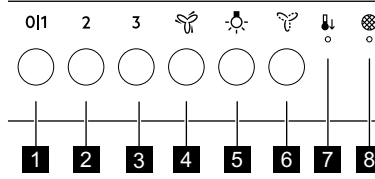

الوظيفة	الوصف
1	سرعة المحرك الأولى / إيقاف
2	المحرك ينتقل إلى مستوى السرعة الأولى. بعد ذلك اضغط أو اضغطويلاً أثناء تشغيل وظيفة أخرى، لوقف تشغيل الجهاز.
3	المحرك ينتقل إلى مستوى السرعة الثانية. بعد ذلك أوقف تشغيل الجهاز.
4	المحرك ينتقل إلى مستوى السرعة الثالثة. بعد ذلك أوقف تشغيل الجهاز.
5	المحرك ينتقل إلى أقصى مستوى سرعة. بعد 5 دقائق، يعود الجهاز إلى الإعداد السابق. بعد ذلك أوقف تشغيل الجهاز.
6	تشغيل وإيقاف تشغيل الأضواء.
7	المدمخة تعمل على أقل سرعة. بعد 60 دقيقة، يتوقف الجهاز عن العمل.
8	وظيفة تلقائية لتبريد الجهاز.
	يعمل إنذار الفلتر على تذكيرك بتغيير فلتر الفحم أو تنظيفه وتطهير فلتر الدهون.

## 3. الاستخدام اليومي

### 3.1 استخدام المدمخة

تحقق من السرعة الموصى بها وفقاً للجدول أدناه.

0 1	أثناء تسخين الطعام أو طهيه مع تغطية الأواني.
2	أثناء الطهي مع تغطية الأواني على مناطق طهي أو شعلات متعددة، قلى خفيف.
3	أثناء الغليان وتحمير كميات كبيرة من الطعام بدون غطاء، طهي على مناطق طهي أو شعلات متعددة.
🌀	أثناء الغليان وتحمير كميات كبيرة من الطعام بدون غطاء، رطوبة كبيرة. بعد 5 دقائق، يعود الجهاز إلى الإعداد السابق.
🌀	لتجديد الهواء في المطبخ بعد الطهي بمستوى ضوضاء منخفض للغاية. تتوقف الوظيفة بشكل تلقائي عن العمل بعد 60 دقيقة. تستخدم بعد الطهي فقط.

## المحتويات

- 167 ..... 1. معلومات الأمان والتركيب
- 166 ..... 2. وصف المنتج
- 166 ..... 3. الاستخدام اليومي
- 164 ..... 4. العناية والتنظيف
- 163 ..... 5. المخاوف البيئية

## نحن نفكر بك

شكراً لشراء جهاز إلكترولوكس. لقد اخترت جهازاً تم تصنيعه متضمناً عقوداً من الخبرة والابتكار الاحترافي. لقد وضعناك في الاعتبار عند تصميمه لذا فهو مصمم ببراعة وأناقة. لذا في أي وقت تستخدمه، يمكنك أن تكون على يقين أنك ستحصل على أفضل النتائج في كل مرة. مرحباً بك في إلكترولوكس. تفضلوا بزيارة موقعنا الإلكتروني من أجل:

الحصول على نصائح الاستخدام، والكتيبات الترويجية، ومستكشف المشكلات ومصلحتها، ومعلومات الصيانة والإصلاح:

[www.electrolux.com/support](http://www.electrolux.com/support)

تسجيل المنتج للحصول على خدمة أفضل عبر:

[www.registerelectrolux.com](http://www.registerelectrolux.com)

شراء الملحقات والمواد المستهلكة وقطع الغيار الأصلية للجهاز:

[www.electrolux.com/shop](http://www.electrolux.com/shop)



## خدمة العملاء والصيانة

استخدم دوماً قطع الغيار الأصلية. عند الاتصال بمركز الصيانة المعتمد الخاص بنا، تأكد من توفر المعلومات التالية لديك: الطراز، PNC، الرقم المسلسل. يمكن أن تجد هذه المعلومات على لوحة القياس.

⚠ تحذير / تنبيه - معلومات السلامة

📄 معلومات ونصائح عامة

📄 معلومات بيئية

عرضة للتغيير بدون إشعار

## 1. معلومات الأمان والتركيب

⚠ تحذير  
قم بالرجوع إلى كتيب تعليمات التركيب المنفصلة للحصول على معلومات الأمان والتركيب. اقرأ فصول الأمان بعناية قبل أي استخدام أو أية صيانة للموقد.



[www.electrolux.com/shop](http://www.electrolux.com/shop)



867351373-A-282021

