

SENCOR®

SAC MT7007C



ΦΟΡΗΤΟ ΚΛΙΜΑΤΙΣΤΙΚΟ

Μετάφραση του πρωτότυπου εγχειριδίου



SENCOR®

SAC MT7007C

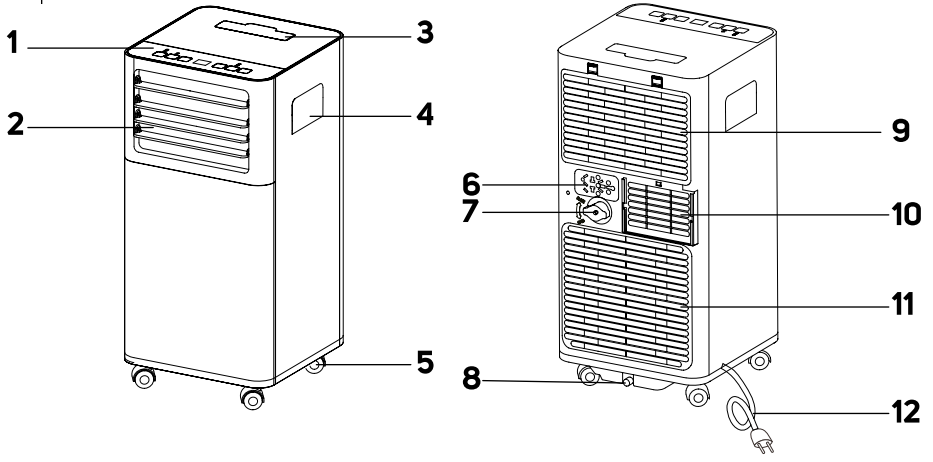
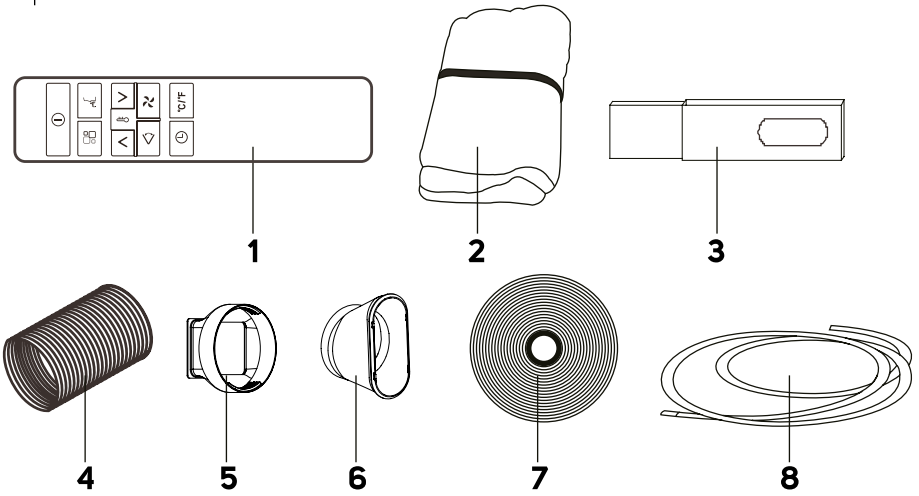

A**B**

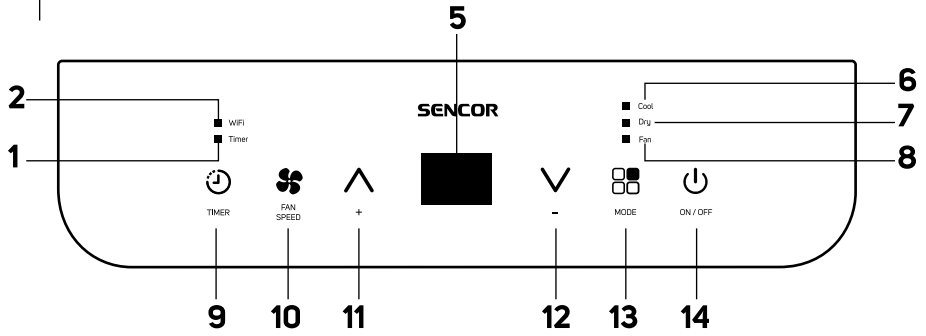
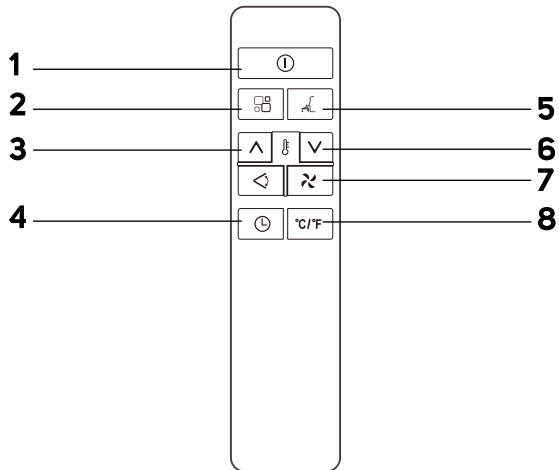
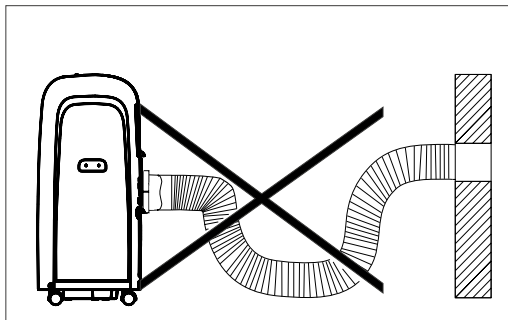
C**D****E**

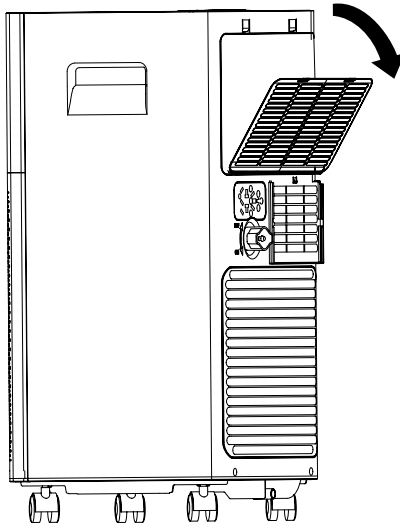
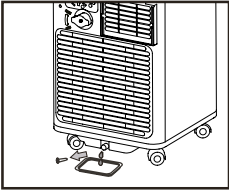
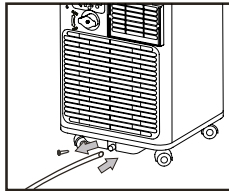
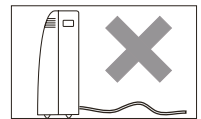
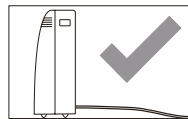
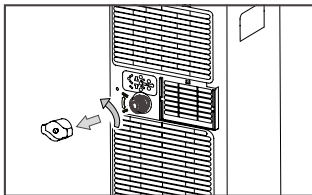
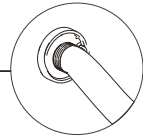
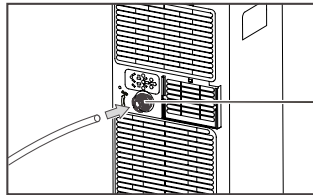
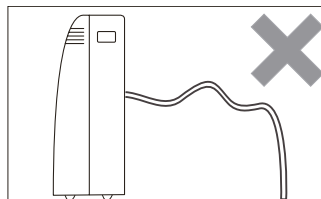
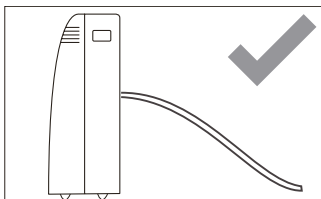
F**G1****G2****G3****H1****H2****H3**

GR Φορητό κλιματιστικό

Σημαντικές οδηγίες για την ασφάλεια

ΔΙΑΒΑΖΕΤΕ ΠΡΟΣΕΚΤΙΚΑ ΚΑΙ ΦΥΛΑΣΣΕΤΕ ΓΙΑ ΜΕΛΛΟΝΤΙΚΗ ΧΡΗΣΗ.



Το σύμβολο αυτό δείχνει ότι αν δεν τηρήσετε τις οδηγίες μπορεί να προκληθεί θάνατος ή σοβαροί τραυματισμοί.



ΠΡΟΕΙΔΟΠΟΙΗΣΗ:

Για να αποφύγετε θάνατο ή τραυματισμό σε χρήστη ή σε άλλα άτομα και καταστροφή περιουσίας, πρέπει να ακολουθήσετε τις παρακάτω οδηγίες. Η εσφαλμένη χρήση ως αποτέλεσμα μη τήρησης των οδηγιών αυτών μπορεί να οδηγήσει σε θάνατο, τραυματισμούς ή πρόκληση ζημιάς.

- Η παρούσα συσκευή μπορεί να χρησιμοποιείται από παιδιά 8 ετών και άνω και από άτομα με μειωμένες σωματικές, αισθητηριακές ή πνευματικές ικανότητες ή από άτομα με μειωμένη εμπειρία ή γνώση, εφόσον επιβλέπονται από κατάλληλο άτομο ή έχουν ενημερωθεί για τον

ασφαλή τρόπο χρήσης του προϊόντος και κατανοούν τους πιθανούς κινδύνους.

- Ο καθαρισμός και η συντήρηση μπορούν να εκτελούνται από τον χρήστη αλλά όχι από παιδιά χωρίς επίβλεψη.
- Τα παιδιά δεν πρέπει να παίζουν με τη συσκευή.
- Εάν το καλώδιο ρεύματος έχει υποστεί βλάβη, πρέπει να αντικατασταθεί από εξουσιοδοτημένο κέντρο σέρβις ή κάποιον εξειδικευμένο τεχνικό για να αποφευχθούν τυχόν κίνδυνοι. Απαγορεύεται η χρήση της συσκευής όταν το καλώδιο τροφοδοσίας είναι φθαρμένο.
- Η συσκευή πρέπει να φυλάσσεται με τέτοιο τρόπο ώστε να αποτρέπεται τυχόν μηχανική βλάβη της.
- Η συσκευή πρέπει να φυλάσσεται σε καλά αεριζόμενη τοποθεσία, όπου οι διαστάσεις του χώρου αντιστοιχούν στις διαστάσεις που προδιαγράφονται για τη λειτουργία της.
- Η συσκευή πρέπει να φυλάσσεται σε χώρο όπου δεν χρησιμοποιούνται συνεχώς γυμνές φλόγες (π.χ. συσκευή αερίου σε λειτουργία) ή δεν υπάρχουν πηγές φλόγας (π.χ. ηλεκτρικό θερμαντικό στοιχείο σε λειτουργία).
- Προτού συνδέσετε τη συσκευή στην πρίζα, ελέγχετε εάν η ονομαστική τάση του ρεύματος στην ετικέτα της συσκευής συμφωνεί με την ηλεκτρική τάση της πρίζας.
- Συνδέετε τη συσκευή μόνο σε σωστά γειωμένη πρίζα.
- Η πρίζα πρέπει να είναι ελεύθερα προσβάσιμη, έτσι ώστε να μπορείτε γρήγορα να αποσυνδέσετε το καλώδιο ρεύματος από την πηγή του ρεύματος, αν χρειαστεί.
- Η συσκευή έχει σχεδιαστεί για χρήση σε σπίτια, γραφεία και παρεμφερείς χώρους. Μην τη χρησιμοποιείτε σε

χώρους με πολλή σκόνη ή υγρασία, όπως δωμάτια πλυντηρίου ή μπάνια, σε χώρους όπου φυλάσσονται ουσίες με χημικές ή εκρηκτικές ιδιότητες, σε βιομηχανικό περιβάλλον ή σε εξωτερικούς χώρους!

- Μην τοποθετείτε τη συσκευή κοντά σε γυμνές φλόγες ή συσκευές που εκπέμπουν θερμότητα.
- Μην τοποθετείτε τη συσκευή πάνω σε ασταθείς επιφάνειες, όπως χαλιά με πολύ μακρύ και πυκνό πέλος.
- Η συσκευή μπορεί να χρησιμοποιείται μόνο πάνω σε στεγνές, σταθερές, ομαλές και οριζόντιες επιφάνειες.
- Η συσκευή διαθέτει τροχούς κίνησης, επομένως πρέπει να δίνετε ιδιαίτερη προσοχή κατά τον χειρισμό της, ώστε να μην πέσει από τις σκάλες ή να μην κυλίσει προς τα κάτω σε επιφάνειες με κλίση. Είναι απαραίτητο να ασφαρίζετε τους τροχούς, χρησιμοποιώντας τους αναστολείς.
- Χρησιμοποιήστε μόνο γνήσια μέρη για τη συναρμολόγηση της συσκευής. Προτού ξεκινήσετε τη συναρμολόγηση της συσκευής, βεβαιωθείτε ότι την έχετε απενεργοποιήσει και αποσυνδέσει από την πρίζα.
- Προτού συνδέσετε τη συσκευή σε πρίζα, βεβαιωθείτε ότι έχει συναρμολογηθεί σωστά σύμφωνα με τις οδηγίες του παρόντος εγχειριδίου χρήσης.
- Μην αγγίζετε τη συσκευή με υγρά ή βρεγμένα χέρια. Αυτό ισχύει ειδικά όταν είναι συνδεδεμένη σε πρίζα.
- Μην ψεκάζετε ή καταβρέχετε τη συσκευή με νερό και μην τη βυθίζετε σε νερό ή σε άλλο υγρό.
- Μην την καλύπτετε και μην τοποθετείτε αντικείμενα στις οπές εισόδου ή εξόδου του αέρα. Σε αντίθετη περίπτωση μπορεί να προκληθεί ζημιά στη συσκευή.

- Κατά τη διάρκεια της λειτουργίας, πρέπει να υπάρχει επαρκής χώρος για την κυκλοφορία του αέρα, τουλάχιστον 30 cm σε όλες τις πλευρές της συσκευής.
- Μην εκτίθεστε σε ρεύμα ψυχρού αέρα για μεγάλο χρονικό διάστημα. Αυτό θα μπορούσε να έχει αρνητική επίδραση στην υγεία σας.
- Για να ενεργοποιήσετε ή να απενεργοποιήσετε τη συσκευή, χρησιμοποιείτε πάντα τα κατάλληλα κουμπιά στον πίνακα ελέγχου ή στο τηλεχειριστήριο. Μην απενεργοποιείτε τη συσκευή αποσυνδέοντας το καλώδιο ρεύματος από την πρίζα.
- Απενεργοποιείτε πάντα τη συσκευή και αποσυνδέετε την από την πρίζα όταν την αφήνετε χωρίς επίβλεψη, όταν δεν τη χρησιμοποιείτε και προτού τη μετακινήσετε, την αποσυναρμολογήσετε ή την καθαρίσετε.
- Μην επιχειρήσετε να αφαιρέσετε το εξωτερικό περίβλημα της συσκευής.
- Αποσυνδέετε τη συσκευή από την πρίζα τραβώντας το φως, ποτέ το καλώδιο ρεύματος. Σε αντίθετη περίπτωση, θα μπορούσε να προκληθεί ζημιά στο καλώδιο ρεύματος ή την πρίζα.
- Αν το καλώδιο ρεύματος ή το φως έχουν υποστεί οποιαδήποτε βλάβη, μη χρησιμοποιείτε τη συσκευή.
- Φυλάσσετε τη συσκευή σε κατακόρυφη θέση. Η μεταφορά της μπορεί να πραγματοποιείται σε κατακόρυφη θέση ή κεκλιμένη προς το πλάι. Αν έχετε ήδη χρησιμοποιήσει τη συσκευή, βεβαιωθείτε ότι έχει αποστραγγιστεί όλη η συμπύκνωση. Μετά τη μεταφορά

τής συσκευής, περιμένετε τουλάχιστον 1 ώρα προτού τη χρησιμοποιήσετε.

- Μην χρησιμοποιείτε τη συσκευή εάν δεν λειτουργεί σωστά, εάν έχει υποστεί ζημιά ή έχει βυθιστεί στο νερό. Για να αποφύγετε τυχόν επικίνδυνες καταστάσεις, μην επισκευάζετε μόνος/-η σας τη συσκευή και μην την τροποποιείτε με κανέναν τρόπο. Όλες οι επισκευές ή οι τροποποιήσεις πρέπει να εκτελούνται σε εξουσιοδοτημένο κέντρο σέρβις. Επεμβαίνοντας στη συσκευή, διατρέχετε τον κίνδυνο να ακυρώσετε τα νόμιμα δικαιώματά σας στο πλαίσιο της εγγύησης για ανεπαρκή απόδοση ή κακή ποιότητα
- Η εγκατάσταση πρέπει να πραγματοποιηθεί σε συμφωνία με τις οδηγίες εγκατάστασης. Τυχόν λάθος τοποθέτηση μπορεί να οδηγήσει σε διαρροή νερού, τραυματισμού από ηλεκτροπληξία ή φωτιά.
- Για την αποφυγή κινδύνου φωτιάς ή τραυματισμού από ηλεκτροπληξία, μην χρησιμοποιείτε τη συσκευή με χρονοδιακόπτη ή άλλη παρόμοια συσκευή που ενδεχομένως θα μπορούσε εκ παραδρομής να θέσει σε λειτουργία τη συσκευή.
- Η συσκευή πρέπει να εγκαθίσταται σύμφωνα με τον εθνικό κώδικα ηλεκτρολογικών συστημάτων.
- Χρησιμοποιείτε τη συσκευή μόνο για τους σκοπούς που περιγράφονται στο παρόν εγχειρίδιο χρήσης. Διαφορετικά, μπορεί να προκληθεί ζημιά ή έντονος θόρυβος και δονήσεις.
- Χρησιμοποιείτε μόνο πρόσθετα εξαρτήματα και ανταλλακτικά που παρέχονται με τη συσκευή και εργαλεία

που ενδείκνυνται συγκεκριμένα για την εγκατάσταση. Η χρήση μη τυποποιημένων ανταλλακτικών και πρόσθετων εξαρτημάτων μπορεί να προκαλέσει διαρροή νερού, τραυματισμό από ηλεκτροπληξία, φωτιά, τραυματισμό ή καταστροφή περιουσίας.

- ΜΗΝ ΠΡΟΣΑΡΜΟΖΕΤΕ το μήκος του καλωδίου ρεύματος της μονάδας και μην χρησιμοποιείτε καλώδιο προέκτασης για την παροχή ρεύματος.
- ΜΗΝ ΣΥΝΔΕΕΤΕ τη μονάδα σε πρίζα στην οποία υπάρχει ήδη κάποια συνδεδεμένη συσκευή. Η εσφαλμένη επιλογή παροχής ηλεκτρικού ρεύματος ενδέχεται να οδηγήσει σε φωτιά ή τραυματισμό από ηλεκτροπληξία.
- Μην καλύπτετε το καλώδιο με χαλί. Μην τοποθετείτε χαλιά, σανίδες ή άλλα καλύμματα δαπέδου πάνω από το καλώδιο ρεύματος. Μην τοποθετείτε το καλώδιο κάτω από έπιπλα ή συσκευές. Τοποθετείτε το καλώδιο έτσι ώστε να μην περνά κάτι πάνω από αυτό και να μην μπορεί κανένας να σκοντάψει σε αυτό. Σε περίπτωση που συμβεί κάτι τέτοιο, αποσυνδέστε άμεσα τη μονάδα από την πρίζα.
- Αν η μονάδα ανατραπεί κατά τη χρήση, απενεργοποιήστε την και αποσυνδέστε την άμεσα από την πρίζα. Ελέγξτε οπτικά ότι η μονάδα δεν έχει υποστεί οποιαδήποτε ζημιά.
- Σε περίπτωση που έχετε αμφιβολίες για το εάν η μονάδα έχει υποστεί ζημιά με οποιονδήποτε τρόπο, ζητήστε βοήθεια από κάποιον τεχνικό ή το τμήμα εξυπηρέτησης πελατών.
- Το καλώδιο ρεύματος πρέπει να αποσυνδέεται από την πρίζα κατά τη διάρκεια καταιγίδας προκειμένου να αποφεύγεται η πρόκληση βλάβης από τυχόν αστραπή.

- Αποσυνδέστε το καλώδιο ρεύματος της συσκευής αν η συσκευή παράγει παράξενο θόρυβο ή μυρίζει ή βγάζει καπνό.



Διαβάστε αυτό το εγχειρίδιο χρήσης.

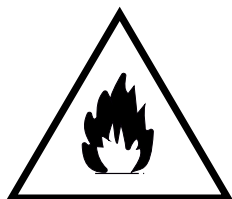

**Προειδοποίηση:
Κίνδυνος πυρκαγιάς.**

ΕΙΔΙΚΕΣ ΠΛΗΡΟΦΟΡΙΕΣ ΓΙΑ ΣΥΣΚΕΥΕΣ ΠΟΥ ΧΡΗΣΙΜΟΠΟΙΟΥΝ ΨΥΚΤΙΚΟ ΑΕΡΙΟ R290

- Μελετήστε προσεκτικά τις προειδοποιήσεις.



ΠΡΟΣΟΧΗ:

Για την απόψυξη και τον καθαρισμό, μη χρησιμοποιείτε κανένα άλλο εργαλείο εκτός από εκείνα που συνιστά ο κατασκευαστής.

- Αυτή η συσκευή πρέπει να τοποθετηθεί σε χώρο χωρίς συνεχή πηγή ανάφλεξης (για παράδειγμα γυμνή φλόγα, αέριο ή ηλεκτρικές συσκευές).
- Μην την τρυπάτε ή καίτε.
- Τα ψυκτικά αέρια ενδέχεται να είναι άοσμα.
- Η συσκευή πρέπει να εγκατασταθεί, να χρησιμοποιηθεί και να αποθηκευτεί σε περιοχή μεγαλύτερη από 13 m².
- Αυτή η συσκευή περιέχει περίπου 120 g ψυκτικού αερίου R290.

- Το R290 είναι ψυκτικό αέριο που συμμορφώνεται με τις ευρωπαϊκές οδηγίες για το περιβάλλον. Μην τρυπάτε κανένα μέρος του ψυκτικού κυκλώματος.
- Αν η συσκευή έχει εγκατασταθεί, χρησιμοποιηθεί και αποθηκευτεί σε μη αεριζόμενο χώρο, ο χώρος πρέπει να είναι σχεδιασμένος ώστε να αποτρέπει τη συσσώρευση ψυκτικών διαρροών με αποτέλεσμα κίνδυνο πυρκαγιάς ή έκρηξης λόγω ανάφλεξης του ψυκτικού που προκαλείται από ηλεκτρικούς θερμαντήρες, σόμπες ή άλλες πηγές ανάφλεξης.
- Η συσκευή πρέπει να φυλάσσεται με τέτοιο τρόπο ώστε να αποτρέπεται μηχανική βλάβη.
- Τα άτομα που λειτουργούν ή εργάζονται στο ψυκτικό κύκλωμα πρέπει να έχουν την κατάλληλη πιστοποίηση που έχει εκδοθεί από διαπιστευμένο οργανισμό που διασφαλίζει την ικανότητα χειρισμού ψυκτικών σύμφωνα με συγκεκριμένη αξιολόγηση που αναγνωρίζεται από τις ενώσεις του κλάδου.
- Οι επισκευές πρέπει να πραγματοποιούνται με βάση τις συστάσεις της κατασκευαστικής εταιρείας. Η συντήρηση και οι επισκευές που απαιτούν τη βοήθεια άλλου ειδικευμένου προσωπικού πρέπει να πραγματοποιούνται υπό την επίβλεψη ατόμου που έχει ειδικευση στη χρήση εύφλεκτων ψυκτικών.
- Ελέγχετε την ετικέτα ονομαστικών τιμών για τον τύπο του ψυκτικού αερίου που χρησιμοποιείται στη συσκευή σας.
- Μην καλύπτετε τις οπές εξαερισμού.
- Πρέπει να τηρείται η συμμόρφωση με εθνικούς κανονισμούς αερίου.

GR Φορητό κλιματιστικό

Εγχειρίδιο χρήσης

- Πριν από τη χρήση αυτής της συσκευής, διαβάστε προσεκτικά το εγχειρίδιο χρήσης, ακόμη και στην περίπτωση που είστε ήδη εξοικειωμένοι με τη χρήση παρόμοιων τύπων συσκευών. Χρησιμοποιείτε τη συσκευή μόνο όπως περιγράφεται στο παρόν εγχειρίδιο χρήσης. Φυλάσσετε το εγχειρίδιο χρήσης σε ασφαλές σημείο όπου θα μπορείτε να το βρείτε εύκολα, αν το χρειαστείτε.
- Συνιστούμε να φυλάξετε την αρχική κάρτινγκ συσκευασία, το υλικό συσκευασίας, την απόδειξη αγοράς μαζί με τη δήλωση ευθύνης του πωλητή ή την κάρτα εγγύησης, τουλάχιστον για όσο διάστημα δικαιούστε αποζημίωση για ανεπαρκή απόδοση ή κακή ποιότητα της συσκευής. Σε περίπτωση μεταφοράς της συσκευής, συνιστούμε να χρησιμοποιήσετε την αρχική συσκευασία του κατασκευαστή.

ΠΕΡΙΓΡΑΦΗ ΤΗΣ ΣΥΣΚΕΥΗΣ

- | | |
|-------------------------------------------------------------|----------------------------------------------------------------------------------------------------|
| A1 Πίνακας ελέγχου | A8 Κάτω έξοδος αποστράγγισης |
| A2 Έξοδος αέρα | A9 Αφαιρούμενη μάσκα με φίλτρο (η επάνω είσοδος αέρα εξατμιστή βρίσκεται κάτω από τη μάσκα) |
| A3 Υποδοχή αποθήκευσης τηλεχειριστηρίου | A10 Έξοδος αέρα για τη σύνδεση του εύκαμπτου σωλήνα |
| A4 Λαβές (βρίσκονται κατά μήκος και των δύο πλευρών) | A11 Είσοδος κάτω αέρα της μονάδας συμπύκνωσης |
| A5 Ροδάκια μεταφοράς | A12 Καλώδιο ρεύματος |
| A6 Βύσμα καλωδίου γενικής χρήσης | |
| A7 Επάνω έξοδος αποστράγγισης | |

ΠΕΡΙΓΡΑΦΗ ΤΩΝ ΑΞΕΣΟΥΑΡ

- | | |
|----------------------------------------------------------------------------------------------------------------------------------------------------------|---------------------------------------------------------------------------------------------|
| B1 Τηλεχειριστήριο (συμπεριλαμβανονται μπαταρίες) | B3 Σειτ πλαστικών παραθύρων για συρόμενα παράθυρα και οροφές (περιλαμβάνονται βίδες) |
| B2 Στεγανοποιητικό κιτ για παράθυρα οροφής, κινητά και κεκλιμένα παράθυρα:
- υψομετρική προσαρτία με φερμουάρ
- ταινία αυτοκόλλητου βέλκρου | B4 Ευρύς εύκαμπτος σωλήνας εξατμίσιμος ζεστού αέρα |
| | B5 Προσαρμογέας σωλήνα εισόδου |
| | B6 Προσαρμογέας σωλήνα εξόδου |
| | B7 Σφράγιση |
| | B8 Ελαστικός σωλήνας αποστράγγισης |

ΠΕΡΙΓΡΑΦΗ ΤΟΥ ΠΙΝΑΚΑ ΕΛΕΓΧΟΥ

- | | |
|---------------------------------------------------------|-----------------------------------------------------------------|
| C1 Ένδειξη χρονοδιακόπτη | C9 κουμπί, για να ρυθμίσετε το χρονομέτρο |
| C2 Ένδειξη Wi-Fi (ισχύει μόνο για μοντέλα Wi-Fi) | C10 κουμπί, για να ρυθμίσετε την ταχύτητα του ανεμιστήρα |
| C5 Θόνη | C11 + κουμπί |
| C6 Ένδειξη λειτουργίας ψύξης | C12 - κουμπί |
| C7 Ένδειξη λειτουργίας αφύγρυνσης | C13 κουμπί, για να επιλέξετε τρόπο λειτουργίας |
| C8 Ένδειξη λειτουργίας ανεμιστήρα | C14 κουμπί, για ενεργοποίηση / απενεργοποίηση |

ΤΗΛΕΧΕΙΡΙΣΤΗΡΙΟ

- | | |
|-----------------------------------------------------|----------------------------------------------------------------|
| D1 κουμπί, για ενεργοποίηση / απενεργοποίηση | D5 κουμπί, για να ρυθμίσετε τη λειτουργία ύπνου |
| D2 για να επιλέξετε τρόπο λειτουργίας | D6 - κουμπί |
| D3 + κουμπί | D7 κουμπί, για να ρυθμίσετε την ταχύτητα του ανεμιστήρα |
| D4 κουμπί, για να ρυθμίσετε το χρονομέτρο | D8 κουμπί για αλλαγή των μονάδων θερμοκρασίας |



Σημείωση:

Η λειτουργία SWING είναι διαθέσιμη μόνο για συγκεκριμένα μοντέλα.

ΕΓΚΑΤΑΣΤΑΣΗ

Τοποθεσία του φορητού κλιματιστικού

- Τοποθετήστε το φορητό κλιματιστικό σε μια επίπεδη, στεγνή και σταθερή επιφάνεια κοντά σε μια γειωμένη πρίζα.
- Για ευκολότερο χειρισμό το φορητό κλιματιστικό είναι εξοπλισμένο με ροδάκια **A5**. Μην χρησιμοποιείτε τα ροδάκια **A5**, όταν χρειάζεται να μετακινείτε το κλιματιστικό πάνω από χαλιά ή παρόμοιες επιφάνειες. Αποφεύγετε να το περνάτε επάνω από αντικείμενα.
- Για να επιτύχετε τη βέλτιστη αποδοτικότητα, διατηρήστε απόσταση τουλάχιστον 45 cm από τον τοίχο ή άλλα εμπόδια.



Προειδοποίηση:

Μην φράζετε την είσοδο αέρα ή την έξοδο αέρα.



Σημείωση:

Μην χρησιμοποιείτε το φορητό κλιματιστικό για την ψύξη ενός χώρου όπου υπάρχουν διακομιστές υπολογιστών κ.λπ. Η εγκατάσταση, η ρύθμιση, η συντήρηση και οι επισκευές πρέπει να εκτελούνται μόνο από καταρτισμένα άτομα.

Εγκατάσταση εύκαμπτου ελαστικού σωλήνα στο φορητό κλιματιστικό

- Ο εύκαμπτος σωλήνας **B4** πρέπει να συνδέεται στο φορητό κλιματιστικό και να εγκαθίσταται σε ένα παράθυρο σύμφωνα με τους τρόπους λειτουργίας που θέλετε να ρυθμίσετε. Εγκαταστήστε τον εύκαμπο σωλήνα **B4** όταν θέλετε να επιλέξετε τους τρόπους λειτουργίας: ψύξη και αφύγρυνση.
- Επεκτείνετε τον εύκαμπο σωλήνα **B4** στο απαιτούμενο μήκος. Στερεώστε τον προσαρμογέα σωλήνα εισαγωγής **B5** στο άκρο του εύκαμπτου σωλήνα **B4**. Τοποθετήστε το πάνω από την έξοδο αέρα **A10** και στερεώστε το στην έξοδο αέρα **A10** μετακινώντας το προς τα κάτω.
- Στερεώστε τον προσαρμογέα σωλήνα εξόδου **B6** στο δεύτερο άκρο του εύκαμπτου σωλήνα **B4**.



Σημείωση:

Αποφύγετε την υπερβολική κάμψη του σωλήνα - δείτε την εικ. Ε. Για να διασφαλίσετε τη σωστή λειτουργία του φορητού κλιματιστικού, είναι σημαντικό να μην υπερφορτώνετε τον ελαστικό σωλήνα ή να μην τον λυγίζετε εφόσον δεν είναι απαραίτητο. Η υπερβολική φόρτωση ή κάμψη ενδέχεται να προκαλέσει βλάβη στον ελαστικό σωλήνα.

Εγκατάσταση του εύκαμπτου ελαστικού σωλήνα σε συρόμενο παράθυρο

- Το ένθετο παράθυρο έχει σχεδιαστεί ώστε να είναι συμβατό με την πλειονότητα των συρόμενων παραθύρων (κατακόρυφα και οριζόντια). Εντούτοις, για ορισμένους τύπους συρόμενων παραθύρων ενδέχεται να απαιτείται τροποποίηση της διαδικασίας εγκατάστασης που περιγράφεται παρακάτω.
- Ανοίξτε το συρόμενο παράθυρο και τοποθετήστε το ένθετο παράθυρο στο παράθυρο. Προσαρμόστε τις διαστάσεις του ένθετου παράθυρου στο παράθυρο (σε ένα κατακόρυφο συρόμενο παράθυρο) / στο ύψος του παραθύρου (σε ένα οριζόντιο συρόμενο παράθυρο). Εάν απαιτείται, κόψτε ένα μέρος του ένθετου παραθύρου σε περίπτωση που το παράθυρο είναι πολύ μικρό. Κλείστε το συρόμενο φύλλο στο ένθετο παράθυρο. Εισαγάγετε τον εύκαμπο σωλήνα **B4** με προσαρτημένο προσαρμογέα εύκαμπτου σωλήνα εξόδου **B6** στην οπή στο ένθετο παράθυρο.

Εγκατάσταση εύκαμπτου ελαστικού σωλήνα με το κιτ αφόργασης

- Το κιτ αφόργασης **B2** ενδείκνυται για κεκλιμένα παράθυρα, παράθυρα με φύλλα και παράθυρα οροφής. Η υφασμάτινη προστασία είναι εύκολο να εγκατασταθεί στο παράθυρο χρησιμοποιώντας το βέλκρο. Ανοίξτε το παράθυρο και στο κενό που θα δημιουργηθεί εγκαταστήστε την ταινία βέλκρο. Συνιστούμε να καθαρίσετε καλά το σημείο από λιπαρές ουσίες όπου θα τοποθετήσετε την ταινία βέλκρο χρησιμοποιώντας κατάλληλο καθαριστικό παράγοντα. Αφαιρέστε την προστατευτική χάρτινη λωρίδα και κολλήστε την ταινία στο πλαίσιο του παραθύρου.
- Για να μπορείτε να εισαγάγετε τον εύκαμπο σωλήνα **B4**, η υφασμάτινη προστασία διαθέτει ενσωματωμένο φερμουάρ. Ανοίξτε το φερμουάρ σε τέτοιο σημείο όπου θα μπορείτε να εισαγάγετε εύκολα τον εύκαμπο σωλήνα **B4**.
- Δεν χρειάζεται να αφαιρέσετε το κιτ αφόργασης **B2** από το παράθυρο, όταν δεν χρησιμοποιείτε το φορητό κλιματιστικό. Μπορείτε και έτσι να κλείσετε το παράθυρο.

ΛΕΙΤΟΥΡΓΙΑ ΤΟΥ ΦΟΡΗΤΟΥ ΚΛΙΜΑΤΙΣΤΙΚΟΥ

A. ΠΙΝΑΚΑΣ ΕΛΕΓΧΟΥ

- Εισαγάγετε το φως σε μια πρίζα. Το φορητό κλιματιστικό μπαίνει αυτόματα σε λειτουργία αναμονής.

Ενεργοποίηση και απενεργοποίηση του φορητού κλιματιστικού

- Για να ενεργοποιήσετε το φορητό κλιματιστικό, πατήστε το κουμπί  **C14**. Πατήστε το ξανά για να ενεργοποιήσετε το φορητό κλιματιστικό στη λειτουργία αναμονής.





Σημείωση:





Ποτέ μην απενεργοποιείτε το φορητό κλιματιστικό τραβώντας το καλώδιο ρεύματος από την πρίζα. Απενεργοποιήστε το φορητό κλιματιστικό χρησιμοποιώντας το κουμπί  **C14**, περιμένετε λίγα λεπτά και, στη συνέχεια, τραβήξτε το καλώδιο ρεύματος.

ΤΡΟΠΟΙ ΛΕΙΤΟΥΡΓΙΑΣ



1. Λειτουργία ψύξης

- Πατήστε επανειλημμένα το κουμπί  **C13** έως ότου ανάψει η ένδειξη ψύξης **C6**. Χρησιμοποιήστε τα κουμπί +/-, για να ρυθμίσετε την επιθυμητή θερμοκρασία. Μπορείτε να ρυθμίσετε τη θερμοκρασία στην περιοχή από 18 έως 32 °C. Η ρυθμιζόμενη θερμοκρασία εμφανίζεται στην οθόνη **C5**.
- Χρησιμοποιήστε  το κουμπί, για να ρυθμίσετε την ταχύτητα. Για χαμηλή ταχύτητα, η οθόνη θα εμφανίσει «F1». Για υψηλή ταχύτητα, η οθόνη θα εμφανίσει «F2». Με κάθε πάτημα του κουμπιού, θα ανάβει η αντίστοιχη ένδειξη στον πίνακα ελέγχου **A1**.

2. Λειτουργία ανεμιστήρα



- Πατήστε επανειλημμένα το κουμπί  **C13** έως ότου ανάψει η ένδειξη λειτουργίας ανεμιστήρα **C8**. Πατήστε επανειλημμένα το κουμπί  **C10**, για να ορίσετε την ταχύτητα ανεμιστήρα με την εξής σειρά: High (υψηλή ταχύτητα) – Low (χαμηλή ταχύτητα). Κάθε φορά που πατάτε το κουμπί, η αντίστοιχη ένδειξη θα ανάβει στον πίνακα ελέγχου **A1** και ταυτόχρονα, το αντίστοιχο γραφικό σύμβολο («F1»  σύμβολο για υψηλή ταχύτητα, «F2»  σύμβολο για χαμηλή ταχύτητα) θα ανάβει στην οθόνη **C5**. Σε αυτήν τη λειτουργία δεν είναι δυνατή η ρύθμιση της θερμοκρασίας ούτε είναι απαραίτητο να συνδέσετε τον εύκαμπο ελαστικό σωλήνα **B4** στο φορητό κλιματιστικό.

3. Λειτουργία αφόργρασης





- Βεβαιωθείτε ότι ο εύκαμπος σωλήνας **B4** έχει συνδεθεί στο κλιματιστικό. Πατήστε επανειλημμένα το κουμπί  **C13** έως ότου ανάψει η ένδειξη αφόργρασης **C7**. Η οθόνη **C5** δείχνει . Στη λειτουργία αυτή δεν μπορείτε να ρυθμίσετε την θερμοκρασία ή την ταχύτητα ανεμιστήρα. Η ταχύτητα του ανεμιστήρα ρυθμίζεται αυτόματα.

ΛΕΙΤΟΥΡΓΙΕΣ ΤΟΥ ΦΟΡΗΤΟΥ ΚΛΙΜΑΤΙΣΤΙΚΟΥ





1. Αυτόματη λειτουργία ενεργοποίησης

- Ενεργοποιήστε το φορητό κλιματιστικό πατώντας το κουμπί  **C14**. Χρησιμοποιώντας το κουμπί  **C13**, επιλέξτε τη λειτουργία στην οποία θέλετε να ενεργοποιήσετε το φορητό κλιματιστικό. Χρησιμοποιήστε τα κουμπί +/-, για να ρυθμίσετε την επιθυμητή θερμοκρασία και χρησιμοποιήστε το κουμπί  **C10**, για να ρυθμίσετε

την ταχύτητα ανεμιστήρα όπως χρειάζεται. Πατήστε το κουμπί  **C14**, για να απενεργοποιήσετε το φορητό κλιματιστικό.

- Τώρα, πατήστε σύντομα μία φορά το κουμπί  **C9**. Χρησιμοποιήστε το κουμπί  **C9** επαναλαμβανόμενα, για να ρυθμίσετε το χρόνο μετά την πάροδο του οποίου το φορητό κλιματιστικό θα ενεργοποιηθεί αυτόματα. Μπορείτε να ορίσετε τον ώρα της λειτουργίας αυτόματης ενεργοποίησης από 1 έως 24 ώρες.
- Μετά από λίγα δευτερόλεπτα ο καθορισμένος χρόνος θα αποθηκευτεί στη μνήμη του κλιματιστικού και η ένδειξη αυτόματης ενεργοποίησης θα ανάψει στην οθόνη **C5**. Μόλις παρέλθει ο ρυθμιζόμενος χρόνος το φορητό κλιματιστικό θα ενεργοποιηθεί αυτόματα.
- Αν πατήστε το κουμπί  **C9** ή  **C14** μετά τη ρύθμιση της λειτουργίας αυτόματης ενεργοποίησης, η ρύθμιση θα ακυρωθεί αυτόματα.

2. Λειτουργία αυτόματης απενεργοποίησης

- Ενώ το φορητό κλιματιστικό είναι ενεργοποιημένο, πατήστε το κουμπί  **C9**. Χρησιμοποιήστε το κουμπί  **C9** επαναλαμβανόμενα, για να ρυθμίσετε το χρόνο μετά την πάροδο του οποίου το φορητό κλιματιστικό θα απενεργοποιηθεί αυτόματα. Μπορείτε να ορίσετε τον ώρα της λειτουργίας αυτόματης απενεργοποίησης από 1 έως 24 ώρες.
- Μετά από ορισμένα δευτερόλεπτα ο χρόνος αποθηκεύεται στη μνήμη του φορητού κλιματιστικού και η ένδειξη αυτόματης απενεργοποίησης εμφανίζεται στην οθόνη **C5**. Μόλις παρέλθει ο ρυθμιζόμενος χρόνος το φορητό κλιματιστικό θα απενεργοποιηθεί αυτόματα.
- Αν πατήστε το κουμπί  **C9** ή  **C14** μετά τη ρύθμιση της λειτουργίας αυτόματης απενεργοποίησης, η ρύθμιση θα ακυρωθεί αυτόματα.

3. Αλλαγή της μονάδας θερμοκρασίας

- Πατήστε παρατεταμένα τα κουμπί +/- ταυτόχρονα, για να αλλάξετε τη μονάδα θερμοκρασίας από °C σε °F και αντίστροφα.

4. Λειτουργία Wi-Fi (ισχύει μόνο για μοντέλα Wi-Fi)

- Μπορείτε επίσης να ελέγξετε το φορητό κλιματιστικό απευθείας από το έξυπνο τηλέφωνο σας κάρη στην εφαρμογή „Sensor HOME”.
- Εγκαταστήστε την εφαρμογή „Sensor HOME” στο έξυπνο τηλέφωνο σας. Η εφαρμογή προσφέρεται για τα λειτουργικά συστήματα iOS (App Store) και Android (Google Play). Στη συνέχεια ακολουθήστε τις οδηγίες στην εφαρμογή.



- Για να ελέγξετε το φορητό κλιματιστικό χρησιμοποιώντας την εγκατεστημένη εφαρμογή, είναι απαραίτητο το Wi-Fi να είναι ενεργοποιημένο.
- Ενώ το φορητό κλιματιστικό είναι απενεργοποιημένο (βρίσκεται σε κατάσταση αναμονής), πατήστε το κουμπί  **C10** έξι φορές εντός τεσσάρων δευτερολέπτων, για να επαναφέρετε το σήμα Wi-Fi. Ακούγεται ηχητική ειδοποίηση. Αν η λειτουργία είναι ενεργοποιημένη, η ενδεικτική λυχνία **C2** θα ανάψει.
- Για απλούστερη εγκατάσταση του πίνακα ελέγχου του κλιματιστικού, μπορείτε να χρησιμοποιήσετε τον παρακάτω κωδικό QR!



B. ΤΗΛΕΧΕΙΡΙΣΤΗΡΙΟ

Τοποθέτηση και αντικατάσταση μπαταριών

- Σύρετε προς τα έξω το κάλυμμα του διαμερίσματος μπαταριών, το οποίο βρίσκεται στην πίσω πλευρά του τηλεχειριστηρίου. Τοποθετήστε δύο αλκαλικές μπαταρίες AAA/LR03 (2x 1.5 V) μέσα στο διαμέρισμα μπαταριών και κλείστε το κάλυμμα.
- Κατά την εισαγωγή των μπαταριών, βεβαιωθείτε για τη σωστή πολικότητα, όπως εμφανίζεται στο διαμέρισμα μπαταριών.

- Κατά την αντικατάσταση των μπαταριών, χρησιμοποιείτε πάντα μπαταρίες του ίδιου τύπου, μη συνδυάζετε ποτέ παλιές και νέες μπαταρίες ή μπαταρίες διαφορετικού τύπου.



Σημείωση:

Με την αφαίρεση των μπαταριών από το τηλεχειριστήριο, θα διαγραφούν όλες οι ρυθμίσεις. Μετά την εισαγωγή νέων μπαταριών, θα ανανεωθούν οι προεπιλεγμένες ρυθμίσεις του τηλεχειριστηρίου όπως έχουν προγραμματιστεί από τον κατασκευαστή.

Αν δεν χρησιμοποιείτε το τηλεχειριστήριο για περισσότερο από 2 μήνες, αφαιρέστε τις μπαταρίες.



Προσοχή:

Απορρίψτε τις χρησιμοποιημένες μπαταρίες σύμφωνα με τους τοπικούς κανονισμούς. Μην πετάτε ποτέ τις μπαταρίες μαζί με τα οικιακά απορρίμματα. Μην χρησιμοποιείτε παλιές και νέες μπαταρίες ταυτόχρονα. Μην χρησιμοποιείτε αλκαλικές, κανονικές και επαναφορτιζόμενες μπαταρίες ταυτόχρονα. Μην πετάτε μπαταρίες σε φωτιά. Μπορεί να εκραγούν ή να εμφανίσουν διαρροή.

Χρήση του τηλεχειριστηρίου

- Για να λειτουργεί σωστά το τηλεχειριστήριο, βεβαιωθείτε ότι η μέγιστη απόσταση του τηλεχειριστηρίου από το φορτιστή κλιματιστικό δεν είναι μεγαλύτερη από 7 m και ότι δεν υπάρχει εμπόδιο ανάμεσα στο τηλεχειριστήριο και στο φορτιστή κλιματιστικό που θα μπορούσε να αποτρέψει τη μετάδοση του σήματος.
- Στρέψτε το τηλεχειριστήριο απευθείας στο φορτιστή κλιματιστικό. Η μετάδοση του σήματος επιβεβαιώνεται μέσω ενός σύντομου ηχητικού σήματος.
- Μην εκθέτετε το τηλεχειριστήριο σε άμεσο ηλιακό φως ή σε υψηλές θερμοκρασίες. Διαφορετικά, το σήμα ενδέχεται να μην μεταδοθεί.

Ενεργοποίηση και απενεργοποίηση του φορτιστή κλιματιστικού

- Πατήστε το ξανά το **Ⓛ** κουμπί **D1**, για να απενεργοποιήσετε το φορτιστή κλιματιστικό. Πατήστε το ξανά για να ενεργοποιήσετε το φορτιστή κλιματιστικό στη λειτουργία αναμονής.

ΤΡΟΠΟΙ ΛΕΙΤΟΥΡΓΙΑΣ

1. Λειτουργία ψύξης

- Πατήστε επανειλημμένα το κουμπί **Ⓛ** **D2** έως ότου ανάψει η ένδειξη ψύξης **C6**. Χρησιμοποιήστε τα κουμπιά +/-, για να ρυθμίσετε την επιθυμητή θερμοκρασία. Μπορείτε να ρυθμίσετε τη θερμοκρασία σε εύρος από 18 έως 32 °C.
- Πατήστε επανειλημμένα το κουμπί **Ⓛ** **D7**, για να ορίσετε την ταχύτητα ανεμιστήρα με την εξής σειρά: High (υψηλή ταχύτητα) – Low (χαμηλή ταχύτητα). Με κάθε πάτημα του κουμπιού, θα ανάβει η αντίστοιχη ένδειξη στον πίνακα ελέγχου **A1**.

2. Λειτουργία ανεμιστήρα

- Πατήστε επανειλημμένα το κουμπί **Ⓛ** **D2** έως ότου ανάψει η ένδειξη λειτουργίας ανεμιστήρα **C8**.
- Πατήστε επανειλημμένα το κουμπί **Ⓛ** **D7**, για να ορίσετε την ταχύτητα ανεμιστήρα με την εξής σειρά: High (υψηλή ταχύτητα) – Low (χαμηλή ταχύτητα). Όταν πατηθεί το κουμπί, ο θόσος **C5** θα εμφανίσει γραφική αναπαράσταση της επιλεγμένης ταχύτητας (☐ = στην οθόνη θα εμφανιστεί F1 για χαμηλή ταχύτητα και F2 – για υψηλή ταχύτητα).



Σημείωση:

Στη λειτουργία ανεμιστήρα δεν μπορείτε να ρυθμίσετε τη θερμοκρασία.

3. Λειτουργία αφύγρασης

- Βεβαιωθείτε ότι ο εύκαμπος σωλήνας **B4** έχει συνδεθεί στο κλιματιστικό. Πατήστε επανειλημμένα το κουμπί **Ⓛ** **D2** έως ότου ανάψει η ένδειξη αφύγρασης **C7**. Η οθόνη **C5** εμφανίζει ☐h. Στη λειτουργία αυτή δεν μπορείτε να ρυθμίσετε την θερμοκρασία ή την ταχύτητα ανεμιστήρα. Η ταχύτητα του ανεμιστήρα ρυθμίζεται αυτόματα.

ΛΕΙΤΟΥΡΓΙΕΣ ΤΟΥ ΦΟΡΤΗΤΟΥ ΚΛΙΜΑΤΙΣΤΙΚΟΥ

1. Λειτουργία ύπνου

- Η λειτουργία ύπνου χρησιμοποιείται για τη μείωση της κατανάλωσης ισχύος κατά τη διάρκεια της νύχτας, όταν δεν είναι απαραίτητη μια σταθερή θερμοκρασία. Η λειτουργία εξοικονομεί επίσης άνεση κατά τον ύπνο καθώς η λειτουργία του κλιματιστικού είναι χαμηλά και ο φωτισμός της οθόνης είναι μειωμένος.
- Επιλέξτε τον τρόπο λειτουργίας – δείτε το προηγούμενο μέρος του εγχειρίδιου.
- Πατήστε το κουμπί **Ⓛ** **D5**. Το φορτιστή κλιματιστικό θα λειτουργήσει στη λειτουργία που επιλέξατε προηγουμένως.
- Όταν επιλεγεί τη λειτουργία ύπνου, ο φωτισμός της οθόνης **C5** θα μειωθεί και ο ανεμιστήρας θα ρυθμιστεί αυτόματα σε χαμηλή ταχύτητα.
- Αν επιλεγεί η λειτουργία ψύξης, η θερμοκρασία θα αυξηθεί κατά 1 °C την ώρα σε διάστημα δύο ωρών. Αυτή η νέα θερμοκρασία θα διατηρηθεί για διάστημα έξι ωρών και μετά το φορτιστή κλιματιστικό θα απενεργοποιηθεί αυτόματα.
- Η λειτουργία ύπνου μπορεί να ακυρωθεί ανά πάσα στιγμή πατώντας το κουμπί **Ⓛ** **D5**, **Ⓛ** **D2** ή **Ⓛ** **D7**.

2. ΑΥΤΟΜΑΤΕΣ ΛΕΙΤΟΥΡΓΙΕΣ ΕΝΕΡΓΟΠΟΙΗΣΗΣ ΚΑΙ ΑΠΕΝΕΡΓΟΠΟΙΗΣΗΣ

Αυτόματη ενεργοποίηση

- Η αυτόματη λειτουργία ενεργοποίησης σάς επιτρέπει να ρυθμίσετε το χρόνο μετά την πάροδο του οποίου το φορτιστή κλιματιστικό θα ενεργοποιηθεί αυτόματα.
- Ενεργοποιήστε το φορτιστή κλιματιστικό πατώντας το κουμπί **Ⓛ** **D1**. Χρησιμοποιώντας το **Ⓛ** κουμπί **D2**, επιλέξτε τη λειτουργία στην οποία θέλετε να ενεργοποιήσετε το φορτιστή κλιματιστικό. Χρησιμοποιήστε τα κουμπιά +/-, για να ρυθμίσετε την επιθυμητή θερμοκρασία και χρησιμοποιήστε το κουμπί **Ⓛ** **D7**, για να ρυθμίσετε την ταχύτητα ανεμιστήρα όπως χρειάζεται. Πατήστε το κουμπί **Ⓛ** **D1**, για να απενεργοποιήσετε το φορτιστή κλιματιστικό.
- Πατήστε σύντομα μία φορά το κουμπί **Ⓛ** **D4**. Χρησιμοποιήστε το κουμπί **Ⓛ** **D4** επαναλαμβανόμενα, για να ρυθμίσετε το χρόνο μετά την πάροδο του οποίου το φορτιστή κλιματιστικό θα ενεργοποιηθεί αυτόματα. Μπορείτε να ορίσετε την ώρα της λειτουργίας αυτόματης ενεργοποίησης από 1 έως 24 ώρες.
- Μετά από λίγα δευτερόλεπτα ο καθορισμένος χρόνος θα αποθηκευτεί στη μνήμη του κλιματιστικού και η ένδειξη αυτόματης ενεργοποίησης θα ανάψει στην οθόνη **C5**. Μόλις παρέλθει ο ρυθμισμένος χρόνος το φορτιστή κλιματιστικό θα ενεργοποιηθεί αυτόματα.
- Αν πατήσετε το κουμπί **Ⓛ** **D4** ή **Ⓛ** **D1** μετά τη ρύθμιση της λειτουργίας αυτόματης ενεργοποίησης, η ρύθμιση θα ακυρωθεί αυτόματα.

Αυτόματη απενεργοποίηση

- Η λειτουργία αυτόματης απενεργοποίησης καθιστά δυνατή τη ρύθμιση χρόνου μετά τον οποίο το φορτιστή κλιματιστικό θα απενεργοποιηθεί αυτόματα.
- Ενώ το φορτιστή κλιματιστικό είναι ενεργοποιημένο, πατήστε το **Ⓛ** κουμπί **D4** μία φορά. Χρησιμοποιήστε το κουμπί **Ⓛ** **D4** επαναλαμβανόμενα, για να ρυθμίσετε το χρόνο μετά την πάροδο του οποίου το φορτιστή κλιματιστικό θα απενεργοποιηθεί αυτόματα. Μπορείτε να ορίσετε την ώρα της λειτουργίας αυτόματης ενεργοποίησης από 1 έως 24 ώρες.
- Αν πατήσετε το κουμπί **Ⓛ** **D4** ή **Ⓛ** **D1** μετά τη ρύθμιση της λειτουργίας αυτόματης ενεργοποίησης, η ρύθμιση θα ακυρωθεί αυτόματα.

3. ΑΛΛΑΓΗ ΤΗΣ ΜΟΝΑΔΑΣ ΘΕΡΜΟΚΡΑΣΙΑΣ

- Ενώ το φορτιστή κλιματιστικό είναι σε λειτουργία αναμονής, πατήστε το κουμπί **D8**, για να αλλάξετε τη μονάδα θερμοκρασίας από °C σε °F και αντίστροφα.

ΠΡΟΣΑΡΜΟΓΗ ΓΩΝΙΑΣ ΠΤΕΡΥΓΙΟΥ

- Η έξοδος αέρα **A2** γίνεται μέσω κινούμενων πτερυγίων. Εάν πρέπει να ρυθμίσετε τη ροή του αέρα, μπορείτε να την προσαρμόσετε με το χέρι στην επιθυμητή γωνία μετακινώντας πάνω και κάτω.
- Προσέχετε όταν χειρίζεστε τα πτερύγια, για να μην τα καταστρέψετε. Συνιστούμε να ρυθμίσετε τη γωνία πτερυγίου πριν ενεργοποιήσετε το φορτιστή κλιματιστικό.

ΣΥΜΒΟΥΛΕΣ ΓΙΑ ΟΡΘΗ ΧΡΗΣΗ

- Για να διασφαλίσετε τη σωστή λειτουργία του φορητού κλιματιστικού, ακολουθήστε αυτές τις συστάσεις:
- Κλείστε όλα τα παράθυρα και τις πόρτες στο δωμάτιο όπου χρησιμοποιείται το φορητό κλιματιστικό. Όταν εγκαταστήσετε το φορητό κλιματιστικό ημι-μόνιμα, μπορείτε να αφήσετε την πόρτα ελαφρώς ανοιχτή (περίπου 1 εκατοστό), για να εξασφαλίσετε σωστό αερισμό.
- Προστατέψτε το δωμάτιο από την άμεση ηλιακή ακτινοβολία. Κλείστε τις κουρτίνες ή τα ρολά, για να εξασφαλίσετε την οικονομία της λειτουργίας του κλιματιστικού.
- Μην φράζετε την είσοδο αέρα ή την έξοδο αέρα.
- Βεβαιωθείτε ότι δεν υπάρχει πηγή θερμότητας στο δωμάτιο.
- Μην χρησιμοποιείτε ποτέ το φορητό κλιματιστικό σε πολύ υγρό δωμάτιο, όπως πλυσταριά.
- Ποτέ μην χρησιμοποιείτε το φορητό κλιματιστικό έξω.
- Βεβαιωθείτε ότι το φορητό κλιματιστικό έχει τοποθετηθεί σε ευθεία επιφάνεια. Εγκαταστήστε ειδικά φρένα μετακίνησης τροχού εάν χρειάζεται.

ΣΥΝΤΗΡΗΣΗ ΚΑΙ ΚΑΘΑΡΙΣΜΟΣ

- Πριν από τον καθαρισμό του φορητού κλιματιστικού, απενεργοποιήστε το και περιμένετε λίγα λεπτά και, στη συνέχεια, τραβήξτε το καλώδιο ρεύματος από την πρίζα.

Καθαρισμός του φίλτρου αέρα

- Αν χρησιμοποιείτε το φορητό κλιματιστικό τακτικά, χρειάζεται να καθαρίσετε τα φίλτρα αέρα που βρίσκονται πίσω από την προστατευτική γρίλια **A9** τουλάχιστον μία φορά την εβδομάδα, για να μη συσσωρευτεί σκόνη στον ανεμιστήρα.
- Αφαιρέστε προσεκτικά την προστατευτική γρίλια και αφαιρέστε το φίλτρο - βλ. εικ. **F**. Για να αφαιρέσετε τη σκόνη, χρησιμοποιήστε ηλεκτρική σκούπα. Σε περίπτωση πιο επιμονής βρομιάς πλύνετε το φίλτρο με το χέρι μέσα σε διάλυμα χλωρού νερού (μέγ. 40 °C) και ουδέτερο απορρυπαντικό. Στη συνέχεια, ξεπλύνετε τα καλά με νερό βρύσης και αφήστε τα να στεγνώσουν φυσικά. Μην το στεγνώνετε μέσα σε στεγνωτήριο ρούχων ή κάτω από άμεσο ηλιακό φως. Εφόσον το φίλτρο στεγνώσει, μπορείτε να το εγκαταστήσετε ξανά στη θέση του.



Σημείωση:

Μην χρησιμοποιείτε το φορητό κλιματιστικό χωρίς να έχει εγκατασταθεί καλά το φίλτρο αέρα και μην το χρησιμοποιείτε με βρεγμένο ή υγρό φίλτρο αέρα.

Καθαρισμός του εξωτερικού περιβλήματος

- Για να καθαρίσετε το εξωτερικό περίβλημα, χρησιμοποιήστε ένα μαλακό πανί σκουπισμένο με διάλυμα χλωρού νερού και ουδέτερο απορρυπαντικό. Στη συνέχεια, σκουπίστε την επιφάνεια για να στεγνώσει.
- Κατά τον καθαρισμό του φορητού κλιματιστικού, μην το ψεκάζετε με νερό ή οποιοδήποτε άλλο υγρό, μη ρίχνετε νερό πάνω του και μην το βυθίζετε μέσα σε νερό ή οποιοδήποτε άλλο υγρό.
- Μην χρησιμοποιείτε διαβρωτικά προϊόντα καθαρισμού, διαλύτες, βενζίνη κ.λπ. για τον καθαρισμό.

Φύλαξη του φορητού κλιματιστικού

- Για να στεγνώσετε το φορητό κλιματιστικό και να αποτρέψετε τον σχηματισμό μούχλας, αφήστε το να λειτουργεί σε ζεστό χώρο στη λειτουργία ανεμιστήρα για περίπου 12 ώρες.
- Αποσυνδέστε τον εύκαμπο σωλήνα **B4** και φυλάξτε τον σε ασφαλές μέρος όπου δεν φτάνουν παιδιά.
- Αδειάστε το συμπύκνωμα από το δοχείο νερού – βλέπε κεφάλαιο «Αποστράγγιση συμπυκνώματος νερού».
- Καθαρίστε το φίλτρο αέρα και επανεγκαταστήστε. Σκουπίστε το εξωτερικό περίβλημα του φορητού κλιματιστικού. Αφαιρέστε τις μπαταρίες από το τηλεχειριστήριο.
- Φυλάξτε το κλιματιστικό σε δροσερό, ξηρό και σκοτεινό χώρο.

ΑΠΟΣΤΡΑΓΓΙΣΗ ΣΥΜΠΥΚΝΩΜΑΤΟΣ ΝΕΡΟΥ

- Το φορητό κλιματιστικό παρέχεται με δύο εξόδους αποστράγγισης όπου η καθεμία αποστραγγίζει το συμπύκνωμα νερού από διαφορετικό μέρος του κλιματιστικού. Σε περίπτωση συχνής χρήσης του φορητού κλιματιστικού είναι απαραίτητο να ελέγχετε τακτικά την κατάσταση του συμπυκνώματος νερού και να το αποστραγγίζετε. Αν επιλεγεί η λειτουργία αφύγρυνσης, συνιστάται η αποστράγγιση του συμπυκνώματος νερού χρησιμοποιώντας τον εύκαμπο σωλήνα αποστράγγισης **B8** που είναι συνδεδεμένος είτε στην επάνω έξοδο αποστράγγισης είτε στην κάτω έξοδο αποστράγγισης.



Σημείωση:

Δεν είναι απαραίτητο να αποστραγγίσετε το συμπύκνωμα νερού σε λειτουργία ψύξης ή ανεμιστήρα (υπό την προϋπόθεση χαμηλής υγρασίας στο δωμάτιο). Το φορητό κλιματιστικό έχει σχεδιαστεί, για να αποζητήσει την αποδοτικότητα του με μικρή ποσότητα νερού στο δοχείο συμπυκνώματος.

ΑΠΟΣΤΡΑΓΓΙΣΗ ΣΥΜΠΥΚΝΩΜΑΤΟΣ ΝΕΡΟΥ ΑΠΟ ΤΗΝ ΚΑΤΩ ΕΞΟΔΟ ΑΠΟΣΤΡΑΓΓΙΣΗΣ

- Μόλις η στάθμη του νερού στο δοχείο φτάσει στην προκαθορισμένη στάθμη, η λειτουργία του φορητού κλιματιστικού σταματά και η οθόνη **C5** δείχνει „F1” (πλήρες δοχείο). Για να αδειάσετε το συμπύκνωμα νερού από το φορητό κλιματιστικό, ακολουθήστε τα εξής βήματα:
- 1. Αποσυνδέστε το φως του καλωδίου ρεύματος από την πρίζα.
- 2. Μεταφέρετε προσεκτικά το φορητό κλιματιστικό σε μια θέση όπου είναι δυνατή η αποστράγγιση του νερού.
- 3. Κάτω από την εκκρή **A8** τοποθετήστε δοχείο, στο οποίο θα τρέξει το συμπύκνωμα νερού. Αφαιρέστε προσεκτικά την τάπα της εξόδου αποστράγγισης **A8**. Συνδέστε τον εύκαμπο σωλήνα **B8** και αφήστε το συμπύκνωμα νερού να τρέξει.
- 4. Μόλις αδειάσει το δοχείο (το συμπύκνωμα νερού έχει σταματήσει να τρέχει), αφαιρέστε τον εύκαμπο σωλήνα **B8** και επανοποθετήστε την τάπα στην έξοδο αποστράγγισης **A8**.
- 5. Εισαγάγετε το βύσμα ρεύματος σε πρίζα και ενεργοποιήστε το φορητό κλιματιστικό.
- Αν πρέπει να διασφαλίσετε ότι φεύγει συνέχεια το συμπύκνωμα νερού από το φορητό κλιματιστικό, μπορείτε να συνδέσετε τον εύκαμπο σωλήνα **B8** σε αποχέτευση. Ακολουθήστε τα παρακάτω βήματα:
- 1. Αποσυνδέστε το φως του καλωδίου ρεύματος από την πρίζα.
- 2. Αφαιρέστε την τάπα από την έξοδο αποστράγγισης **A8** - βλ. εικ. **G1**. Συνδέστε τον εύκαμπο σωλήνα απορροής - βλ. εικ. **G2**. Αν το μήκος του εύκαμπτου σωλήνα απορροής **B8** δεν φτάνει, τότε θα πρέπει να αγοράσετε μακρύτερο σωλήνα του ίδιου τύπου. Μην επεκτείνετε ποτέ το μήκος του εύκαμπτου σωλήνα απορροής **B8** χρησιμοποιώντας προεκτάσεις.
- 3. Συνδέστε το άκρο του εύκαμπτου σωλήνα απορροής **B8** στην αποχέτευση.
- 4. Εισαγάγετε το βύσμα ρεύματος σε πρίζα και ενεργοποιήστε το φορητό κλιματιστικό.



Σημείωση:

Ο εύκαμπος σωλήνας απορροής **B8** θα πρέπει να εγκαθίσταται στο ίδιο ύψος ή πιο κάτω από την εκκρή **A8** - βλ. εικ. **G3**. Διαφορετικά, το συμπύκνωμα νερού δεν θα τρέχει σωστά από το δοχείο νερού.

Αποστράγγιση συμπυκνώματος νερού από την επάνω έξοδο αποστράγγισης

- Στη λειτουργία αφύγρυνσης, μπορείτε να χρησιμοποιήσετε την άνω έξοδο αποστράγγισης **A7** για συνεχή αποστράγγιση του συμπυκνώματος νερού.
- 1. Αποσυνδέστε το φως του καλωδίου ρεύματος από την πρίζα.
- 2. Αφαιρέστε την τάπα από την έξοδο αποστράγγισης **A7** - βλ. εικ. **H1**. Συνδέστε τον εύκαμπο σωλήνα απορροής **B8** - βλ. εικ. **H2**. Αν το μήκος του εύκαμπτου σωλήνα απορροής **B8** δεν φτάνει, τότε θα πρέπει να αγοράσετε μακρύτερο σωλήνα του ίδιου τύπου. Μην επεκτείνετε ποτέ το μήκος του εύκαμπτου σωλήνα απορροής **B8** χρησιμοποιώντας προεκτάσεις.
- 3. Συνδέστε το άκρο του εύκαμπτου σωλήνα απορροής **B8** στην αποχέτευση.
- 4. Εισαγάγετε το βύσμα ρεύματος σε πρίζα και ενεργοποιήστε το φορητό κλιματιστικό.

**Σημείωση:**

Ο εύκαμπος σωλήνας απορροής **B8** θα πρέπει να εγκαθίσταται στο ίδιο ύψος ή πιο κάτω από την εκροή **A7** - βλ. εικ. **H3**. Διαφορετικά, το συμπύκνωμα νερού δεν θα τρέχει σωστά από το δοχείο νερού.

Εκ νέου θέση σε λειτουργία

- Βεβαιωθείτε ότι το καλώδιο ρεύματος και το φιλτράρισμα έχουν υποστεί βλάβη και ότι το φίλτρο αέρα είναι καθαρό. Εισαγάγετε ένα νέο σετ μπαταριών στο τηλεχειριστήριο. Προχωρήστε σύμφωνα με τις οδηγίες στην ενότητα «**Τοποθέτηση και αντικατάσταση μπαταριών**». Εγκαταστήστε το φορτίο κλιματιστικό σύμφωνα με τις οδηγίες που περιέχονται στο προηγούμενο μέρος του παρόντος εγχειριδίου χρήσης «**Εγκατάσταση**».

ΑΝΤΙΜΕΤΩΠΙΣΗ ΠΡΟΒΛΗΜΑΤΩΝ**Μήνυμα σφάλματος**

Εμφανίζεται στην οθόνη	Εξήγηση	Λύση
	Ελάττωμα στον αισθητήρα θέρμανσης	Επικοινωνήστε με ένα εξουσιοδοτημένο κέντρο σέρβις.
	Πλήρες δοχείο	Αδειάστε το δοχείο συμπυκνώματος. Ακολουθήστε τις οδηγίες στην ενότητα « Αποστράγγιση συμπυκνώματος νερού » που περιγράφεται χωρίτερα στο εγχειρίδιο.

**Σημείωση:**

Ο εύκαμπος σωλήνας απορροής **B8** θα πρέπει να εγκαθίσταται στο ίδιο ύψος ή πιο κάτω από την εκροή **A7** - βλ. εικ. **H3**. Διαφορετικά, το συμπύκνωμα νερού δεν θα τρέχει σωστά από το δοχείο νερού.

Αντιμετώπιση προβλημάτων

- Προτού επικοινωνήσετε με ένα εξουσιοδοτημένο κέντρο σέρβις, ελέγξτε τη συσκευή σύμφωνα με τις ακόλουθες οδηγίες:

Πρόβλημα	Πιθανή αιτία	Λύση
Το φορτίο κλιματιστικό δεν ενεργοποιήθηκε.	Δεν υπάρχει ρεύμα στην πρίζα.	Ενεργοποιήστε το διακόπτη κυκλώματος ή εναλλακτικά δοκιμάστε διαφορετική πρίζα.
	Το φιλτράρισμα του καλωδίου δεν έχει συνδεθεί στην πρίζα.	Συνδέστε το βύσμα ρεύματος σε πρίζα.
	Η εσωτερική ασφάλεια έχει απενεργοποιηθεί.	Περιμένετε 30 λεπτά και αν το πρόβλημα παραμείνει, επικοινωνήστε με ένα εξουσιοδοτημένο κέντρο σέρβις.
Το φορτίο κλιματιστικό λειτουργεί μόνο για σύντομο χρονικό διάστημα.	Ο εύκαμπος ελαστικός σωλήνας εξόδου αέρα B4 δεν έχει συνδεθεί ή έχει αποσπασθεί.	Απενεργοποιήστε το κλιματιστικό, αποσυνδέστε τον ελαστικό σωλήνα, βεβαιωθείτε ότι δεν έχει αποσπασθεί και επανασυνδέστε τον ελαστικό σωλήνα.
	Οι εισροές αέρα είναι φραγμένες.	Αφαιρέστε ό, τι εμποδίζει τις εισροές αέρα.

Το φορτίο κλιματιστικό είναι ενεργοποιημένο, αλλά δεν ψύχει.	Τα παράθυρα και οι πόρτες του δωματίου είναι ανοικτά και ζεστός αέρας μπαίνει στο δωμάτιο.	Βεβαιωθείτε ότι όλες οι πόρτες και τα παράθυρα είναι κλειστά.
	Υπάρχουν πηγές θερμότητας μέσα στο δωμάτιο.	Αν είναι δυνατόν, απομακρύνετε αυτές τις πηγές θερμότητας.
	Ο εύκαμπος ελαστικός σωλήνας εξόδου αέρα B4 δεν έχει συνδεθεί.	Συνδέστε τον εύκαμπο σωλήνα B4 .
Βγαίνει άσχημη μυρωδιά κατά τη λειτουργία.	Το φίλτρο αέρα έχει αποσπασθεί με ακαθαρσίες και σκόνη ή τρίχες ζώων.	Απενεργοποιήστε το κλιματιστικό και καθαρίστε το φίλτρο σύμφωνα με τις παρεχόμενες οδηγίες.
	Το φορτίο κλιματιστικό απενεργοποιείται περίπου 3 λεπτά μετά την ενεργοποίησή του.	Η ασφάλεια συμπιεστή προστατεύει το κλιματιστικό από βλάβη, αν ενεργοποιείται νωρίτερα από μετά από 3 λεπτά.
Θα εμφανιστεί στην οθόνη C5 μήνυμα βλάβης.		Προχωρήστε σύμφωνα με τις οδηγίες στην ενότητα « Μηνύματα βλάβης ».

ΤΕΧΝΙΚΕΣ ΠΡΟΔΙΑΓΡΑΦΕΣ

Ηλεκτρική ισχύς	220 – 240 V ~ / 50 Hz
Ψυκτική ισχύς	7 kW/ωρα
Ισχύς ρεύματος / ψυκτική ισχύς	930 W / 780 W
Κατανάλωση ρεύματος	4,3 A
Συντελεστής ψύξης EER	2,6 (A)
Απόδοση αφύγρανσης	0,8 l / ώρα
Χωρητικότητα του ενσωματωμένου δοχείου συμπυκνώματος	0,4 l
Τύπος και βάρος ψυκτικού	R290/120 g
Όγκος ροής αέρα	260 / 200 m ³ /h (υψηλή/χαμηλή ρύθμιση)
Στάθμη θορύβου	63 dB (A) (υψηλή ρύθμιση)
Μέγιστη επιτρεπόμενη τιμή πλεονάζουσας πίεσης λειτουργίας: Τμήμα αναρρόφησης/ εξάτμισης του κυκλώματος ψύξης	1,2 / 2,3 MPa
Διαστάσεις του φορτίου κλιματιστικού (π × β × υ)	320 × 670 × 320 mm
Βάρος	23,2 kg (καθαρό)
Θερμοκρασία λειτουργίας (ψύξη)	18 – 32 °C.
Συνιστώμενο εμβαδόν χώρου (Κεντρική Ευρώπη)	21 – 26 m ²
Συνιστώμενο μέγεθος δωματίου (Κεντρική Ευρώπη)	54 – 67 m ³

*Είναι μετατροπή της τιμής στις κλιματικές συνθήκες που είναι τυπικές για την Κεντρική Ευρώπη για σαλόνι με οροφή τυπικού ύψους. Οι δηλωμένες τιμές ενδέχεται να διαφέρουν σε περίπτωση χρήσης σε διαιρεμένα δωμάτια, δωμάτια με πολλαπλές πηγές θερμότητας, δωμάτια

με πολλά τζάμια ή/και δωμάτια με κακή μόνωση. Εάν γνωρίζετε ότι αγοράζετε το φορτίο κλιματιστικό για χώρο με τα παραπάνω χαρακτηριστικά, επιλέξτε μοντέλο με υψηλότερη απόδοση ισχύος για το συγκεκριμένο χώρο.

Το δηλωμένο επίπεδο εκπομπής θορύβου της συσκευής είναι 63 dB(A), το οποίο αντιστοιχεί στο επίπεδο A της ακουστικής ισχύος σε σχέση με την ακουστική ισχύ αναφοράς 1 μW.



Σημείωση:

Η αποδοτικότητα του φορτίου κλιματιστικού μπορεί να μειωθεί σε περίπτωση που χρησιμοποιείται εκτός του εύρους θερμοκρασίας λειτουργίας που αναφέρεται παραπάνω.

Διατηρούμε το δικαίωμα να αλλάξουμε το κείμενο και τις τεχνικές προδιαγραφές.



ΔΙΑΘΕΣΗ ΧΡΗΣΙΜΟΠΟΙΗΜΕΝΩΝ ΜΠΑΤΑΡΙΩΝ

Οι μπαταρίες περιέχουν ουσίες επιβλαβείς για το περιβάλλον και άρα δεν απορρίπτονται μαζί με τα τυπικά οικιακά απορρίμματα. Παραδώστε τις χρησιμοποιημένες μπαταρίες, για τη σωστή απόρριψή τους, σε τοποθεσίες που προρίζονται για τη συλλογή μπαταριών.

ΟΔΗΓΙΕΣ ΚΑΙ ΠΛΗΡΟΦΟΡΙΕΣ ΣΧΕΤΙΚΑ ΜΕ ΤΗΝ ΑΠΟΡΡΙΨΗ ΤΩΝ ΧΡΗΣΙΜΟΠΟΙΗΜΕΝΩΝ ΥΛΙΚΩΝ ΣΥΣΚΕΥΑΣΙΑΣ

Απορρίψτε τα χρησιμοποιημένα υλικά συσκευασίας σε κάποιον ειδικό χώρο απορριμμάτων του δήμου σας.

ΔΙΑΘΕΣΗ ΧΡΗΣΙΜΟΠΟΙΗΜΕΝΟΥ ΗΛΕΚΤΡΙΚΟΥ ΚΑΙ ΗΛΕΚΤΡΟΝΙΚΟΥ ΕΞΟΠΛΙΣΜΟΥ



Όταν προϊόντα ή πρωτότυπα έγγραφα φέρουν αυτό το σύμβολο, αυτό σημαίνει ότι τα χρησιμοποιημένα ηλεκτρικά ή ηλεκτρονικά προϊόντα δεν πρέπει να απορρίπτονται μαζί με τα υπόλοιπα οικιακά απορρίμματα. Για την ορθή απόρριψη, ανανέωση και ανακύκλωση, παραδώστε αυτές τις συσκευές στα προβλεπόμενα σημεία συλλογής.

Εναλλακτικά, σε ορισμένες χώρες της Ευρωπαϊκής Ένωσης ή άλλες ευρωπαϊκές χώρες μπορείτε κατά την αγορά μιας νέας παρόμοιας συσκευής να επιστρέψετε τη συσκευή στο τοπικό κατάστημα από όπου την αγοράσατε. Η ορθή απόρριψη αυτού του προϊόντος συμβάλλει στην εξοικονόμηση πολύτιμων φυσικών πόρων και προστατεύει το περιβάλλον και την ανθρώπινη υγεία από τον αρνητικό αντίκτυπο που μπορεί να είχε η ακατάλληλη απόρριψη των απορριμμάτων. Για περισσότερες λεπτομέρειες, συμβουλευτείτε τις τοπικές αρχές ή κάποια μονάδα συλλογής απορριμμάτων. Σύμφωνα με τους εθνικούς κανονισμούς, ενδεχομένως να επιβάλλονται πρόστιμα για την εσφαλμένη απόρριψη αυτού του τύπου απορριμμάτων.

Για επιχειρήσεις με έδρα σε χώρες της Ευρωπαϊκής Ένωσης

Αν θέλετε να απορρίψετε ηλεκτρικές ή ηλεκτρονικές συσκευές, ζητήστε τις απαραίτητες πληροφορίες από το κατάστημα πώλησης ή τον προμηθευτή σας.

Απόρριψη σε άλλες χώρες εκτός της Ευρωπαϊκής Ένωσης.

Αυτό το σύμβολο ισχύει στην Ευρωπαϊκή Ένωση. Εάν επιθυμείτε να απορρίψετε αυτό το προϊόν ζητήστε τις απαραίτητες πληροφορίες σχετικά με τον σωστό τρόπο απόρριψης από τον τοπικό δημοτικό φορέα ή το κατάστημα αγοράς.



Το συγκεκριμένο προϊόν πληροί όλες τις βασικές απαιτήσεις των σχετικών με αυτό οδηγιών της Ε.Ε.

