

Práčka so sušičkou

NÁVOD NA OBSLUHU

PHILCO



Famous for Quality the World Over

PLWDI 1486 BBI

Vážený zákazník,

Ďakujeme, že ste si kúpili výrobok značky PHILCO. Aby mohol váš spotrebič slúžiť dobre, prečítajte si všetky pokyny uvedené v tomto návode na obsluhu.

OBSAH

ČASŤ 1: BEZPEČNOSTNÉ POKYNY	2
ČASŤ 2: INŠTALÁCIA	9
POPIS SPOTREBIČA	9
INŠTALÁCIA	10
ČASŤ 3: PREVÁDZKA	13
RÝCHLY ŠTART	13
PRED KAŽDÝM PRANÍM	14
DÁVKOVAČ PRACIEHO PROSTRIEDKU	15
ODPORÚČANIA TÝKAJÚCE SA PRACIEHO PROSTRIEDKU	16
OVLÁDACÍ PANEL	17
PROGRAMY	18
PROGRAMY SÚ K DISPOZÍCII PODĽA TYPU BIELIZNE.	21
MOŽNOSTI	22
ČASŤ 4: ÚDRŽBA	25
ČISTENIE A STAROSTLIVOSŤ	25
ČISTENIE PRÍVODNÉHO FILTRA	26
ČISTENIE FILTRA VYPÚŠŤACIEHO ČERPADLA	27
RIEŠENIE PROBLÉMOV	28
ZÁKAZNÍCKY SERVIS	29
TECHNICKÉ ÚDAJE	29
VSTAVANÁ INŠTALÁCIA	30



UPOZORNENIE: HORÚCI POVRCH!



UPOZORNENIE: NEBEZPEČENSTVO POŽIARU!

ČASŤ 1: BEZPEČNOSTNÉ POKYNY

TENTO SPOTREBIČ MÔŽU POUŽÍVAŤ DETI OD 8 ROKOV A OSOBY SO ZNÍŽENÝMI FYZICKÝMI, ZMYSLOVÝMI ALEBO MENTÁLNYMI SCHOPNOSŤAMI ALEBO S NEDOSTATKOM SKÚSENOSTÍ A ZNALOSTÍ, AK SÚ POD DOZOROM ALEBO BOLI POUČENÉ O POUŽÍVANÍ SPOTREBIČA BEZPEČNÝM SPÔSOBOM A ROZUMEJÚ PRÍPADNÝM RIZIKÁM.

DETI SA SO SPOTREBIČOM NESMÚ HRAŤ.

DEŤOM MLADŠÍM AKO 3 ROKY BY MALO BYŤ ZABRÁNENÉ V PRÍSTUPE, AK NIE SÚ TRVALE POD DOZOROM.

ČISTENIE A ÚDRŽBU NESMÚ VYKONÁVAŤ DETI BEZ DOZORU.

AK JE PRÍVODNÝ KÁBEL POŠKODENÝ, JEHO VÝMENU ZVERTE ODBORNÉMU SERVISNÉMU STREDISKU, ABY SA ZABRÁNILO VZNIKU NEBEZPEČNEJ SITUÁCIE. SPOTREBIČ S POŠKODENÝM PRÍVODNÝM KÁBLOM JE ZAKÁZANÉ POUŽÍVAŤ.

TENTO PRÍSTROJ JE URČENÝ NA POUŽITIE VÝLUČNE V DOMÁCNOSTI A NIE V PODOBNÝCH OBLASTIACH, AKO SÚ:

- KUCHYNKY V OBCHODOCH, KANCELÁRIÁCH A NA INÝCH PRACOVISKÁCH,
- SPOTREBIČE POUŽÍVANÉ HOSTĎAMI V HOTELOCH, MOTELOCH A INÝCH OBYTNÝCH PROSTREDIACH,
- SPOTREBIČE POUŽÍVANÉ V PODNIKOKCH POSKYTUJÚCICH NOČLAH S RAŇAJKAMI,
- SPOTREBIČE POUŽÍVANÉ V STRAVOVACÍCH A PODOBNÝCH NEPREDAJNÝCH PROSTREDIACH

- SPOTREBIČ JE MOŽNÉ POUŽIŤ LEN PRE MNOŽSTVO SUCHEJ BIELIZNE UVEDENÉ V ŠPECIFIKÁCII, VIĎ. INFORMAČNÝ LIST.
- SUŠIČKA SA NESMIE POUŽÍVAŤ, AK BOLI PRI ČISTENÍ ODEVOV POUŽITÉ PRIEMYSLOVÉ CHEMIKÁLIE.
- V OKOLÍ SPOTREBIČA NESMIETE NECHAŤ HROMADIŤ TEXTILNÝ PRACH.
- NESUŠTE V BUBNOVEJ SUŠIČKE NEVYPRATÉ KUSY.
- KUSY ZNEČISTENÉ JEDLÝM OLEJOM, ACETÓNOM, ALKOHOLOM, BENZÍNOM, PETROLEJOM, ODSTRAŇOVAČMI ŠKVRŇN, TERPENTÍNOM, VOSKAMI A ODSTRAŇOVAČMI VOSKOV BY SA PRED SUŠENÍM V BUBNOVEJ SUŠIČKE MALI VYPRATŤ V HORÚCEJ VODE S EXTRA MNOŽSTVOM PRACIEHO PROSTRIEDKU.
- KUSY AKO MOLITAN (PENOVÝ LATEX), SPRCHOVÉ ČIAPKY, NEPREMOKAVÉ TEXTÍLIE, POGUMOVANÉ PRVKY A ODEVY ALEBO VANKÚŠE NAPLNENÉ MOLITANOM BY SA NEMALI SUŠIŤ V BUBNOVEJ SUŠIČKE.
- AVIVÁŽE ALEBO PODOBNÉ VÝROBKY BY SA MALI POUŽÍVAŤ TAK, AKO JE UVEDENÉ V NÁVODE PRE POUŽITIE AVIVÁŽE.
- KONEČNÁ FÁZA CYKLU BUBNOVEJ SUŠIČKY PREBEHNE BEZ TEPLA (CYKLUS OCHLADZOVANIA), ABY SA ZAISTILO, ŽE KUSY ZOSTANÚ PRI TEPLOTE, KTORÁ ZAISTÍ, ŽE KUSY NEBUDÚ POŠKODENÉ.
- Z VRECIEK VYBERTE VŠETKY PREDMETY NAPR. ZAPAĽOVAČE A ZÁPALKY.



NIKDY NEVYPÍNAJTE BUBNOVÚ SUŠIČKU PRED UKONČENÍM CYKLU SUŠENIA, AK NIE SÚ VŠETKY KUSY RÝCHLO VYBRATÉ A ROZPRESTRETÉ TAK, ABY DOŠLO K ODVEDENIU TEPLA.

– SPOTREBIČ SA NESMIE INŠTALOVAŤ ZA UZAMYKATEĽNÉ DVERE, POSUVNÉ DVERE ALEBO DVERE SO ZÁVESMI NA OPAČNEJ STRANE, AKO JE BUBNOVÁ SUŠIČKA TAKÝM SPÔSOBOM, ŽE BY BOLO OBMEDZENÉ OTVORENIE DVIEROK BUBNOVEJ SUŠIČKY.



SPOTREBIČ NESMIE BYŤ NAPÁJANÝ Z EXTERNÉHO SPÍNACIEHO ZARIADENIA, NAPR. ČASOVÝ SPÍNAČ, ALEBO BYŤ PRIPOJENÝ K OBVODU, KTORÝ JE PRAVIDELNE ZAPÍNANÝ A VYPÍNANÝ.

TENTO SPOTREBIČ JE URČENÝ NA PRANIE A SUŠENIE TEXTÍLIÍ, KTORÝCH VÝROBCA TO ODPORÚČA.

POUŽÍVAJTE VŽDY PROGRAMY PODĽA TYPU TEXTÍLIE.

PRI PRANÍ A SUŠENÍ OBUVI MÔŽE DÔJSŤ K POŠKODENIU PRÁČKY.

NEPERTE KOBERCE.

POUŽÍVAJTE LEN TAKÉ PRACIE PROSTRIEDKY, KTORÉ SÚ URČENÉ NA PRANIE, SUŠENIE ODEVOV V BUBNOVEJ AUTOMATICKEJ PRÁČKE.



- AK JE NAPÁJACÍ KÁBEL POŠKODENÝ, MUSÍ HO VYMENIŤ VÝROBCA, JEHO SERVISNÝ ZÁSTUPCA, ALEBO INÁ KVALIFIKOVANÁ OSOBA.
- SPOTREBIČ PRIPOJTE K PRÍVODU A ODPADU VODY POMOCOU NOVÝCH HADÍC A NIE UŽ POUŽÍVANÝCH HADÍC.
- PRED AKOUKOLĽEK ÚDRŽBOU SPOTREBIČA HO ODPOJTE OD ELEKTRICKEJ SIETE.
- ZÁSTRČKA NAPÁJACIEHO KÁBLA MUSÍ BYŤ ZASTRČENÁ DO UZEMNENEJ TROJPÓLOVEJ ZÁSUVKY.
- NEPOUŽÍVAJTE ZÁSUVKU S INÝM MENOVIŤM NAPÄTÍM, NEŽ JE NAPÄTIE SPOTREBIČA.
- NA PRIPOJENIE SPOTREBIČA K ELEKTRICKEJ SIETI NEPOUŽÍVAJTE ELEKTRICKÝ PREDLŽOVACÍ KÁBEL.
- SPOTREBIČ, PRÍVODNÝ KÁBEL ALEBO ZÁSTRČKA NESMÚ LEŽAŤ, DOTÝKAŤ SA ALEBO BYŤ PONORENÉ DO VODY ALEBO INEJ KVAPALINY, ABY NEDOŠLO K ÚRAZU ELEKTRICKÝM PRÚDOM.
- SPOTREBIČ NESMIE STÁŤ NA PRÍVODNOM KÁBLI.
- POČAS INŠTALÁCIE A PREVÁDZKY SPOTREBIČA NESMIE BYŤ NAPÁJACÍ KÁBEL NADMERNE ALEBO NEBEZPEČNE OHÝBANÝ ALEBO STLÁČANÝ
- OVLÁDACIE PRVKY A DVIERKA SPOTREBIČA NIE SÚ NA HRANIE.
- SKLENENÉ DVIERKA MÔŽU BYŤ POČAS PREVÁDZKY SPOTREBIČA HORÚCE.
- V SUŠIČKE SA NESMÚ SUŠIŤ NEVYPRATÉ KUSY.

INŠTALÁCIA SPOTREBIČA

- TENTO SPOTREBIČ JE URČENÝ LEN NA POUŽÍVANIE V INTERIÉRI.
- PO INŠTALÁCII SPOTREBIČA MUSÍ BYŤ ĽAHKO DOSTUPNÁ ZÁSTRČKA NAPÁJACIEHO KÁBLA.
- PRED POUŽÍVANÍM SPOTREBIČA ODSTRÁŇTE VŠETKY OBALY A BEZPEČNOSTNÉ PREPRAVNÉ SKRUTKY. V OPAČNOM PRÍPADE MÔŽE DÔJSŤ K VÁŽNEMU POŠKODENIU SPOTREBIČA A JEHO OKOLIA.
- SPOTREBIČ, PRÍVODNÝ KÁBEL ALEBO ZÁSTRČKA NESMÚ LEŽAŤ, DOTÝKAŤ SA ALEBO BYŤ PONORENÉ DO VODY ALEBO INEJ KVAPALINY, ABY NEDOŠLO K ÚRAZU ELEKTRICKÝM PRÚDOM.
- OBALOVÉ MATERIÁLY ZLIKVIDUJTE SPRÁVNYM SPÔSOBOM.
- NEDVÍHAJTE A NEMANIPULUJTE SO SPOTREBIČOM JEHO DRŽANÍM ZA DVIERKA, OVLÁDACIE PRVKY, HORNÚ DOSKU, HADICE ALEBO NAPÁJACÍ KÁBEL.
- SPOTREBIČ JE NUTNÉ UMIESTNIŤ NA PEVNÚ, ROVNÚ PODLAHU.
- PO UMIESTNENÍ SPOTREBIČA NA MIESTO HO VYROVNAJTE DO ROVINY POMOCOU VODOVÁHY.
- SPOTREBIČ SA NESMIE INŠTALOVAŤ ZA UZAMYKATEĽNÉ DVERE, POSUVNÉ DVERE ALEBO DVERE SO ZÁVESMI NA OPAČNEJ STRANE, AKO JE BUBNOVÁ SUŠIČKA TAKÝM SPÔSOBOM, ŽE BY BOLO OBMEDZENÉ OTVÁRANIE DVIEROK BUBNOVEJ SUŠIČKY.



SPOTREBIČ NESMIE BYŤ NAPÁJANÝ Z EXTERNÉHO SPÍNACIEHO ZARIADENIA, NAPR. ČASOVÝ SPÍNAČ, ALEBO BYŤ PRIPOJENÝ K OBVODU, KTORÝ JE PRAVIDELNE ZAPÍNANÝ A VYPÍNANÝ.

**POZORNE SI PREČÍTAJTE A DODRŽIAVAJTE TIETO
BEZPEČNOSTNÉ POKYNY, A USCHOVAJTE SI ICH PRE
POUŽITIE V BUDÚCNOSTI.**

■ **Bezpečnostné pokyny**

Na zaistenie vlastnej bezpečnosti musia byť dodržiavané informácie uvedené v tomto návode, aby sa minimalizovalo riziko požiaru alebo výbuchu, úrazu elektrickým prúdom či škodám na majetku, poraneniu osôb alebo stratám na životoch.

Vysvetlenie symbolov:

Varovanie!

Táto kombinácia symbolov a signálnych slov označuje prípadne nebezpečnú situáciu, ktorej ak sa nevyhnete, môže mať za následok smrť alebo vážne poranenia.

Upozornenie!

Táto kombinácia symbolov a signálnych slov označuje prípadne nebezpečnú situáciu, ktorá môže viesť k ľahkým alebo miernym poraneniám, alebo škodám na majetku a životnom prostredí.

Poznámka!

Táto kombinácia symbolov a signálnych slov označuje prípadne nebezpečnú situáciu, ktorá môže viesť k ľahkým alebo miernym poraneniám.

Obaly/Starý spotrebič



Toto označenie znamená, že tento spotrebič nesmie byť likvidovaný spolu s ostatným komunálnym odpadom v celej EÚ. Aby ste predišli možným škodám na životnom prostredí alebo ľudskom zdraví v dôsledku nekontrolovanej likvidácie odpadu, zodpovedne ho recyklujte, aby ste podporili trvalo udržateľné opätovné využitie materiálových zdrojov. Na vrátenie použitého zariadenia použite systémy zberu, alebo sa obráťte na predajcu, od ktorého ste si spotrebič zakúpili. Výrobca môže odovzdať tento výrobok na ekologickú recykláciu.

ČASŤ 2: INŠTALÁCIA

Popis spotrebiča

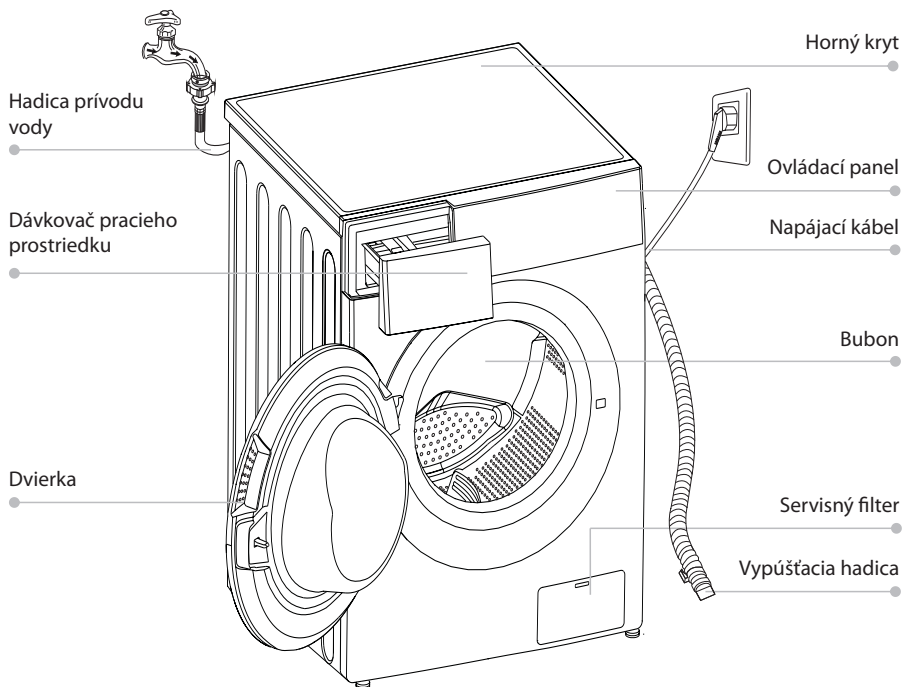

Poznámka!

- Produktový obrázok je len informatívneho charakteru, pozrite si skutočný spotrebič.

Príslušenstvo

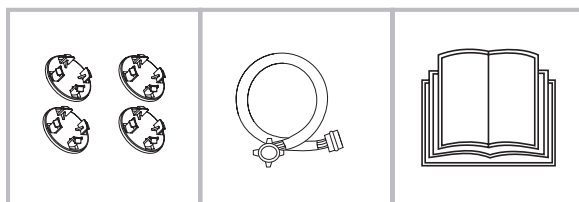

4 x Zátky
prepravných
otvorov

1 x Prívodná
hadica na
studenú vodu

1 x Návod na
obsľuhu

■ Inštalácia

Miesto inštalácie

⚠ Varovanie!

- Dôležité je zaistenie stability, aby nedošlo k pohybovaniu spotrebiča! Uistite sa, či spotrebič stojí rovno a stabilne.
- Uistite sa, či nie je spotrebič postavený na napájacom kábli.
- Dbajte na to, aby ste dodržali minimálne vzdialenosti od stien, ako je znázornené na obrázku.

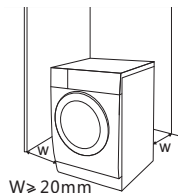

Pred inštaláciou spotrebiča je potrebné zvoliť nasledujúce miesto:

1. Pevný, suchý a rovný povrch
2. Vyhňte sa miestam s priamym slnečným žiarením
3. Miesto s dostatočným vetraním
4. Miesto s teplotou nad 0 °C
5. Uchovávajúte spotrebič čo najďalej od zdrojov tepla, ako je pec na uhlie alebo plyn.



Vybalenie práčky

⚠ Varovanie!

- Obalové materiály (napr. fólie, polystyrén) môžu byť nebezpečné pre deti.
- Hrozí riziko udusení! Uchovávajúte všetky obaly čo najďalej od detí.

1. Vyberte kartónovú škatuľu a polystyrénový obal.
2. Nadvihnite práčku a odstráňte spodný obal. Uistite sa, či je malá trojuholníková pena odstránená spolu so spodným obalom. Ak tomu tak nie je, položte spotrebič na jeho bok, potom odstráňte malú penu zo spodnej časti spotrebiča manuálne.
3. Odstráňte pásku, ktorá zaisťuje napájací kábel a odtokovú hadicu.
4. Vyberte z bubna prírodnú hadicu.

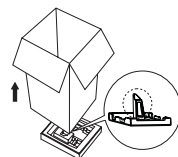

Odstránenie prepravných skrutiek

⚠ Varovanie!

- Pred používaním spotrebiča, je potrebné odstrániť prepravné skrutky zo zadnej strany spotrebiča.



Pomocou kľúča uvoľnite 4 skrutky a vyberte ich.

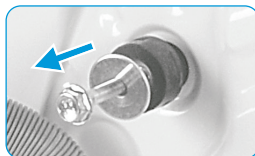

Vyberte skrutky vrátane gumených častí a uschovajte ich pre budúce použitie.

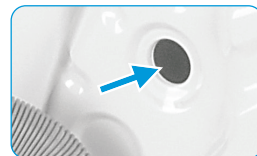

Uzatvorte otvory pomocou zátky prepravných otvorov.

Vyrovnanie práčky so sušičkou

Varovanie!

- Poistné matice na všetkých štyroch nožičkách musia byť pevne priskrutkované k puzdru spotrebiča.
1. Uvoľnite poistnú maticu.
 2. Otáčajte nožičkami dovtedy, pokiaľ sa nebudú pevne dotýkať podlahy.
 3. Nastavte nožičky a zaistite ich pomocou kľúča, pričom sa uistite, či je spotrebič rovno a je stabilný.

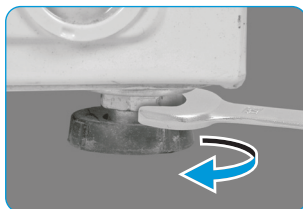

Pripojenie hadice na prívod vody

Varovanie!

Aby ste zabránili úniku alebo poškodeniu vodou, postupujte podľa pokynov v tejto kapitole

- Prívodnú hadicu neskrúcajte, nedrvtve, neupravujte ani nevytrhávajte.



Pripojte prívodnú hadicu vody k ventilu prívodu vody a vodovodnému kohútiku so studenou vodou, ako je znázornené na obrázku.



Poznámka!

- Pripojte ručne, nepoužívajte nástroje. Skontrolujte, či sú spoje tesné.

Vypúšťacia hadica



Varovanie!

- Vypúšťaciu hadicu neskrúčajte ani nenatahujte.
- Umiestnite vypúšťaciu hadicu správne, v opačnom prípade by mohlo dôjsť k úniku vody.

Existujú dva spôsoby umiestnenia konca vypúšťacej hadice:

1. Vložte ju do vypúšťacieho otvoru.

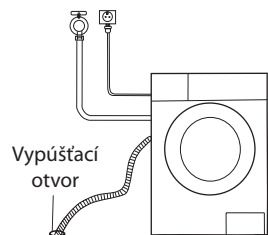

2. Pripojte ju k odtokovému potrubiu vypúšťacieho otvoru.

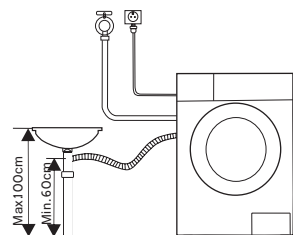

ČASŤ 3: PREVÁDZKA

■ Rýchly štart

⚠ Upozornenie!

- Pred začatím prania sa uistite, či je práčka správne nainštalovaná.
- Váš spotrebič bol pred opustením továrne dôkladne skontrolovaný. Aby ste odstránili zvyškovú vodu a neutralizovali prípadné pachy, odporúča sa pred prvým použitím spotrebič vyčistiť. Z tohto dôvodu spustite program Bavlna na 90 °C bez bielizne a pracieho prostriedku.

1. Pred praním

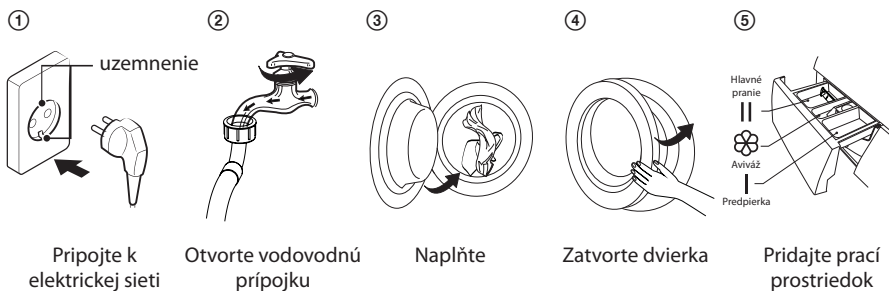

📌 Poznámka!

- Prací prostriedok je potrebné pridať do priehradky „I“ po výbere predpierky pre spotrebiče s touto funkciou.

2. Pranie

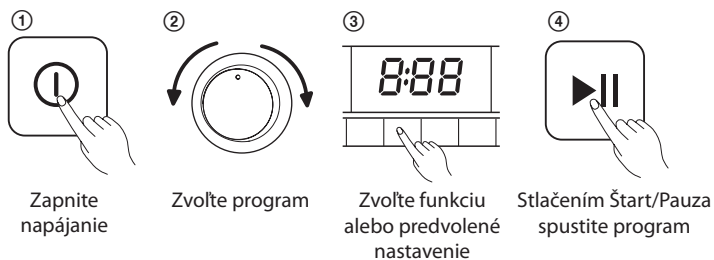

3. Po praní

Zaznie akustický signál alebo na displeji sa zobrazí „End (Koniec)“.

■ Pred každým práním

- Prevádzkové podmienky pre práčku so sušičkou by mali byť 5-40 °C. V prípade používania pod 0 °C, môže dôjsť k poškodeniu prírodného ventilu a vypúšťacieho systému. Ak je spotrebič umiestnený v prostredí s teplotou 0 °C alebo menej, mal by byť pred používaním premiestnený do prostredia s bežnou teplotou, na zaistenie toho, že nebude zamrznutá hadica prívodu vody a vypúšťacia hadica.
- Pred práním prosím skontrolujte štítky a vysvetlenie použitia pracieho prostriedku. Používajte nepenivý alebo menej penivý prací prostriedok vhodný na pranie v práčke.



Skontrolujte štítko



Roztriedte oblečenie podľa farby a typu textílie



Povyberajte z vreciek všetky predmety

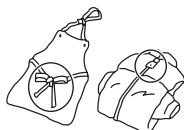

Zaviažte dlhé šnúrky, zapnite zipsy alebo gombíky



Malé kúsky vložte do vrecka na pranie



Otočte tkaninu, na ktorej sa ľahko tvoria žmolky a tkaninu s dlhým vláknom naruby

⚠ Varovanie!

- Neperte odevy, ktoré prišli do kontaktu s petrolejom, benzínom, alkoholom a inými horľavými materiálmi.
- Pri praní jedného druhu odevov, môže dôjsť k výraznej tvorbe nahromadenia, čo spôsobí alarm v dôsledku výrazného nevyváženia. Preto sa odporúča pridať jeden alebo viacero kusov oblečenia, ktoré je možné prať spolu, aby bolo možné plynule odvádzať vodu.

■ Dávkovač pracieho prostriedku

- I Prostriedok na predpierku
- II Prostriedok na hlavné pranie
- ☼ Aviváž
-  Uvoľnením tlačidla vytiahnete dávkovač von

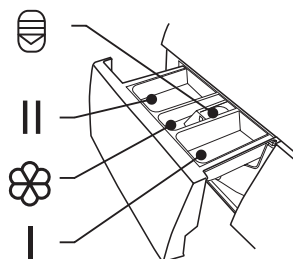

Upozornenie!

- Prací prostriedok je potrebné pridať len do „priehradky I“ po voľbe predpierky pre práčky s touto funkciou.

Program	I	II	☼
Bavlna		●	○
1 h pranie/sušenie		●	○
Džínsy		●	○
Mix		●	○
Vlna		●	○
Plákanie a odstreďovanie			○
ECO 40-60		●	○
Studené 20 °C		●	○

Program	I	II	☼
Len sušenie			
Len odstreďovanie			
Rýchle pranie		●	○
Športové oblečenie		●	○
Detská bielizeň		●	○
Pranie a sušenie		●	○
Intenzívne		●	○

■ Odporúčania týkajúce sa pracieho prostriedku

Odporúčany prací prostriedok	Pracie cykly	Teplota prania	Druh bielizne a textilu
Vysoko odolný prací prostriedok s bieliacimi prostriedkami a optickými zosvetľovačmi	Bavlna, ECO 40-60	40/60	Biela bielizeň vyrobená z bavlny alebo ľanu odolného voči vysokým teplotám.
Prací prostriedok na farebnú bielizeň bez bielidla a optických zosvetľovačov	Intenzívne pranie, Bavlna, ECO 40-60, Mix, 20 °C	20/30/40	Farebná bielizeň vyrobená z bavlny alebo ľanu.
Prací prostriedok na farebnú bielizeň alebo jemný prací prostriedok bez optických zosvetľovačov	20 °C	Studená/20	Farebná bielizeň vyrobená z ľahko udržiavateľných vlákien alebo syntetických materiálov.
Jemný prací prostriedok	20 °C	Studená/20	Jemné textilie, hodváb, viskóza.
Špeciálny prací prostriedok na vlnu	Vlna	20/30/40	Vlna



Poznámka!

- V prípade použitia hustého pracieho prostriedku, aditíva alebo aviváže, skôr ako ho nalejete do priehradky pre prací prostriedok alebo aviváž, odporúčame použiť trochu vody na jeho zriedenie. Aby sa zabránilo pretekaniu priehradky počas plnenia vodou.
- Zvoľte vhodný typ pracieho prostriedku pre rôzne teploty prania, aby ste dosiahli najlepší výkon prania pri nižšej spotrebe vody a energie.
- Pre dosiahnutie najlepších výsledkov prania je dôležité správne dávkovanie pracieho prostriedku.
- Ak nie je bubon úplne naplnený, použite znížené množstvo pracieho prostriedku.
- Množstvo pracieho prostriedku vždy prispôbte tvrdosti vody. Ak je vaša voda z vodovodu mäkká, použite menej pracieho prostriedku.
- Dávkujte podľa toho, aká znečistená je vaša bielizeň, pričom menej znečistená bielizeň vyžaduje menej pracieho prostriedku.
- Vysoko koncentrovaný (kompaktný) prací prostriedok vyžaduje obzvlášť presné dávkovanie.

Nasledujúce príznaky sú známkou predávkovania pracieho prostriedku:

- tvorba hustej peny
- zlé výsledky prania a plákania

Nasledujúce príznaky sú známkou nedostatočného dávkovania pracieho prostriedku:

- bielizeň zošedne
- usadeniny vodného kameňa na bubne, vyhrievacom telese a/alebo na bielizni

■ Ovládací panel

PLWDI 1486 BBI

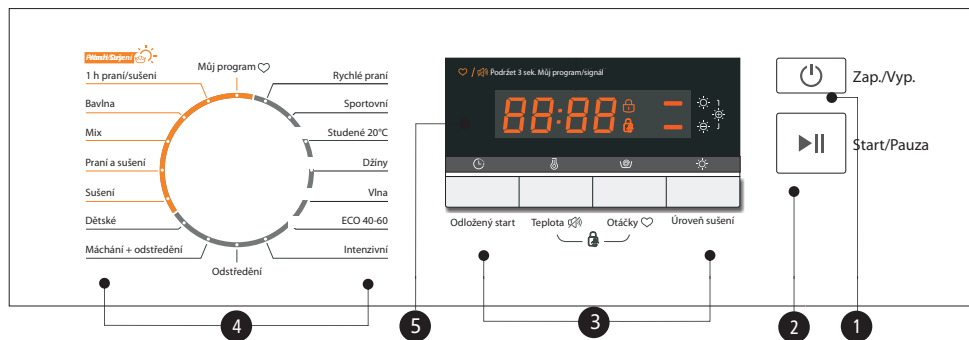

1 Vypínač Zap./Vyp.

Služí na zapnutie alebo vypnutie spotrebiča.

3 Možnosti

Umožňujú vám zvoliť dodatočnú funkciu a v prípade voľby sa rozsvieti indikátor.

5 Displej

Na displeji sa zobrazia nastavenia, odhadovaný zostávajúci čas, možnosti a stavové hlásenia.

2 Štart/Pauza

Stlačením tlačidla spustíte alebo pozastavíte cyklus prania.

4 Programy

K dispozícii sú podľa typu bielizne.

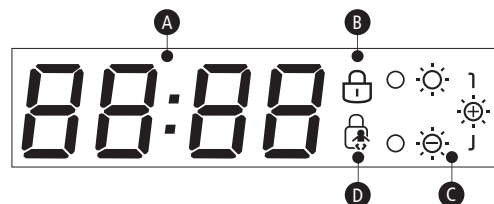

A Čas prania

1:25

Rýchlosť

1200

Koniec

End

B Zámka dvierok

C Úroveň sušenia

☀️ Jemné sušenie

☀️ Normálne sušenie

☀️ Extra sušenie

D Detská poistka

Čas odloženého štartu

2h

Chyba

E20

■ Programy

Model: PLWDI 1486 BBI

Program	Naplnenie pri praní/sušení (kg)	Zobrazený čas (H)
	8,0	8,0
		1400
Rýchle pranie	2,0	0:15
Športové	4,0	1:11
Studené 20 °C	4,0	1:01
Džínsy	8,0	1:45
Vlna	2,0	1:07
ECO 40-60	8,0	3:35
Intenzívne	8,0	3:48
Len odstreďovanie	8,0	0:12
Plákanie a odstreďovanie	8,0	0:20
Detská bielizeň	8,0	1:43
☀️ Len sušenie	6,0	4:14
☀️ Pranie a sušenie	8,0/6,0	5:00
☀️ Mix	8,0/6,0	1:20
☀️ Bavlna	8,0/6,0	3:49
☀️ 1 h pranie/sušenie	1,0/1,0	0:58



Poznámka!

- Parametre v tejto tabuľke slúžia iba na informáciu používateľa. Skutočné parametre sa môžu líšiť od parametrov vo vyššie uvedenej tabuľke.
- Program s ☀️ je možné zvoliť s funkciou sušenia.

Programy

PLWDI 1486 BBI							
Program	Nominálna kapacita v kg	Nastavenie teploty	Trvanie programu v hodinách a minútach	Spotreba energie v kWh/prevádzkový cyklus	Spotreba vody v litroch/prevádzkový cyklus	Najvyššia teplota v °C ¹⁾	Zvyšková vlhkosť v %/rýchlosť odstredovania ²⁾
Rýchle pranie 15	2,0	Studená	0:15	0,030	40,0	Studená	70%/800
Studené 20 °C	4,0	20	1:01	0,183	44,0	20	65%/1000
Intenzívne	8,0	40	3:48	1,013	71,0	40	70%/800
Mix	8,0	40	1:20	0,754	71,0	40	70%/800
Bavlna	8,0	60	3:54	1,515	71,0	60	53%/1400
ECO 40-60 °C	8,0	-	3:38	0,871	64,0	38	53%/1400
	4,0	-	2:48	0,530	46,3	38	53%/1400
	2,0	-	2:48	0,205	33,4	21	53%/1400
Pranie a sušenie	6,0	-	9:30	4,400	108,4	39	0%/1400
	3,0	-	6:40	2,400	63,5	27	0%/1400

- Vyššie uvedené údaje slúžia iba na informáciu a môžu sa zmeniť z dôvodu odlišných podmienok skutočného použitia.
- Hodnoty uvedené pre iné programy ako program ECO 40-60 a cyklus prania a sušenia sú iba orientačné.
- Pokiaľ ide o EN 60456:2016 s (EÚ) č. 1061/2010, Trieda energetickej účinnosti EÚ je: A
Testovací program spotreby energie: Intenzívna rýchlosť: Najvyššia rýchlosť odstredovania; Teplota: 60/40 °C; Iné ako predvolené.
Polovičné naplnenie pre spotrebič s kapacitou 8,0 kg: 4,0 kg.
- Pokiaľ ide o EN 60456:2016/prA2019 s (EÚ) 2019/2014, (EÚ) 2019/2023, Trieda energetickej účinnosti EÚ je B, Program energetických testov: ECO 40-60; Trieda energetickej účinnosti prania a sušenia EÚ je E, Testovací program spotreby energie: Pranie a sušenie; Extra sušenie. Iné ako predvolené. Polovičné naplnenie pre spotrebič s kapacitou 8,0 kg: 4,0 kg. Štvrtinové naplnenie pre spotrebič s kapacitou 8,0 kg: 2,0 kg.

- 1) Najvyššia teplota dosiahnutá bielizňou v pracovnom cykle v trvaní najmenej 5 minút.
- 2) Zvyšková vlhkosť po praní v percentách obsahu vody a rýchlosť odstreďovania, pri ktorej sa to dosiahlo.
- 3) Program ECO 40-60 je schopný vyprať bežne znečistenú bavlnenú bielizeň, ktorá sa dá prať na 40 °C alebo 60 °C a to v rovnakom cykle. Tento program sa používa na hodnotenie súladu s nariadením (EÚ) 2019/2023.
- 4) Pri programe Pranie a sušenie je nastavenie úrovne sušenia „☀️ Extra sušenie“ schopné vyprať bežne znečistenú bavlnenú bielizeň, ktorá je deklarovaná ako vhodná na pranie na 40 °C alebo 60 °C, spolu v rovnakom cykle a sušiť ju tak, aby sa dala ihneď uložiť do skrine. Tento program sa používa na posúdenie súladu s nariadením (EÚ) 2019/2023.

Najefektívnejšie programy z hľadiska spotreby energie sú zvyčajne programy, ktoré prebiehajú pri nižších teplotách a dlhšom trvaní.

Naplnenie práčky so sušičkou pre domácnosť na kapacitu uvedenú pre príslušné programy prispieva k úsporám energie a vody.

Hluk a obsah zvyšnej vlhkosti sú ovplyvnené rýchlosťou odstreďovania: čím vyššia je rýchlosť odstreďovania vo fáze odstreďovania, tým vyšší je hluk a nižší obsah zvyšnej vlhkosti.



Upozornenie!

- Ak dôjde k prerušeniu dodávky elektrickej energie v priebehu prevádzky spotrebiča, špeciálna pamäť uloží zvolený program. Po obnovení napájania bude spotrebič pokračovať v danom programe.

■ Programy

Programy sú k dispozícii podľa typu bielizne.

Programy	Naplnenie pri praní/sušení (kg)
Bavlna	Tkaniny odolné voči opotrebovaniu, tepelne odolné tkaniny vyrobené z bavlny alebo ľanu.
Detská bielizeň	Pranie detského oblečenia, vďaka čomu bude detské oblečenie čistejšie a lepšie vypláchnuté, na ochranu detskej pokožky.
Džínsy	Program špeciálne určený pre džínsy.
Mix	Zmiešaná náplň pozostávajúca z textílií vyrobených z bavlny a syntetiky.
Športové oblečenie	Pranie oblečenia určeného na aktívne športovanie.
Rýchle	Extra krátky program, vhodný na mierne znečistenú bielizeň, ako aj malé množstvo bielizne.
Vlna	Tkaniny vyrobené z vlny určené pre ručné pranie alebo pranie v práčke, alebo tkaniny z bohatej vlny. Mimoriadne jemný program prania na zabránenie zmršťovaniu, ktorý využíva dlhšie prestávky v programe (tkaniny zostávajú v pracom roztoku).
Len odstredovanie	Dodatočné odstredovanie s voliteľnou rýchlosťou odstredovania.
Plákanie a odstredovanie	Dodatočné plákanie s odstredovaním.
Len sušenie	Tento program zvolte na sušenie odevov, pričom teplota sa líši. Čas sušenia závisí od naplnenia.
1 h pranie/sušenie	Program pre malé syntetické odevy alebo košeľe s limitovaným množstvom náplne 1 kg (približne 4 košeľe). Keď máte naliehavú schôdzku, ale v skrini vám už nezostane čistá košeľa, tento program vám pomôže. Dĺžka trvania je iba 1 hodina vrátane prania a sušenia. Poznámka: Veľké uteráky alebo džínsy nie sú vhodné pre tento program, predĺžia dĺžku trvania a ovplyvňujú vlhkosť.
ECO 40-60	Pri praní pestrofarebného oblečenia dokáže tento program lepšie ochrániť farby. Počiatočné nastavenie 40 °C, nie je možné zvoliť, vhodné na pranie bielizne pri teplote asi 40 °C - 60 °C.
Intenzívne	Na zvýšenie účinku prania sa zvyšuje čas prania.
Studené 20 °C	Predvolená teplota 20 °C, môžete zvoliť studenú vodu.
Pranie a sušenie	Štandardný energetický program.

Poznámka!

- Parametre v tejto tabuľke slúžia iba na informáciu používateľa. Skutočné parametre sa môžu líšiť od parametrov vo vyššie uvedenej tabuľke.
- Program s  je možné zvoliť s funkciou sušenia.

Možnosti

Program	Počiatočná teplota (°C)	Počiatočná rýchlosť odstredovania v ot./min.	Dodatočné funkcie
		1400	
Rýchle	Studená	800	Odložený štart
Športové oblečenie	40	800	Odložený štart
Studené 20 °C	20	1000	Odložený štart
Džínsy	60	1000	Odložený štart
Vlna	40	600	Odložený štart
ECO 40-60	--	1400	Odložený štart
Intenzívne	40	800	Odložený štart
Len odstredovanie	--	1000	Odložený štart
Plákanie a odstredovanie	--	1000	Odložený štart
Detská bielizeň	60	800	Odložený štart
Len sušenie	--	1400	Odložený štart ☀
Pranie/sušenie	--	1400	Odložený štart ☀
Mix	40	800	Odložený štart ☀
Bavlna	40	1400	Odložený štart ☀
1 h pranie/sušenie	Studená	1400	Odložený štart ☀

Poznámka!

- Maximálnu rýchlosť odstredovania, čas programu a ďalšie podrobnosti programu ECO 40-60 nájdete v obsahu na stránke „Informačný list“.
- Tabuľka ukazuje, ktorý program ponúka, ktoré možnosti nastavenia. Ak pre program nie je možné nastavenie.

Možnosti

Odložený
start

Odložený štart

Nastavenie funkcie odloženého štartu:

1. Zvoľte program
2. Stlačením tlačidla odloženého štartu zvolíte čas (čas odloženého štartu je 0 - 24 hod.)
3. Stlačením tlačidla [Štart/Pauza] spustíte prevádzku odloženého štartu



Zap./Vyp.



Zvoľte program



Nastavte čas



Spustite

Zrušenie funkcie odloženého štartu:

Stláčajte tlačidlo [Odložený štart] dovtedy, pokiaľ sa na displeji nezobrazí 0H. Stlačiť ho je potrebné pred spustením programu. Ak je program už spustený, by ste mali stlačiť tlačidlo [Zap./Vyp.], aby ste program resetovali.



Môj program

Uloženie často používaného programu do pamäti.

Stlačte tlačidlo [♥] na 3 sekundy, čím uložíte spustený program. Počiatkové nastavenie je program bavlna.



Detská poistka

Aby sa predišlo nesprávnemu ovládaniu deťmi.



Zap./Vyp.



Štart/Pauza



Teplota



Otáčky

Stlačte tlačidlo [Teplota] a [Otáčky] na 3 sekundy, pokiaľ nezaznie zvukový signál.

! Upozornenie!

- Stlačením oboch tlačidiel v trvaní 3 sekúnd môžete taktiež túto funkciu vypnúť.
- Funkcia „Detská poistka“ zamkne všetky tlačidlá okrem tlačidla [Zap./Vyp.].
- V prípade výpadku dodávky elektrickej energie, dôjde k vypnutiu detskej poistky.
- Pri niektorých modeloch zostane detská poistka účinná aj po obnovení napájania.

Otáčky

Rýchlosť otáčok odstredovania

V prípade potreby je možné rýchlosť odstredovania upraviť stlačením tlačidla „Otáčky“ v nasledujúcich krokoch: 1400: 0-400-600-800-1000-1200-1400

! Upozornenie!

- Keď indikátory rýchlosti otáčok odstredovania nesvietia, znamená to, že rýchlosť odstredovania je 0.

Teplota

Teplota prania

Stlačením tlačidla regulujete teplotu (Studená, 20 °C, 30 °C, 40 °C, 60 °C, 90 °C)



Stlmenie zvukovej signalizácie



Zap./Vyp.



Štart/Pauza



Stlačte tlačidlo [Teplota] na 3 sekundy a zvuková signalizácia je stlmená.

Ak chcete aktivovať funkciu akustickej signalizácie, opäť stlačte toto tlačidlo na 3 sekundy. Nastavenie zostane zachované až do ďalšieho resetovania.

! Upozornenie!

- Po vypnutí funkcie akustickej signalizácie sa zvuky už nebudú aktivovať.



Sušenie

Stláčaním tlačidla sušenia zvolíte úroveň sušenia: Extra sušenie/Normálne sušenie (Normal)/Jemné sušenie (Soft).

☀️ Extra sušenie: Túto funkciu môžete zvoliť, ak potrebujete ihneď nosiť oblečenie;

☀️ Normálne sušenie (Normal): Proces normálneho sušenia;

☀️ Jemné sušenie (Soft): Len mierne sušenie a potom je bielizeň v poriadku.

📌 Poznámka!

- Tipy týkajúce sa sušenia
 - Oblečenie sa môže sušiť po odstredení.
 - Oblečenie by malo byť kvalitné sušenie textílií, klasifikujte ich podľa druhu a teploty sušenia.
 - Syntetické tkaniny by mali mať nastavený správny čas sušenia.
 - Ak chcete oblečenie po vysušení vyžehliť, na chvíľu ho odložte.
- Oblečenie nevhodné na sušenie:
 - Obzvlášť jemné kusy tkanín, ako sú syntetické záclony, vlna a hodváb, odevy s kovovými vložkami, nylonové pančuchy, objemné odevy, ako sú bundy, posteľné prikrývky, paplóny, spacie vaky a periny sa nesmú sušiť.
 - Oblečenie vystlané penovou gumou alebo materiálmi podobnými penovej gume sa nesmie sušiť v tomto spotrebiči.
 - Látky obsahujúce zvyšky tužidiel alebo lakov na vlasy, rozpúšťadiel na nechty alebo podobných roztokov sa nesmú sušiť v tomto spotrebiči, aby sa predišlo tvorbe škodlivých výparov.

ČASŤ 4: ÚDRŽBA

■ Čistenie a starostlivosť

⚠ Varovanie!

- Ešte pred začatím čistenia a údržby odpojte spotrebič od elektrickej siete a zatvorte prívod vody.

Čistenie vonkajšieho povrchu spotrebiča

Správna údržba práčky dokáže predĺžiť jej životnosť. V prípade potreby je možné vyčistiť povrch zriadenými, jemnými, neutrálnymi čistiacimi prostriedkami. Ak dôjde k pretečeniu vody, ihneď ju utrite vlhkou tkaninou.

Nie je dovolené použiť žiadne ostré predmety.



⚠ Upozornenie!

- Nikdy nepoužívajte abrazívne alebo leptavé prostriedky, kyselinu mravčiu alebo jej zriedené rozpúšťadlá alebo podobné látky, ako napríklad alkohol alebo chemické výrobky.

Čistenie bubna

Hrdzavé zvyšky vo vnútri bubna z kovových prvkov je potrebné okamžite odstrániť čistiacimi prostriedkami bez obsahu chlóru. Na čistenie bubna nikdy nepoužívajte drôtenú vlnu!

📌 Poznámka!

- V priebehu čistenia bubna nevkładajte bielizeň do práčky.

Čistenie tesnenia dvierok a skla

Po každom praní utrite sklo a tesnenie dvierok, aby ste odstránili chuchvalce a škvvrny. Ak sa nahromadia chuchvalce, mohli by spôsobiť úniky vody.

Po každom praní povyberajte z tesnenia akékoľvek mince, gombíky a iné predmety. Tesnenie a sklo dvierok čistite každý mesiac, aby ste zaistili normálnu prevádzku spotrebiča.

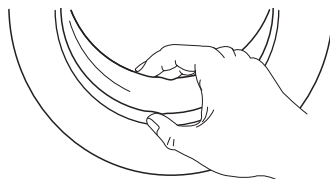

■ Čistenie prírodného filtra

Poznámka!

- Prívodný filter musí byť vyčistený vtedy, ak ním prechádza menej vody.

1. Zatvorte vodovodný prívod a odpojte hadicu prívodu vody z uzáveru.
2. Vyčistíte filter pomocou kefkы.
3. Odskrutkujte prírodné potrubie zo zadnej strany spotrebiča. Vytiahnite filter pomocou dlhých klieští.
4. Pomocou kefkы vyčistíte filter.
5. Znova nainštalujte prírodný filter a znova pripojte hadicu na prívod vody.
6. Prívodný filter čistíte každé 3 mesiace, aby ste zaistili normálnu prevádzku spotrebiča.

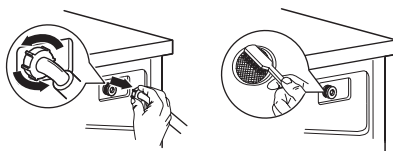
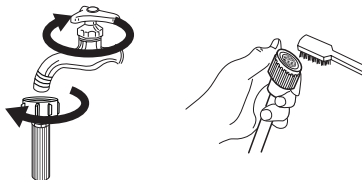

Čistenie dávkovača pracieho prostriedku

1. Zatláče tlačidlo uvoľnenia [], ktorý sa nachádza na kryte priehradky pre aviváž a vytiahnite dávkovač z otvoru. Vyčistíte vnútro otvoru dávkovača kefkou.
2. Zdvihnite kryt priehradky pre aviváž z dávkovača a umyte všetky drážky vodou.
3. Vráťte kryt priehradky pre aviváž na svoje miesto a zatlačte dávkovač do pôvodnej polohy.

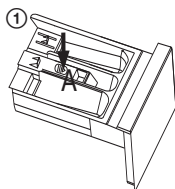

Vytiahnite zásuvku dávkovača stlačením A

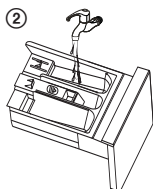

Vyčistíte dávkovač pracieho prostriedku a kryt priehradky pre aviváž pod vodou

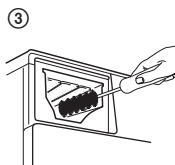

Vyčistíte vnútorné časti jemnou kefkou

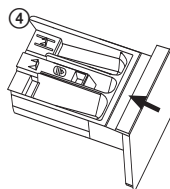

Zasuňte dávkovač pracieho prostriedku na svoje miesto

Poznámka!

- Na čistenie plastových častí nepoužívajte abrazívne alebo žieravé prostriedky.
- Dávkovač pracieho prostriedku čistíte každé 3 mesiace, aby ste zaistili normálnu prevádzku spotrebiča.

■ Čistenie filtra vypúšťacieho čerpadla

⚠ Varovanie!

- Dávajte pozor na horúcu vodu!
- Nechajte vodu vychladnúť.
- Pred čistením odpojte spotrebič od elektrickej siete, aby ste predišli úrazu elektrickým prúdom.
- Filter vypúšťacieho čerpadla dokáže prefiltrovať priadze a malé cudzie prvky z prania.
- Filter čistite pravidelne, aby ste zaistili normálnu prevádzku práčky.
- Filter čistite pravidelne každé 3 mesiace, aby ste zabezpečili normálnu prevádzku spotrebiča.

①

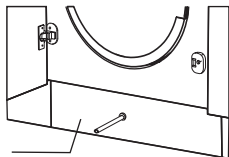

Po odpojení napájania vytiahnite spodný kryt.

②

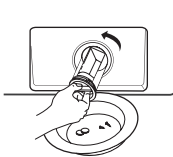

Otáčajte filtrom, ako je znázornené na obrázku, a vyberte ostatné veci.

③

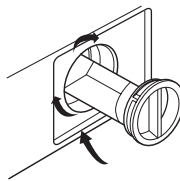

Po odstránení všetkých častí znova nainštalujte každú časť späť.

⚠ Upozornenie!

- Uistite sa, či je kryt ventilu a núdzová vypúšťacia hadica správne nainštalovaná, kryty by mali byť zasunuté tak, aby boli zarovnané s platňami otvorov, v opačnom prípade by mohlo dôjsť k úniku vody.

■ Riešenie problémov

Vždy keď sa vyskytnú problémy so spotrebičom, skontrolujte, či ich môžete vyriešiť podľa nasledujúcich tabuliek. Ak problém pretrváva, kontaktujte servisné stredisko.

Problém	Možná príčina	Riešenie
Nie je možné spustiť spotrebič.	Dvierka nie sú zatvorené správne. Došlo k zaseknutiu oblečenia.	Opäť ho spustíte po zatvorení dvierok. Skontrolujte, či nedošlo k zaseknutiu nejakého oblečenia.
Nie je možné otvoriť dvierka.	Aktivoval systém bezpečnostnej ochrany.	Odpojte napájací kábel a opätovne spustite práčku.
Došlo k úniku vody.	Pripojenie medzi prírodnou hadicou alebo vypúšťacou hadicou nie je tesné.	Skontrolujte a upevnite vodovodné hadice. Skontrolujte a vyčistite vypúšťaciu hadicu.
V dávkovači sú zvyšky pracieho prostriedku.	Prací prostriedok je navlhčený alebo nahromadený.	Vyčistite a vyutierajte dávkovač pracieho prostriedku.
Nerozsvieti sa indikátor alebo displej.	Problém s PC doskou alebo pripojením káblového zväzku.	Vypnite napájanie a skontrolujte, či je sieťová zástrčka správne pripojená.
Abnormálny hluk.	Upevňovacie skrutky sú stále na svojom mieste. Podlaha nie je pevná ani rovná.	Skontrolujte, či boli odstránené upevňovacie skrutky. Uistite sa, či je spotrebič nainštalovaný na pevnej a rovnej podlahe.

Chybové kódy

Popis	Možná príčina	Riešenie
E30	Dvierka nie sú zatvorené správne.	Opäť spustíte spotrebič po zatvorení dvierok.
E10	Problém so vstrekaním vody v priebehu prania.	Skontrolujte, či nie je tlak vody veľmi nízky. Dotiahnite vodovodné potrubie. Vyčistite filter prívodu vody.
E21	Nadmerný čas vypúšťania vody.	Skontrolujte, či nie je zablokovaná vypúšťacia hadica.
E12	Voda preteká.	Reštartujte spotrebič.
EXX	Iné problémy.	Reštartujte spotrebič. Ak problém stále pretrváva, kontaktujte servisné stredisko.

■ Zákaznícky servis

Náhradné diely pre váš spotrebič sú k dispozícii minimálne 10 rokov.
V prípade otázok kontaktujte náš zákaznícky servis na uvedenej adrese.

⚠ Varovanie!

Nebezpečenstvo úrazu elektrickým prúdom

- Nikdy neskúšajte opravovať spotrebič, o ktorom sa predpokladá, že je chybný. Môžete tak ohroziť životy svojich aj budúcich používateľov. Tieto opravy môžu vykonávať iba autorizovaní odborníci.
- Nesprávna oprava vedie k strate záruky a následnému poškodeniu, ktoré nie je možné rozoznať!

Preprava

DÔLEŽITÉ KROKY PRI PREPRAVE SPOTREBIČA

- Odpojte spotrebič od elektrickej zásuvky a zatvorte uzáver prívodu vody.
- Skontrolujte, či sú dvierka a dávkovač pracieho prostriedku správne zatvorené.
- Odpojte prívodné potrubie vody a vypúšťaciu hadicu od domovej inštalácie.
- Nechajte vodu úplne vytečť zo spotrebiča (pozrite si časť „Čistenie filtra vypúšťacieho čerpadla“)
- Dôležité: Znovu namontujte 4 prepravné skrutky v zadnej časti spotrebiča.
- Tento spotrebič je ťažký. Prepravujte ho opatrne. Pri zdvíhaní nikdy nedržte žiadnu vyčnievajúcu časť spotrebiča. Dvierka spotrebiča nie je možné použiť ako držadlo.

■ Technické údaje

Napájanie elektrickou energiou	220 - 240 V ~ 50 Hz
MAX. prúd	10 A
Štandardný tlak vody	0,05 MPa ~ 1 MPa

Model	PLWDI 1486 BBI
Napájanie elektrickou energiou	220 - 240 V ~ 50 Hz
Kapacita prania	8,0 kg
Kapacita sušenia	6,0 kg
Rozmery (Š x H x V)	595 x 540 x 825
Hmotnosť	64 kg
Menovitý výkon	1900 W
Výkon sušenia	1300 W

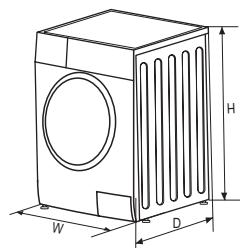

Vstavaná inštalácia

Dodatok

Samorezné
skrutky (ST4*12)



Samorezné
skrutky (M5*12)



Závesy

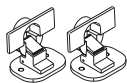

Magnet

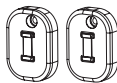

Rozperka

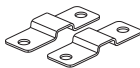

Papierová
šablóna



Nástroje

Skrutkovač



Automatický
skrutkovač



Pravítko

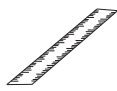

Ceruzka

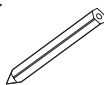

Inštaláčn  kroky

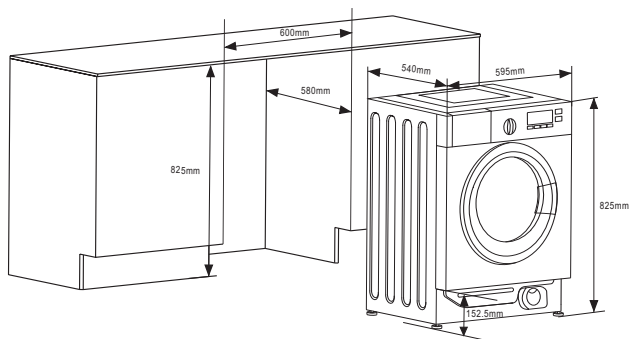

Prehľad

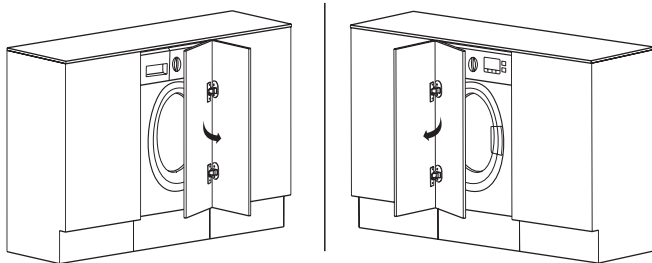

SK - 30

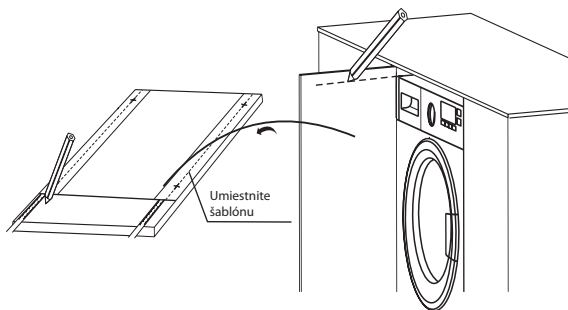

Urobte značku na dvierkach

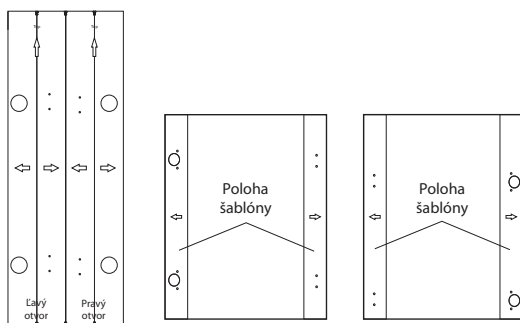

Umiestnite šablónu na dvierkach.

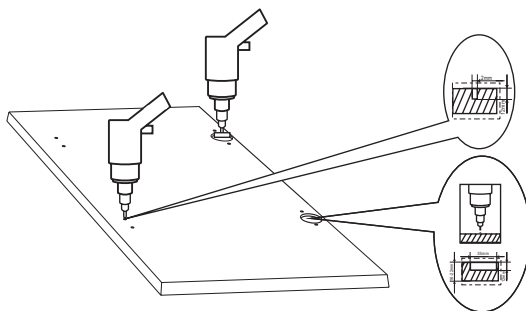

Vyvírajte otvory do dvierok.

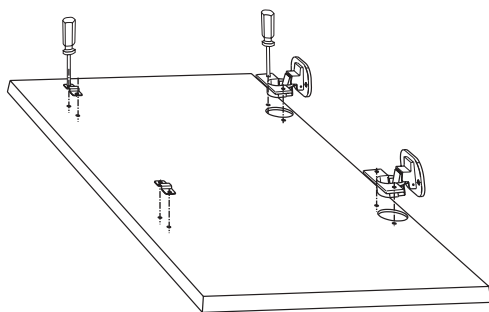

Nainštalujte závesy a rozperry.

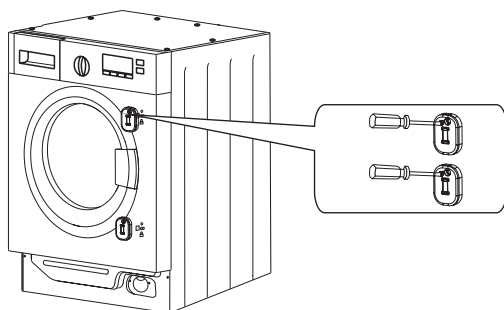

Nainštalujte magnety.

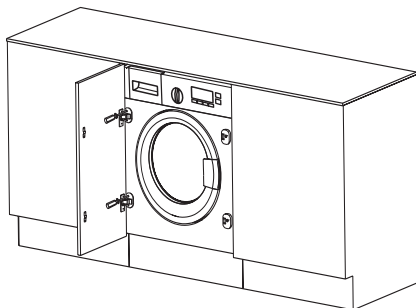

⚠ Varovanie!

- Pri inštalácii spotrebiča do kuchynskej linky sa uistite, ak je to možné, či sú hadice umiestnené v jednom z dvoch výklenkov na zadnej strane spotrebiča. Pomôže to zabrániť zalomeniu alebo zauzleniu hadíc.

Informačný list

PHILCO 

DELEGOVANÉ NARIADENIE KOMISIE (EÚ) 2019/2014, pokiaľ ide o energetické označovanie práčok a práčok so sušičkou pre domácnosť

Názov alebo ochranná známka výrobcu: PHILCO

Adresa výrobcu: FAST ČR, a.s., U Sanitasy 1621, Říčany 251 01, Czech Republic

Identifikačná značka modelu: PLWDI 1486 BBI

Základná špecifikácia: Práčka so sušičkou

Parameter	Hodnota		Parameter	Hodnota	
Menovitá kapacita (kg)	Menovitá kapacita ^(b)	8,0	Rozmery v cm	Výška	83
	Menovitá práca kapacita ^(a)	6,0		Šírka	60
				Hĺbka	54
Trieda účinnosti index EEL_W	$EEL_W^{(a)}$	60	Trieda energetickej účinnosti*	$EEL_W^{(a)}$	B
	$EEL_{WD}^{(b)}$	78,4		$EEL_{WD}^{(b)}$	E
Účinnosť prania index	$I_W^{(a)}$	1,031	Účinnosť pláchania (g/kg suchých textílií)	$I_R^{(a)}$	5,0
	$J_W^{(b)}$	1,031		$J_R^{(b)}$	5,0
Spotreba energie v kWh na cyklus v pracovnom cykle práčky so sušičkou pre domácnosť v programe „eco 40-60“ pri kombinácii plnej a čiastočnej náplne. Skutočná spotreba energie závisí od toho, ako sa spotrebič používa.	0,545		Spotreba energie v kWh na kg na cyklus v pracovnom cykle „pranie a sušenie“ práčky so sušičkou pre domácnosť pri kombinácii plnej a polovičnej náplne. Skutočná spotreba energie závisí od toho, ako sa spotrebič používa.	3,600	
Spotreba vody v litroch na cyklus v programe „eco 40-60“ pri kombinácii plnej a čiastočnej náplne. Skutočná spotreba vody závisí od toho, ako sa spotrebič používa, a od tvrdosti vody.	49		Spotreba vody v litroch na cyklus v pracovnom cykle „pranie a sušenie“ práčky so sušičkou pre domácnosť pri kombinácii plnej a polovičnej náplne. Skutočná spotreba vody závisí od toho, ako sa spotrebič používa, a od tvrdosti vody.	90	

Maximálna teplota v ošetrenej textilii (° C) pre prací cyklus práčky pre domácnosť s použitím programu eco 40-60.	Menovitá pracia kapacita	38	Maximálna teplota vo vnútri pranych textílií (°C) v pracom cykle práčky so sušičkou pre domácnosť s použitím cyklu „pranie a sušenie“.	Menovitá kapacita	39
	Polovica	38		Polovica	27
	Štvrtina	21			
Rýchlosť odstreďovania (ot / min) ^(a)	Menovitá pracia kapacita	1400	Vážená zvyšková vlhkosť (%) ^(a)	53,9	
	Polovica	1400			
	Štvrtina	1400			
Trvanie programu Eco 40-60 (h: min)	Menovitá pracia kapacita	3:38	Trieda účinnosti odstreďovania ^(a)	B	
	Polovica	2:48			
	Štvrtina	2:48			
Úroveň vydávaného hluku prenášaného vzduchom vo fáze odstreďovania v pracom cykle „eco 40-60“ pri menovitej pracovnej kapacite [dB(A) re 1 pW]	76		Trvanie cyklu „pranie a sušenie“ (h:min)	Menovitá kapacita	9:30
				Polovica	6:40
Typ	Vstavaný		Trieda úrovne vydávaného hluku prenášaného vzduchom vo fáze odstreďovania v programe „eco 40-60“ pri menovitej pracovnej kapacite	B	
Režim vypnutia (W) (ak je k dispozícii)	0,50		Režim pohotovosti (W) (ak je k dispozícii)	1,00	
Odložený štart (W) (ak je k dispozícii)	4,00		Režim pohotovosti pri zapojení v sieti (W) (ak je k dispozícii)	neuvádza sa	
Minimálna doba trvania záruky ponúkanej dodávateľom: 24 mesiacov					
Tento produkt bol navrhnutý tak, aby uvoľňoval strieborné ióny počas pracovného cyklu			Nie		
Dodatočné informácie:					
Odkaz na web výrobcu, kde sú informácie uvedené v bode 9 prílohy II podľa nariadenia Komisie (EÚ) 2019/2023 nájdete na: www.philco.cz					

^(a) Pre program „eco 40-60“.

^(b) Pre cyklus „pranie a sušenie“.

TECHNICKÉ INFORMÁCIE

Technické informácie sa nachádzajú na typovom štítku na vnútornej strane spotrebiča a na energetickom štítku. QR kód, na dodanom energetickom štítku, obsahuje odkaz na registráciu spotrebiča v databáze EÚ Eprel.

INFORMÁCIE O TESTOVANÍ

Dodané zariadenie je v súlade s EcoDesignem a EN 60456;2016/A11:2020,EN60456;2016,CLC/TS 50707:2020, CLC/TS 50677:2019, EN 50564:2011,EN 60704-1:2010+A11:2012.EN IEC 60704-2-16:2019+A11:2020, EN 60704-3:2019, EN IEC 62512:2020, EN IEC 62512:2020/A11:2020. V prípade ďalších otázok sa obráťte na výrobcu.

STAROSTLIVOSŤ O ZÁKAZNÍKA A SERVIS

Vždy používajte iba originálne náhradné diely.

Označenie modelu a sériové číslo nájdete na typovom štítku. Polohu typového štítku je možné zmeniť bez predchádzajúceho upozornenia.

Originálne náhradné diely pre niektoré konkrétne komponenty sú k dispozícii minimálne 7 alebo 10 rokov. Závisí to od typu komponentu a od uvedenia posledného spotrebiča daného modelu na trh.

Pri kontaktovaní nášho autorizovaného servisu majte k dispozícii modelové označenie, sériové číslo a popis chyby.

Pre stiahnutie dokumentov navštívte www.philco.sk.

Pre nahlásenie poruchy a získanie ďalších servisných informácií navštívte www.philco.sk/servisne-miesta.

Zmeny vyhradené bez predchádzajúceho upozornenia.

POKYNY A INFORMÁCIE TÝKAJÚCE SA LIKVIDÁCIE POUŽITÝCH OBALOVÝCH MATERIÁLOV

Obalové materiály zlikvidujte na verejnom mieste pre likvidáciu odpadu.

LIKVIDÁCIA POUŽITÝCH ELEKTRICKÝCH A ELEKTRONICKÝCH SPOTREBIČOV



Význam symbolu na výrobku, jeho príslušenstve alebo obale znamená, že s týmto výrobkom nesmie byť zaobchádzané ako s komunálnym odpadom. Tento výrobok zlikviduje na príslušnom zbernom mieste pre recykláciu odpadu z elektrických a elektronických zariadení. Popríklad je možné v niektorých štátoch Európskej únie alebo iných európskych štátoch vrátiť svoje výrobky miestnemu predajcovi, v prípade kúpy podobného nového výrobku. Správna likvidácia tohto výrobku pomôže ušetriť cenné prírodné zdroje a pomôcť pri prevencii prípadného negatívneho vplyvu na životné prostredie a ľudské zdravie, ku ktorému by mohlo dôjsť v dôsledku nesprávnej likvidácie odpadu. Podrobnejšie informácie získate od miestneho úradu alebo v najbližšom stredisku pre zber odpadu. Nesprávna likvidácia tohto typu odpadu môže podliehať vnútroštátnym predpisom o pokutách.

Pre podnikateľské subjekty v Európskej únii

Ak chcete zlikvidovať elektrické alebo elektronické zariadenie, vyžiadajte si potrebné informácie od svojho predajcu alebo dodávateľa.

Likvidácia v iných štátoch mimo Európskej únie

Ak chcete zlikvidovať tento výrobok, vyžiadajte si nevyhnutné informácie o správnom spôsobe likvidácie od miestnych úradov alebo svojho predajcu.



Tento výrobok spĺňa všetky základné požiadavky nariadenia EÚ, ktoré sa naň vzťahujú.

Zmeny v texte, dizajne a technických údajoch sa môžu vyskytnúť bez predchádzajúceho upozornenia a vyhradzuje si právo vykonať tieto zmeny.

Originál tohto návodu na obsluhu je v českom jazyku.

Výrobce/Manufacturer:
Fast ČR, a.s.
U Sanitasy 1621
Říčany 251 01, CZECH REPUBLIC

Distributor:
FAST PLUS, a.s.
Vlčie hrdlo 324/90
821 07 Bratislava, SLOVAKIA

PHILCO[®] 

is a pending or registered trademark of Electrolux Home Products, Inc. and used under a license from Electrolux Home Products, Inc.