

Pralka

INSTRUKCJA OBSŁUGI

PHILCO



Famous for Quality the World Over

PLDS 106 DG

PLD 147 EG

PLDS 127 DG

PLDS 106 DGPL

PLD 147 EGPL

PLDS 127 DGPL

PLDS 106 DGHU

PLD 147 EGHU

PLDS 127 DGHU

**Drogi kliencie,
Dziękujemy za zakup produktu firmy PHILCO. Aby zapewnić prawidłowe działanie urządzenia,
przeczytaj wszystkie instrukcje zawarte w niniejszej instrukcji obsługi.**

SPIS TREŚCI

CZĘŚĆ 1: WSKAZÓWKI DOTYCZĄCE BEZPIECZEŃSTWA	2
Wskazówki dotyczące bezpieczeństwa.....	6
CZĘŚĆ 2: INSTALACJA	7
Opis urządzenia	7
Instalacja.....	8
CZĘŚĆ 3: PRACA	11
Szybki start	11
Przed każdym praniem	12
Podajnik środka piorącego	13
Panel sterowania	15
Programy (Model: PLDS 106 DG / PLDS 106 DGPL / PLDS 106 DGHU).....	16
Programy (Model: PLDS 127 DG / PLDS 127 DGPL / PLDS 127 DGHU).....	18
Programy (Model: PLD 147 EG / PLD 147 EGPL / PLD 147 EGHU).....	20
Programy	22
Opcje.....	23
CZĘŚĆ 4: KONSERWACJA.....	27
Czyszczenie i konserwacja.....	27
Rozwiązanie problemów.....	30
Serwis klienta.....	31
Dane techniczne.....	31
CZĘŚĆ 5: KARTA INFORMACYJNA	32

Przeczytaj tą instrukcję

Przeczytaj wszystkie instrukcje instalacji i objaśnienia przed użyciem urządzenia. Postępuj zgodnie z instrukcjami zawartymi w tej instrukcji. Zachowaj instrukcję obsługi do wykorzystania w przyszłości. W przypadku przekazania urządzenia innej osobie należy przekazać niniejszą instrukcję obsługi nowemu właścicielowi.

CZĘŚĆ 1: WSKAZÓWKI DOTYCZĄCE BEZPIECZEŃSTWA

TEGO URZĄDZENIA MOGĄ UŻYWAĆ DZIECI W WIEKU OD 8 LAT I OSOBY O OBNIŻONYCH ZDOLNOŚCIACH FIZYCZNYCH, CZUCIOWYCH LUB MENTALNYCH LUB O NIEDOSTATECZNYM DOŚWIADCZENIU I WIEDZY, JEŚLI SĄ POD NADZOREM LUB ZOSTAŁY POUCZONE O UŻYWANIU URZĄDZENIA W BEZPIECZNY SPOSÓB I ROZUMIEJĄ EWENTUALNE ZAGROŻENIA.

DZIECI NIE MOGĄ SIĘ BAWIĆ URZĄDZENIEM.

DZIECI PONIŻEJ 3 ROKU ŻYCIA NIE POWINNY MIEĆ DOSTĘPU DO URZĄDZENIA, ZWŁASZCZA JEŚLI NIE SĄ POD STAŁYM NADZOREM.

CZYSZCZENIA I KONSERWACJI NIE MOGĄ WYKONYWAĆ DZIECI BEZ NADZORU.

JEŚLI PRZEWÓD ZASILANIA JEST USZKODZONY, JEGO WYMIANĘ POWIERZ SPECJALISTYCZNEMU CENTRUM SERWISOWEMU, ABY NIE DOPUŚCIĆ DO NIEBEZPIECZEŃSTWA. ZAKAZANE JEST UŻYWANIE URZĄDZENIA Z USZKODZONYM PRZEWODEM ZASILANIA.

INFORMACJE O MAKSYMALNEJ DOPUSZCZALNEJ MASIE SUCHEJ BIELIZNY, DLA TEGO URZĄDZENIA, ZNAJDZIESZ NA STRONIE 31 W SEKCJI „DANE TECHNICZNE“.

OTWORY WENTYLACYJNE W DOLNEJ CZĘŚCI URZĄDZENIA NIE MOGĄ BYĆ ZAKRYTE DYWANEM.

TO URZĄDZENIE JEST PRZEZNACZONE WYŁĄCZNIE DO UŻYTKU DOMOWEGO A NIE W POMIESZCZENIACH, TAKICH JAK:

- KĄCIKI KUCHENNE W SKLEPACH, BIURACH I INNYCH MIEJSCACH PRACY;
- URZĄDZENIA UŻYWANE PRZEZ GOŚCI HOTELOWYCH, MOTELOWYCH I INNYCH;
- URZĄDZENIA UŻYWANE W MIEJSCACH NOCLEGOWYCH ZE ŚNIADANIAMI;
- URZĄDZENIA UŻYWANE W STOŁÓWKACH I INNYCH NIESPRZEDAŻOWYCH PLACÓWKACH

INFORMACJE UZUPEŁNIAJĄCE

TO URZĄDZENIE PRZEZNACZONE JEST DO PRANIA TEKSTYLIÓW, KTÓRYCH PRODUCENT TO POLECA.

ZAWSZE UŻYWAJ PROGRAMÓW ODPOWIEDNIO DOBRANYCH DO RODZAJU MATERIAŁU.

W PRZYPADKU PRANIA OBUWIA MOŻE DOJŚĆ DO USZKODZENIA PRALKI.

NIE PRAĆ DYWANÓW.

UŻYWAJ JEDYNIEM TAKICH ŚRODKÓW PIORĄCYCH, KTÓRE SĄ PRZEZNACZONE DO PRANIA ODZIEŻY W AUTOMATYCZNEJ PRALCE BĘBNOWEJ.

PŁYNÓW ZMIĘKCZAJĄCYH I PODOBNYCH ŚRODKÓW NALEŻY UŻYWAĆ ZAWSZE ZGODNIE Z INSTRUKCJĄ NA ICH OPAKOWANIU.

- JEŚLI PRZEWÓD ZASILANIA JEST USZKODZONY, MUSI GO WYMIENIĆ PRODUCENT, SERWIS AUTORYZOWANY LUB INNE WYKWALIFIKOWANE OSOBY.
- PODŁĄCZ URZĄDZENIE DO DOPŁYWU I ODPŁYWU WODY ZA POMOCĄ NOWYCH WĘŻY, NIGDY NIE RÓB TEGO ZA POMOCĄ UŻYWANYCH WĘŻY.
- PRZED KONSERWACJĄ LUB CZYSZCZENIEM ODŁĄCZ URZĄDZENIE OD SIECI ELEKTRYCZNEJ.
- WTYCZKA PRZEWODU ZASILANIA MUSI BYĆ WŁOŻONA DO UZIEMIENEGO TRÓJBIEGUNOWEGO GNIAZDKA.
- NIE UŻYWAJ WTYCZKI O INNYM NAPIĘCIU ZNAMIONOWYM, NIŻ NAPIĘCIE URZĄDZENIA.
- NIE UŻYWAJ PRZEDŁUŻACZY W CELU PODŁĄCZENIA URZĄDZENIA DO SIECI ELEKTRYCZNEJ.
- URZĄDZENIE, PRZEWÓD ZASILANIA ANI WTYCZKA NIE MOGĄ LEŻEĆ, DOTYKAĆ LUB BYĆ ZANURZONE W WODZIE ANI INNEJ CIECZY, ABY NIE DOSZŁO DO PORAŻENIA PRĄDEM ELEKTRYCZNYM.
- URZĄDZENIE NIE MOŻE STAĆ NA PRZEWODZIE ZASILANIA.
- PODCZAS INSTALACJI I PRACY URZĄDZENIA PRZEWÓD ZASILANIA NIE MOŻE BYĆ NADMIERNIE LUB W SPOSÓB NIEBEZPIECZNY WYGINANY ANI NACISKANY.
- ELEMENTY STEROWANIA I DRZWICZKI URZĄDZENIA NIE SŁUŻĄ DO ZABAWY.
- SZKLANE DRZWICZKI MOGĄ SIĘ NAGRZEWAĆ I BYĆ GORĄCE PODCZAS PRACY URZĄDZENIA.

INSTALACJA URZĄDZENIA

- TO URZĄDZENIE JEST PRZEZNACZONE JEDYNNIE DO UŻYTKU WE WNĘTRZACH.
- TO URZĄDZENIE NIE JEST PRZEZNACZONE DO ZABUDOWY.
- PO INSTALCJI URZĄDZENIA WTYCZKA PRZEWODU ZASILANIA MUSI POZOSTAĆ ŁATWO DOSTĘPNA.
- PRZED UŻYCIEM URZĄDZENIA USUŃ WSZYSTKIE OPAKOWANIA ORAZ ŚRUBKI ZABEZPIECZAJĄCE W TRANSPORCIE. W INNYM PRZYPADKU MOGŁOBY DOJŚĆ DO POWAŻNEGO USZKODZENIA URZĄDZENIA I JEGO OTOCZENIA.
- URZĄDZENIE, PRZEWÓD ZASILANIA ANI WTYCZKA NIE MOGĄ LEŻEĆ, DOTYKAĆ ANI BYĆ ZANURZONE W WODZIE ANI INNEJ CIECZY, ABY NIE DOSZŁO DO PORAŻENIA PRĄDEM ELEKTRYCZNYM.
- MATERIAŁY OPAKOWANIA ZLIKWIDUJ W ODPOWIEDNI SPOSÓB.
- NIE PODNOŚ I NIE MANIPULUJ Z URZĄDZENIEM PRZYTRZYMUJĄC JE ZA DRZWICZKI, ELEMENTY STEROWANIA, GORNĄ PŁYTĘ, WĘŻE ANI PRZEWÓD ZASILANIA.
- URZĄDZENIE KONIECZNIE NALEŻY UMIEŚCIĆ NA MOCNEJ, RÓWNEJ POWIERZCHNI.
- PO USTAWIENIU URZĄDZENIA NA WYBRANYM MIEJSCU WYRÓWNAJ JE ZE WSZYSTKICH STRON ZA POMOCĄ POZIOMICY.

UWAŻNIE PRZECZYTAJ I DOTRZYMUJ POWYŻSZYCH WSKAZÓWEK DOTYCZĄCYCH BEZPIECZEŃSTWA, ZACHOWAJ JE DO UŻYTKU W PRZYSZŁOŚCI.

■ Wskazówki dotyczące bezpieczeństwa

Aby zapewnić sobie bezpieczeństwo należy dotrzymywać informacji podanych w tej instrukcji, aby zminimalizować ryzyko pożaru lub wybuchu, porażenia prądem elektrycznym lub uszkodzeniom mienia, obrażeniom osób lub utracie życia.

Znaczenie symboli:

⚠ Ostrzeżenie!

To połączenie symboli i haseł ostrzegawczych oznacza potencjalnie niebezpieczną sytuację, która może prowadzić do śmierci lub poważnych obrażeń.

ⓘ Ostrzeżenie!

To połączenie symboli i haseł ostrzegawczych oznacza potencjalnie niebezpieczną sytuację, która może prowadzić do lekkich lub średnich obrażeń lub uszkodzenia mienia i środowiska.

👉 Wskazówka!

To połączenie symboli i haseł ostrzegawczych oznacza potencjalnie niebezpieczną sytuację, która może prowadzić do lekkich lub średnich obrażeń.

Opakowania/Stare urządzenie



Ten symbol oznacza, że to urządzenie nie może być likwidowane razem ze zwykłym odpadem komunalnym w całej UE. Aby zapobiegać ewentualnemu szkodliwemu wpływowi na środowisko lub zdrowie ludzkie w wyniku niekontrolowanej likwidacji odpadu, poddaj go recyklingowi, aby wspierać zrównoważone ponowne wykorzystanie zasobów materiałowych. Aby zwrócić zużyte urządzenie skorzystaj z punktów zbiórki lub zwróć się do sprzedawcy, od którego kupiono urządzenie. Producent może oddać ten produkt do ekologicznego recyklingu.

CZĘŚĆ 2: INSTALACJA

■ Opis urządzenia

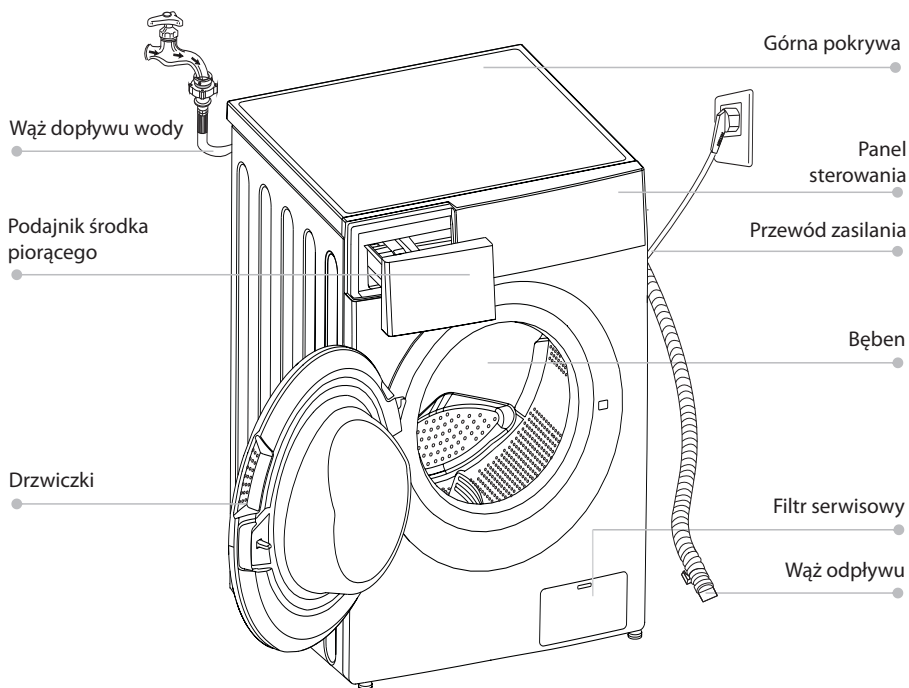

📌 Wskazówka!

- Rysunek jest jedynie informacyjny, zobacz rzeczywiste urządzenie.

Akcesoria



4 x Zatyczki
otworów
transportowych



1 x Wąż dopływu
zimnej wody



1 x Instrukcja
obsługi

■ Instalacja

Miejsce instalacji

⚠ Ostrzeżenie!

- Ważne jest zapewnienie stabilizacji, aby nie doszło do kołysania się urządzenia! Upewnij się, że urządzenie jest wypoziomowane i stabilne.
- Upewnij się, czy urządzenie nie stoi na przewodzie zasilania.
- Zachowaj minimalną odległość od ścian, jak pokazano na rysunku.

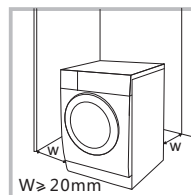

Przed instalacją urządzenia należy wybrać następujące miejsce:

1. Mocna, sucha i równa powierzchnia.
2. Unikaj miejsc z bezpośrednim promieniowaniem słonecznym.
3. Miejsce o odpowiedniej wentylacji.
4. Miejsce z temperaturą powyżej 0 °C.
5. Trzymaj urządzenie jak najdalej od źródeł ciepła, takich jak piec węglowy lub gazowy.

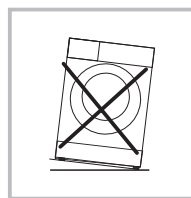

Rozpakowanie pralki

⚠ Ostrzeżenie!

- Materiały opakowania (np. folie, polistyren) mogą być niebezpieczne dla dzieci.
- Ryzyko uduszenia! Przechowuj wszystkie materiały jak najdalej od dzieci.

1. Wyjmij tekturowe pudełko i opakowanie z polistyrenu.
2. Podnieś pralkę i usuń dolną część opakowania. Upewnij się, że usunąłeś małą trójkątną piankę wraz z dolnym opakowaniem. Jeśli nie, połóż urządzenie na boku, następnie usuń małą piankę z dolnej części urządzenia manualnie.
3. Usuń taśmę, która zabezpiecza przewód zasilania i wąż odpływu.
4. Wyjmij z bębna wąż dopływu.

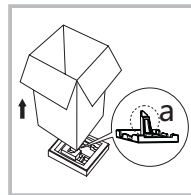

Usuwanie śrubek transportowych

⚠ Ostrzeżenie!

- Przed użyciem urządzenia, należy usunąć śrubki transportowe z tylnej ściany urządzenia.



Za pomocą klucza odkręć 4 Śrubki transportowe.

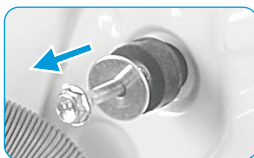

Odkręć śrubki wraz z gumowymi częściami i zachowaj je do użytku w przyszłości.

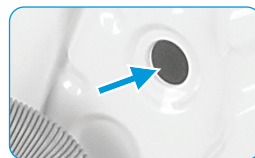

Zamknij otwory za pomocą zaślepek otworów transportowych.

Wyrównanie pralki

Ostrzeżenie!

- Nakrętki zabezpieczające na wszystkich czterech nóżkach muszą być mocno dokręcone do pralki.
1. Poluzuj nakrętkę zabezpieczającą.
 2. Obracaj nóżkami dopóki nie będą mocno dotykać podłogi.
 3. Ustaw nóżki i przymocuj je za pomocą klucza, przy czym upewnij się, czy urządzenie jest stabilne.

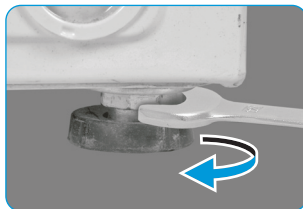

Podłączenie węża dopływu wody

Ostrzeżenie!

Aby zapobiec wyciekowi lub uszkodzeniu wodą, postępuj zgodnie ze wskazówkami zawartymi w tym rozdziale!

- Nie skręcaj węża dopływu, nie miazdź, nie zmieniaj i nie wyrwywaj.



Podłącz wąż dopływu wody do wentyłu dopływu wody i kranu z zimną wodą, tak jak na rysunku.



Wskazówka!

- Węża podłącz ręcznie, nie używaj narzędzi. Sprawdź bezpieczne połączenie.

Wąż odpływu

Ostrzeżenie!

- Nie skręcaj ani nie ciągnij węża odpływu.
- Umieść wąż odpływu prawidłowo, w innym przypadku mogłoby dojść do wycieku wody.

Istnieją dwa sposoby umieszczenia końcówki węża odpływu:

1. Włóż go do otworu wypuszczania.

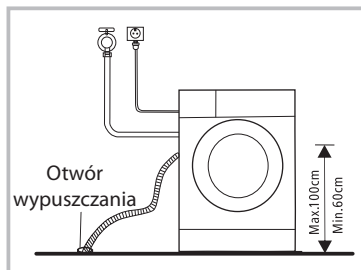

2. Podłącz go do rur odciekowych otworu wypuszczania.

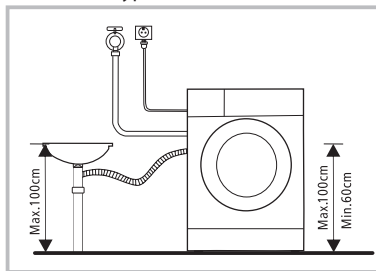

CZĘŚĆ 3: PRACA

■ Szybki start

⚠ Ostrzeżenie!

- Przed rozpoczęciem prania upewnij się, czy pralka jest prawidłowo zainstalowana.
- Twoje urządzenie przed opuszczeniem hali produkcyjnej zostało dokładnie skontrolowane. Aby usunąć resztki wody i zneutralizować ewentualny zapach, polecamy wyczyścić urządzenie przed pierwszym użyciem. Z tego powodu uruchom program Cotton (Bawełna) na 90 °C bez bielizny i środka piorącego.

1. Przed praniem

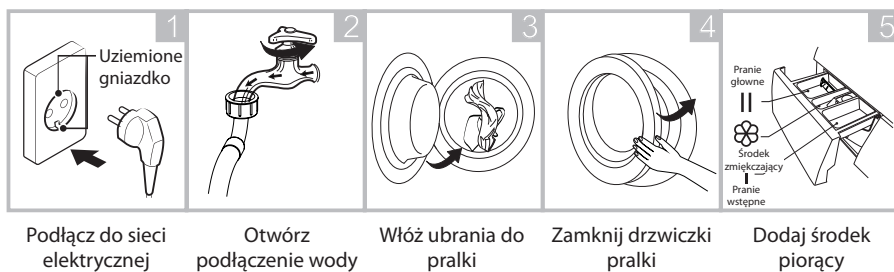

📌 Wskazówka!

- Środek piorący należy dodać do przegródki „I” po wybraniu prania wstępnego dla urządzeń z taką funkcją.

2. Pranie

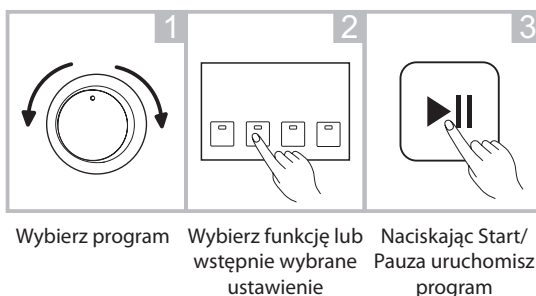

3. Po praniu

Wskaźniki zamknięcia drzwiczek i [Start / Pause] zaczną mrugać wraz z brzmieniem sygnału dźwiękowego lub na wyświetlaczu cyfrowym zaczną mrugać dwa małe punkty.

■ Przed każdym praniem

- Temperatury otoczenia pralki powinny wynosić 5 - 40 °C. W przypadku używania w otoczeniu poniżej 0 °C, może dojść do uszkodzenia wentylu dopływu i systemu wypuszczania. Jeżeli urządzenie jest umieszczone w otoczeniu o temperaturze 0 °C lub mniej, przed używaniem należy je przenieść do pomieszczenia z temperaturą pokojową, aby zapewnić, że wąż dopływu wody i odpływu nie będzie zamrożony.
- Przed praniem sprawdź metki i instrukcję używania środka piorącego. Używaj nie pianących lub mało pianących środków piorących odpowiednich do użytku w pralce.

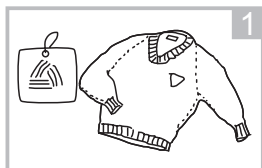

Sprawdź metkę

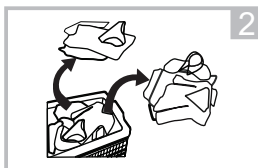

Podziel ubrania według koloru i rodzaju tkaniny

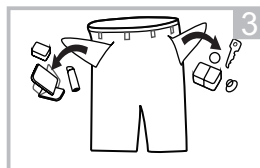

Wymij z kieszeni wszystkie przedmioty

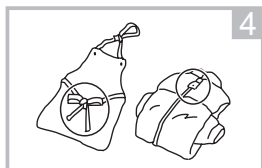

Zawiąż długie sznurki, zapnij zamki i guziki

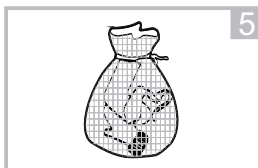

Małe sztuki włóż do worka na pranie

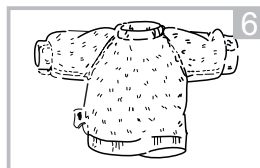



Obróć na lewą stronę materiał, który łatwo się mechaci oraz materiał z długim włosiem

Ostrzeżenie!

- Nie pierz i nie susz przedmiotów, które były wyczyszczone, umyte, przesiąknięte lub oblane substancjami łatwopalnymi lub wybuchowymi, takimi jak wosk, olej, farby, benzyna, alkohol, nafta i inne materiały łatwopalne.
- Podczas prania jednego rodzaju odzieży może wystąpić znaczne nagromadzenie, które wywoła alarm z powodu znacznego braku równowagi. Dlatego poleca się dodać jeden lub więcej sztuk ubrań, które można prać razem, aby była możliwość płynnego odprowadzania wody.





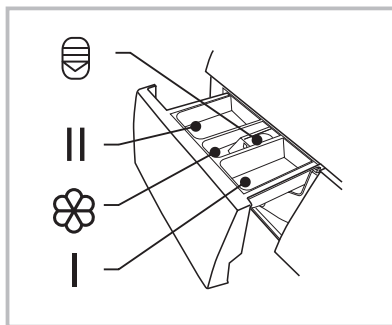



Podajnik środka piorącego









- I Środek do prania wstępnego
- II Środek do prania głównego
-  Środek zmiękczający
-  Przycisk zwalniający do wyciągania podajnika



Ostrzeżenie!

- Detergent należy dodać do „komory I” tylko po wybraniu prania wstępnego w pralkach z tą funkcją.

Program	I	II	
 Zimne - Bawełna	○	●	○
 Bawełna 20°C	○	●	○
 Bawełna 40°C	○	●	○
 Bawełna 60°C	○	●	○
 Jeans	○	●	○
 Delikatne		●	○
 ECO 40-60		●	○
 Wirowanie			

Program	I	II	
 Płukanie & Wirowanie			○
 90 °C	○	●	○
 Mix 60°C	○	●	○
 Mix 40°C	○	●	○
 Mix 20°C	○	●	○
 Codzienne 45'	○	●	○
 Szybkie 15'		●	○

- Środek konieczny
- Środek opcjonalnie

Zalecenia dotyczące środka piorącego

Polecany środek piorący	Cykle prania	Temperatura prania	Rodzaj bielizny i materiału
Wysocze odporny środek piorący ze środkami wybielającymi i rozjaśnierzami optycznymi	Bawełna, ECO 40-60	30/40/60	Biała bielizna wyprodukowana z bawełny lub lnu odpornego na wysokie temperatury.
Środek piorący do kolorowej bielizny bez wybielacza i rozjaśniaczy optycznych	Bawełna, ECO 40-60	Zimna/20/30/40	Kolorowa bielizna wyprodukowana z bawełny lub lnu.
Środek piorący do kolorowej bielizny lub delikatny środek piorący bez rozjaśniaczy optycznych	Delikatne, Mix	Zimna/20/40	Kolorowa bielizna wyprodukowana z łatwych w utrzymaniu włókien lub materiałów syntetycznych.
Delikatny środek piorący	Delikatne	Zimna/40	Delikatne materiały, jedwab, wiskoza.



Wskazówka!

- W przypadku użycia gęstego detergentu, dodatków lub środków zmiękczających do tkanin, zanim go nalejesz do przegródki na środek piorący lub środek zmiękczający, polecamy użyć trochę wody, aby go rozrzedzić. Aby zapobiec przeciekaniu przegródki podczas napełniania wodą.
- Wybierz odpowiedni rodzaj środka piorącego dla różnych temperatur prania, aby osiągnąć najlepszą skuteczność prania przy niższym zużyciu wody i energii.
- Aby osiągnąć najlepsze efekty prania ważne jest prawidłowe dawkowanie środka piorącego.
- Jeśli nie napełniasz całego bębna pralki, użyj mniejszej ilości środka piorącego.
- Ilość środka piorącego zawsze dostosuj do stopnia twardości wody. Jeśli twoja woda z kranu jest miękka, użyj mniejszej ilości środka piorącego.
- Dawkuj według stopnia zabrudzenia ubrań, mniej zanieczyszczone ubrania wymagają mniejszej ilości środka piorącego.
- Wysoko skoncentrowany (kompaktowy środek piorący) wymaga szczególnie dokładnego dawkowania.

Następujące sygnały są oznaką przedawkowania środka piorącego:

- Tworzenie gęstej piany
- Złe wyniki prania i płukania

Następujące sygnały są oznaką niewystarczającego dawkowania środka piorącego:

- Ubrania szarzeją
- Osad kamienia na bębnie, elemencie grzewczym i/lub na ubraniach

Panel sterowania

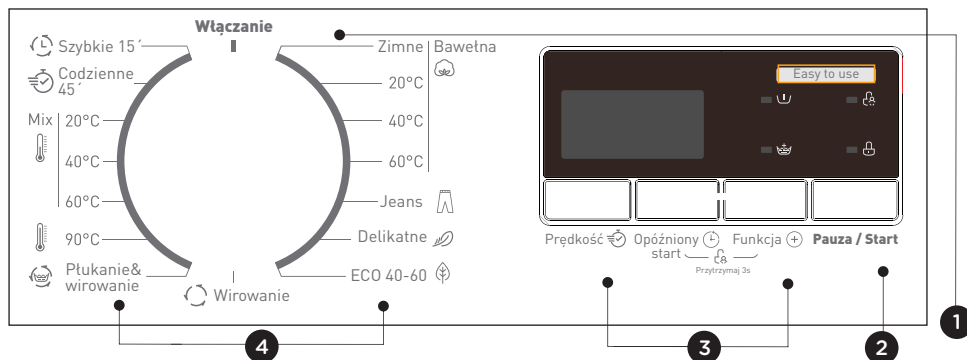

1 Wyłącznik

Służy do włączania i wyłączania urządzenia.

2 Start/Pauza

Uruchomienie lub zatrzymanie programu.

3 Opcje

Umożliwia wybór dodatkowej funkcji, w razie wybrania opcji zaświeci się wskaźnik.















4 Programy

Do dyspozycji są zależnie od rodzaju ubrań.

5 Wyświetlacz







Na wyświetlaczu pokazują się ustawienia, przewidywany pozostały czas, opcje i raporty o stanie.

■ Programy (Model: PLDS 106 DG / PLDS 106 DGPL / PLDS 106 DGHU)

Program	Maksymalne załadowanie (kg)	Wyświetlany czas
	6,0	6,0
 Zimne - Bawełna	6,0	2:20
 Bawełna 20°C	6,0	2:20
 Bawełna 40°C	6,0	2:40
 Bawełna 60°C	6,0	2:45
 Jeans	6,0	1:45
 Delikatne	2,5	0:50
 ECO 40-60	6,0	3:18
 Wirowanie	6,0	0:12
 Płukanie & Wirowanie	6,0	0:20
 90°C	6,0	2:17
 Mix 60°C	6,0	1:30
 Mix 40°C	6,0	1:20
 Mix 20°C	6,0	1:00
 Codzienne 45'	2,0	0:45
 Szybkie 15'	2,0	0:15















Wskazówka!

- Parametry w tej tabeli służą jedynie jako wskazówka dla użytkownika. Rzeczywiste parametry mogą się różnić od parametrów podanych w powyższej tabeli.

PLDS 106 DG / PLDS 106 DGPL / PLDS 106 DGHU							
Program	Normalna pojemność w kg	Ustawienie temperatury	Czas programu w godzinach i minutach	Zużycie energii w kWh/cykl pracy	Zużycie wody w litrach/cykl pracy	Wyższa temperatura °C	Wilgoć resztkowa w%prędkość wirowania
 Szybkie 15'	2,0	Zimna	0:15	0,035	31	Zimna	70%/800
 Bawełna 20°C	6,0	20	2:20	0,426	58	20	65%/1000
 Bawełna 40°C	6,0	40	2:40	0,871	58	40	65%/1000
 Mix 20°C	6,0	20	1:00	0,239	58	20	65%/1000
 Bawełna 60°C	6,0	60	2:45	1,28	58	60	65%/1000
 ECO 40-60	6,0	-	3:48	0,850	52,5	39	61%/1000
	3,0	-	2:54	0,544	38,7	31	62%/1000
	1,5	-	2:54	0,401	32,6	27	65%/1000







- Powyższe dane służą jedynie informacyjnie i mogą się zmieniać z powodu odmiennych warunków rzeczywistego użytkowania.
- Wartości podane dla innych programów niż program ECO 40-60 i cykl prania i suszenia są jedynie orientacyjne.
- Nową klasą wydajności energetycznej UE jest D. Program testów energetycznych: ECO 40-60; Inne niż wstępnie wybrane.
Połowiczne załadowanie dla urządzenia z objętością 6,0 kg: 3,0 kg.
Jedna czwarta załadowania dla urządzenia z objętością 6,0 kg: 1,5 kg.

■ Programy (Model: PLDS 127 DG / PLDS 127 DGPL / PLDS 127 DGHU)

Program	Maksymalne załadowanie (kg)	Wyświetlany czas
	7,0	7,0
 Zimne - Bawełna	7,0	2:20
 Bawełna 20°C	7,0	2:20
 Bawełna 40°C	7,0	2:40
 Bawełna 60°C	7,0	2:45
 Jeans	7,0	1:45
 Delikatne	2,5	0:50
 ECO 40-60	7,0	3:28
 Wirowanie	7,0	0:12
 Płukanie & Wirowanie	7,0	0:20
 90°C	7,0	2:17
 Mix 60°C	7,0	1:30
 Mix 40°C	7,0	1:20
 Mix 20°C	7,0	1:00
 Codzienne 45'	2,0	0:45
 Szybkie 15'	2,0	0:15















Wskazówka!

- Parametry w tej tabeli są jedynie wskazówką dla użytkownika. Rzeczywiste parametry mogą się różnić od parametrów podanych w powyższej tabeli.

PLDS 127 DG / PLDS 127 DGPL / PLDS 127 DGHU							
Program	Normalna pojemność w kg	Ustawienie temperatury	Czas programu w godzinach i minutach	Zużycie energii w kWh/cykl pracy	Zużycie wody w litrach/cykl pracy	Wyższa temperatura °C	Wilgoć resztkowa w%prędkość wirowania
 Szybkie 15'	2,0	Zimna	0:15	0,035	31	Zimna	70%/800
 Bawełna 20°C	7,0	20	2:20	0,438	65	20	65%/1000
 Bawełna 40°C	7,0	40	2:40	0,929	65	40	65%/1000
 Mix 20°C	7,0	20	1:00	0,251	65	20	65%/1000
 Bawełna 60°C	7,0	60	2:45	1,385	65	60	65%/1000
 ECO 40-60	7,0	-	3:28	0,940	55,3	39	62%/1200
	3,5	-	2:42	0,590	41,5	35	62%/1200
	2,0	-	2:42	0,435	35,6	30	62%/1200

- Powyższe dane służą jedynie informacyjnie i mogą się zmieniać z powodu odmiennych warunków rzeczywistego użytkowania.
- Wartości podane dla innych programów niż program ECO 40-60 i cykl prania i suszenia są jedynie orientacyjne.
- Nowa klasa wydajności energetycznej UE to D. Program testów energetycznych: ECO 40-60; Inne niż wstępnie wybrane.
Połowiczne załadowanie dla urządzenia o objętości 7,0 kg: 3,5 kg.
Jedna czwarta załadowania dla urządzenia o objętości 7,0 kg: 2,0 kg.

■ Programy (Model: PLD 147 EG / PLD 147 EGPL / PLD 147 EGHU)







Program	Maksymalne załadowanie (kg)	Wyświetlany czas
	7,0	7,0
 Zimne - Bawełna	7,0	2:20
 Bawełna 20°C	7,0	2:20
 Bawełna 40°C	7,0	2:40
 Bawełna 60°C	7,0	2:45
 Jeans	7,0	1:45
 Delikatne	2,5	0:50
 ECO 40-60	7,0	3:23
 Wirowanie	7,0	0:12
 Płukanie & Wirowanie	7,0	0:20
 90°C	7,0	2:17
 Mix 60°C	7,0	1:30
 Mix 40°C	7,0	1:20
 Mix 20°C	7,0	1:00
 Codzienne 45'	2,0	0:45
 Szybkie 15'	2,0	0:15



Wskazówka!

- Parametry w tej tabeli są jedynie wskazówką dla użytkownika. Rzeczywiste parametry mogą się różnić od parametrów podanych w powyższej tabeli.

PLD 147 EG / PLD 147 EGPL / PLD 147 EGHU

Program	Normalna pojemność w kg	Ustawienie temperatury	Czas programu w godzinach i minutach	Zużycie energii w kWh/cykl pracy	Zużycie wody w litrach/cykl pracy	Wyższa temperatura °C	Wilgoć resztkowa w%prędkość wirowania
 Szybkie 15'	2,0	Zimna	0:15	0,035	31	Zimna	70%/800
 Bawełna 20°C	7,0	20	2:20	0,438	65	20	65%/1000
 Bawełna 40°C	7,0	40	2:40	0,929	65	40	65%/1000
 Mix 20°C	7,0	20	1:00	0,251	65	20	65%/1000
 Bawełna 60°C	7,0	60	2:45	1,385	65	60	65%/1000
 ECO 40-60	7,0	-	3:28	1,074	55,5	39	53%/1400
	3,5	-	2:42	0,700	42,0	35	53%/1400
	2,0	-	2:42	0,460	34,6	24	53%/1400

- Powyższe dane służą jedynie informacyjnie i mogą się zmieniać z powodu odmiennych warunków rzeczywistego użytkowania.
- Wartości podane dla innych programów niż program ECO 40-60 i cykl prania i suszenia są jedynie orientacyjne.
- Nową klasą wydajności energetycznej UE jest E. Program testów energetycznych: ECO 40-60; Inne niż wstępnie wybrane.
Połowiczne załadowanie dla urządzenia o objętości 7,0 kg: 3,5 kg.
Jedna czwarta załadowania dla urządzenia o objętości 7,0 kg: 2,0 kg.

- 1) Najwyższa temperatura osiągnięta przez bieliznę w cyklu prania w czasie co najmniej 5 minut.
- 2) Wilgoć resztkowa po praniu w procentach zawartości wody i prędkość wirowania, dla której jest to osiągnięte.
- 3) Program ECO 40-60 jest w stanie wyprać zwyczajnie zabrudzoną bawełnianą, którą można prać w 40 °C lub 60 °C, w takim samym cyklu. Tego programu używa się do oceny zgodności z rozporządzeniem (UE) 2019/2023.

Najbardziej efektywne programy pod względem zużycia energii to zazwyczaj programy, które przebiegają w niższych temperaturach i dłużej trwają.

Załadowanie pralki do użytku domowego na pojemność podaną dla odpowiednich programów pomoże oszczędzić energię i wodę.











Na hałas i zawartość wilgoci resztkowej wpływa prędkość wirowania: im wyższa prędkość wirowania w fazie wirowania, tym wyższy hałas i tym niższa zawartość wilgoci resztkowej.

Ostrzeżenie!





































- Jeśli dojdzie do przerwy w dostawie energii elektrycznej podczas pracy urządzenia, specjalna pamięć zapisze wybrany program. Po odnowieniu zasilania urządzenie będzie kontynuowało dany program.

■ Programy

Do dyspozycji są programy zależnie od rodzaju bielizny.

 Bawełna	Materiały odporne na zużycie, wysokie temperatury, wyprodukowane z bawełny lub lnu.
 90°C	Pranie ubrań dziecięcych może spowodować, że ubrania te będą czystsze a przy skuteczności płukania lepiej chroniona będzie skóra dziecka.
 Rapid 45' Szybkie pranie)	Odpowiedni na szybkie pranie kilku sztuk niezbyt mocno zabrudzonych ubrań.
 Mix	Pranie mieszane złożone z materiałów wyprodukowanych z bawełny i tworzyw sztucznych.
 Jeans	Program specjalnie przeznaczony do prania materiałów dżinsowych.
 Szybkie 15'	Bardzo krótki program, odpowiedni do delikatnie zabrudzonej bielizny, jak też do małej ilości ubrań.
 Wirowanie	Dodatkowe wirowanie z opcjonalną prędkością wirowania.
 Płukanie & Wirowanie	Dodatkowe płukanie z wirowaniem.
 ECO 40-60	Początkowe ustawienie 40 °C, nie można wybrać, program odpowiedni do prania bielizny w temperaturze około 40 °C - 60 °C.
 Delikatne	Program przeznaczony do tkanin delikatnych, które można prać, np. wyprodukowane z jedwabiu, satyny, włókien syntetycznych lub tkanin mieszanych.

■ Opcje

Program	Temperatura początkowa (°C)	Funkcje dodatkowe
 Zimne - Bawełna	Zimna	Opóźniony start,  , 
 Bawełna 20°C	20	Opóźniony start,  , 
 Bawełna 40°C	40	Opóźniony start,  , 
 Bawełna 60°C	60	Opóźniony start,  , 
 Jeans	60	Opóźniony start,  , 
 Delikatne	30	Opóźniony start, 
 ECO 40-60	60	Opóźniony start
 Wirowanie	--	Opóźniony start
 Płukanie & Wirowanie	--	Opóźniony start, 
 90°C	90	Opóźniony start,  , 
 Mix 60°C	60	Opóźniony start,  , 
 Mix 40°C	40	Opóźniony start,  , 
 Mix 20°C	20	Opóźniony start,  , 
 Codzienne 45'	40	Opóźniony start,  , 
 Szybkie 15'	Zimna	Opóźniony start

Wskazówka!

- Maksymalną prędkość wirowania, czas programu i dalsze szczegóły programu ECO 40-60 znajdziesz w spisie treści na stronie „Arkusze informacyjny”.
- Tabela pokazuje, jakie opcje ustawień oferuje dany program. Jeśli dla programu nie jest możliwe ustawienie.

Prędkość wirowania

Prędkość to:















1000: 0-400-600-800-1000 1200: 0-400-600-800-1000-1200

1400: 0-400-600-800-1000-1200-1400

Model:















PLDS 106 DG / PLDS 106 DGPL / PLDS 106 DGHU

PLD 147 EG / PLD 147 EGPL / PLD 147 EGHU

Program	Początkowa prędkość wirowania (obrotów/min.)			
	1000	1200	1400 (7 kg)	1400 (8 kg)
 Zimne - Bawełna	1000	1000	1000	1000
 Bawełna 20°C	1000	1000	1000	1000
 Bawełna 40°C	1000	1000	1000	1000
 Bawełna 60°C	1000	1000	1000	1000
 Jeans	1000	1000	1000	1000
 Delikatne	600	600	600	600
 ECO 40-60	1000	1150	1400	1350
 Wirowanie	1000	1000	1000	1000
 Płukanie & Wirowanie	1000	1000	1000	1000
 90°C	1000	1000	1000	1000
 Mix 60°C	1000	1000	1000	1000
 Mix 40°C	1000	1000	1000	1000
 Mix 20°C	1000	1000	1000	1000
 Codzienne 45'	800	800	800	800
 Szybkie 15'	800	800	800	800

Model:

PLDS 127 DG / PLDS 127 DGPL / PLDS 127 DGHU

Program	Początkowa prędkość wirowania (obrotów/min.)
	1200
 Zimne - Bawełna	1000
 Bawełna 20°C	1000
 Bawełna 40°C	1000
 Bawełna 60°C	1000
 Jeans	1000
 Delikatne	600
 ECO 40-60	1200
 Wirowanie	1000
 Płukanie & Wirowanie	1000
 90°C	1000
 Mix 60°C	1000
 Mix 40°C	1000
 Mix 20°C	1000
 Codzienne 45'	800
 Szybkie 15'	800

Pre Wash (Pranie wstępne):	Funkcją prania wstępnego osiągniesz dodatkowe pranie przed głównym praniem, jest odpowiednia do prania kurzu, z powierzchni ubrań; przy wyborze należy wlać środek piorący do przegródki (I).
Delay (Opóźniony start):	Tym przyciskiem można ustawić funkcję opóźnionego startu, czas odłożonego startu to 0 - 24 godz.
Speed (Prędkość wirowania):	Ponownie naciskając przycisk można ustawić prędkość obrotów wirowania.
Extra Rinse (Dodatkowe płukanie):	Po wybraniu tego programu bielizna zostanie poddana kolejnemu płukaniu.



Blokada rodzicielska

Aby zapobiec niechcianej obsłudze urządzenia przez dzieci.



Wybierz program



Start



Naciśnij przycisk [Delay] (Opóźniony start) i [Function] (Funkcja) przez 3 sekundy, dopóki nie zabrmi sygnał dźwiękowy.



Ostrzeżenie!

- Naciskając te przyciski przez 3 sekundy możesz również wyłączyć funkcję.
- Funkcja „Blokada rodzicielska” zablokuje wszystkie przyciski z wyjątkiem przycisku [OFF] (Wył.).
- Jeśli chcesz zmienić program w stanie blokady rodzicielskiej, musisz najpierw wyłączyć blokadę, następnie obrócić regulator do pozycji OFF (Wył.) a następnie wybrać program.

CZĘŚĆ 4: KONSERWACJA

■ Czyszczenie i konserwacja

⚠ Ostrzeżenie!

- Jeszcze przed rozpoczęciem czyszczenia i konserwacji odłącz urządzenie od sieci elektrycznej i zamknij dopływ wody.

Czyszczenie powierzchni zewnętrznej urządzenia

Prawidłowa konserwacja pralki może przedłużyć jej żywotność. W razie potrzeby można wyczyścić jej powierzchnię rozcieńczonymi, delikatnymi, neutralnymi środkami czyszczącymi. Jeśli dojdzie do przeciekania wody, natychmiast wytrzyj ją ścierką. Nie wolno używać żadnych ostrych przedmiotów.

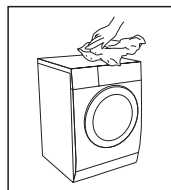

⚠ Ostrzeżenie!

- Nigdy nie używaj środków żrących ani korozyjnych, kwasu mrówkowego ani jego rozcieńczonych rozpuszczalników ani podobnych substancji, jak na przykład alkohol lub produkty chemiczne.

Czyszczenie bębna

Rdzawe resztki wewnątrz bębna z elementów metalowych należy natychmiast usunąć środkami czyszczącymi bez zawartości chloru. Nigdy nie używaj druczianych szczotek.

📌 Wskazówka!

- W trakcie czyszczenia bębna nie wkładaj bielizny do pralki.

Czyszczenie uszczelki drzwiczek i szkła

Po każdym praniu wytrzyj szkło i uszczelkę drzwiczek, aby usunąć włosy i plamy. W razie nagromadzenia kępek włosów i zanieczyszczeń, może dojść do wycieków wody.

Po każdym praniu wyjmij z uszczelki monety, guziki i inne przedmioty, jeśli się tam znajdują.

Uszczelkę i szkło drzwiczek czyść co miesiąc, aby zapewnić normalną pracę urządzenia.

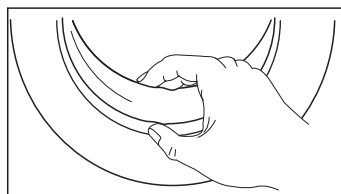

Czyszczenie filtra wlotu

Wskazówka!

- Filtr wlotu musi zostać wyczyszczony, gdy przepływa przez niego mniej wody.
- Zakręć dopływ wody i odłącz węża dopływu wody od zaworu.
 - Wyczyść filtr za pomocą szczotki.
 - Odkręć rury dopływu z tylnej ściany urządzenia. Wyciągnij filtr za pomocą długich kleszczy.
 - Za pomocą szczotki wyczyść filtr.
 - Zainstaluj z powrotem filtr dopływu i ponownie podłącz węża dopływu wody.
 - Filtr wlotu czyść co 3 miesiące, aby zapewnić normalną pracę urządzenia.

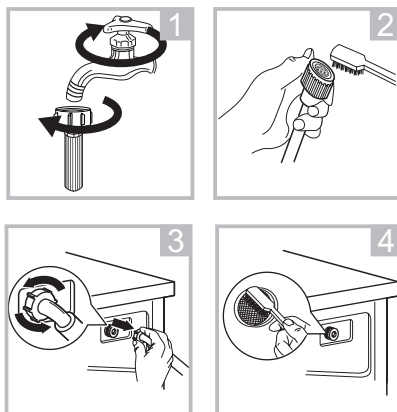

Czyszczenie podajnika środka piorącego

- Naciśnij przycisk zwalniający , który znajduje się na pokrywie przegródki na środek zmiękczający i wyciągnij podajnik z otworu. Wyczyść wnętrze otworu podajnika szczotką.
- Podnieś pokrywę przegródki na środek zmiękczający z podajnika i umyj wszystkie szczeliny wodą.
- Włóż pokrywę przegródki na środek zmiękczający na miejsce i dociśnij podajnik do pierwotnej pozycji.

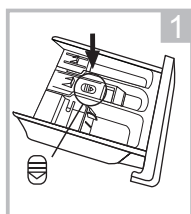

Naciśnij przycisk zwalniający i wyciągnij podajnik środka piorącego

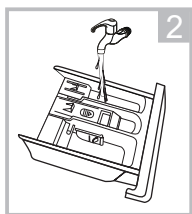

Wyczyść podajnik środka piorącego i pokrywę przegródki na środek zmiękczający pod wodą

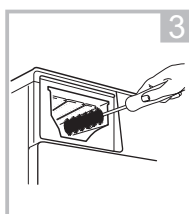

Wyczyść części wewnętrzne delikatną szczotką

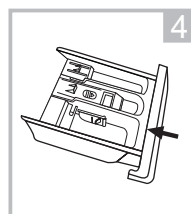

Wsuń podajnik środka piorącego na miejsce

Wskazówka!

- Do czyszczenia plastikowych części nie używaj środków żrących.
- Podajnik środka piorącego czyść co 3 miesiące, aby zapewnić normalną pracę urządzenia.

Czyszczenie filtra wypuszczającego pompy

Ostrzeżenie!

- Upewnij się, czy pralka dokończyła cykl prania i czy jest pusta. Przed wyczyszczeniem filtra wypuszczającego pompy, wyłącz urządzenie i odłącz od sieci elektrycznej.
- Uważaj na gorącą wodę. Zostaw wodę do ostygnięcia. Ryzyko poparzenia!
- Filtr czyść regularnie co 3 miesiące, aby zapewnić normalną pracę urządzenia.

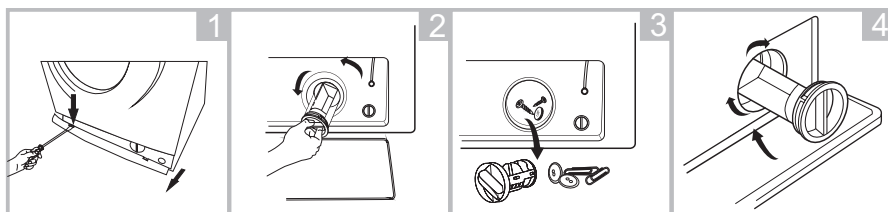

Otwórz filtr serwisowy

Wymij filtr obracając go odwrotnie do ruchu wskazówek zegara

Usuń przedmioty obce

Zamknij dolną pokrywę

Ostrzeżenie!

- W trakcie używania urządzenia i w zależności od wybranego programu, w pompie może znajdować się gorąca woda. W trakcie cyklu prania nigdy nie wyjmuj pokrywy pompy, ale zawsze poczekaj, dopóki urządzenie nie skończy cyklu i nie zostanie opróżnione. Wkładając pokrywę na miejsce, upewnij się, czy jest dobrze dociśnięta.

■ Rozwiązanie problemów

Zawsze, gdy pojawią się problemy z urządzeniem, sprawdź, czy można je rozwiązać za pomocą rozwiązań z tabeli. Jeśli problem trwa, skontaktuj się z serwisem.

Problem	Przyczyna	Rozwiązanie
Nie można uruchomić pralki.	Drzwiczki nie są prawidłowo zamknięte.	Uruchom ją ponownie po zamknięciu drzwiczek. Sprawdź, czy nie doszło do zaklinowania ubrań.
Nie można otworzyć drzwiczek.	Działa system zabezpieczający pralki.	Odłącz przewód zasilania i ponownie uruchom pralkę.
Doszło do wycieku wody.	Podłączenie między węzłem dopływu lub odpływu nie jest szczelne.	Sprawdź i przymocuj węże dopływu i odpływu wody. Wyczyść węża odpływu.
W podajniku są resztki środka piorącego.	Środek piorący jest zwilgotniały lub nagromadzony.	Wyczyść i wytrzyj podajnik środka piorącego.
Nie zaświecił się wskaźnik lub wyświetlacz.	Odłączenie zasilania. Problem z płytą PC lub podłączeniem wiązki przewodów.	Sprawdź czy nie doszło do awarii prądu i czy jest prawidłowo podłączona wtyczka przewodu zasilania.
Nadmierny hałas.		Sprawdź, czy zostało wymontowane mocowanie (śrubki). Sprawdź, czy urządzenie jest zainstalowane na mocnej i równej podłodze.

Modele z wyświetlaczem LED:

Opis	Przyczyna	Rozwiązanie
E30	Drzwiczki nie są prawidłowo zamknięte.	Ponownie uruchom urządzenie po zamknięciu drzwiczek. Sprawdź, czy nie doszło do zaklinowania ubrania.
E10	Problem z pobieraniem wody w trakcie prania.	Sprawdź, czy ciśnienie wody nie jest zbyt niskie. Dokręć rury z wodą. Sprawdź, czy nie jest zablokowany filtr wentylu wlotowego.
E21	Nadmierny czas wypuszczania wody.	Sprawdź, czy nie jest zablokowany wąż wypuszczający wodę.
E12	Woda przecieka.	Zrestartuj pralkę.
EXX	Inne	Najpierw spróbuj ponownie uruchomić urządzenie, a jeśli problem pozostaje, skontaktuj się z serwisem.



Wskazówka!

- Po kontroli uruchom urządzenie. Jeśli problem pojawi się ponownie lub na wyświetlaczu znów pojawią się kody awarii, skontaktuj się z serwisem.

■ Serwis klienta

Części zamienne do twojego urządzenia są do dyspozycji przynajmniej przez 10 lat.
W przypadku pytań skontaktuj się z serwisem klienta pod podanym adresem.

Ostrzeżenie!

Ryzyko porażenia prądem elektrycznym

- Nigdy nie próbuj naprawiać urządzenia, jeśli podejrzewasz, że jest zepsute.
Może to zagrażać twojemu życiu oraz życiu przyszłych użytkowników. Takie naprawy mogą wykonywać jedynie specjaliści.
- Nieprawidłowa naprawa prowadzi do utraty gwarancji oraz uszkodzeniom, których nie da się rozpoznać!

Transport

WAŻNE KROKI PRZY TRANSPORCIE URZĄDZENIA

- Odłącz urządzenie od gniazdka elektrycznego i zakręć zawór dopływu wody.
- Sprawdź, czy drzwiczki i podajnik środka piorącego są prawidłowo zamknięte.
- Odłącz węża dopływu i odpływu wody od domowej instalacji.
- Poczekaj aż woda całkowicie wycieknie z urządzenia (zob. część „Czyszczenie filtra pompy spustowej”).
- Ważne: Znow zamontuj 4 śrubki transportowe w tylnej części urządzenia.
- To urządzenie jest ciężkie. Transportuj je ostrożnie. Podczas podnoszenia nigdy nie trzymaj żadnej wystającej części urządzenia. Drzwiczek urządzenia nie można używać jako uchwytu.

■ Dane techniczne

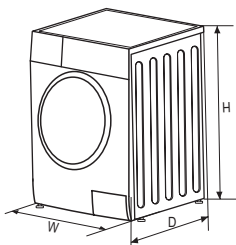

Zasilanie energią elektryczną	220 - 240 V ~, 50 Hz			
MAX. prąd	10 A			
Standardowe ciśnienie wody	0,05 MPa~1 MPa			
Model	Pojemność prania	Rozmiary (Sz. x Gł. x Wys.) mm	Masa	Moc znamionowa
PLDS 106 DG / PLDS 106 DGPL / PLDS 106 DGHU	6,0 kg	595/400/850	52 kg	2050 W
PLD 147 EG / PLD 147 EGPL / PLD 147 EGHU	7,0 kg	595/495/850	60 kg	2050 W
PLDS 127 DG / PLDS 127 DGPL / PLDS 127 DGHU	7,0 kg	595/400/850	55 kg	2050 W

CZĘŚĆ 5: KARTA INFORMACYJNA

Karta informacyjna

PHILCO 

ROZPORZĄDZENIE DELEGOWANE KOMISJI (UE) 2019/2016

Nazwa producenta lub znak towarowy: PHILCO

Adres producenta: FAST ČR, a.s., U Sanitasu 1621, 25101 Říčany, Czech Republic

Oznaczenie modelu: PLDS 106 DG / PLDS 106 DGPL / PLDS 106 DGHU

Podstawowe specyfikacje: Automatyczna pralka napelniana od góry

Parametr	Wartość		Parametr	Wartość	
Pojemność (kg)	6,0		Wymiary w cm	Wysokość	85
				Szerokość	60
				Głębokość	40
Klasa efektywności wskaźnik EEIW _w	80,0		Klasa efektywności energetycznej *	D	
Wydajność prania wskaźnik	1,031		Wydajność płukania (g/kg)	5,0	
Zużycie energii w kWh na cykl, na podstawie programu eco 40-60. Rzeczywiste zużycie energii będzie zależeć od sposobu użytkowania urządzenia.	0,648		Zużycie wody w litrach na cykl, dotyczy programu ECO 40-60. Rzeczywiste zużycie wody zależy od sposobu użytkowania urządzenia i twardości wody.	43	
Maksymalna temperatura w zastosowanej tkaninie (°C)	Pełne wypełnienie	39	Pozostała zawartość wilgoci (%)	62,9	
	1/2 wypełnienie	31			
	1/4 wypełnienie	27			
Szybkość wirowania (obr. / min)	Pełne wypełnienie	1000	Wydajność suszenia odśrodkowego	C	
	1/2 wypełnienie	1000			
	1/4 wypełnienie	1000			
Trwanie programu (h: min)	Pełne wypełnienie	3:18	Typ urządzenia	Wolnostojący	
	1/2 wypełnienie	2:36			
	1/4 wypełnienie	2:36			
Emisja dźwięku akustycznego (dB (A) re 1 pW) (tryb wirowania)	80		Klasa emisji hałasu akustycznego	C	

Tryb wyłączony (W)	0,50	Tryb czuwania (W)	1,00
Tryb wyłączony (W)	4,00	Tryb gotowości sieciowej (W) (jeśli jest dostępny)	-
Minimalny czas trwania gwarancji oferowanej przez dostawcę: 24 miesięcy			
Ten produkt został zaprojektowany tak, aby uwalniać jony srebra podczas cyklu prania		Nie	
Dodatkowe informacje:			
Link do strony internetowej producenta, gdzie informacje wymienione w punkcie 9 Załącznika II zgodnie z Rozporządzeniem Komisji (UE) 2019/2023 można znaleźć pod adresem: www.philco.cz			

* A (najwyższa sprawność) do G (najniższa sprawność)

Karta informacyjna

PHILCO 

ROZPORZĄDZENIE DELEGOWANE KOMISJI (UE) 2019/2016

Nazwa producenta lub znak towarowy: PHILCO

Adres producenta: FAST ČR, a.s., U Sanitatu 1621, 25101 Říčany, Czech Republic

Oznaczenie modelu: PLD 147 EG / PLD 147 EGPL / PLD 147 EGHU

Podstawowe specyfikacje: Automatyczna pralka napełniana od góry

Parametr	Wartość		Parametr	Wartość	
Pojemność (kg)	7,0		Wymiary w cm	Wysokość	85
				Szerokość	60
				Głębokość	50
Klasa efektywności wskaźnik EEIW _w	91,0		Klasa efektywności energetycznej *	E	
Wydajność prania wskaźnik	1,031		Wydajność płukania (g/kg)	5.0	
Zużycie energii w kWh na cykl, na podstawie programu eco 40-60. Rzeczywiste zużycie energii będzie zależeć od sposobu użytkowania urządzenia.	0,784		Zużycie wody w litrach na cykl, dotyczy programu ECO 40-60. Rzeczywiste zużycie wody zależy od sposobu użytkowania urządzenia i twardości wody.	45	
Maksymalna temperatura w zastosowanej tkaninie (°C)	Pełne wypełnienie	39	Pozostała zawartość wilgoci (%)	53.9	
	1/2 wypełnienie	35			
	1/4 wypełnienie	24			
Szybkość wirowania (obr. / min)	Pełne wypełnienie	1400	Wydajność suszenia odśrodkowego	B	
	1/2 wypełnienie	1400			
	1/4 wypełnienie	1400			
Trwanie programu (h: min)	Pełne wypełnienie	3:28	Typ urządzenia	Wolnostojący	
	1/2 wypełnienie	2:42			
	1/4 wypełnienie	2:42			
Emisja dźwięku akustycznego (dB (A) re 1 pW) (tryb wirowania)	80		Klasa emisji hałasu akustycznego	C	

Tryb wyłączony (W)	0,50	Tryb czuwania (W)	1,00
Tryb wyłączony (W)	4,00	Tryb gotowości sieciowej (W) (jeśli jest dostępny)	-
Minimalny czas trwania gwarancji oferowanej przez dostawcę: 24 miesięcy			
Ten produkt został zaprojektowany tak, aby uwalniać jony srebra podczas cyklu prania		Nie	
Dodatkowe informacje:			
Link do strony internetowej producenta, gdzie informacje wymienione w punkcie 9 Załącznika II zgodnie z Rozporządzeniem Komisji (UE) 2019/2023 można znaleźć pod adresem: www.philco.cz			

* A (najwyższa sprawność) do G (najniższa sprawność)

Karta informacyjna

PHILCO 

ROZPORZĄDZENIE DELEGOWANE KOMISJI (UE) 2019/2016

Nazwa producenta lub znak towarowy: PHILCO

Adres producenta: FAST ČR, a.s., U Sanitánu 1621, 25101 Říčany, Czech Republic

Oznaczenie modelu: PLDS 127 DG / PLDS 127 DGPL / PLDS 127 DGHU

Podstawowe specyfikacje: Automatyczna pralka napełniana od góry

Parametr	Wartość		Parametr	Wartość	
Pojemność (kg)	7,0		Wymiary w cm	Wysokość	85
				Szerokość	60
				Głębokość	40
Klasa efektywności wskaźnik EEIW _w	80,0		Klasa efektywności energetycznej *	D	
Wydajność prania wskaźnik	1,031		Wydajność płukania (g/kg)	5.0	
Zużycie energii w kWh na cykl, na podstawie programu eco 40-60. Rzeczywiste zużycie energii będzie zależeć od sposobu użytkowania urządzenia.	0,690		Zużycie wody w litrach na cykl, dotyczy programu ECO 40-60. Rzeczywiste zużycie wody zależy od sposobu użytkowania urządzenia i twardości wody.	45	
Maksymalna temperatura w zastosowanej tkaninie (°C)	Pełne wypełnienie	39	Pozostała zawartość wilgoci (%)	62.9	
	1/2 wypełnienie	35			
	1/4 wypełnienie	30			
Szybkość wirowania (obr. / min)	Pełne wypełnienie	1200	Wydajność suszenia odśrodkowego	C	
	1/2 wypełnienie	1200			
	1/4 wypełnienie	1200			
Trwanie programu (h: min)	Pełne wypełnienie	3:28	Typ urządzenia	Wolnostojący	
	1/2 wypełnienie	2:42			
	1/4 wypełnienie	2:42			
Emisja dźwięku akustycznego (dB (A) re 1 pW) (tryb wirowania)	80		Klasa emisji hałasu akustycznego	C	

Tryb wyłączony (W)	0,50	Tryb czuwania (W)	1,00
Tryb wyłączony (W)	4,00	Tryb gotowości sieciowej (W) (jeśli jest dostępny)	-
Minimalny czas trwania gwarancji oferowanej przez dostawcę: 24 miesięcy			
Ten produkt został zaprojektowany tak, aby uwalniać jony srebra podczas cyklu prania		Nie	
Dodatkowe informacje:			
Link do strony internetowej producenta, gdzie informacje wymienione w punkcie 9 Załącznika II zgodnie z Rozporządzeniem Komisji (UE) 2019/2023 można znaleźć pod adresem: www.philco.cz			

* A (najwyższa sprawność) do G (najniższa sprawność)

- 1) Rzeczywiste zużycie energii będzie zależeć od sposobu użytkowania urządzenia.
- 2) Rzeczywiste zużycie wody będzie zależeć od sposobu użytkowania urządzenia i twardości wody.
- 3) Dostawa części zamiennych w ciągu 15 dni roboczych od otrzymania zamówienia.

Karta informacyjna produktu (UE) 2019/2014

Karty katalogowe produktów dla swojego urządzenia można znaleźć w Internecie.

Przejdź do <https://eprel.ec.europa.eu> i wprowadź dane identyfikacyjne modelu urządzenia, aby pobrać arkusz informacyjny.

Dane identyfikacyjne modelu urządzenia można znaleźć w sekcji specyfikacji technicznych.

INFORMACJE TECHNICZNE

Informacje techniczne można znaleźć na tabliczce znamionowej wewnątrz urządzenia oraz na etykiecie energetycznej. Kod QR na dostarczonej etykiecie energetycznej zawiera link do zarejestrowania urządzenia w bazie danych EU Eprel.

INFORMACJE O TESTOWANIU

Dostarczone urządzenie jest zgodne z EcoDesign i EN60456:2016,EN60456:2016/A11:2020, CLC/TS 50707:2020, CLC/TS 50677:2019, EN50564:2011, EN 60704-1:2010+A11:2012, EN60704-24:2012+A11:2020, EN60704-3:2019. Wymagania dotyczące dostępu powietrza dla prawidłowej pracy urządzenia, minimalna odległość od ściany oraz wymiary urządzenia są częścią niniejszej instrukcji. W przypadku dalszych pytań prosimy o kontakt z producentem.

OPIEKA I OBSŁUGA KLIENTA

Zawsze używaj oryginalnych części zamiennych.

Oznaczenie modelu i numer seryjny znajdują się na tabliczce znamionowej. Położenie tabliczki znamionowej można zmienić bez wcześniejszego powiadomienia.

Oryginalne części zamienne do niektórych konkretnych komponentów są dostępne od co najmniej 7 lub 10 lat. Zależy to od rodzaju podzespołu i premiery najnowszego urządzenia w modelu.

Kontaktując się z naszym autoryzowanym serwisem, miej pod ręką oznaczenie modelu, numer seryjny i opis błędu.

Aby pobrać dokumenty, odwiedź www.philco.pl.

Aby zgłosić usterkę i uzyskać dodatkowe informacje serwisowe, odwiedź www.philco.pl/sposoby-zgłaszaniareklamacji-gwarancyjnej.

Może ulec zmianie bez powiadomienia.

INSTRUKCJE I INFORMACJE DOTYCZĄCE UTYLIZACJI ZUŻYTYCH MATERIAŁÓW OPAKOWANIOWYCH

Wyrzucić materiały opakowaniowe do publicznego składowiska odpadów.

UTYLIZACJA STARYCH URZĄDZEŃ ELEKTRYCZNYCH I ELEKTRONICZNYCH



Znaczenie symbolu na produkcie, jego akcesoriach lub opakowaniu oznacza, że produkt ten nie może być traktowany jako odpad komunalny. Zużyty produkt należy oddać do odpowiedniego punktu zbiórki odpadów sprzętu elektrycznego i elektronicznego. Ewentualnie w niektórych krajach Unii Europejskiej lub innych krajach europejskich istnieje możliwość zwrotu produktów do lokalnego sprzedawcy w przypadku zakupu podobnego nowego produktu. Właściwa utylizacja tego produktu pomoże zachować cenne zasoby naturalne i pomoże zapobiec potencjalnym negatywnym skutkom dla środowiska i zdrowia ludzkiego, które w przeciwnym razie mogłyby być spowodowane niewłaściwą gospodarką odpadami tego produktu. Skontaktuj się z lokalnymi władzami lub najbliższym punktem zbiórki odpadów, aby uzyskać bardziej szczegółowe informacje. Niewłaściwa utylizacja tego typu odpadów może podlegać krajowym przepisom dotyczącym kar.

Dla firm w Unii Europejskiej

Jeśli chcesz wyrzucić sprzęt elektryczny i elektroniczny, skontaktuj się ze sprzedawcą lub dostawcą w celu uzyskania niezbędnych informacji.

Utylizacja w innych krajach poza Unią Europejską

Jeśli chcesz wyrzucić ten produkt, skontaktuj się z lokalnymi władzami lub sprzedawcą w celu uzyskania właściwej metody utylizacji.



Ten produkt jest zgodny ze wszystkimi zasadniczymi wymaganiami rozporządzenia UE, które go dotyczą.

Tekst, projekt i specyfikacje mogą ulec zmianie bez powiadomienia i zastrzegamy sobie prawo do wprowadzania takich zmian.

Oryginał niniejszej instrukcji obsługi jest w języku czeskim.

Výrobce/Manufacturer:
Fast ČR, a.s.
U Sanítasu 1621
Říčany 251 01, CZECH REPUBLIC

Distributor:
FAST PLUS, a.s.
Na pántoch 18
831 06 Bratislava, SLOVAKIA

Distributor:
FAST POLAND Sp. z o. o.
Kwietniowa 36
05-090 Wypędy, POLAND

Distributor:
FAST HUNGARY Kft.
H-2310 Szigetszentmiklós
Kántor utca 10, HUNGARY

PHILCO[®] 

is a pending or registered trademark of Electrolux Home Products, Inc. and used under a license from Electrolux Home Products, Inc.