

# Mosógép

## HASZNÁLATI UTASÍTÁS

**PHILCO**



*Famous for Quality the World Over*

**PLD 106 ECZ**  
**PLD 106 EPL**  
**PLD 106 EHU**

**Tisztelt vásárlónk,  
Köszönjük, hogy PHILCO terméket vásárolt. Kérjük, hogy a termék optimális használata érdekében olvassa el az egész használati utasítást.**

# TARTALOM

<b>BIZTONSÁGI UTASÍTÁSOK .....</b>	<b>2</b>
BIZTONSÁGI UTASÍTÁSOK.....	2
<b>TELEPÍTÉS .....</b>	<b>10</b>
A KÉSZÜLÉK LEÍRÁSA.....	10
TELEPÍTÉS .....	11
<b>ÜZEMELTETÉS.....</b>	<b>15</b>
GYORS INDÍTÁS .....	15
MINDEN MOSÁS ELŐTT .....	16
MOSÓSZER-ADAGOLÓ.....	16
VEZÉRLŐPANEL (PLD 106 ECZ / PLD 106 EPL / PLD 106 EHU).....	18
LEHETŐSÉGEK.....	18
TOVÁBBI FUNKCIÓK .....	19
PROGRAMOK.....	21
PROGRAMTÁBLÁZAT .....	22
<b>KARBANTARTÁS.....</b>	<b>23</b>
TISZTÍTÁS ÉS ÁPOLÁS .....	23
A VÍZBEVEZETŐ SZŰRŐ TISZTÍTÁSA .....	24
A LEERESZTŐ SZIVATTYÚ SZŰRŐJÉNEK TISZTÍTÁSA .....	25
HIBAELHÁRÍTÁS .....	26
MŰSZAKI ADATOK .....	27
<b>ADATLAP .....</b>	<b>28</b>

## **Olvassa el a használati utasítást**

Üzembe helyezés előtt olvassa el a telepítéssel kapcsolatos összes utasítást és magyarázatot. Kérjük, hogy óvatosan, az utasítások értelmében járjon el. Őrizze meg későbbi használatra az útmutatót. A készülék eladása vagy elajándékozása esetén mellékelje hozzá az útmutatót is.

## BIZTONSÁGI UTASÍTÁSOK

### ■ BIZTONSÁGI UTASÍTÁSOK

SZEMÉLYES BIZTONSÁGA ÉRDEKÉBEN TARTSA BE AZ ÚTMUTATÓBAN ISMERTETETT TUDNIVALÓKAT A TŰZKÉPZŐDÉS, ROBBANÁS, ÁRAMÜTÉS, ANYAGI KÁROK, SZEMÉLYI SÉRÜLÉSEK ÉS HALÁLOS BALESETEK VESZÉLYÉNEK MINIMALIZÁLÁSA MIATT.

A SZIMBÓLUMOK JELENTÉSE:

#### **VIGYÁZAT!**

A JELEK ÉS FIGYELMEZTETÉSEK ILYEN KOMBINÁCIÓJA POTENCIÁLIS VESZÉLYHELYZETRE FIGYELMEZTET, AMELY SÚLYOS VAGY HALÁLOS SÉRÜLÉSEKHEZ VEZETHET.

#### **FIGYELEM!**

A JELEK ÉS FIGYELMEZTETÉSEK ILYEN KOMBINÁCIÓJA POTENCIÁLIS VESZÉLYHELYZETRE FIGYELMEZTET, AMELY KÖNNYŰ VAGY KÖZEPESEN SÚLYOS SÉRÜLÉSEKHEZ, ANYAGI KÁROKHOZ VAGY A KÁROS KÖRNYEZETI HATÁSOKHOZ VEZETHET.

#### **MEGJEGYZÉS!**

A JELEK ÉS FIGYELMEZTETÉSEK ILYEN KOMBINÁCIÓJA POTENCIÁLIS VESZÉLYHELYZETRE FIGYELMEZTET, AMELY KÖNNYŰ VAGY KÖZEPESEN SÚLYOS SÉRÜLÉSEKHEZ VEZETHET.

## **⚠ VIGYÁZAT!**

A KÉSZÜLÉKET HASZNÁLHATJÁK 8 ÉVNÉL IDŐSEBB GYERMEKEK ÉS KORLÁTOZOTT FIZIKAI, ÉRZÉKSZERVI ÉS MENTÁLIS KÉPESSÉGŰ, VAGY KELLŐ TAPASZTALATOKKAL NEM RENDELKEZŐ SZEMÉLYEK IS, HA FELÜGYELNEK RÁJUK ÉS TISZTÁBAN VANNAK A KÉSZÜLÉK BIZTONSÁGOS HASZNÁLATÁVAL ÉS A FENNÁLLÓ VESZÉLYEKKEL.

A KÉSZÜLÉKKEL NEM JÁTSZHATNAK GYERMEKEK.

3 ÉVNÉL FIATALABB GYERMEKEK CSAK ÁLLANDÓ FELÜGYELET MELLETT MEHETNEK A KÉSZÜLÉK KÖZELÉBE.

A TISZTÍTÁST ÉS ÁPOLÁST NEM VÉGEZHETIK GYERMEKEK FELÜGYELET NÉLKÜL.

A SÉRÜLT TÁPKÁBELT A FENNÁLLÓ VESZÉLYEK MIATT CSAK A HIVATALOS MÁRKASZERVIZ CSERÉLHETI KI. TILOS HASZNÁLNI A KÉSZÜLÉKET, HA MEGSÉRÜLT A TÁPKÁBEL.

A KÉSZÜLÉKBE BEHELYEZHETŐ SZÁRAZ TEXTILFÉLÉK MAXIMÁLIS SÚLYA 6 KG.

A SZÁRÍTÓ ALJÁN TALÁLHATÓ SZELLŐZŐNYÍLÁSOKAT NEM SZABAD SZŐNYEGGEL BEFEDNI.

EZ A KÉSZÜLÉK KIZÁRÓLAG HÁZTARTÁSOKBAN HASZNÁLHATÓ,  
ÉS NEM EHHEZ HASONLÓ HELYEKEN, MINT:

- ÜZLETEK, IRODÁK ÉS MÁΣ MUNKAHELYEK KONYHÁIBAN;
- HOTELEK, MOTELEK ÉS MÁΣ SZÁLLÁSHELYEK VENDÉGEI ÁLTAL;
- REGGELIT SZOLGÁLTATÓ SZÁLLÁSHELYEKEN;
- ÉTKEZÉST ÉS MÁΣ, NEM KERESKEDELMI JELLEGŰ  
SZOLGÁLTATÁSOKAT NYÚJTÓ HELYEKEN

EZT A KÉSZÜLÉKET A GYÁRTÓ ÁLTAL JAVASOLT SZÖVETEK  
MOSÁSÁRA TERVEZTÉK.

MINDIG A SZÖVETTÍPUSNAK MEGFELELŐ PROGRAMOT  
HASZNÁLJON.

CIPŐ MOSÁSA MEGRONGÁLHATJA A MOSÓGÉPET.

TILOS SZŐNYEGET MOSNI A KÉSZÜLÉKBEN.

CSAK AUTOMATIKUS DOBOS MOSÓGÉPEKHEZ TERVEZETT  
MOSÓSZEREK HASZNÁLATA ENGEDÉLYEZETT.

AZ ÖBLÍTŐSZERT ÉS HASONLÓ TERMÉKEKET MINDIG A GYÁRTÓ  
ÁLTAL JAVASOLT MÓDON KELL HASZNÁLNI.



- A SÉRÜLT TÁPKÁBELT CSAK A GYÁRTÓ, MÁRKASZERVIZ VAGY HASONLÓ KÉPZETTSÉGŰ SZEMÉLY CSERÉLHETI KI.
- A KÉSZÜLÉKET MINDIG ÚJ TÖMLŐKKEL KELL A VÍZCSAPHOZ ÉS A LEFOLYÓHOZ CSATLAKOZTATNI, NE SZERELJEN BE MÁR HASZNÁLT TÖMLŐKET.
- MINDEN ÁPOLÁS ELŐTT VÁLASSZA LE A KÉSZÜLÉKET AZ ELEKTROMOS HÁLÓZATRÓL.
- A CSATLAKOZÓDUGÓT MINDIG FÖLDELT, HÁROMPÓLUSOS DUGALJHOZ KELL CSATLAKOZTATNI.
- CSAK OLYAN DUGALJ HASZNÁLHATÓ, MELYNEK NÉVLEGES FESZÜLTSEGE MEGEGYEZIK A KÉSZÜLÉK FESZÜLTSGÉVEL.
- NE HASZNÁLJON HOSSZABBÍTÓ KÁBELT A KÉSZÜLÉK CSATLAKOZTATÁSÁNÁL AZ ÁRAMKÖRHÖZ.
- A KÉSZÜLÉKET, TÁPKÁBELT ÉS CSATLAKOZÓDUGÓT ÁRAMÜTÉS VESZÉLYE MIATT NEM SZABAD VÍZBE VAGY MÁS FOLYADÉKBA FEKTETNI, MERÍTENI VAGY BEVIZEZNI.
- A KÉSZÜLÉKET NEM SZABAD A TÁPKÁBELRE ÁLLÍTANI.
- A KÉSZÜLÉK TELEPÍTÉSÉNÉL ÉS HASZNÁLATÁNÁL A TÁPKÁBELT NEM SZABAD ERŐSEN VAN VESZÉLYESEN MEGHAJLÍTANI VAGY ÖSSZENYOMNI.
- A VEZÉRLŐGOMBOK ÉS A KÉSZÜLÉK AJTAJA NEM JÁTÉKOK!
- A HÁZIÁLLATOK ÉS GYEREKEK A KÉSZÜLÉKBE MÁSZHATNAK. ELLENŐRIZZE MINDEN HASZNÁLAT ELŐTT.
- AZ ÜVEGAJTÓK A KÉSZÜLÉK HASZNÁLATA FOLYAMÁN FELFORRÓSODHATNAK.
- TARTSA MINÉL TÁVOLABB A GYEREKEKET ÉS HÁZIÁLLATOKAT A KÉSZÜLÉKTŐL HASZNÁLAT KÖZBEN.
- ÜZEMBE HELYEZÉS ELŐTT TÁVOLÍTSON EL MINDEN CSOMAGOLÓANYAGOT ÉS SZÁLLÍTÓCSAVART. ELLENKEZŐ ESETBEN FENNÁLL A SÚLYOS KÁROSODÁS VESZÉLYE.

- NE MOSSON ÉS SZÁRÍTSON GYÚLÉKONY VAGY ROBBANÉKONY ANYAGOKBAN TISZTÍTOTT, MOSOTT, ÁZTATOTT VAGY ILYENNEKEL SZENNYEZETT TÁRGYAKAT (VIASZ, OLAJ, FESTÉK, BENZIN, HÍGÍTÓ, VEGYI TISZTÍTÓSZEREK, PETRÓLEUM STB.). FENNÁLL A TŰZKÉPZŐDÉS VAGY ROBBANÁS VESZÉLYE. AZ ILYEN TÁRGYAKAT HASZNÁLAT ELŐTT KÉZZEL KELL KIMOSNI.

## **A KÉSZÜLÉK TELEPÍTÉSE**

- A KÉSZÜLÉK CSAK BELTÉRI HASZNÁLATRA ALKALMAS.
- TILOS BEÉPÍTETT KÉSZÜLÉKKÉNT HASZNÁLNI.
- TELEPÍTÉS UTÁN A CSATLAKOZÓDUGÓNAK KÖNNYEN HOZZÁFÉRHEŐNEK KELL MARADNIA.
- ÜZEMBE HELYEZÉS ELŐTT TÁVOLÍTSON EL MINDEN CSOMAGOLÓANYAGOT ÉS SZÁLLÍTÓCSAVART. ELLENKEZŐ ESETBEN FENNÁLL A KÉSZÜLÉK VAGY A KÖRNYEZET SÚLYOS KÁROSODÁSÁNAK VESZÉLYE.
- A KÉSZÜLÉKET, TÁPKÁBELT ÉS CSATLAKOZÓDUGÓT ÁRAMÜTÉS VESZÉLYE MIATT NEM SZABAD VÍZBE VAGY MÁ S FOLYADÉKBA FEKTETNI, MERÍ TENI, VAGY BEVIZEZNI.
- A CSOMAGOLÁST MEGFELELŐ EN KELL SELEJTEZNI.
- NE EMELJE MEG VAGY SZÁLLÍ TSA A KÉSZÜLÉKET AZ AJTAJÁNÁL, VEZÉRLŐGOMBOKNÁL, FEL SŐ PANELNÉL, TÖMLŐNÉL VAGY TÁPKÁBELNÉL FOGVA.
- ÁLLÍ TSA SZILÁRD É S VÍZSZINTES FELÜLETRE A KÉSZÜLÉKET.
- ELHELYEZÉS UTÁN ÁLLÍ TSA BE A KÉSZÜLÉKET MINDEN IRÁNYBAN VÍZSZINTES EN EGY VÍZMÉRTÉKKEL.
- A MOSÓGÉPET NEM SZABAD FÜRDŐSZOBÁBAN VAGY NAGYON NEDVES HELYISÉGEK BEN, SEM PEDIG GYÚLÉKONY VAGY MARÓ GÁZOK KÖZELÉ BEN TELEPÍ TENI.



- AZ EGY VÍZBEVEZETŐ SZELEPPEL RENDELKEZŐ KÉSZÜLÉKET CSAK A HIDEG VÍZ BEMENETÉHEZ SZABAD BEKÖTNI. A KÉT VÍZBEVEZETŐ SZELEPPEL RENDELKEZŐ KÉSZÜLÉKET HELYESEN KELL BEKÖTNI A MELEG ÉS HIDEG VÍZ BEMENETÉHEZ.

**KÉRJÜK, OLVASSA EL FIGYELMESEN ÉS TARTSA BE A FENTI A BIZTONSÁGI UTASÍTÁSOKAT, ÉS ŐRIZZE MEG KÉSŐBBI HASZNÁLATRA.**

### **A KÉSZÜLÉK KÁROSODÁSÁNAK VESZÉLYE!**

- EZ A KÉSZÜLÉK CSAK HÁZTARTÁSOKBAN HASZNÁLHATÓ, ÉS MOSÓGÉPBN MOSHATÓ SZÖVETEK MOSÁSÁRA TERVEZTÉK.
- NE MÁSSZON FEL ÉS NE ÜLJÖN RÁ A FELSŐ FEDŐLAPRA.
- NE TÁMASZKODJON A KÉSZÜLÉK AJTAJÁHOZ.
- SZÁLLÍTÁS ESETÉN ÜGYELJEN AZ ALÁBBIakra:
  1. EGY SZAKKÉPZETT SZEMÉLYNEK ISMÉT VISSZA KELL SZERELNIE A SZÁLLÍTÓCSAVAROKAT.
  2. KI KELL ÖNTENI A KÉSZÜLÉKBŐL A FELHALMOZÓDOTT VIZET.
  3. ÓVATOSAN KEZELJE A KÉSZÜLÉKET. SOHA NEM SZABAD A MOSÓGÉPET VALAMELYIK KIÁLLÓ RÉSZNÉL FOGVA MEGEMELNI. AZ AJTÓT NEM SZABAD FOGANTYÚKÉNT HASZNÁLNI A SZÁLLÍTÁSNÁL.
  4. A KÉSZÜLÉK NEHÉZ. LEGYEN ÓVATOS A SZÁLLÍTÁSNÁL.
- AZ AJTÓ BECSUKÁSÁNÁL NE FEJTSEN KI TÚL NAGY ERŐT. HA AZ AJTÓT NEM LEHET SIMÁN BECSUKNI, ELLENŐRIZZE A RUHANEMŰ MEGFELELŐ BEHELYEZÉSÉT VAGY ELOSZTÁSÁT.
- SZŐNYEGET TILOS MOSNI A MOSÓGÉPBN.

## **A MOSÓGÉP ÜZEMELTETÉSE**

- AZ ELSŐ MOSÁS ELŐTT JÁRASSON LE EGY EGÉSZ CIKLUST A MOSÓGÉPEN RUHANEMŰ NÉLKÜL.
- TILOS GYÚLÉKONY, ROBBANÉKONY VAGY MÉRGEZŐ HÍGÍTÓKAT HASZNÁLNI. BENZINT, ALKOHOLT ÉS MÁS HÍGÍTÓT SE HASZNÁLJON.  
CSAK MOSÓGÉPHEZ, FŐLEG DOBBAN VALÓ MOSÁSHOZ ALKALMAS MOSÓSZEREK HASZNÁLATA ENGEDÉLYEZETT.
- ELLENŐRIZZE A ZSEBEKET A RUHANEMŰN. AZ ÉLES ÉS KEMÉNY TÁRGYAK, MINT AZ ÉRMÉK, BROSSOK, SZÖGEK, CSAVAROK VAGY KÖVEK KOMOLY KÁROKAT OKOZHATNAK A MOSÓGÉPBEN.
- AZ AJTÓ KINYITÁSA ELŐTT ELLENŐRIZZE, HOGY LEERESZTETTE-E A MOSÓGÉP A VIZET A DOBBÓL. HA LÁTHATÓAN VÍZ VAN A DOBBAN, NE NYISSA KI AZ AJTÓT.
- A FORRÓ VÍZ LEERESZTÉSÉNÉL ÜGYELNI KELL AZ ÉGÉSI SÉRÜLÉSEKRE.
- MOSÁS KÖZBEN SOHA NEM SZABAD KÉZZEL BETÖLTENI VIZET.
- A PROGRAM BEFEJEZÉSE UTÁN VÁRJON KÉT PERCET AZ AJTÓ KINYITÁSA ELŐTT.

## CSOMAGOLÁS/RÉGI KÉSZÜLÉK



EZ A SZIMBÓLUM JELZI, HOGY A KÉSZÜLÉK AZ EGÉSZ EU TERÜLETÉN NEM KEZELHETŐ HÁZTARTÁSI HULLADÉKKÉNT. A FELELŐSSÉGTELJES HULLADÉKSELEJTEZÉS ÉS A NYERSANYAGOK ÚJRAHASZNOSÍTÁSA MEGELŐZI AZ ESETLEGES NEGATÍV KIHATÁSOKAT A KÖRNYEZETRE ÉS AZ EMBERI EGÉJSZÉGRE. VIGYE A KÉSZÜLÉKET A HELYI, HASZNÁLT ELEKTROMOS ÉS ELEKTRONIKUS BERENDEZÉSEK ÚJRAHASZNOSÍTÁSÁRA SPECIALIZÁLÓDOTT GYŰJTŐHELYRE, VAGY LÉPJEN KAPCSOLATBA A TERMÉK VISZONTELADÓJÁVAL. A GYÁRTÓ IS LEADHATJA A KÉSZÜLÉKET A KÖRNYEZETBARÁT FELDOLGOZÁSHOZ.

# TELEPÍTÉS

## ■ A készülék leírása

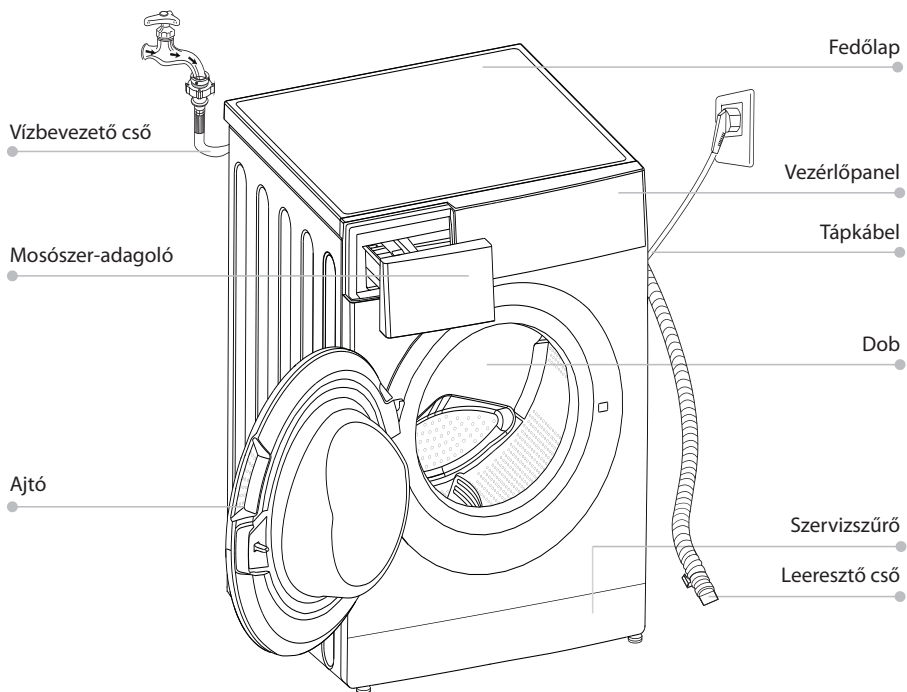

### **Megjegyzés!**

- A terméktáblázat csak informatív jellegű, a valódi termék eltérő lehet.

## Tartozékok



Dugaszok a szállítónyílásokhoz

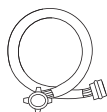

Hidegvíz bevezető cső

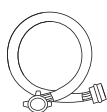

Melegvíz bevezető cső (opcionális tartozék)

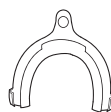

Vízleeresztő cső tartó (opcionális tartozék)



Használati utasítás

## ■ Telepítés

### A telepítés helye

#### ⚠ Vigyázat!

- Biztosítani kell a készülék stabilitását, hogy ne mozogjon!
- Ellenőrizze, nem áll-e a vezetéken a készülék.

A telepítés helye meg kell, hogy feleljen az alábbi követelményeknek:

1. Szilárd, száraz, egyenes felület
2. Kerülje a közvetlen napsugarakat
3. Jól szellőztethető hely
4. 0 °C feletti hőmérséklet
5. Tartsa minél távolabb a hőforrásoktól, mint a központi fűtés, gáztűzhely stb. a készüléket.

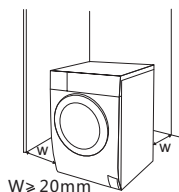

### A mosógép kicsomagolása

#### ⚠ Vigyázat!

- A csomagolás (pl. fólia, poliészter) gyermekek számára veszélyes lehet.
- Fulladásveszély! Tárolja gyermekektől minél távolabb a csomagolást.

1. Vegye ki a kartondobozt és a hungarocell betétet.
2. Emelje meg a mosógépet és távolítsa el az alsó védőcsomagolást. Ügyeljen, hogy a csomagolással együtt eltávolítsa a kis háromszög szivacsot is. Ha nem sikerült, fektesse oldalra a készüléket és vegye ki kézzel az alsó részről a kis szivacsot.
3. Vegye le a tápkábelt és a lefolyócsövet rögzítő szalagot.
4. Vegye ki a vízbevezető csövet a dobból.

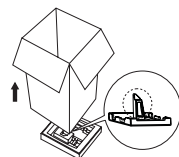

### A szállítócsavarok eltávolítása

#### ⚠ Vigyázat!

- Üzembe helyezés előtt el kell távolítani a készülék hátsó részéből a szállítócsavarokat.
- Újabb szállítás esetén ismét szükség lesz a szállítócsavarokra, ezért őrizze egy biztonságos helyen.

A szállítócsavarok eltávolításának lépései:

1. Lazítsa ki egy csavarkulccsal a 4 csavart és vegye ki.
2. Zárja le a csavarnyílásokat a dugaszokkal.
3. Őrizze meg a szállítócsavarokat egy későbbi használatra.

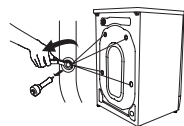

## Szintezés

### Vigyázat!

- Mind a négy lábon szilárdan be kell csavarozni a biztosító anyákat a mosógép vázába.
1. Ellenőrizze, szilárdan vannak-e rögzítve a lábak a mosógéphez. Ha nem, fordítsa eredeti helyzetükbe az anya behúzásával.
  2. Lazítsa ki a biztosító anyákat és forgassa a lábakat, amíg nem érintkeznek szilárdan a padlóval.
  3. Beállítás után rögzítse a lábakat a csavarkulccsal és ellenőrizze a készülék stabilitását.

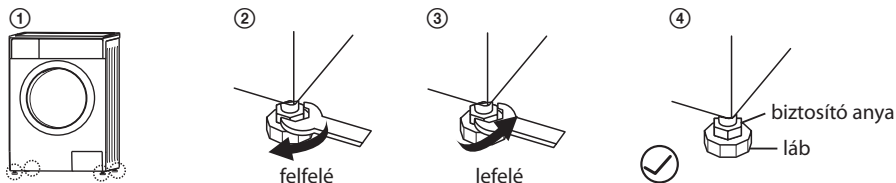

## A vízbevezető cső bekötése

### Vigyázat!

- A vízszivárgás és károk megelőzése miatt tartsa be az alábbi utasításokat!
- Ne tekerje meg, morzsolja, módosítsa vagy tépje ki a vízbevezető csövet.
- Ha a modellen van melegvíz szelep, csatlakoztassa ezt a melegvíz bemenethez. Az áramfogyasztás automatikusan csökken néhány programnál.

A vízbevezető csövet az ábrák szerint kell bekötni két lehetséges módon.

1. Szokásos vízcsap és a vízbevezető cső csatlakozása.

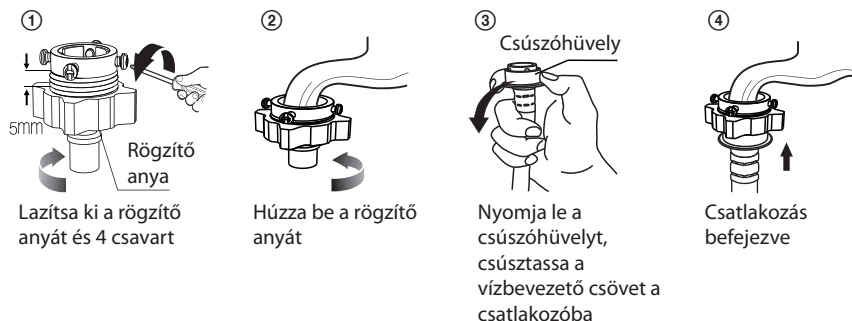

## 2. Menetes csap és a vízbevezető cső csatlakozása



A vízbevezető cső másik végét csatlakoztassa a szelephez a készülék hátlapján és szorosan húzza be a csövet az óramutató járásának irányában.

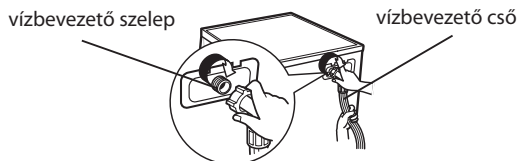

## Vízleeresztő cső

### Vigyázat!

- Ne hajlítsa meg és ne rángassa a vízleeresztő csövet.
- A szivárgások elkerüléséhez a vízleeresztő csövet helyesen kell elhelyezni.

A vízleeresztő cső végét két módon lehet elhelyezni:

1. Helyezze a lefolyónyílásba.

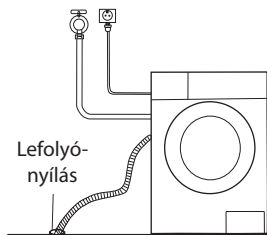

2. Csatlakoztassa a lefolyónyílás vezetékéhez.

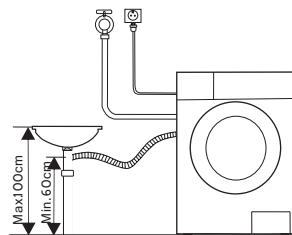

### Megjegyzés!

- Ha a készülékhez egy vízleeresztő csőtartó is tartozik, szerelje fel az alábbi módon.

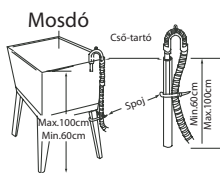
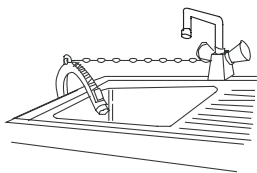

### **⚠ Vigyázat!**

- A vízleeresztő csövet a szerelésnél szilárdan rögzítse egy kötéllel.
- Ha túl hosszú a vízleeresztő cső, ne nyomja be a mosógépbe, mert ez rendellenes zajokat okozhat.



# ÜZEMELTETÉS

## ■ Gyors indítás

### ⚠ Figyelem!

- Mosás előtt ellenőrizze a mosógép helyes beszerelését.
- Az első mosás előtt járasson le egy egész ciklust a mosógépen ruhanemű nélkül az alábbi módon.

## 1. Mosás előtt

①

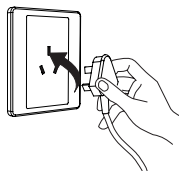

Csatlakoztassa a dugaljhoz

②

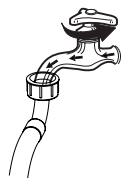

Nyissa meg a vízcsapot

③

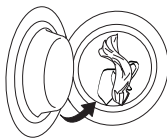

Töltse fel

④



Csukja be az ajtót

⑤

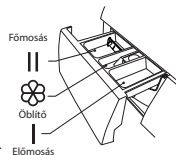

Töltse be mosószert

### 📌 Megjegyzés!

- Töltse a mosószert az „I” rekeszbe előmosás kiválasztása esetén, ha a készülék rendelkezik a funkcióval.

## 2. Mosás

①



Programbeállítás

②

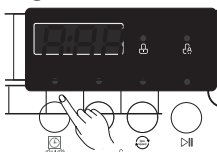

Funkció vagy alapértelmezett beállítás kiválasztása

③



Indítás

### 📌 Megjegyzés!

- Alapértelmezett beállítás választása esetén ugorja át a 2. lépést.
- A funkciógombok vonaldiagramja csak tájékoztató jellegű, tekintse meg a standard készüléket.

## 3. Mosás után

A zárt ajtó és a [Start / Szünet] jelzők villogni kezdenek és egyben hangjelzés lesz hallható, vagy a digitális kijelzőn villogni kezd két kis pont.

## ■ Minden mosás előtt

- A mosógép üzemeltetési tartománya 0 - 40 °C között van. 0 °C alatt megsérülhet a vízbevezető szelep és a leeresztő rendszer. Ha a környező hőmérséklet 0 °C vagy kevesebb ennél, vigye át a mosógépet használat előtt egy megfelelő hőmérsékletű helyiségbe, nehogy befagyjon a víz a vízbevezető és vízleeresztő csőben.
- Mosás előtt ellenőrizze a címkéket és a mosószer használatára vonatkozó utasításokat. Használjon nem habzó vagy enyhén habzó, mosógéphez alkalmas mosószert.



Ellenőrizze a címkét



Ürítse ki teljesen a zsebeket



Kösse meg a hosszú zsinórokat, zárja be a cipzárt, gombot



Tegye mosózsákba a kis darabokat



Fordítsa a visszájára a könnyen bolyhosodó szövetet és a hosszú szálú szövetet



Válogassa külön az eltérő típusú ruhaneműket

### ⚠ Vigyázat!

- Azonos típusú ruházat mosásánál jelentős halmozódás léphet fel, ami riadót okoz a jelentős kiegyenlítetlenség miatt. Ezért ajánlatos 1-2 darab másfajta, ugyanúgy tisztítható öltözék betöltése is, hogy biztosítva legyen a jó vízleeresztés.
- Ne mosson olyan öltözetet, amely petróleummal, benzinnel, alkohollal vagy más gyúlékony anyaggal érintkezett.

## ■ Mosószert-adagoló

- I Előmosás
- II Főmosás
- 🌸 Öblítőszer

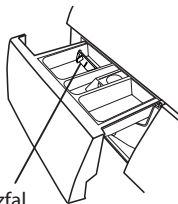

Válaszfal

Folyékony mosószert



Válaszfal

Szilárd mosószert

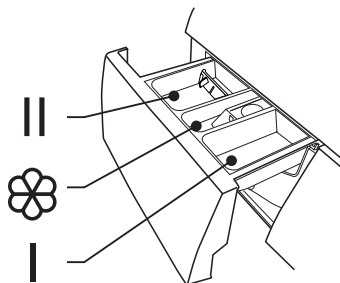

Húzza ki az adagolót

## **Figyelem!**

- Töltse a mosószer az „I” rekeszbe előmosás kiválasztása esetén, ha a készülék rendelkezik a funkcióval.

Program	I	II	
Pamut 30 °C		●	○
Pamut 40 °C		●	○
Pamut 60 °C		●	○
Pamut 90 °C		●	○
Szintetikus		●	○
Szintetikus 40 °C		●	○
Dobtisztítás			
Intenzív pamut 40 °C		●	○
Intenzív pamut 60 °C		●	○
Gyors mosás 45´		●	○
Gyors mosás 30´		●	○
Gyors mosás 15´		●	○

Program	I	II	
Centrifugálás			
Szárítás			
Öblítés & Centrifugálás			○
Kímélt mosás 30 °C		●	○
Kímélt mosás		●	○
Vegyes 60 °C		●	○
Vegyes 40 °C		●	○
Vegyes		●	○
ECO 40-60		●	○
Hideg mosás		●	○
Hideg mosás 20 °C		●	○

- Mosószer szükséges      ○ Mosószer opcionális

## **Megjegyzés!**

- A sűrű állagú tisztító- vagy öblítőszer ajánlott felhígítani egy kevés vízzel betöltés előtt a mosószer-adagolóba, hogy ne folyjon ki belőle a víz beeresztése közben.
- A különböző hőmérsékletű mosásokhoz válasszon mindig megfelelő mosószer az optimális mosási eredmény eléréséhez alacsony víz- és áramfogyasztás mellett.

## ■ Vezérlőpanel (PLD 106 ECZ / PLD 106 EPL / PLD 106 EHU)

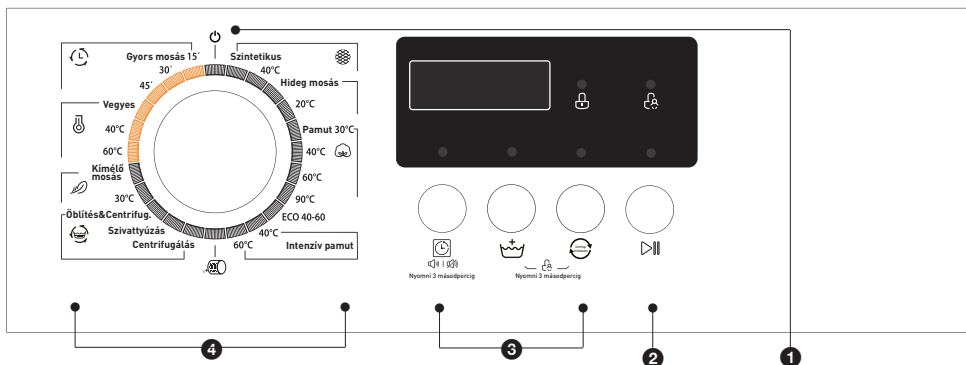

### 📌 **Megjegyzés!**

- A táblázat csak informatív jellegű, a valódi készülék a mérvadó.

#### ❶ **Kikapcsolás**

A készülék kikapcsolására szolgál.

#### ❸ **Lehetőségek**

Kiegészítő funkciók választásának lehetősége, a választásnál felvilágít a megfelelő ikon

#### ❷ **Start/Szünet**

Nyomja meg a mosási ciklus elindításához vagy leállításához.

#### ❹ **Programok**

A ruhanemű típusa szerint lehet beállítani.

## ■ **Lehetőségek**

**Késleltetett indítás:** Állítsa be a gombbal a késleltetett indítást 0-24 óra tartományban.

**Centrifugálási sebesség:** Ismételt megnyomásával be lehet állítani a centrifugálási sebességet.

**Extra öblítés:** a funkció beállítása esetén a ruhanemű többször lesz kiöblítve.

Program	Lehetőség	
	Előmosás	Extra öblítés
Pamut 30 °C	<input type="radio"/>	<input type="radio"/>
Pamut 40 °C	<input type="radio"/>	<input type="radio"/>
Pamut 60 °C	<input type="radio"/>	<input type="radio"/>
Pamut 90 °C	<input type="radio"/>	<input type="radio"/>
Szintetikus	<input type="radio"/>	<input type="radio"/>
Szintetikus 40 °C	<input type="radio"/>	<input type="radio"/>
Dobtisztítás	<input type="radio"/>	
Centrifugálás	<input type="radio"/>	
Intenzív pamut 40 °C	<input type="radio"/>	
Intenzív pamut 60 °C	<input type="radio"/>	
Gyors mosás 45'	<input type="radio"/>	
Gyors mosás 30'	<input type="radio"/>	

Program	Lehetőség	
	Előmosás	Extra öblítés
Szárítás	<input type="radio"/>	
Öblítés & Centrifugálás	<input type="radio"/>	<input type="radio"/>
Kímélt mosás 30 °C	<input type="radio"/>	<input type="radio"/>
Kímélt mosás	<input type="radio"/>	<input type="radio"/>
Vegyes 60 °C	<input type="radio"/>	<input type="radio"/>
Vegyes 40 °C	<input type="radio"/>	<input type="radio"/>
Vegyes	<input type="radio"/>	<input type="radio"/>
Hideg mosás	<input type="radio"/>	<input type="radio"/>
Hideg mosás 20 °C	<input type="radio"/>	<input type="radio"/>
ECO 40-60 °C	<input type="radio"/>	
Gyors mosás 15'	<input type="radio"/>	

Mosószer opcionális

## ■ További funkciók

 |  Az akusztikus hangjelzés kikapcsolása



Válasszon programot Nyomja le 3 másodpercre a [Prewash]/[Delay] gombot a hangjelzés kikapcsolásához.

Az akusztikus hangjelzés aktiválásához nyomja le ismét 3 másodpercre a gombot. A beállítás elmentődik a következő visszaállításig.

### **Figyelem!**

- Az akusztikus hangjelzés funkció kikapcsolása után az összes hang ki lesz kapcsolva.

## Gyermekzár

Meggátolja a gyermekek nemkívánatos beavatkozásait.



Válasszon programot



Indítás

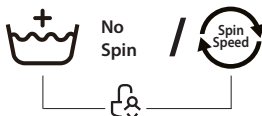

Nyomja le 3 mp-re az [Extra Rinse] és [No Spin]/[Spin Speed] gombokat, amíg felhangzik a jelzés.

### Figyelem!

- A funkció kikapcsolásához nyomja le ismét a gombokat.
- A „Gyermekzár” valamennyi gombot lezárja az [OFF] (Ki) kivételével.
- Az áramellátás leválasztása után a gyermekzár kioldódik.
- A program megváltoztatásához gyermekzár állapotban először kapcsolja ki a gyermekzárt, majd fordítsa a vezérlőt OFF állásba és végül állítsa be az új programot.

### Hőmérséklet-beállítás

A hőmérséklet beállítási lehetőségei: Cold (hideg), 20 °C, 30 °C, 40 °C, 60 °C, 90 °C

### Centrifugálási sebesség

A centrifugálási sebesség:

800: 0-400-600-800; 1000: 0-400-600-800-1000;

1200: 0-400-600-800-1000-1200; 1300: 0-400-600-800-1000-1200-1300

Program	Alapértelmezett sebesség (fo./perc)
	1000
Pamut 30 °C	1000
Pamut 40 °C	800
Pamut 60 °C	800
Pamut 90 °C	800
Szintetikus	1000
Szintetikus 40 °C	1000
Dobtisztítás	-
Hideg mosás	1000
Hideg mosás 20 °C	1000
Intenzív pamut 40 °C	1000
Intenzív pamut 60 °C	1000
ECO 40-60	1000

Program	Alapértelmezett sebesség (fo./perc)
	1000
Centrifugálás	1000
Szárítás	-
Öblítés & Centrifugálás	1000
Kímélo mosás 30 °C	600
Kímélo mosás	600
Gyors mosás 45'	800
Gyors mosás 30'	800
Gyors mosás 15'	800
Vegyes 60 °C	1000
Vegyes 40 °C	1000
Vegyes	1000

## ■ Programok

A programok a ruhanemű típusa szerint alkalmazhatók.

Programok	
Pamut/Normál ruhanemű	Kopásálló szövetek, hőálló szövetek pamutból vagy lenből.
Szintetikus	Szintetikus szálak ruhák mosása, pl. ingek, kabátok, vegyes szövetek. Kötött szövetek mosásánál csökkenteni kell a mosószert a szövet laza szerkezete és a könnyű habképződés miatt.
Pamut ECO	A mosási hatékonyság növeléséhez meghosszabbodik a mosás ideje.
Kímélt mosás	Finom, mosható szövetek mosása, mint a selyem, szatén, szintetikus szálak vagy vegyes szövetek.
Dobtisztítás	Speciálisan tervezett program a dob és vízvezeték tisztításához a készülékben. Magas, 90 °C hőmérsékleten sterilizál, hogy a mosott ruha még tisztább legyen. A program beállítása után nem lehet ruhaneműt vagy más mosnivalót betölteni. Megfelelő mennyiségű klór fehéritő betöltése esetén a dobtisztító hatékonyság még jobb lesz. A felhasználó igényei szerint használhatja ezt a programot.
Centrifugálás	Extra centrifugálás
Öblítés & Centrifugálás	Extra öblítés centrifugálással
Vegyes	Állítsa be a programot nehezebb szövetek mosásához, amelyek sokkal több időt és energiát igényelnek. Pamut ruhaneműk mindennapi mosására szolgál, mint a lepedők, takarók, párnahuzatok és fehérenemű.
Gyors mosás	Néhány darab, nem túl szennyezett ruhanemű gyors mosása.
Intenzív pamut	A mosási hatékonyság növeléséhez meghosszabbodik a mosás ideje.
ECO 40-60	Nem lehet az alapértelmezett 40 °C-ot választani, a program a ruhanemű 40 °C - 60 °C közötti mosásához alkalmas.
Hideg mosás	Hideg víz a ruhanemű mosásához.

## ■ Programtáblázat

Modell: PLD 106 ECZ / PLD 106 EPL / PLD 106 EHU

Program	Töltet (kg)	Hőmérséklet (°C)	Alapértelmezett idő
	6,0	Alapértelmezett	6,0
Szintetikus	3,0	Hideg	2:20
Szintetikus 40 °C	3,0	40	2:20
Hideg mosás	6,0	Hideg	1:00
Hideg mosás 20 °C	6,0	20	1:01
Pamut 30 °C	6,0	30	2:40
Pamut 40 °C	6,0	40	2:40
Pamut 60 °C	6,0	60	2:45
Pamut 90 °C	6,0	90	2:50
ECO 40-60	6,0	60	3:16
Intenzív pamut 40 °C	6,0	40	4:04
Intenzív pamut 60 °C	6,0	60	4:08
Dobtisztítás	-	90	1:18
Centrifugálás	6,0	-	0:12
Szárítás	-	-	0:01
Öblítés & Centrifugálás	6,0	-	0:20
Kímélo mosás 30 °C	2,5	30	0:50
Kímélo mosás	2,5	Hideg	0:48
Vegyes 60 °C	6,0	60	1:11
Vegyes 40 °C	6,0	40	0:59
Vegyes	6,0	Hideg	0:59
Gyors mosás 45'	2,0	40	0:45
Gyors mosás 30'	2,0	30	0:30
Gyors mosás 15'	2,0	Hideg	0:15

- Az EU új energiahatékonyság osztálya az E  
Energiaeszt program: ECO 40-60. Centrifugálási sebesség: legnagyobb sebesség; a többi beállítás az alapértelmezett beállítás.  
Fél töltet súlya 6,0 kg mosógépnél 3,3 kg.  
Az EU régi energiahatékonyság osztálya az A.  
Energiaeszt program: Pamut intenzív 60°C/40°C. Centrifugálási sebesség: legnagyobb sebesség; a többi beállítás az alapértelmezett beállítás. Fél töltet súlya 6,0 kg mosógépnél 3,0 kg.

### **Megjegyzés!**

- A táblázatban összefoglalt paraméterek csak informatív jellegűek. A valódi paraméterek eltérhetnek a fentiektől.



## ■ Tisztítás és ápolás

### Vigyázat!

- Karbantartás előtt mindig válassza le az áramforrást és zárja el a vízcsapot.

### A külső felület tisztítása

A helyes ápolás meghosszabbítja a mosógép élettartamát. Szükség szerint tisztítsa meg a felületet hígított, enyhe, semleges tisztítószerrel. A túl sok vizet azonnal törölje le egy szövettel. Éles eszközök használata tilos.



### Megjegyzés!

- Tilos hangyasavat és annak hígított változatait vagy hasonló szereket, pl. alkoholt, hígítókat vagy vegyszereket használni.

### A dob tisztítása

A dob fém részeiben keletkezett rozsdafoltokat azonnal el kell távolítani klórmentes tisztítószerekkel. Soha ne használjon drótkéfét.

### Megjegyzés!

- A dob tisztításánál ne helyezzen ruhaneműt a mosógépbe.

### Az ajtó és üveg tisztítása

Minden mosás után törölje meg az üveget és az ajtó tömítését a bolyhok és foltok eltávolításához. A bolyhok felhalmozódása vízszivárgást okozhat.

Minden mosás után vegye ki a tömítésből az összes érmét, gombot és más tárgyat.

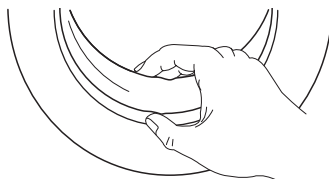

## ■ A vízbevezető szűrő tisztítása

### **Megjegyzés!**

- A vízbevezető szűrőt akkor kell megtisztítani, ha kevesebb vizet ereszt át.

Szűrőmosás folyó víz alatt

1. Zárja el a vízcsapot.
2. Válassza le a csapról a vízbevezető csövet.
3. Tisztítsa meg a szűrőt.
4. Csatolja vissza a vízbevezető csövet.

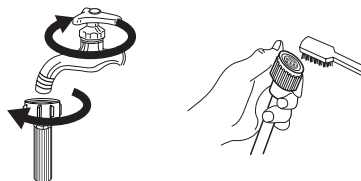

Szűrőmosás mosógépben:

1. Csavarozza le a vízbevezető csövet a készülék hátlapjáról.
2. Egy hosszú csipesszel húzza ki a szűrőt és tisztítás után tegye vissza.
3. Egy kefével tisztítsa meg a szűrőt.
4. Szerelje vissza a vízbevezető csövet.

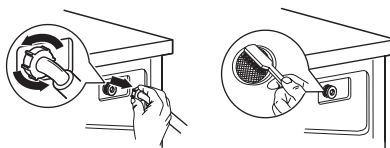

### **Megjegyzés!**

- Ha a kefe nem tiszta, húzza ki a szűrőt és mossa meg önmagában;
- Szerelje vissza és nyissa ki a vízcsapot.

## A mosószer-adagoló tisztítása

1. Nyomja meg a nyilat az öblögető rekesz fedelén az adagolóban.
2. Emelje felfelé a reteszt, vegye ki az öblögető rekesz fedelét, és mossa meg vízzel az összes bemélyedést.
3. Helyezze vissza az öblögető rekesz fedelét és nyomja be eredeti helyzetébe az adagolót.

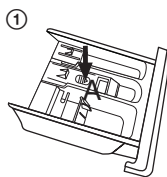

Az (A) retesz megnyomásával húzza ki a mosószer-adagolót

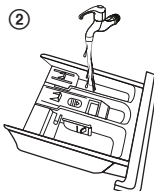

Tisztítsa meg folyó víz alatt a mosószer-adagolót

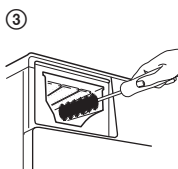

Használjon egy régi fogkefét a belső részek tisztításához

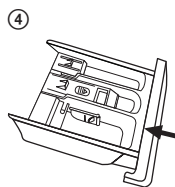

Illessze vissza a helyére a mosószer-adagolót

### **Megjegyzés!**

- Ne használjon alkoholt, hígítót és vegyszereket a készülék tisztításához.

## ■ A leeresztő szivattyú szűrőjének tisztítása

### ⚠ Vigyázat!

- Ügyeljen a forró vízre!
- Hagyja kihűlni a mosószer-oldatot.
- Tisztítás előtt áramütés veszélye miatt válassza le a mosógépet az elektromos hálózatról.
- A leeresztő szivattyú szűrője képes a fonalak és apró tárgyak kiszűrésére.
- Tisztítsa meg rendszeresen a szűrőt a rendes üzemeltetés biztosításához.

①

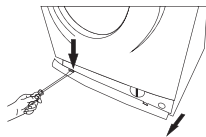

Nyissa ki a szervíz-szűrőt

②



Vegye ki a szűrőt az óramutató járásával szemben forgatva

③

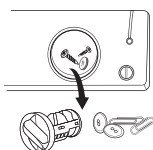

Távolítsa el az idegen tárgyakat

④

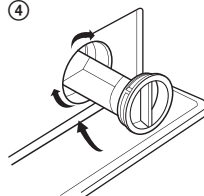

Zárja le az alsó fedelet

### ⚠ Figyelem!

- Ügyeljen, hogy a szelep kupakja és a vízleeresztő tömlő helyesen legyenek felszerelve. A fedelet csúsztassa be úgy, hogy vonalban legyenek a nyílások lemezeivel, különben szivároghat a víz;
- Néhány mosógépen nincs vízleeresztő tömlő, itt az alsó fedelet egyenesen úgy kell elfordítani, hogy a víz egy tálba folyhasson.
- A készülék üzemeltetése közben a programtól függően a szivattyúban forró víz lehet. A mosási ciklus alatt soha ne vegye ki a szivattyú fedelét, hanem mindig várja meg, amíg a készülék befejezi a ciklust és kiereszti a vizet. A fedél visszahelyezésénél ügyeljen, hogy szilárdan legyen rögzítve.

## ■ Hibaelhárítás

Ha nem indul el a készülék, vagy üzemeltetés közben leáll.

Először tanulmányozza át a táblázatot a probléma megoldásához. Ha nem sikerült megoldani, értesítse a márkaszervizt.

Probléma	Ok	Megoldás
Nem indul el a mosógép. Rosszul van becsukva az ajtó		Indítsa el újra az ajtó becsukása után. Ellenőrizze, nem akadt-e el egy ruhadarab.
Nem lehet kinyitni az ajtót.	Működésbe lépett a biztonsági védelem.	Válassza le a tápkábelt és óvatosan indítsa el a mosógépet.
Szivárog a víz.	Nem szilárd a vízbevezető vagy vízleeresztő cső rögzítése.	Ellenőrizze és rögzítse a vízcsöveket. Tisztítsa meg a vízleeresztő csövet.
Az adagolóban mosószer-maradványok vannak.	Nedves, felhalmozódott mosószer.	Tisztítsa meg és törölje ki a mosószer-adagolót.
Nem világít az indikátor vagy a kijelző.	Nincs tápellátás. Problémás PC lemez vagy a kábelköteg bekötése.	Ellenőrizze, nincs-e áramkiesés és hogy a csatlakozódugó rendesen csatlakoztatva van-e.
Abnormális zaj.		Ellenőrizze, leszerelte-e a szállítócsavarokat. A készülék szilárd és egyenes padlón áll?

Leírás	Ok	Megoldás
E30	Nincs jól becsukva az ajtó.	Csukja be az ajtót és indítsa el újra. Ellenőrizze, nem akadt-e el valamelyik ruha.
E10	Vízbefecskendezés-zavar mosás közben.	Nem túl alacsony a víznyomás? Húzza be szilárdan a vízbevezető csövet. Ellenőrizze, nem tömődött-e el a bevezető szelep szűrője.
E21	Túl lassú leeresztés.	Ellenőrizze nem dugult-e el a vízleeresztő cső.
E12	Kifolyik a víz.	Indítsa el újra a mosógépet.
Más problémák.	Próbálja meg újból bekapcsolni a mosógépet, ha a probléma nem szűnt meg, értesítse a márkaszervizt.	



### Megjegyzés!

- Ellenőrzés után indítsa el a gépet. A probléma megismétlődése esetén értesítse a vevőszolgálatot.

## ■ Műszaki adatok

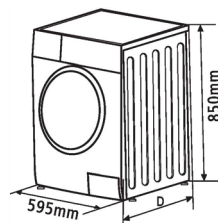

Villányáram-ellátás	220 - 240 V ~, 50 Hz			
MAX. áram	10 A			
Standard víznyomás	0,05 MPa - 1 MPa			
Modell	Mosási kapacitás	Méreték (Sz x Mé x Ma) mm	Tömeg	Névleges teljesítmény
PLD 106 ECZ / PLD 106 EPL / PLD 106 EHU	6,0 kg	595/400/850	52 kg	2000 W

## ADATLAP

PHILCO 

A BIZOTTSÁG (EU) 2019/2016 FELHATALMAZÁSON ALAPULÓ RENDELETE

A gyártó neve vagy védjegye: PHILCO

A gyártó címe: FAST ČR, a.s. U Sanitasu 1621 Říčany 251 01, Czech Republic

Modell-azonosító márka: PLD 106 ECZ / PLD 106 EPL / PLD 106 EHU

Alapvető jellemzés: Automatikus mosógép

Paraméter	Érték		Paraméter	Érték	
Névleges kapacitás (kg)	6,0		Méretek cm	Magasság	85
				Szélesség	60
				Mélység	40
Energiahatékonyság osztály $EEL_w$	91,0		Energia-hatékonyság osztály*	E	
Mosási hatékonyság index	1,031		Centrifugálási hatékonyság (g/kg)	5,0	
Áramfogyasztás kWh értékben ciklusonként, eco 40-60 program alapján. A valódi fogyasztás a készülék használatától függ.	0,737		Vízfogyasztás literekben ciklusonként, az eco 40-60 program alapján. A valódi fogyasztás a készülék használatától és a víz keménységétől függ.	43	
Maximális hőmérséklet a használt szövet belsejében (° C)	Teljes töltet	41	Maradék nedvesség tartalom (%)	Teljes töltet	62,9
	1/2 töltet	33		1/2 töltet	62,9
	1/4 töltet	20		1/4 töltet	62,9
Centrifugálási sebesség (f / min)	Teljes töltet	1000	Szárítási hatékonyság centrifugánál	C	
	1/2 töltet	1000			
	1/4 töltet	1000			
Program hossza (ó: perc)	Teljes töltet	3:18	Készülék típusa	Szabadon álló	
	1/2 töltet	2:36			
	1/4 töltet	2:36			
Akusztikus zajkibocsátás osztály (dB(A) re 1 pW) (centrifuga mód)	80		Akusztikus zajkibocsátás osztály	C	

Kikapcsolás mód (W)	0,50	Készenlét mód (W)	1,00
Késleltetett indítás (W) (ha használható)	4,00	Hálózati készenlét mód (W) (ha használható)	N/A
<b>A gyártó által nyújtott minimális garancia: 24 hónap</b>			
<b>Ezt a terméket úgy tervezték, hogy ezüstionokat bocsásson ki a mosási ciklus alatt</b>		Nem	
<b>További információk:</b>			
<b>Weblink a gyártó weboldalára, ahol az EU 2019/2023 bizottsági rendelet II. mellékletének 9. pontjában említett információk a következő címen találhatóak: <a href="http://www.philco.cz">www.philco.cz</a></b>			

\* A (legnagyobb hatékonyság) és G (legkisebb hatékonyság)

## **Megjegyzés!**

- A tesztprogram beállítása az EN60456 szabvány szerint zajlott.
- Tesztprogramok használata esetén mossa az előírt töltetmennyiséget maximális fordulatszámmal.
- A valódi paraméterek a készülék használatától függően eltérhetnek a táblázatban feltüntetett paraméterektől.

### **Megjegyzés:**

- 1 Az energiahatékonysági osztály A (legnagyobb hatékonyság) és D (legalacsonyabb hatékonyság) között van.
- 2 Éves energia és vízfogyasztás 220 standard mosóciklus alapján standard pamutprogramoknál 60 °C és 40 °C-on, teljes és részleges töltetnél és alacsony energiafogyasztású üzemmódoknál. A valódi fogyasztás a készülék használatától függ.
- 3 Éves energia és vízfogyasztás 220 standard mosóciklus alapján standard pamutprogramoknál 60 °C és 40 °C-on, teljes és részleges töltetnél. A valódi fogyasztás a készülék használatától függ.
- 4 A centrifuga – szárítás hatékonysági osztály G (legalacsonyabb hatékonyság) és A (legnagyobb hatékonyság) között van.
- 5 A standard mosóprogram 60 °C és a standard mosóprogram 40 °C a standard mosóprogramok. Átlagosan szennyezett pamut ruhanemű mosásához alkalmasak, és ezek a leghatékonyabb programok áramfogyasztás és vízfogyasztás szempontjából az ilyen típusú ruhanemű mosásánál. A valódi vízhőmérséklet eltérő lehet a ciklus megadott hőmérsékletétől.  
Használjon a különböző mosási hőmérsékletekhez alkalmas típusú mosószereket a lehető legjobb eredményhez a legkisebb áram- és vízfogyasztás mellett.



## MŰSZAKI INFORMÁCIÓK

A műszaki információka készülék belsejében található típustáblán és az energiacímkén található. A mellékelt energiacímkén található QR-kód tartalmaz egy linket a készülék regisztrálására az EU Eprei adatbázisában. Őrizze meg az energiacímkét, a használati utasítást, valamint a készülékhez kapott egyéb dokumentumokat.

## VIZSGÁLATI INFORMÁCIÓK

A leszállított készülék megfelel az EcoDesign és az EN 60456:2016, EN 60456:2016/A11:2020, CLC/TS 50707:2020, CLC/TS 50677:2019, EN 50564:2011, EN 60704-1:2010+A11:2012, EN 60704-2 4: 2012+A11:2020, EN 60704-3:2019 szabványoknak. A készülék helyes működéséhez, a faltól való minimális távolsághoz és a készülék méretéhez szükséges légi hozzáférési követelmények a kézikönyv részét képezik. További kérdéseivel forduljon a gyártóhoz.

## ÜGYFÉLKÖRNYEZET ÉS SZOLGÁLTATÁS

Mindig eredeti pótalkatrészeket használjon.

A modellnév és a sorozatszám a típuslapon található. A típuslap helyzete előzetes figyelmeztetés nélkül megváltozhat.

Az eredeti pótalkatrészek néhány konkrét komponenshez legalább 7-10 évig rendelkezésre állnak. Ez a komponens típusától és az adott modell utolsó készüléke forgalomba hozatalának idejétől függ.

Amikor kapcsolatba lép a hivatalos szervizünkkel, rendelkezésére kell bocsátani a modell megnevezését, a sorozatszámot és a hibaleírást.

Dokumentumok letöltéséhez látogasson el a [www.philco.hu](http://www.philco.hu) oldalra.

Ha hibát szeretne jelenteni, és további szolgáltatási információkat szeretne kapni, látogasson el a [www.philco.hu/tamogatas-szerviz](http://www.philco.hu/tamogatas-szerviz) oldalra.

Előzetes értesítés nélkül változtatható.

## A HASZNÁLT CSOMAGOLÓANYAGOK SELEJTEZÉSÉRE VONATKOZÓ UTASÍTÁSOK ÉS INFORMÁCIÓK

A csomagolóanyagokat csak egy hivatalos hulladékértékesítő telephelyen szabad selejtezni.

### A HASZNÁLT ELEKTROMOS ÉS ELEKTRONIKUS KÉSZÜLÉKEK SELEJTEZÉSE



Az áthúzott konténer ikonja a készüléken vagy a csomagolóanyagokon azt jelenti, hogy ezt a készüléket nem szabad a háztartásbeli hulladékkal együtt selejtezni. Az ilyen készüléket egy, az elektromos és elektronikus készülékek újrahasznosításával foglalkozó gyűjtőtelepen kell leadni. Az EU egyes államaiban, akár csak más európai országokban gyakran a termék viszonteladója is átveszi a készüléket egy új készülék vásárlása esetén. A helyes selejtezéssel Ön is hozzájárulhat a régi készülékek megfelelő feldolgozásához és újrahasznosításához. A szakszerű selejtezés megelőzi az esetleges negatív kihatásokat az emberi egészségre és a környezetre. Részletes információkkal a helyi hivatal, vagy a legközelebbi hulladékhasznosító telephely szolgálhat. A termék szabálytalan selejtezése a helyi törvények értelmében büntetendő lehet.

#### Vállalkozók az EU területén

Az elektromos és elektronikus készülékek helyes selejtezéséről a helyi viszonteladó vagy forgalmazó tud tájékoztatást nyújtani.

#### Selejtezés a nem EU államokban

Kérjük, érdeklődjön a termék helyes selejtezéséről a helyi hivatalokban vagy a termék eladójánál.



Ez a termék megfelel a vonatkozó EU szabványok valamennyi alapvető követelményének.

A gyártó fenntartja a kísérszöveg, külalak és műszaki adatok előzetes figyelmeztetés nélküli változtatásának jogát.



Výrobce/Manufacturer:  
Fast ČR, a.s.  
U Sanítasu 1621  
Říčany 251 01, CZECH REPUBLIC

Distributor:  
FAST PLUS, a.s.,  
Vlčie hrdlo 324/90  
821 07 Bratislava, SLOVAKIA

Distributor:  
FAST POLAND Sp. z o. o.  
Kwietniowa 36  
05-090 Wypędy, POLAND

Distributor:  
FAST HUNGARY Kft.  
H-2310 Szigetszentmiklós  
Kántor utca 10, HUNGARY

**PHILCO** 

**is a pending or registered trademark of Electrolux Home Products, Inc. and used under a license from Electrolux Home Products, Inc.**