

SENCOR®

SAC MT9078CH



ΦΟΡΗΤΟ ΚΛΙΜΑΤΙΣΤΙΚΟ ΜΕ ΛΕΙΤΟΥΡΓΙΑ WI-FI

Μετάφραση του πρωτότυπου εγχειριδίου



SENCOR®

SAC MT9078CH



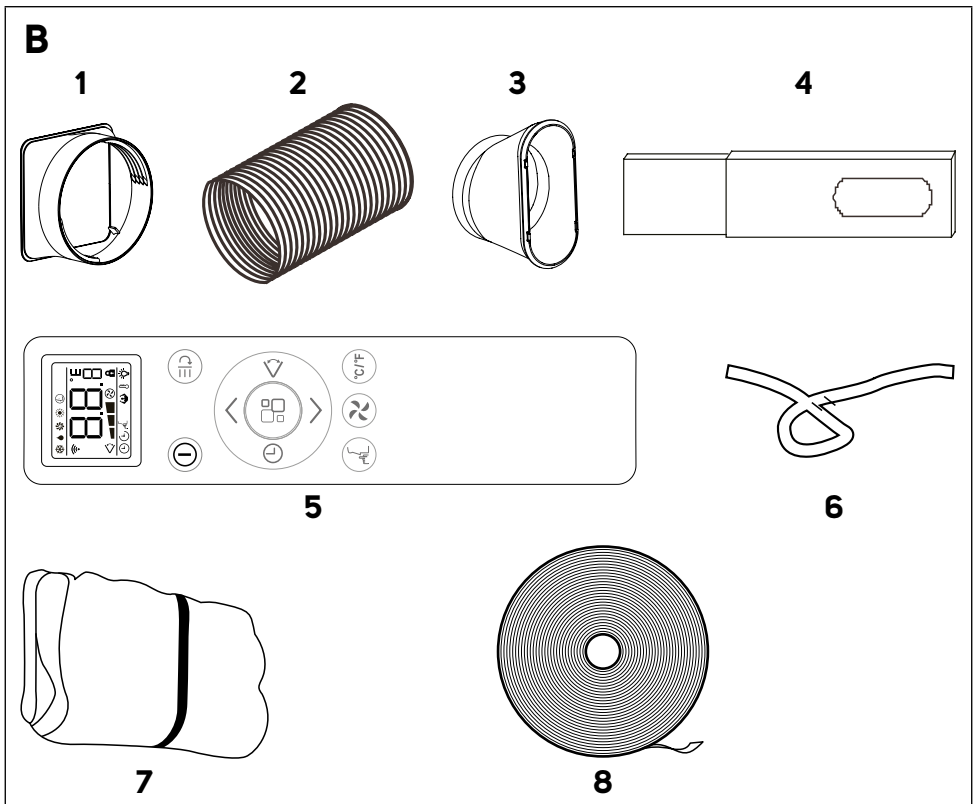
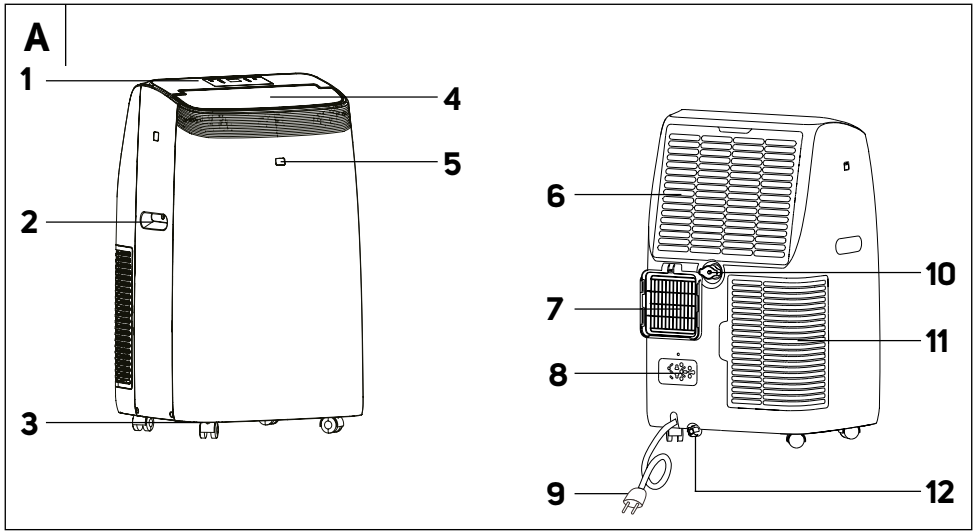

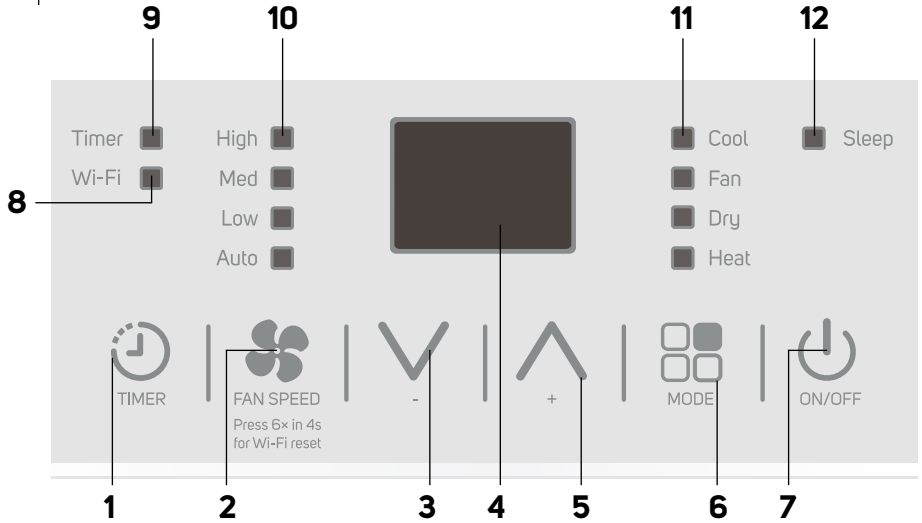
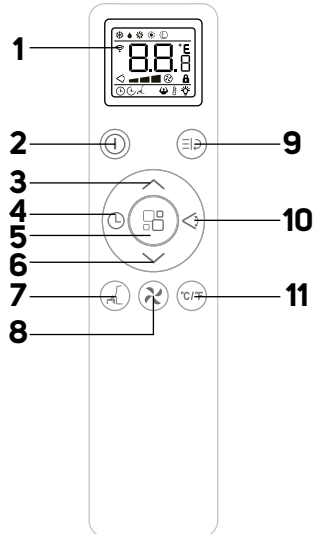
C**D**

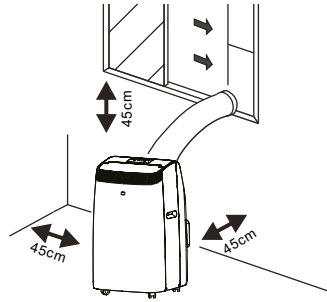
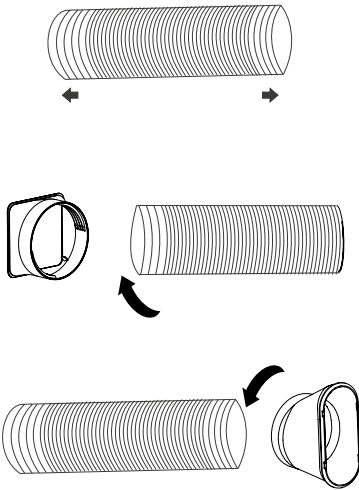
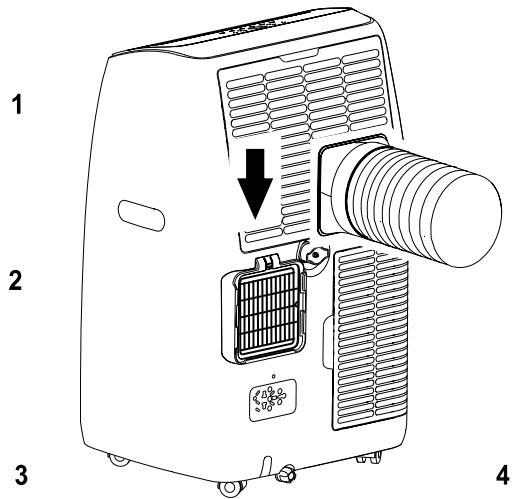
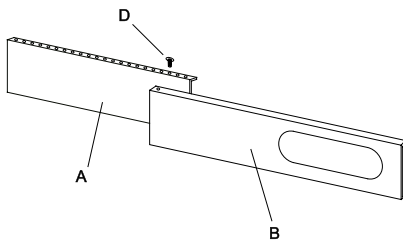
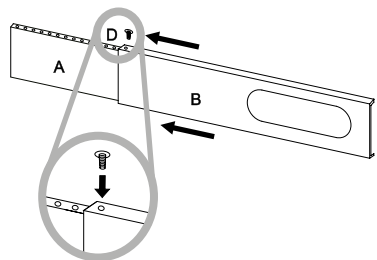
E**F1****F2****G1****G2**

H1

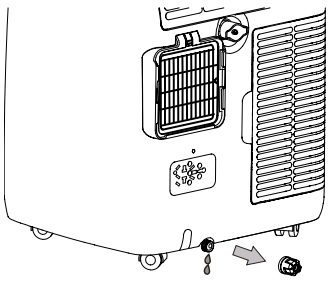

H2

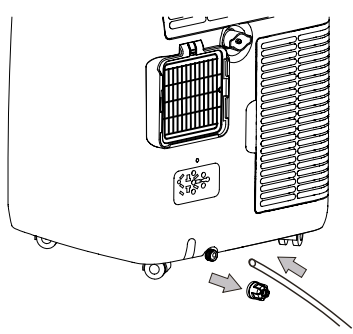

H3

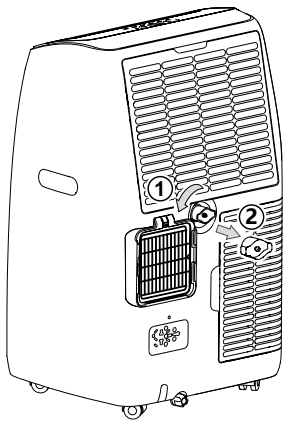

H4

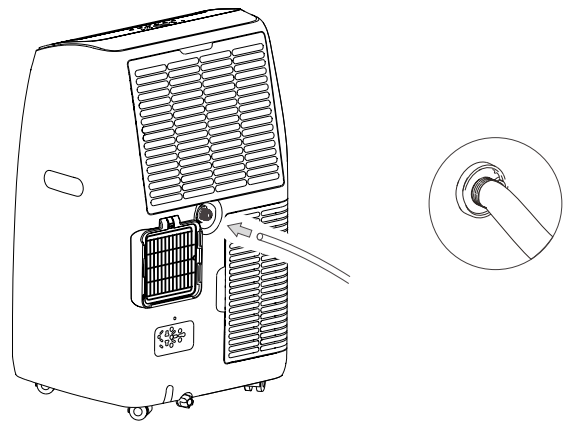

H5

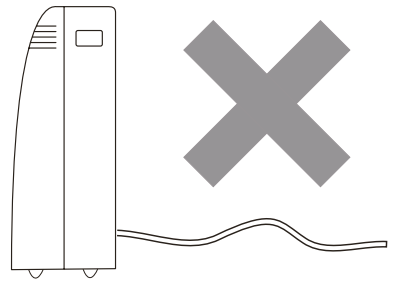
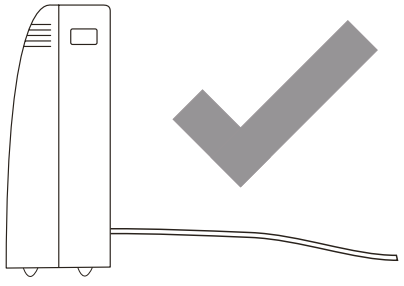

H6

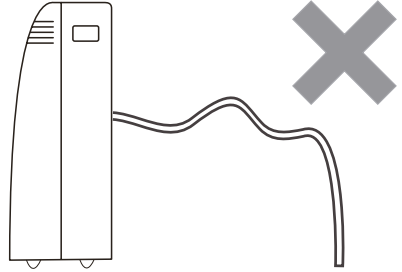
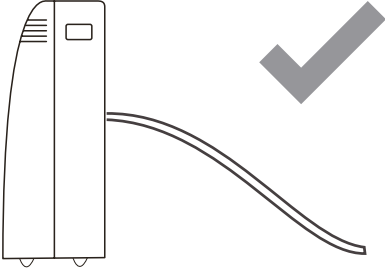

GR Φορητό κλιματιστικό με λειτουργία Wi-Fi

Σημαντικές οδηγίες για την ασφάλεια

ΔΙΑΒΑΣΤΕ ΠΡΟΣΕΚΤΙΚΑ ΚΑΙ ΦΥΛΑΞΤΕ ΓΙΑ ΜΕΛΛΟΝΤΙΚΗ ΧΡΗΣΗ.



Το σύμβολο αυτό υποδεικνύει ότι η μη τήρηση των οδηγιών μπορεί να οδηγήσει σε θάνατο ή σε σοβαρό τραυματισμό.



ΠΡΟΕΙΔΟΠΟΙΗΣΗ:

Για να αποφύγετε θάνατο ή τραυματισμό του χρήστη ή άλλων ατόμων και καταστροφή περιουσίας, πρέπει να ακολουθήσετε τις παρακάτω οδηγίες. Η εσφαλμένη χρήση ως αποτέλεσμα μη τήρησης των οδηγιών αυτών μπορεί να οδηγήσει σε θάνατο, τραυματισμούς ή πρόκληση ζημιάς.

- Η παρούσα συσκευή μπορεί να χρησιμοποιείται από παιδιά 8 ετών και άνω και από άτομα με μειωμένες σωματικές ή πνευματικές ικανότητες ή από άπειρα άτομα μόνο εφόσον επιβλέπονται από κατάλληλο άτομο ή έχουν ενημερωθεί για τον τρόπο χρήσης του προϊόντος με ασφάλεια και κατανοούν τους πιθανούς κινδύνους από την εσφαλμένη χρήση του. Ο καθαρισμός και η συντήρηση μπορούν να εκτελούνται από τον χρήστη αλλά όχι από παιδιά χωρίς επίβλεψη. Τα παιδιά δεν πρέπει να παίζουν με τη συσκευή.

- Εάν το καλώδιο τροφοδοσίας έχει υποστεί βλάβη, πρέπει να αντικατασταθεί από εξουσιοδοτημένο κέντρο σέρβις ή αντίστοιχα εξειδικευμένο τεχνικό για να αποφευχθούν τυχόν κίνδυνοι. Απαγορεύεται η χρήση της συσκευής, εάν το καλώδιο τροφοδοσίας έχει υποστεί ζημιά.
- Η συσκευή πρέπει να φυλάσσεται με τέτοιο τρόπο ώστε να αποτρέπεται τυχόν μηχανική βλάβη της.
- Η συσκευή πρέπει να φυλάσσεται σε καλά αεριζόμενο χώρο, όπου οι διαστάσεις του χώρου αντιστοιχούν στις διαστάσεις που προδιαγράφονται για τη λειτουργία της.
- Η συσκευή πρέπει να φυλάσσεται σε χώρο όπου δεν χρησιμοποιούνται συνεχώς γυμνές φλόγες (π.χ. συσκευή αερίου σε λειτουργία) και δεν υπάρχουν πηγές ανάφλεξης (π.χ. ηλεκτρικό θερμαντικό στοιχείο σε λειτουργία).
- Προτού συνδέσετε τη συσκευή στην πρίζα, βεβαιωθείτε ότι η ονομαστική τάση στην ετικέτα της συσκευής συμφωνεί με την ηλεκτρική τάση της πρίζας.
- Συνδέετε τη συσκευή μόνο σε σωστά γειωμένη πρίζα.
- Η πρίζα πρέπει να είναι ελεύθερα προσβάσιμη, έτσι ώστε να μπορείτε γρήγορα να αποσυνδέσετε το καλώδιο τροφοδοσίας από την πηγή του ρεύματος, αν χρειαστεί.
- Η συσκευή έχει σχεδιαστεί για χρήση στο σπίτι, στο γραφείο και σε παρόμοιους χώρους. Μην την χρησιμοποιείτε σε χώρους με πολλή σκόνη ή υγρασία, όπως δωμάτια πλυντηρίου ή μπάνια, σε χώρους όπου φυλάσσονται ουσίες με χημικές ή εκρηκτικές ιδιότητες, σε βιομηχανικό περιβάλλον ή σε εξωτερικούς χώρους.
- Μην τοποθετείτε τη συσκευή κοντά σε γυμνές φλόγες ή συσκευές που εκπέμπουν θερμότητα.

- Μην τοποθετείτε τη συσκευή πάνω σε ασταθείς επιφάνειες, όπως χαλιά με πολύ ψηλό και πυκνό πέλος.
- Η συσκευή μπορεί να χρησιμοποιείται μόνο πάνω σε στεγνές, σταθερές, ομαλές και οριζόντιες επιφάνειες.
- Η συσκευή διαθέτει ροδάκια μεταφοράς, επομένως απαιτείται ιδιαίτερη προσοχή κατά τον χειρισμό της, ώστε να μην πέσει από τις σκάλες ή να κατρακυλήσει σε επιφάνειες με κλίση. Είναι απαραίτητο να ασφαρίζετε τα ροδάκια, χρησιμοποιώντας τους αναστολείς.
- Χρησιμοποιείτε μόνο γνήσια εξαρτήματα για τη συναρμολόγηση της συσκευής. Προτού ξεκινήσετε τη συναρμολόγηση της συσκευής, βεβαιωθείτε ότι την έχετε απενεργοποιήσει και αποσυνδέσει από την πρίζα.
- Προτού συνδέσετε τη συσκευή σε πρίζα, βεβαιωθείτε ότι έχει συναρμολογηθεί σωστά σύμφωνα με τις οδηγίες του παρόντος εγχειριδίου χρήσης.
- Μην αγγίζετε τη συσκευή με υγρά ή νωπά χέρια. Αυτό ισχύει ειδικά όταν είναι συνδεδεμένη σε πρίζα.
- Μην ψεκάζετε ή καταβρέχετε τη συσκευή με νερό και μην τη βυθίζετε σε νερό ή σε άλλο υγρό.
- Μην την καλύπτετε και μην τοποθετείτε αντικείμενα στα ανοίγματα εισόδου ή εξόδου του αέρα. Σε αντίθετη περίπτωση μπορεί να προκληθεί ζημιά στη συσκευή.
- Κατά τη διάρκεια της λειτουργίας, πρέπει να υπάρχει επαρκής χώρος για την κυκλοφορία του αέρα, τουλάχιστον 45 cm σε όλες τις πλευρές της συσκευής.
- Μην εκτίθεστε σε ρεύμα ψυχρού αέρα για μεγάλο χρονικό διάστημα. Αυτό θα μπορούσε να έχει αρνητική επίδραση στην υγεία σας.

- Για να ενεργοποιήσετε ή να απενεργοποιήσετε τη συσκευή, χρησιμοποιείτε πάντα τα κατάλληλα κουμπιά στον πίνακα ελέγχου ή στο τηλεχειριστήριο. Μην απενεργοποιείτε τη συσκευή αποσυνδέοντας το καλώδιο τροφοδοσίας από την πρίζα.
- Απενεργοποιείτε πάντα τη συσκευή και αποσυνδέετε την από την πρίζα όταν την αφήνετε χωρίς επίβλεψη, όταν δεν τη χρησιμοποιείτε και προτού τη μετακινήσετε, την αποσυναρμολογήσετε ή την καθαρίσετε.
- Μην επιχειρήσετε να αφαιρέσετε το εξωτερικό περίβλημα της συσκευής.
- Αποσυνδέετε τη συσκευή από την πρίζα τραβώντας το φικ, ποτέ το καλώδιο τροφοδοσίας. Διαφορετικά, μπορεί να προκληθεί ζημιά στο καλώδιο τροφοδοσίας ή στην πρίζα.
- Σε περίπτωση που το καλώδιο τροφοδοσίας ή το φικ έχουν υποστεί οποιαδήποτε βλάβη, μην χρησιμοποιείτε τη συσκευή.
- Φυλάσσετε τη συσκευή σε κατακόρυφη θέση. Η μεταφορά της μπορεί να πραγματοποιείται σε κατακόρυφη θέση ή κεκλιμένη προς το πλάι. Αν έχετε ήδη χρησιμοποιήσει τη συσκευή, βεβαιωθείτε ότι έχει αποστραγγιστεί όλο το συμπύκνωμα νερού. Μετά τη μεταφορά της συσκευής, περιμένετε τουλάχιστον 1 ώρα προτού την χρησιμοποιήσετε.
- Μην χρησιμοποιείτε τη συσκευή εάν δεν λειτουργεί σωστά, εάν έχει υποστεί ζημιά ή έχει βυθιστεί στο νερό. Για να αποφύγετε τυχόν επικίνδυνες καταστάσεις, μην επισκευάζετε μόνοι σας τη συσκευή και μην την τροποποιείτε με κανέναν τρόπο. Όλες οι επισκευές πρέπει να εκτελούνται σε εξουσιοδοτημένο κέντρο σέρβις.

Επεμβαίνοντας στη συσκευή, διατρέχετε τον κίνδυνο να ακυρώσετε τα νόμιμα δικαιώματά σας στο πλαίσιο της εγγύησης για ανεπαρκή απόδοση ή κακή ποιότητα.

- Η εγκατάσταση πρέπει να πραγματοποιηθεί σε συμφωνία με τις οδηγίες εγκατάστασης. Τυχόν λάθος τοποθέτηση μπορεί να οδηγήσει σε διαρροή νερού, τραυματισμό από ηλεκτροπληξία ή φωτιά.
- Για την αποφυγή κινδύνου φωτιάς ή τραυματισμού από ηλεκτροπληξία, μην χρησιμοποιείτε τη συσκευή με χρονοδιακόπτη ή άλλη παρόμοια συσκευή που ενδεχομένως θα μπορούσε εκ παραδρομής να θέσει σε λειτουργία τη συσκευή.
- Η συσκευή πρέπει να εγκαθίσταται σύμφωνα με την εθνική νομοθεσία περί ηλεκτρολογικών εγκαταστάσεων.
- Χρησιμοποιείτε τη συσκευή μόνο για τους σκοπούς που περιγράφονται στο παρόν εγχειρίδιο χρήσης. Διαφορετικά, μπορεί να προκληθεί ζημιά ή έντονος θόρυβος και δονήσεις.
- Χρησιμοποιείτε μόνο πρόσθετα εξαρτήματα και ανταλλακτικά που παρέχονται με τη συσκευή και εργαλεία που ενδείκνυνται συγκεκριμένα για την εγκατάσταση. Η χρήση μη τυποποιημένων ανταλλακτικών και πρόσθετων εξαρτημάτων μπορεί να προκαλέσει διαρροή νερού, τραυματισμό από ηλεκτροπληξία, φωτιά, σωματικές ή υλικές βλάβες.
- ΜΗΝ ΠΡΟΣΑΡΜΟΖΕΤΕ το μήκος του καλωδίου τροφοδοσίας της μονάδας και μην χρησιμοποιείτε καλώδιο προέκτασης για την παροχή ρεύματος.
- ΜΗΝ ΣΥΝΔΕΕΤΕ τη μονάδα σε πρίζα στην οποία υπάρχει ήδη κάποια συνδεδεμένη συσκευή. Η εσφαλμένη επιλογή

παροχής ηλεκτρικού ρεύματος ενδέχεται να οδηγήσει σε φωτιά ή τραυματισμό από ηλεκτροπληξία.

- Μην καλύπτετε το καλώδιο με χαλί. Μην τοποθετείτε χαλιά, σανίδες ή άλλα καλύμματα δαπέδου πάνω από το καλώδιο τροφοδοσίας. Μην τοποθετείτε το καλώδιο κάτω από έπιπλα ή συσκευές. Τοποθετείτε το καλώδιο έτσι ώστε να μην περνά κάτι πάνω από αυτό και να μην μπορεί κανένας να σκοντάψει σε αυτό. Σε περίπτωση που συμβεί κάτι τέτοιο, αποσυνδέστε άμεσα τη μονάδα από την πρίζα.
- Σε περίπτωση που η μονάδα ανατραπεί κατά τη χρήση, απενεργοποιήστε την και αποσυνδέστε την αμέσως από την πρίζα. Ελέγξτε οπτικά ότι η μονάδα δεν έχει υποστεί οποιαδήποτε ζημιά. Σε περίπτωση που έχετε αμφιβολίες για το εάν η μονάδα έχει υποστεί ζημιά με οποιονδήποτε τρόπο, ζητήστε βοήθεια από κάποιον τεχνικό ή το τμήμα εξυπηρέτησης πελατών.
- Το καλώδιο τροφοδοσίας πρέπει να αποσυνδέεται από την πρίζα κατά τη διάρκεια καταιγίδας προκειμένου να αποφεύγεται η πρόκληση βλάβης από τυχόν αστραπή.
- Αποσυνδέστε το καλώδιο τροφοδοσίας αν η συσκευή παράγει παράξενο θόρυβο ή μυρίζει ή βγάζει καπνό.



Διαβάστε το παρόν εγχειρίδιο χρήσης.



Προειδοποίηση:
Κίνδυνος πυρκαγιάς.

ΕΙΔΙΚΕΣ ΠΛΗΡΟΦΟΡΙΕΣ ΓΙΑ ΣΥΣΚΕΥΕΣ ΠΟΥ ΧΡΗΣΙΜΟΠΟΙΟΥΝ ΨΥΚΤΙΚΟ ΑΕΡΙΟ R290

- Μελετήστε προσεκτικά τις προειδοποιήσεις.
- Για την απομάκρυνση και τον καθαρισμό, μην χρησιμοποιείτε κανένα άλλο εργαλείο εκτός από εκείνα που συνιστά ο κατασκευαστής.
- Αυτή η συσκευή πρέπει να βρίσκεται σε περιβάλλον όπου δεν υπάρχουν πηγές ανάφλεξης που λειτουργούν συνεχώς (για παράδειγμα γυμνές φλόγες, συσκευές αερίου ή ηλεκτρικές συσκευές).
- Απαγορεύεται να τρυπήσετε ή να κόψετε τη συσκευή.
- Τα ψυκτικά αέρια ενδέχεται να είναι άοσμα.
- Αυτή η συσκευή πρέπει να βρίσκεται σε χώρους με εμβαδόν μεγαλύτερο των 14 m².
- Αυτή η συσκευή περιέχει περίπου 290 g ψυκτικού αερίου R290.
- Το R290 είναι ψυκτικό αέριο που πληροί τις ευρωπαϊκές οδηγίες περί περιβαλλοντικής προστασίας. Μην ανοίγετε οπές ή διατρύπετε οποιοδήποτε μέρος του κυκλώματος ψύξης.
- Στον χώρο όπου εγκαθίσταται, λειτουργεί ή φυλάσσεται η συσκευή πρέπει να αποτρέπεται η συσσώρευση ανάλογων ψυκτικών που έχουν διαρρεύσει, καθώς θα μπορούσε να προκληθεί έκρηξη ή πυρκαγιά από την ανάφλεξη του ψυκτικού μετά την εκκίνηση ηλεκτρικών θερμαντήρων, κουζινών ή άλλων πηγών ανάφλεξης.
- Η συσκευή πρέπει να φυλάσσεται με τέτοιο τρόπο ώστε να αποτρέπεται τυχόν μηχανική βλάβη της.
- Τα άτομα που εκτελούν εργασίες ή επισκευές σε κυκλώματα ψύξης πρέπει να διαθέτουν κατάλληλη εξουσιοδότηση από εξουσιοδοτημένο οργανισμό που πιστοποιεί την ικανότητα των συγκεκριμένων ατόμων να χειρίζονται ψυκτικά αέρια σε συμμόρφωση με την ειδική αξιολόγηση της ένωσης που εκπροσωπεί τον εν λόγω κλάδο.
- Οι εργασίες συντήρησης πρέπει να εκτελούνται αποκλειστικά με βάση τις συστάσεις του κατασκευαστή της συγκεκριμένης συσκευής. Οι εργασίες συντήρησης και επισκευές για τις οποίες απαιτείται η συμβολή άλλου καταρτισμένου ειδικού προσωπικού επιτρέπεται να εκτελούνται μόνο υπό την επίβλεψη τεχνικού προσωπικού εξειδικευμένου στον τομέα των εύφλεκτων ψυκτικών.
- Ελέγξτε την ετικέτα ονομαστικών τιμών για τον τύπο του ψυκτικού αερίου που χρησιμοποιείται στη συσκευή σας.
- Μην καλύπτετε τους αεραγωγούς.
- Τηρείτε την εθνική νομοθεσία σχετικά με τα αέρια.

Σας ευχαριστούμε που επιλέξατε ένα αυθεντικό προϊόν SENCOR και ελπίζουμε ότι θα μείνετε ικανοποιημένοι.

Πριν από τη χρήση αυτής της συσκευής, διαβάστε προσεκτικά το εγχειρίδιο χρήσης, ακόμη και στην περίπτωση που είστε ήδη εξοικειωμένοι με τη χρήση παρόμοιων τύπων συσκευών. Χρησιμοποιείτε τη συσκευή μόνο όπως περιγράφεται στο παρόν εγχειρίδιο χρήσης. Φυλάσσετε το εγχειρίδιο χρήσης σε ασφαλή σημείο όπου θα μπορείτε να το βρείτε εύκολα, αν το χρειαστείτε.

Συνιστούμε να φυλάξετε την αρχική κάρτιν συσκευασία, το υλικό συσκευασίας, την απόδειξη αγοράς μαζί με τη δήλωση ευθύνης του πωλητή ή την κάρτα εγγύησης τουλάχιστον για όσο διάστημα δικαιούστε αποζημίωση για ανεπαρκή απόδοση ή κακή ποιότητα της συσκευής. Σε περίπτωση μεταφοράς της συσκευής, συνιστούμε να χρησιμοποιείτε την αρχική συσκευασία του κατασκευαστή.

ΠΕΡΙΓΡΑΦΗ ΤΗΣ ΣΥΣΚΕΥΗΣ

- | | |
|---|---|
| A1 Πίνακας ελέγχου | εύκαμπτου σωλήνα |
| A2 Λαβές (βρίσκονται και στις δύο πλευρές) | A8 Υποδοχή φικ καλωδίου τροφοδοσίας |
| A3 Ροδάκια | A9 Καλώδιο τροφοδοσίας |
| A4 Κάλυμμα εξόδου αέρα | A10 Επάνω έξοδος αποστράγγισης |
| A5 Διορθωτήρας τηλεχειριστηρίου | A11 Κάτω προστατευτική γρίλια της εισόδου αέρα με φίλτρο |
| A6 Επάνω προστατευτική γρίλια της εισόδου αέρα με φίλτρο | A12 Κάτω έξοδος αποστράγγισης |
| A7 Έξοδος αέρα για τη σύνδεση | |

ΠΕΡΙΓΡΑΦΗ ΠΡΟΣΘΕΤΩΝ ΕΞΑΡΤΗΜΑΤΩΝ

- | | |
|--|--|
| B1 Προσαρμογέας για σύνδεση στην έξοδο αέρα | B5 Τηλεχειριστήριο |
| B2 Εύκαμπτος σωλήνας εξόδου αέρα | B6 Εύκαμπτος σωλήνας αποστράγγισης |
| B3 Προσαρμογέας εγκατάστασης σε παράθυρο | B7 Κιτ υφασμάτινης στεγανοποίησης παραθύρου |
| B4 Ένθετο παράθυρο | B8 Velcro |

ΠΕΡΙΓΡΑΦΗ ΤΟΥ ΠΙΝΑΚΑ ΕΛΕΓΧΟΥ

- | | |
|---|--|
| C1 Κουμπί TIMER για ρύθμιση του χρονοδιακόπτη | C8 Ένδειξη Wi-Fi |
| C2 Κουμπί FAN SPEED για ρύθμιση της ταχύτητας | C9 Ένδειξη χρονοδιακόπτη |
| C3 Κουμπί - | C10 Ενδείξεις ταχύτητας ανεμιστήρα (υψηλή/μεσαία/χαμηλή/αυτόματη) |
| C4 Αριθμητική οθόνη | C11 Ενδείξεις τρόπου λειτουργίας (ψύξη/ανεμιστήρας/αφύγραση/θέρμανση) |
| C5 Κουμπί + | C12 Ένδειξη λειτουργίας ύπνου |
| C6 Κουμπί MODE για την επιλογή τρόπου λειτουργίας | |
| C7 Κουμπί ON/OFF για ενεργοποίηση/απενεργοποίηση | |

ΤΗΛΕΧΕΙΡΙΣΤΗΡΙΟ

- | | |
|--|--|
| D1 Οθόνη | D7 Κουμπί λειτουργίας ύπνου |
| D2 Κουμπί ενεργοποίησης/απενεργοποίησης | D8 Κουμπί ταχύτητας ανεμιστήρα |
| D3 Κουμπί ^ | D9 Κουμπί λειτουργίας TURBO |
| D4 Κουμπί TIMER | D10 Κουμπί On/Off για κίνηση του καλύμματος εξόδου αέρα |
| D5 Κουμπί τροποποίησης λειτουργίας | D11 Κουμπί αλλαγής μονάδας θερμοκρασίας |
| D6 Κουμπί v | |

ΕΓΚΑΤΑΣΤΑΣΗ

Τοποθέτηση του φορητού κλιματιστικού

Αφαιρέστε το φορητό κλιματιστικό από τη συσκευασία μαζί με όλα τα μέρη και τα πρόσθετα εξαρτήματα. Συνιστούμε η αφαίρεση του κλιματιστικού από τη συσκευασία να γίνει από δύο ενήλικες. Τοποθετήστε το φορητό κλιματιστικό πάνω σε επίπεδο, στεγνό και σταθερή επιφάνεια κοντά σε γειωμένη πρίζα. Μην το τοποθετείτε πάνω σε μη σταθερή ή κεκλιμένη επιφάνεια από όπου το φορητό κλιματιστικό θα μπορούσε να γλιστρήσει, να πέσει, να υφαισεί ζημιές ή να προκαλέσει τραυματισμούς.

Το φορητό κλιματιστικό πρέπει να τοποθετείται κατά τρόπο που να μην εκτίθεται στην άμεση ηλιακή ακτινοβολία.

Βεβαιωθείτε ότι δεν υπάρχει κάποια πηγή θερμότητας (π.χ. θερμαντικό σώμα, φορητές θερμάστρες, κουζίνας κ.λπ.) κοντά στη θέση όπου θα τοποθετηθεί το φορητό κλιματιστικό.

Για ευκολότερο χειρισμό το φορητό κλιματιστικό είναι εξοπλισμένο με ροδάκια. Μην χρησιμοποιείτε τα ροδάκια, όταν χρειάζεται να μετακινήτε το κλιματιστικό πάνω από χαλιά ή παρόμοιες επιφάνειες. Αποφύγετε να το περνάτε επάνω από αντικείμενα.

Για βέλτιστη αποδοτικότητα διατηρήστε απόσταση τουλάχιστον 45 cm από τον τοίχο ή άλλα εμπόδια – βλ. εικ. E.

Τοποθετείτε το φορητό κλιματιστικό μακριά από κουρτίνες, ριντό ή περσίδες.

Βεβαιωθείτε ότι ο εύκαμπτος σωλήνας δεν εφάπτεται σε αντικείμενα.



Σημείωση:

Μην χρησιμοποιείτε το φορητό κλιματιστικό για την ψύξη χώρων όπου υπάρχουν διακομιστές υπολογιστών κ.λπ. Η εγκατάσταση, η ρύθμιση, η συντήρηση και οι επισκευές πρέπει να εκτελούνται μόνο από καταρτισμένα άτομα.

Εγκατάσταση του εύκαμπτου σωλήνα στο φορητό κλιματιστικό

Ο εύκαμπτος σωλήνας πρέπει να συνδέεται στο φορητό κλιματιστικό και να εγκαθίσταται σε παράθυρο ανάλογο με τους τρόπους λειτουργίας που θέλετε να ρυθμίσετε. Εγκαταστήστε τον εύκαμπτο σωλήνα όταν θέλετε να επιλέξετε τους τρόπους λειτουργίας: ψύξη, θέρμανση, αφύγραση ή λειτουργία ύπνου. Δεν είναι απαραίτητο να εγκαταστήσετε τον εύκαμπτο σωλήνα όταν θέλετε να επιλέξετε τη λειτουργία ανεμιστήρα.

1. Τραβήξτε τον εύκαμπτο σωλήνα στο απαιτούμενο μήκος.
2. Τοποθετήστε τον προσαρμογέα για σύνδεση στην έξοδο αέρα στο ένα άκρο του εύκαμπτου σωλήνα και βιδώστε τον αριστερόστροφα. Τοποθετήστε τον προσαρμογέα εγκατάστασης σε παράθυρο στο άλλο άκρο του εύκαμπτου σωλήνα και βιδώστε τον δεξιόστροφα – βλ. εικ. F1.
3. Τοποθετήστε τον εύκαμπτο σωλήνα πάνω από την έξοδο αέρα και μετακινήστε τον προς τα κάτω για να τον στερεώσετε – βλ. εικ. F2. Μην κλίματε ή περιστρέφετε υπερβολικά τον εύκαμπτο σωλήνα.

Εγκατάσταση του εύκαμπτου σωλήνα σε σύρσιμο παράθυρο

Το ένθετο παράθυρο έχει σχεδιαστεί ώστε να είναι συμβατό με την πλειονότητα των συρόμενων παραθύρων (κάθετο και οριζόντιο άνοιγμα). Εντούτοις, για ορισμένους τύπους συρόμενων παραθύρων ενδέχεται να απαιτείται τροποποίηση της διαδικασίας εγκατάστασης που περιγράφεται παρακάτω.

1. Περάστε το πάνελ Α μέσα στο πάνελ Β προσαρμόζοντάς το στο πλάτος/μήκος του παραθύρου – βλ. εικ. G1. Είναι σημαντικό να συμπιέσετε οι οπές στο επάνω μέρος του ενθέτου παραθύρου.
2. Βεβαιωθείτε ότι οι διαστάσεις είναι σωστές και δεν υπάρχουν κενά ή φυσαλίδες αέρα.
3. Τοποθετήστε μια βίδα μέσα στην οπή του επάνω μέρους του ενθέτου παραθύρου και σφίξτε την – βλ. εικ. G2. Έτσι είστε σίγουροι ότι τα πάνελ δεν θα μετακινήθούν.
4. Ανοίξτε το συρόμενο παράθυρο και τοποθετήστε το ένθετο παράθυρο μέσα στα άνοιγμα.

- Κλείστε προσεκτικά το συρόμενο παράθυρο. Με το ένα χέρι ανακλινήστε το έμβλο παράθυρο στη θέση του.
- Εγκαταστήστε τον εύκαμπο σωλήνα με τον προσαρτημένο προσαρμογέα στην οπή που υπάρχει στο έμβλο παράθυρου.



Σημείωση:

Εάν απαιτείται, κόψτε ένα μέρος του ενθέτου παραθύρου σε περίπτωση που το παράθυρο είναι πολύ μικρό.

Εγκατάσταση του εύκαμπτου σωλήνα με χρήση του κит φρασμάτινης στεγανοποίησης

Το κит φρασμάτινης στεγανοποίησης ενδείκνυται για παράθυρα ανακλινόμενα, συρόμενα και οροφής. Το κит φρασμάτινης στεγανοποίησης στερεώνεται με ταινία Velcro για ευκολότερη τοποθέτηση στο παράθυρο. Ανοίξτε το παράθυρο και στο κενό που δημιουργήθηκε εγκαταστήστε το κит φρασμάτινης στεγανοποίησης. Συνοιστούμε να καθαρίσετε καλά από λιπαρές ουσίες το σημείο όπου θα τοποθετήσετε το κит φρασμάτινης στεγανοποίησης χρησιμοποιώντας κατάλληλο καθαριστικό μέσο. Αφαιρέστε την προστατευτική κάρτιν λωρίδα και κολλήστε την ταινία στο πλαίσιο του παραθύρου.

Για να μπορέσετε να εισαγάγετε τον εύκαμπο σωλήνα, το κит στεγανοποίησης διαθέτει ενσωματωμένο φερμουάρ. Ανοίξτε το φερμουάρ έως το σημείο όπου θα μπορείτε να εισαγάγετε εύκολα τον εύκαμπο σωλήνα.

Δεν χρειάζεται να αφαιρείτε το κит φρασμάτινης στεγανοποίησης από το παράθυρο, όταν δεν χρησιμοποιείτε το φορητό κλιματιστικό. Το παράθυρο μπορεί να κλείσει ακόμα και με εγκατεστημένο το κит σφράγισης.



Σημείωση:

Αποφύγετε την υπερβολική κάμψη του ελαστικού σωλήνα. Για να διασφαλίσετε τη σωστή λειτουργία του φορητού κλιματιστικού, είναι σημαντικό να μην υπερφορτώνετε τον εύκαμπο σωλήνα και να μην τον λυγίζετε άσκαπα. Η υπερβολική φόρτωση ή κάμψη ενδέχεται να προκαλέσει βλάβη στον εύκαμπο σωλήνα.

Έναρξη λειτουργίας

Βεβαιωθείτε ότι το φορητό κλιματιστικό έχει συναρμολογηθεί σωστά και ότι ο εύκαμπος σωλήνας έχει συνδεθεί σύμφωνα με τις παραπάνω οδηγίες.

Βεβαιωθείτε ότι το φορητό κλιματιστικό βρίσκεται σε κατάλληλη θέση και σε επαρκή απόσταση από την πρίζα.

Εισαγάγετε το φιν σε κατάλληλα γειωμένη πρίζα.

Το φορητό κλιματιστικό μεταβαίνει στη λειτουργία αναμονής.

ΣΤΟΙΧΕΙΑ ΕΛΕΓΧΟΥ ΤΟΥ ΦΟΡΗΤΟΥ ΚΛΙΜΑΤΙΣΤΙΚΟΥ

A. ΠΙΝΑΚΑΣ ΕΛΕΓΧΟΥ

Ενεργοποίηση/απενεργοποίηση του φορητού κλιματιστικού

Πατώντας στιγμιαία το κουμπί **ON/OFF** το φορητό κλιματιστικό ενεργοποιείται και ξεκινά να λειτουργεί στην προεπιλεγμένη ρύθμιση. Πατήστε ξανά το κουμπί **ON/OFF** για απενεργοποίηση του φορητού κλιματιστικού και μετάβαση στη λειτουργία αναμονής. Για να απενεργοποιήσετε πλήρως τη συσκευή, αποσυνδέστε το φιν από την πρίζα.



Προειδοποίηση:

Μην ενεργοποιείτε το φορητό κλιματιστικό αμέσως το έχετε μόλις ενεργοποιήσει. Περιμένετε μερικά λεπτά προτού το ενεργοποιήσετε ξανά. Διαφορετικά, ενδέχεται να προκληθεί βλάβη στον συμπιεστή.



Σημείωση:

Ποτέ μην απενεργοποιείτε το φορητό κλιματιστικό τραβώντας το καλώδιο τροφοδοσίας από την πρίζα. Απενεργοποιήστε το φορητό κλιματιστικό χρησιμοποιώντας το κουμπί **ON/OFF**, περιμένετε λίγα λεπτά και, στη συνέχεια, τραβήξτε το καλώδιο τροφοδοσίας.

Τρόποι λειτουργίας

1. Λειτουργία ψύξης

Πατήστε επανειλημμένα το κουμπί **MODE** έως ότου στον πίνακα ελέγχου ανάψει η ένδειξη **Cool**.

Χρησιμοποιήστε τα κουμπιά +/-, για να ρυθμίσετε την επιθυμητή θερμοκρασία. Η θερμοκρασία μπορεί να ρυθμιστεί σε εύρος μεταξύ 18 και 32 °C.

Χρησιμοποιήστε τα κουμπιά **FAN SPEED**, για να ρυθμίσετε την ταχύτητα του ανεμιστήρα. Πατώντας επανειλημμένα το κουμπί **FAN SPEED** η βαθμίδα ταχύτητας αλλάζει με την εξής σειρά: High (υψηλή ταχύτητα) – Med (μεσαία ταχύτητα) – Low (χαμηλή ταχύτητα) – Auto (αυτόματη ταχύτητα). Με κάθε πάτημα του κουμπιού ανάβει η αντίστοιχη ένδειξη στον πίνακα ελέγχου.

2. Λειτουργία θέρμανσης

Πατήστε επανειλημμένα το κουμπί **MODE** έως ότου στον πίνακα ελέγχου ανάψει η ένδειξη **Heat**.

Χρησιμοποιήστε τα κουμπιά +/-, για να ρυθμίσετε την επιθυμητή θερμοκρασία. Η θερμοκρασία μπορεί να ρυθμιστεί σε εύρος μεταξύ 13 και 27 °C.

Χρησιμοποιήστε τα κουμπιά **FAN SPEED**, για να ρυθμίσετε την ταχύτητα του ανεμιστήρα. Πατώντας επανειλημμένα το κουμπί **FAN SPEED** η βαθμίδα ταχύτητας αλλάζει με την εξής σειρά: High (υψηλή ταχύτητα) – Med (μεσαία ταχύτητα) – Low (χαμηλή ταχύτητα) – Auto (αυτόματη ταχύτητα). Με κάθε πάτημα του κουμπιού ανάβει η αντίστοιχη ένδειξη στον πίνακα ελέγχου.

Στον συγκεκριμένο τρόπο λειτουργίας, ο ανεμιστήρας μπορεί να λειτουργεί για σύντομα χρονικά διαστήματα, ακόμη και αν έχει ήδη επηρευθεί η ρυθμισμένη θερμοκρασία.

Κατά τη λειτουργία θέρμανσης, η υγρασία του αέρα συμπυκνώνεται και διοχετεύεται στο δοχείο συμπυκνώματος. Μόλις στην οθόνη εμφανιστεί η ένδειξη «F» (δοχείο πλήρες), εκκινήστε το δοχείο συμπυκνώματος. Για τους τρόπους αποστράγγισης του συμπυκνώματος, ανατρέξτε στην ενότητα «**ΑΠΟΣΤΡΑΓΓΙΣΗ ΣΥΜΠΥΚΝΩΜΑΤΟΣ**» που εμφανίζεται παρακάτω στο παρόν εγχειρίδιο.



Σημείωση:

Όταν το φορητό κλιματιστικό χρησιμοποιείται σε δωμάτιο με πολύ χαμηλή θερμοκρασία, πραγματοποιεί αυτόματως αποσπάωση. Η λειτουργία κλιματισμού διακόπτεται προσωρινά. Κατά τη διαδικασία αυτή, μπορεί να παρατηρήσετε αυξημένο θόρυβο. Αυτό είναι φυσιολογικό. Περιμένετε έως ότου η διαδικασία αποσπάωσης ολοκληρωθεί και το φορητό κλιματιστικό επιστρέφει στη λειτουργία θέρμανσης.

3. Λειτουργία ανεμιστήρα

Στον πίνακα ελέγχου είναι αναμμένη η ένδειξη ανεμιστήρα.

Σε αυτόν τον τρόπο λειτουργίας, ο ανεμιστήρας διασφαλίζει την κυκλοφορία του αέρα, όμως δεν δροσίζει τον χώρο.

Χρησιμοποιήστε τα κουμπιά **FAN SPEED**, για να ρυθμίσετε την ταχύτητα του ανεμιστήρα. Πατώντας επανειλημμένα το κουμπί **FAN SPEED** η βαθμίδα ταχύτητας αλλάζει με την εξής σειρά: High (υψηλή ταχύτητα) – Med (μεσαία ταχύτητα) – Low (χαμηλή ταχύτητα). Με κάθε πάτημα του κουμπιού ανάβει η αντίστοιχη ένδειξη στον πίνακα ελέγχου.

4. Λειτουργία αφύγνωσης

Πατήστε επανειλημμένα το κουμπί **MODE** έως ότου στον πίνακα ελέγχου ανάψει η ένδειξη **Dry**.

Στον συγκεκριμένο τρόπο λειτουργίας η υγρασία στο δωμάτιο μειώνεται. Η συμπυκνωμένη υγρασία συσσωρεύεται στο εσωτερικό του δοχείου. Για τους τρόπους αποστράγγισης του συμπυκνώματος, ανατρέξτε στην ενότητα «**ΑΠΟΣΤΡΑΓΓΙΣΗ ΣΥΜΠΥΚΝΩΜΑΤΟΣ**» που εμφανίζεται παρακάτω στο παρόν εγχειρίδιο.

Όταν είναι τοποθετημένος ο εύκαμπος σωλήνας, η υγρασία οδηγείται εκτός δωματίου.

Σε αυτήν τη λειτουργία δεν είναι δυνατή η ρύθμιση της θερμοκρασίας ή της ταχύτητας του ανεμιστήρα. Η ταχύτητα του ανεμιστήρα ρυθμίζεται αυτόματα στη χαμηλή ταχύτητα.

5. Έξυπνη λειτουργία

Στην έξυπνη λειτουργία, το φορητό κλιματιστικό επιλέγει αυτόματα τον κατάλληλο τρόπο λειτουργίας ανάλογα με τη θερμοκρασία δωματίου. Πατήστε επανειλημμένα το κουμπί **MODE** μέχρι να εμφανιστεί στην οθόνη η παρακάτω ένδειξη:



Χρησιμοποιήστε το κουμπί **FAN SPEED**, για να ρυθμίσετε την ταχύτητα του ανεμιστήρα. Πατώντας επανειλημμένα το κουμπί **FAN SPEED** η βαθμίδα ταχύτητας αλλάζει με την εξής σειρά: High (υψηλή ταχύτητα) – Med (μεσαία ταχύτητα) – Low (χαμηλή ταχύτητα) – Auto (αυτόματα ταχύτητα). Με κάθε πάτημα του κουμπιού ανάβει η αντίστοιχη ένδειξη στον πίνακα ελέγχου.

Το φορτωτή κλιματιστικό επιλέγει αυτόματα τη λειτουργία:

- Θέρμανσης μόλις η θερμοκρασία δωματίου πέσει κάτω από τους 20 °C
- ανεμιστήρα όταν η θερμοκρασία δωματίου κυμαίνεται μεταξύ 20 και 23 °C.
- ψύξης μόλις η θερμοκρασία δωματίου ξεπεράσει τους 20 °C.

Λειτουργίες του φορτωτή κλιματιστικού

1. Λειτουργία χρονοδιακόπτη

Το φορτωτή κλιματιστικό διαθέτει δύο ξεχωριστούς χρονοδιακόπτες – τον χρονοδιακόπτη ενεργοποίησης και τον χρονοδιακόπτη απενεργοποίησης του φορτωτή κλιματιστικού.

- α) Χρονοδιακόπτης ενεργοποίησης του φορτωτή κλιματιστικού
Ο χρονοδιακόπτης ενεργοποίησης του φορτωτή κλιματιστικού σας επιτρέπει να ενεργοποιείτε το φορτωτή κλιματιστικό μετά από συγκεκριμένο χρονικό διάστημα.

Με το φορτωτή κλιματιστικό στη λειτουργία αναμονής, πατήστε το κουμπί **TIMER**. Η αριθμητική οθόνη ξεκινάει να αναβοσβήνει και η ένδειξη χρονοδιακόπτη ανάβει.

Πατήστε επανειλημμένα το κουμπί **TIMER** για να ρυθμίσετε το χρονικό διάστημα που θα μεσολαβήσει μέχρι την αυτόματη ενεργοποίηση του φορτωτή κλιματιστικού. Μπορείτε να ρυθμίσετε τον χρόνο σε εύρος από 1 έως 24 ώρες, ανά διαστήματα της 1 ώρας.

Περιμένετε περίπου 5 δευτερόλεπτα έως ότου η ρύθμιση αποθηκευτεί στη μνήμη. Στη συνέχεια ξεκινά η αυτόματη αντίστροφη μέτρηση του ρυθμισμένου χρόνου.

Μόλις παρέλθει ο ρυθμισμένος χρόνος, το φορτωτή κλιματιστικό ξεκινάει στον τρόπο λειτουργίας που επιλέχθηκε τελευταία.

- β) Χρονοδιακόπτης απενεργοποίησης του φορτωτή κλιματιστικού
Ο χρονοδιακόπτης απενεργοποίησης του φορτωτή κλιματιστικού σας επιτρέπει να απενεργοποιείτε το φορτωτή κλιματιστικό μετά από συγκεκριμένο χρονικό διάστημα.

Με το φορτωτή κλιματιστικό σε λειτουργία, πατήστε το κουμπί **TIMER**. Η αριθμητική οθόνη ξεκινάει να αναβοσβήνει και η ένδειξη χρονοδιακόπτη ανάβει.

Πατήστε επανειλημμένα το κουμπί **TIMER** για να ρυθμίσετε το χρονικό διάστημα που θα μεσολαβήσει μέχρι την αυτόματη απενεργοποίηση του φορτωτή κλιματιστικού. Μπορείτε να ρυθμίσετε τον χρόνο σε εύρος από 1 έως 24 ώρες, ανά διαστήματα της 1 ώρας.

Περιμένετε περίπου 5 δευτερόλεπτα έως ότου η ρύθμιση αποθηκευτεί στη μνήμη. Στη συνέχεια ξεκινά η αυτόματη αντίστροφη μέτρηση του ρυθμισμένου χρόνου.

Μόλις παρέλθει ο ρυθμισμένος χρόνος, το φορτωτή κλιματιστικό απενεργοποιείται και μεταβαίνει στη λειτουργία αναμονής.

Για να καταργήσετε τον χρονοδιακόπτη, πατήστε το κουμπί **TIMER** ή **ON/OFF** ενόσω η αντίστροφη μέτρηση είναι σε εξέλιξη. Η ένδειξη χρονοδιακόπτη σβήνει.

Αλλαγή μονάδας θερμοκρασίας

Ενώ το φορτωτή κλιματιστικό βρίσκεται σε λειτουργία, πατήστε το κουμπί +/- για να αλλάξετε τη μονάδα θερμοκρασίας από °C σε °F και αντίστροφα.

B. ΤΗΛΕΧΕΙΡΙΣΤΗΡΙΟ

Τοποθέτηση και αντικατάσταση μπαταριών

Σύρετε προς τα έξω το κάλυμμα της υποδοχής μπαταριών, η οποία βρίσκεται στην πίσω πλευρά του τηλεχειριστηρίου. Τοποθετήστε δύο αλκαλικές μπαταρίες AAA/LR03 (2x 1.5V) μέσα στη θήκη μπαταριών και κλείστε το κάλυμμα.

Κατά την εισαγωγή των μπαταριών, βεβαιωθείτε για τη σωστή πολικότητα, όπως εμφανίζεται στη θήκη μπαταριών.

Κατά την αντικατάσταση των μπαταριών, χρησιμοποιείτε πάντα μπαταρίες του ίδιου τύπου, μη συνδυάζετε ποτέ παλιές και νέες μπαταρίες ή μπαταρίες διαφορετικού τύπου.



Σημείωση:

Με την αφαίρεση των μπαταριών από το τηλεχειριστήριο διαγραφονται όλες οι ρυθμίσεις. Μετά την εισαγωγή νέων μπαταριών γίνεται επαναφορά στις προεπιλεγμένες ρυθμίσεις του τηλεχειριστηρίου, όπως είναι προγραμματιστεί από τον κατασκευαστή. Αν δεν πρόκειται να χρησιμοποιήσετε το τηλεχειριστήριο για περισσότερο από 2 μήνες, αφαιρέστε τις μπαταρίες.

Προειδοποίηση:

Απορρίψτε τις χρησιμοποιημένες μπαταρίες σύμφωνα με την κατά τόπους ισχύουσα νομοθεσία. Μην απορρίψετε τις μπαταρίες μαζί με τα κοινά οικιακά απορρίμματα. Μην χρησιμοποιείτε παλιές και νέες μπαταρίες ταυτόχρονα. Μην χρησιμοποιείτε αλκαλικές, κοινές και επαναφορτιζόμενες μπαταρίες ταυτόχρονα. Μην πετάτε μπαταρίες στη φωτιά. Μπορεί να εκραγούν ή να εμφανίσουν διαρροή.



Χρήση του τηλεχειριστηρίου

Για τη σωστή λειτουργία του τηλεχειριστηρίου βεβαιωθείτε ότι η μέγιστη απόσταση του τηλεχειριστηρίου από το φορτωτή κλιματιστικό δεν ξεπερνά τα 7 m και ότι δεν υπάρχει εμπόδιο ανάμεσα στο τηλεχειριστήριο και στο φορτωτή κλιματιστικό που θα μπορούσε να παρεμποδίσει τη μετάδοση του σήματος.

Στρέψτε το τηλεχειριστήριο απευθείας στο φορτωτή κλιματιστικό.

Η μετάδοση του σήματος επιβεβαιώνεται μέσω σύστασης ηχητικού σήματος.

Μην εκθέτετε το τηλεχειριστήριο σε άμεση ηλιακή ακτινοβολία ή σε υψηλές θερμοκρασίες. Διαφορετικά, ενδέχεται να μην είναι εφικτή η μετάδοση του σήματος.

Ενεργοποίηση/απενεργοποίηση του φορτωτή κλιματιστικού

Πατώντας στιγμιαία το κουμπί  το φορτωτή κλιματιστικό ενεργοποιείται και ξεκινά να λειτουργεί στην προεπιλεγμένη ρύθμιση.

Πατήστε ξανά το κουμπί  για απενεργοποίηση του φορτωτή κλιματιστικού και μετάβαση στη λειτουργία αναμονής. Για να απενεργοποιήσετε πλήρως τη συσκευή, απουσύνετε το φως από την πρίζα.



Προειδοποίηση:

Μην ενεργοποιείτε το φορτωτή κλιματιστικό αφότου το έχετε μόλις απενεργοποιήσει. Περιμένετε μερικά λεπτά προτού το ενεργοποιήσετε ξανά. Διαφορετικά, ενδέχεται να προκληθεί βλάβη στον συμπιεστή.



Σημείωση:



Ποτέ μην απενεργοποιείτε το φορτωτή κλιματιστικό τραβώντας το καλώδιο τροφοδοσίας από την πρίζα. Απενεργοποιήστε το φορτωτή κλιματιστικό χρησιμοποιώντας το κουμπί , περιμένετε μερικά λεπτά και, στη συνέχεια, τραβήξτε το καλώδιο τροφοδοσίας.

Τρόποι λειτουργίας

1. Λειτουργία ψύξης

Πατήστε επανειλημμένα το κουμπί  έως ότου ανάψει στην οθόνη η ένδειξη .



Χρησιμοποιήστε τα κουμπί  για να ρυθμίσετε την επιθυμητή θερμοκρασία. Η θερμοκρασία μπορεί να ρυθμιστεί σε εύρος μεταξύ 18 και 32 °C.

Χρησιμοποιήστε το κουμπί  για να ρυθμίσετε την ταχύτητα του ανεμιστήρα. Πατώντας επανειλημμένα το κουμπί  η βαθμίδα ταχύτητας αλλάζει με την εξής σειρά: High (υψηλή ταχύτητα) – Med (μεσαία ταχύτητα) – Low (χαμηλή ταχύτητα) – Auto (αυτόματα ταχύτητα). Με κάθε πάτημα του κουμπιού ανάβει η αντίστοιχη ένδειξη στον πίνακα ελέγχου.

2. Λειτουργία θέρμανσης

Πατήστε επανειλημμένα το κουμπί  έως ότου ανάψει στην οθόνη η ένδειξη .

Χρησιμοποιήστε τα κουμπί  για να ρυθμίσετε την επιθυμητή θερμοκρασία. Η θερμοκρασία μπορεί να ρυθμιστεί σε εύρος μεταξύ 13 και 27 °C.

Χρησιμοποιήστε το κουμπί  για να ρυθμίσετε την ταχύτητα του ανεμιστήρα. Πατώντας επανειλημμένα το κουμπί  η βαθμίδα ταχύτητας αλλάζει με την εξής σειρά: High (υψηλή ταχύτητα) – Med (μεσαία ταχύτητα) – Low (χαμηλή ταχύτητα) – Auto (αυτόματη ταχύτητα). Με κάθε πάτημα του κουμπιού ανάβει η αντίστοιχη ένδειξη στον πίνακα ελέγχου. Στον συγκεκριμένο τρόπο λειτουργίας, ο ανεμιστήρας μπορεί να λειτουργεί για σύντομα χρονικά διαστήματα, ακόμη και αν έχει ήδη επιτευχθεί η ρυθμισμένη θερμοκρασία. Κατά τη λειτουργία θέρμανσης, η υγρασία του αέρα συμπυκνώνεται και διοχετεύεται στο δοχείο συμπυκνώματος. Μόλις στην οθόνη εμφανιστεί η ένδειξη «F» (δοχείο πλήρες), εκκενώστε το δοχείο συμπυκνώματος. Για τους τρόπους αποστράγγισης του συμπυκνώματος, ανατρέξτε στην ενότητα «ΑΠΟΣΤΡΑΓΓΙΣΗ ΣΥΜΠΥΚΝΩΜΑΤΟΣ» που εμφανίζεται παρακάτω στο παρόν εγχειρίδιο.





Σημείωση:

Όταν το φορτίο κλιματιστικό χρησιμοποιείται σε δωμάτιο με πολύ χαμηλή θερμοκρασία, πραγματοποιεί αυτόματες αποπύαωση. Η λειτουργία κλιματισμού διακόπεται προσωρινά. Κατά τη διαδικασία αυτή, μπορεί να παρατηρήσετε αυξημένο θόρυβο. Αυτό είναι φυσιολογικό. Περιμένετε έως ότου η διαδικασία αποπύαωσης ολοκληρωθεί και το φορτίο κλιματιστικό επιστρέψει στη λειτουργία θέρμανσης.



3. Λειτουργία ανεμιστήρα

Πατήστε επανειλημμένα το κουμπί  έως ότου ανάβει στην οθόνη η ένδειξη .

Σε αυτόν τον τρόπο λειτουργίας, ο ανεμιστήρας διασφαλίζει την κυκλοφορία του αέρα, όμως δεν δροσίζει τον χώρο.

Χρησιμοποιήστε το κουμπί  για να ρυθμίσετε την ταχύτητα του ανεμιστήρα. Πατώντας επανειλημμένα το κουμπί  η βαθμίδα ταχύτητας αλλάζει με την εξής σειρά: High (υψηλή ταχύτητα) – Med (μεσαία ταχύτητα) – Low (χαμηλή ταχύτητα). Με κάθε πάτημα του κουμπιού ανάβει η αντίστοιχη ένδειξη στον πίνακα ελέγχου.

4. Λειτουργία αφύγρανσης

Πατήστε επανειλημμένα το κουμπί  έως ότου ανάβει στην οθόνη η ένδειξη .



Στον συγκεκριμένο τρόπο λειτουργίας η υγρασία στο δωμάτιο μειώνεται. Η συμπυκνωμένη υγρασία συσσωρεύεται στο εσωτερικό το δοχείου. Για τους τρόπους αποστράγγισης του συμπυκνώματος, ανατρέξτε στην ενότητα «ΑΠΟΣΤΡΑΓΓΙΣΗ ΣΥΜΠΥΚΝΩΜΑΤΟΣ» που εμφανίζεται παρακάτω στο παρόν εγχειρίδιο.

Όταν είναι τοποθετημένος ο εύκαμτος σωλήνας, η υγρασία οδηγείται εκτός δωματίου.



Σε αυτήν τη λειτουργία δεν είναι δυνατή η ρύθμιση της θερμοκρασίας ή της ταχύτητας του ανεμιστήρα. Η ταχύτητα του ανεμιστήρα ρυθμίζεται αυτόματα στη χαμηλή ταχύτητα.

5. Έξυπνη λειτουργία

Στην έξυπνη λειτουργία, το φορτίο κλιματιστικό επιλέγει αυτόματα τον κατάλληλο τρόπο λειτουργίας ανάλογα με τη θερμοκρασία δωματίου.

Πατήστε επανειλημμένα το κουμπί  έως ότου ανάβει στην οθόνη η ένδειξη . Στην οθόνη του φορτίου κλιματιστικού εμφανίζονται οι παρακάτω ενδείξεις:



Χρησιμοποιήστε το κουμπί  για να ρυθμίσετε την ταχύτητα του ανεμιστήρα. Πατώντας επανειλημμένα το κουμπί  η βαθμίδα ταχύτητας αλλάζει με την εξής σειρά: High (υψηλή ταχύτητα) – Med (μεσαία ταχύτητα) – Low (χαμηλή ταχύτητα) – Auto (αυτόματη ταχύτητα). Με κάθε πάτημα του κουμπιού ανάβει η αντίστοιχη ένδειξη στον πίνακα ελέγχου. Το φορτίο κλιματιστικό επιλέγει αυτόματα τη λειτουργία:





- θέρμανσης μόλις η θερμοκρασία δωματίου πέσει κάτω από τους 20 °C
- ανεμιστήρα όταν η θερμοκρασία δωματίου κυμαίνεται μεταξύ 20 και 23 °C.
- ψύξης μόλις η θερμοκρασία δωματίου ξεπεράσει τους 20 °C



Λειτουργίες του φορτίου κλιματιστικό

1. Λειτουργία χρονοδιακόπτη

Το φορτίο κλιματιστικό διαθέτει δύο ξεχωριστούς χρονοδιακόπτες – τον χρονοδιακόπτη ενεργοποίησης και τον χρονοδιακόπτη απενεργοποίησης του φορτίου κλιματιστικού.





a) Χρονοδιακόπτης ενεργοποίησης του φορτίου κλιματιστικού
 Ο χρονοδιακόπτης ενεργοποίησης του φορτίου κλιματιστικού σας επιτρέπει να ενεργοποιείτε το φορτίο κλιματιστικό μετά από συγκεκριμένο χρονικό διάστημα.



Με το φορτίο κλιματιστικό στη λειτουργία αναμονής, πατήστε δύο φορές το κουμπί . Στην οθόνη εμφανίζεται μια αριθμητική τιμή, ενώ τα σύμβολα  και «h» αναβοσβήνουν. Χρησιμοποιήστε τα κουμπί   για να ρυθμίσετε τον χρόνο μετά από τον οποίο θα ενεργοποιηθεί το φορτίο κλιματιστικό. Μπορείτε να ρυθμίσετε τον χρόνο σε εύρος μεταξύ 0,5 και 24 ωρών.

Πατήστε το κουμπί  για να αποθηκεύσετε τη ρύθμιση χρόνου στη μνήμη. Τα σύμβολα  και «h» ανάβουν στην οθόνη. Στη συνέχεια ξεκινά η αυτόματη αντίστροφη μέτρηση του ρυθμισμένου χρόνου.



Μόλις παρέλθει ο ρυθμισμένος χρόνος, το φορτίο κλιματιστικό ξεκινά στον τρόπο λειτουργίας που επιλέχθηκε τελευταία.

b) Χρονοδιακόπτης απενεργοποίησης του φορτίου κλιματιστικού
 Ο χρονοδιακόπτης απενεργοποίησης του φορτίου κλιματιστικού σας επιτρέπει να απενεργοποιείτε το φορτίο κλιματιστικό μετά από συγκεκριμένο χρονικό διάστημα.

Με το φορτίο κλιματιστικό στη λειτουργία αναμονής, πατήστε δύο φορές το κουμπί . Στην οθόνη εμφανίζεται μια αριθμητική τιμή, ενώ τα σύμβολα  και «h» αναβοσβήνουν. Χρησιμοποιήστε τα κουμπί   για να ρυθμίσετε τον χρόνο μετά από τον οποίο θα ενεργοποιηθεί το φορτίο κλιματιστικό. Μπορείτε να ρυθμίσετε τον χρόνο σε εύρος μεταξύ 0,5 και 24 ωρών.



Πατήστε το κουμπί  για να αποθηκεύσετε τη ρύθμιση χρόνου στη μνήμη. Τα σύμβολα  και «h» ανάβουν στην οθόνη. Στη συνέχεια ξεκινά η αυτόματη αντίστροφη μέτρηση του ρυθμισμένου χρόνου.

Μόλις παρέλθει ο ρυθμισμένος χρόνος, το φορτίο κλιματιστικό ξεκινά στον τρόπο λειτουργίας που επιλέχθηκε τελευταία.

Για να καταργήσετε τον χρονοδιακόπτη, πατήστε το κουμπί  ή  ενόσω η αντίστροφη μέτρηση είναι σε εξέλιξη. Η ένδειξη χρονοδιακόπτη σβήνει.

2. Λειτουργία ύπνου



Η λειτουργία ύπνου χρησιμοποιείται για τη μείωση της κατανάλωσης ενέργειας κατά τη διάρκεια της νύκτας, όταν δεν απαιτείται η διατήρηση σταθερής θερμοκρασίας. Η λειτουργία διασφαλίζει επίσης άνεση κατά τη διάρκεια του ύπνου, καθώς η λειτουργία του κλιματιστικού είναι αδύρβη και ο φωτισμός της οθόνης λιγότερο έντονος.

Επιλέξτε τη λειτουργία ψύξης, αφύγρανσης ή θέρμανσης και ρυθμίστε τη θερμοκρασία έναρξης (δεν ισχύει για τη λειτουργία αφύγρανσης). Στη συνέχεια, πατήστε το κουμπί  για να ενεργοποιήσετε τη λειτουργία ύπνου. Το σύμβολο  ανάβει στην οθόνη.

Η ταχύτητα του ανεμιστήρα ρυθμίζεται αυτόματα στη χαμηλή βαθμίδα και η ένταση φωτισμού του πίνακα ελέγχου μειώνεται.

Όταν επιλέξετε τη λειτουργία ψύξης, η θερμοκρασία αυξάνεται κατά 1 °C/ώρα κατά τις δύο πρώτες ώρες. Η νέα θερμοκρασία διατηρείται για τις επόμενες 6 ώρες. Στη συνέχεια, το φορτίο κλιματιστικό απενεργοποιείται και μεταβαίνει στη λειτουργία αναμονής.

Όταν επιλέξετε τη λειτουργία θέρμανσης, η θερμοκρασία αυξάνεται κατά 1 °C/ώρα κατά τις τρεις πρώτες ώρες. Η νέα θερμοκρασία διατηρείται για τις επόμενες 5 ώρες. Στη συνέχεια, το φορτίο κλιματιστικό απενεργοποιείται και μεταβαίνει στη λειτουργία αναμονής.









Καταργήστε τη λειτουργία ύπνου ανά πάσα στιγμή πατώντας το κουμπί  ή .

Η λειτουργία ύπνου δεν είναι διαθέσιμη στη λειτουργία ανεμιστήρα.

3. Λειτουργία TURBO

Η λειτουργία TURBO επιτρέπει τη γρήγορη μείωση της θερμοκρασίας του χώρου στον συντομότερο δυνατό χρόνο. Η θερμοκρασία και η ταχύτητα του ανεμιστήρα δεν ρυθμίζονται.

Πατώντας το κουμπί  αναβοσβήνει στην οθόνη το σύμβολο .

Πατήστε ξανά το κουμπί  για να εμφανιστεί στην οθόνη το σύμβολο . Η λειτουργία TURBO ξεκινά. Αυτόματως η θερμοκρασία ρυθμίζεται στους 18°C και η ταχύτητα ανεμιστήρα στην υψηλή βαθμίδα. Για να καταργήσετε τη λειτουργία TURBO, πατήστε το κουμπί . Στην οθόνη αναβοσβήνει το σύμβολο . Πατώντας ξανά το κουμπί  το σύμβολο  σβήνει. Η λειτουργία TURBO καταργείται, και το φορτίο κλιματιστικό επιστρέφει στην τελευταία επιλεγμένη ρύθμιση. Μπορείτε επίσης να καταργήσετε τη λειτουργία TURBO πατώντας το κουμπί  ή .





Σημείωση:

Η λειτουργία TURBO δεν είναι διαθέσιμη στη λειτουργία θέρμανσης.

4. Λειτουργία παιδικής ασφάλειας

Η λειτουργία παιδικής ασφάλειας κλειδώνει το τηλεχειριστήριο για την αποτροπή ακούσιων αλλαγών στις ρυθμίσεις.

Πατήστε ταυτόχρονα τα κουμπί  για 3 δευτερόλεπτα. Το σύμβολο της κλειδαριάς ανάβει στην οθόνη. Τα κουμπί του τηλεχειριστηρίου είναι πλέον ανενεργά.

Για να καταργήσετε τη λειτουργία παιδικής ασφάλειας, πατήστε ταυτόχρονα τα κουμπί  για 3 δευτερόλεπτα μέχρι να σβήσει από την οθόνη το σύμβολο της κλειδαριάς. Τα κουμπί του τηλεχειριστηρίου είναι και πάλι ενεργά.

Κίνηση καλύμματος εξόδου

Πατώντας το κουμπί  το κάλυμμα εξόδου αέρα αρχίζει να κινείται προς τα επάνω και προς τα κάτω.

Πατώντας το κουμπί  το κάλυμμα εξόδου αέρα σταματά να κινείται.

Αλλαγή μονάδας θερμοκρασίας

Πατήστε το κουμπί  για να αλλάξετε τη μονάδα θερμοκρασίας από °C σε °F και αντίστροφα.

Γ. ΈΛΕΓΧΟΣ ΜΕΣΩ ΤΗΣ ΕΦΑΡΜΟΓΗΣ SENCOR HOME

Μπορείτε να χειρίζεστε το φορτίο κλιματιστικό μέσω της εφαρμογής Sencor HOME.

Κατεβάστε την εφαρμογή στο smartphone σας, εγγραφείτε και χειριστείτε το φορτίο κλιματιστικό μέσω της εφαρμογής.



Σε περίπτωση που έχετε ήδη εγκατεστημένη την εφαρμογή, προσθέστε το φορτίο κλιματιστικό στις συσκευές σας.

Προσθήκη του φορτίου κλιματιστικού στη λίστα συσκευών μέσω κώδικα QR

Μπορείτε επίσης να προσθέσετε το φορτίο κλιματιστικό στην εφαρμογή Sencor HOME χρησιμοποιώντας τον παρακάτω κωδικό QR. Στην αρχική οθόνη της εφαρμογής, επιλέξτε το σύμβολο «+» και στην οθόνη προσθήκης συσκευών, επιλέξτε το εικονίδιο [-] στην επάνω δεξιά γωνία.



Κώδικας QR για την προσθήκη του πίνακα ελέγχου του φορτίου κλιματιστικού στην εφαρμογή Sencor HOME



Χειροκίνητη προσθήκη του φορτίου κλιματιστικού στη λίστα συσκευών

Στην κεντρική οθόνη, πατήστε «Add device» (Προσθήκη συσκευής) ή το σύμβολο «+» στην επάνω δεξιά γωνία.

Στην οθόνη εμφανίζονται οι κατηγορίες συσκευών μαζί με μια λίστα συσκευών.

Κάντε κλικ στην ένδειξη «Cooling» (Ψύξη) και επιλέξτε το μοντέλο του φορτίου κλιματιστικού από την εμφανιζόμενη λίστα προϊόντων.

Στην επόμενη οθόνη θα σας ζητηθεί να επιλέξετε ένα δίκτυο Wi-Fi.

Επιλέξτε δίκτυο, πληκτρολογήστε τον κωδικό πρόσβασης και κάντε κλικ στην ένδειξη «Next» (Επόμενο).

Βεβαιωθείτε ότι το φορτίο κλιματιστικό είναι έτοιμο για ζεύξη. Είναι σημαντικό το φορτίο κλιματιστικό να είναι συνδεδεμένο σε πηγή ρεύματος και να βρίσκεται σε λειτουργία αναμονής. Η ένδειξη Wi-Fi στον πίνακα ελέγχου ξεκινά να αναβοσβήνει γρήγορα. Αν η ένδειξη δεν ξεκινήσει να αναβοσβήνει, πατήστε παρατεταμένα το κουμπί **FAN SPEED** για 3 δευτερόλεπτα έως ότου η ένδειξη Wi-Fi ξεκινήσει να αναβοσβήνει γρήγορα. Στην εφαρμογή, επιβεβαιώστε ότι η ένδειξη Wi-Fi αναβοσβήνει γρήγορα και πατήστε «Next» (Επόμενο).

Το φορτίο κλιματιστικό προστίθεται αυτόματα στη λίστα συσκευών.

Η ένδειξη Wi-Fi ανάβει. Στη λίστα συσκευών της κύριας οθόνης, πατήστε το εικονίδιο του φορτίου κλιματιστικού για να εισέλθετε στο περιβάλλον εργασίας ελέγχου.

Επαναφορά Wi-Fi

Με το φορτίο κλιματιστικό σε λειτουργία, πατήστε το κουμπί **FAN SPEED** έξι φορές μέσα σε 4 δευτερόλεπτα. Ακούγεται διπλό ηχητικό σήμα. Γίνεται επαναφορά των ρυθμίσεων Wi-Fi και η ένδειξη Wi-Fi αναβοσβήνει γρήγορα (δύο φορές ανά δευτερόλεπτο).

ΑΠΟΣΤΡΑΓΓΙΣΗ ΣΥΜΠΥΚΝΩΜΑΤΟΣ

Το φορτίο κλιματιστικό διαθέτει δύο εξόδους αποστράγγισης. Καθεμία αποστραγγίζει το συμπύκνωμα νερού από διαφορετικό σημείο του κλιματιστικού. Σε περίπτωση συχνής χρήσης του φορτίου κλιματιστικού είναι απαραίτητο να ελέγχετε τακτικά την κατάσταση του συμπυκνώματος και να το αποστραγγίζετε. Αν επιλέξετε τη λειτουργία αφύγρανσης,

συνιστούμε να αποστραγγίζετε το συμπύκνωμα με τη βοήθεια εύκαμπτου σωλήνα αποστράγγισης που συνδέεται στην επάνω οπή αποστράγγισης.



Σημείωση:

Στους τρόπους λειτουργίας ψύξης και ανεμιστήρα (αν η υγρασία στο δωμάτιο είναι χαμηλή), ενδοχομένως να μην απαιτείται αποστράγγιση του συμπυκνώματος. Το φορτίο κλιματιστικό έχει σχεδιαστεί κατά τρόπο που η απόδοσή του να είναι αυξημένη όταν στο δοχείο συμπυκνώματος υπάρχει μικρή ποσότητα νερού.

Αποστράγγιση συμπυκνώματος από την κάτω οπή αποστράγγισης

Μόλις η στάθμη του νερού στο εσωτερικό του δοχείου φτάσει στην προκαθορισμένη στάθμη, η λειτουργία για φορτίο κλιματιστικό σταματά, ακούγεται ένα ηχητικό σήμα, και στην οθόνη εμφανίζεται η ένδειξη «Ft» (δοχείο πλήρες). Για να αδειάσετε το συμπύκνωμα από το φορτίο κλιματιστικό, ενεργήστε ως εξής:

1. Αποσυνδέστε το φως του καλωδίου τροφοδοσίας από την πρίζα.
2. Μεταφέρετε προσεκτικά το φορτίο κλιματιστικό σε θέση όπου είναι δυνατή η αποστράγγιση του νερού.
3. Κάτω από την έξοδο αποστράγγισης, τοποθετήστε ένα δοχείο στο οποίο θα τρέξει το συμπύκνωμα. Αφαιρέστε προσεκτικά την τάπητη της εξόδου αποστράγγισης – βλ. εικ. **H1**. Συνδέστε τον εύκαμπο σωλήνα αποστράγγισης – βλ. εικ. **H2** και αφήστε το συμπύκνωμα να τρέξει. Μπορείτε να γείρετε το φορτίο κλιματιστικό ελαφρώς προς τα πίσω ενόσω αποστραγγίζετε το συμπύκνωμα.
4. Μόλις αδειάσει το δοχείο νερού (το συμπύκνωμα έχει σταματήσει να τρέχει), αποσυνδέστε τον εύκαμπο σωλήνα και επανατοποθετήστε την τάπητη στην έξοδο αποστράγγισης. Προτού ενεργοποιήσετε ξανά το φορτίο κλιματιστικό, βεβαιωθείτε ότι η τάπητη αποστράγγισης έχει τοποθετηθεί στη θέση της και εφαρμόζει σωστά. Διαφορετικά, κατά τη διάρκεια της λειτουργίας υπάρχει κίνδυνος διαρροής συμπυκνώματος που μπορεί να καταστρέψει το δάπεδο ή το χαλί.
5. Τοποθετήστε το φως σε μια πρίζα και ενεργοποιήστε το φορτίο κλιματιστικό.

Αποστράγγιση συμπυκνώματος από την επάνω οπή αποστράγγισης

Η επάνω οπή αποστράγγισης χρησιμοποιείται για συνεχή αποστράγγιση.

1. Αποσυνδέστε το φως του καλωδίου τροφοδοσίας από την πρίζα.
2. Αφαιρέστε την τάπητη της εξόδου αποστράγγισης – βλ. εικ. **H3**. Συνδέστε τον εύκαμπο σωλήνα αποστράγγισης – βλ. εικ. **H4**. Αν το μήκος του εύκαμπτου σωλήνα αποστράγγισης δεν επαρκεί, τότε θα πρέπει να αγοράσετε μακρύτερο σωλήνα του ίδιου τύπου. Ποτέ μην επεκτείνετε το μήκος του εύκαμπτου σωλήνα αποστράγγισης χρησιμοποιώντας προεκτάσεις.
3. Συνδέστε το άκρο του εύκαμπτου σωλήνα στην αποχέτευση.
4. Τοποθετήστε το φως σε μια πρίζα και ενεργοποιήστε το φορτίο κλιματιστικό.



Σημείωση:

Ο εύκαμπος σωλήνας αποστράγγισης θα πρέπει να εγκαθίσταται στο ίδιο ύψος ή πιο χαμηλά από την επάνω έξοδο αποστράγγισης – βλ. εικόνες **H5** και **H6**. Διαφορετικά, το συμπύκνωμα δεν θα αποστραγγίζεται σωστά από το δοχείο νερού.

ΠΡΟΣΤΑΣΙΑ ΣΥΜΠΙΕΣΤΗ

Ο συμπιεστής διαθέτει χρονισμένη προστασία διάρκειας 3 λεπτών για ζημιές προκαλούμενες από τυχόν επαναλαμβανόμενη απενεργοποίηση και ενεργοποίηση της συσκευής. Αν το φορτίο κλιματιστικό ενεργοποιηθεί λίγο μετά την απενεργοποίησή του, ο συμπιεστής τίθεται σε λειτουργία αφού πρώτα περάσουν 3 λεπτά.

ΣΥΜΒΟΥΛΕΣ ΓΙΑ ΣΩΣΤΗ ΧΡΗΣΗ

Για τη σωστή χρήση του φορτίου κλιματιστικού συνιστούμε να ακολουθήσετε τις παρακάτω συμβουλές:

- Κλείστε όλα τα παράθυρα και τις πόρτες του δωματίου όπου πρόκειται να χρησιμοποιήσετε το φορτίο κλιματιστικό. Αν το φορτίο κλιματιστικό εγκατασταθεί προσωρινά σε κάποιο δωμάτιο, θα πρέπει να αφήσετε την όρτα ελαφρώς μισάνοικτη (άνοιγμα περ. 1 cm) για να διασφαλίζεται επαρκής αερισμός.

- Θα πρέπει να αποφεύγεται η έκθεση του δωματίου στην άμεση ηλιακή ακτινοβολία. Κλείστε τις κουρτίνες ή τα στόρια, για να εξοφληθείτε την οικονομική λειτουργία του κλιματιστικού.
- Μην φράζετε τα ανοίγματα εισόδου και εξόδου του αέρα.
- Βεβαιωθείτε ότι στον χώρο δεν υπάρχει ενεργοποιημένη πηγή θερμότητας.
- Μην χρησιμοποιείτε ποτέ το φορτίο κλιματιστικό μέσα σε εξαιρετικά υγρούς χώρους, για παράδειγμα, σε δωμάτια μπλυντηρίων.
- Ποτέ μην χρησιμοποιείτε το φορτίο κλιματιστικό σε εξωτερικούς χώρους.
- Βεβαιωθείτε ότι το φορτίο κλιματιστικό έχει τοποθετηθεί σε επίπεδη επιφάνεια. Αν χρειαστεί, εγκαταστήστε ειδικά φρένα στα ροδάκια μεταφοράς.

ΣΥΝΤΗΡΗΣΗ ΚΑΙ ΚΑΘΑΡΙΣΜΟΣ

Πριν από τον καθαρισμό του φορτίου κλιματιστικού, απενεργοποιήστε το, περιμένετε μερικά λεπτά και, στη συνέχεια, αποσυνδέστε το καλώδιο τροφοδοσίας από την πρίζα.

Καθαρισμός των προστατευτικών γριλιών και των φίλτρων αέρα

Αν χρησιμοποιείτε τακτικά το φορτίο κλιματιστικό, πρέπει να καθαρίζετε τις προστατευτικές γριλίες τουλάχιστον μία φορά κάθε 14 ημέρες, για να αποφύγετε την απόφραξη του ανεμιστήρα με σκόνη.

Αφαιρέστε προσεκτικά τις προστατευτικές γριλίες και τα φίλτρα – βλ. εικ. 1. Απομακρύνετε τη σκόνη με ηλεκτρική σκούπα.

Σε περίπτωση πιο επίμονης βρομιάς, πλύντε τα φίλτρα σε διάλυμα χλωριούχου νερού (έως 40 °C) και ουδέτερου απορρυπαντικού. Στη συνέχεια, ξεπλύνετε καλά με νερό βρύσης και αφήστε να στεγνώσουν φυσικά. Μην τα στεγνώσετε μέσα σε στεγνωτήριο ρούχων ή κάτω από άμεση ηλιακή ακτινοβολία. Μόλις τα φίλτρα στεγνώσουν, μπορείτε να τα εγκαταστήσετε ξανά στη θέση τους.

Σε περίπτωση πιο επίμονης βρομιάς, μπορείτε να περάσετε τις προστατευτικές γριλίες με νωπό πανί και να τα στεγνώσετε σκουπίζοντας με καθαρό στεγνό πανί.



Σημείωση:

Μην χρησιμοποιείτε το φορτίο κλιματιστικό αν δεν έχουν εγκατασταθεί σωστά τα φίλτρα αέρα και οι προστατευτικές γριλίες, και μην το χρησιμοποιείτε αν τα φίλτρα αέρα είναι ακόμη υγρά ή νωπά.

Καθαρισμός του εξωτερικού περιβλήματος

Για να καθαρίσετε το εξωτερικό περίβλημα, περάστε το με ένα μαλακό πανί εμποτισμένο με διάλυμα χλωριούχου νερού και ουδέτερου απορρυπαντικού. Στη συνέχεια, σκουπίστε την επιφάνεια για να στεγνώσει.

Κατά τον καθαρισμό του φορτίου κλιματιστικού, μην το ψεκάζετε με νερό ή οποιοδήποτε άλλο υγρό, μην ρίχνετε νερό πάνω του και μην το βυθίζετε μέσα σε νερό ή οποιοδήποτε άλλο υγρό.

Μην χρησιμοποιείτε διαβρωτικά προϊόντα καθαρισμού, διαλύτες, βενζίνη κ.λπ. για τον καθαρισμό.

Αποθήκευση του φορτίου κλιματιστικού

Για να στεγνώσετε το φορτίο κλιματιστικό και να αποτρέψετε τον σχηματισμό μούχλας, αφήστε το να λειτουργεί σε ζεστό χώρο στη λειτουργία ανεμιστήρα για περίπου 12 ώρες.

Αποσυνδέστε τον εύκαμπο σωλήνα και φυλάξτε τη συσκευή σε ασφαλή μέρος όπου δεν προσεγγίζουν παιδιά.

Αδειάστε όλο το συμπύκνωμα από το δοχείο νερού – βλ. κεφάλαιο

«ΑΠΟΣΤΡΑΓΓΙΣΗ ΣΥΜΠΥΚΝΩΜΑΤΟΣ».

Καθαρίστε τα φίλτρα αέρα και επανεγκαταστήστε τα. Σκουπίστε το εξωτερικό περίβλημα του φορτίου κλιματιστικού. Αφαιρέστε τις μπαταρίες από το τηλεχειριστήριο.

Φυλάξτε το κλιματιστικό σε δροσερό, στεγνό και σκοτεινό χώρο.

Επανεκκίνηση λειτουργίας

Βεβαιωθείτε ότι το καλώδιο τροφοδοσίας και το φως δεν έχουν υποστεί βλάβη και ότι τα φίλτρα αέρα είναι καθαρά. Εισαγάγετε ένα νέο σετ μπαταριών στο τηλεχειριστήριο. Προχωρήστε σύμφωνα με τις οδηγίες στην ενότητα «**Τοποθέτηση και αντικατάσταση μπαταριών**». Εγκαταστήστε το φορτίο κλιματιστικό σύμφωνα με τις οδηγίες που

περιέχονται στην προηγούμενη ενότητα του παρόντος εγχειριδίου χρήσης «**Εγκατάσταση**».

ΑΝΤΙΜΕΤΩΠΙΣΗ ΠΡΟΒΛΗΜΑΤΩΝ

Προτού επικοινωνήσετε με ένα εξουσιοδοτημένο κέντρο σέρβις, ελέγξτε τη συσκευή σύμφωνα με τις ακόλουθες οδηγίες:

Πρόβλημα	Αιτία	Λύση
Το φορτίο κλιματιστικό δεν ενεργοποιείται.	Το καλώδιο τροφοδοσίας δεν έχει συνδεθεί σε πρίζα, ή η πρίζα δεν διαθέτει τάση.	Συνδέστε σωστά το καλώδιο τροφοδοσίας στην πρίζα, ή βεβαιωθείτε ότι η πρίζα διαθέτει τάση.
	Έχει ενεργοποιηθεί η εσωτερική διάταξη ασφαλείας.	Περιμένετε περίπου 30 λεπτά και, στη συνέχεια, ενεργοποιήστε ξανά το κλιματιστικό. Αν το πρόβλημα δεν αποκατασταθεί, επικοινωνήστε με εξουσιοδοτημένο κέντρο σέρβις.
Το φορτίο κλιματιστικό λειτουργεί για σύντομο μόνο χρονικό διάστημα.	Ο εύκαμπτος σωλήνας έχει καμφθεί υπερβολικά.	Ισιώστε τον εύκαμπο σωλήνα ώστε να μην υπάρχουν σημεία κάμψης.
	Η έξοδος αέρα είναι φραγμένη.	Αποφράξτε την έξοδο αέρα.
Το φορτίο κλιματιστικό λειτουργεί, αλλά δεν ψύχει.	Στο δωμάτιο υπάρχουν ανοικτά παράθυρα και πόρτες με αποτέλεσμα να εισέρχεται ζεστός αέρας, ή υπάρχουν ενεργοποιημένες πηγές θερμότητας μέσα στον χώρο.	Βεβαιωθείτε ότι έχετε κλείσει όλα τα παράθυρα και τις πόρτες, ή απενεργοποιήστε τυχόν ενεργές πηγές θερμότητας.
	Το φορτίο κλιματιστικό εκτίθεται σε άμεση ηλιακή ακτινοβολία ή σε πηγή θερμότητας.	Μετατοπίστε το φορτίο κλιματιστικό, προστατεύστε το από τον ήλιο ή απενεργοποιήστε τυχόν ενεργές πηγές θερμότητας.
	Ο εύκαμπτος σωλήνας είναι αποσυνδεδεμένος.	Συνδέστε τον εύκαμπο σωλήνα.
Οι τεχνικές παράμετροι του δωματίου δεν αντιστοιχούν στις συνιστώμενες παραμέτρους του φορτίου κλιματιστικού.	Οι τεχνικές παράμετροι του δωματίου δεν αντιστοιχούν στις συνιστώμενες παραμέτρους του φορτίου κλιματιστικού.	Ελέγξτε τις τεχνικές παραμέτρους και χρησιμοποιείτε το φορτίο κλιματιστικό σε δωμάτια που διαθέτουν τις συνιστώμενες διαστάσεις.
	Κατά τη λειτουργία επικρατεί στον χώρο μια δυσάρεστη οσμή.	Τα φίλτρα αέρα είναι βρώμικα.
Το φορτίο κλιματιστικό δεν λειτουργεί κατά τα πρώτα 3 λεπτά μετά την επανεργοποίησή του.	Έχει ενεργοποιηθεί η προστασία συμπιεστή.	Περιμένετε 3 λεπτά. Στη συνέχεια, η λειτουργία ξεκινά αυτόματα. Αυτό είναι φυσιολογικό.

Το τηλεχειριστήριο δεν λειτουργεί.	Η απόσταση μεταξύ του τηλεχειριστηρίου και του φορτίου κλιματιστικού είναι πολύ μεγάλη.	Πλησιάστε στο φορτίο κλιματιστικό και βεβαιωθείτε ότι δεν μεσολαβούν εμπόδια μεταξύ του τηλεχειριστηρίου και του φορτίου κλιματιστικού.
	Το τηλεχειριστήριο δεν είναι στραμμένο προς τον αισθητήρα σήματος.	
	Οι μπαταρίες είναι αποφορτισμένες.	Αλλάξτε τις μπαταρίες.

Μηνύματα σφάλματος

Μηνύματα σφάλματος στην οθόνη	Εξήγηση	Λύση
PF	Αστοχία αισθητήρα	Επικοινωνήστε με εξουσιοδοτημένο κέντρο σέρβις.
Ft	Το δοχείο συμπυκνώματος είναι γεμάτο.	Αδειάστε το δοχείο συμπυκνώματος σύμφωνα με τις οδηγίες που περιέχονται στην ενότητα « ΑΠΟΣΤΡΑΓΓΙΣΗ ΣΥΜΠΥΚΝΩΜΑΤΟΣ ».



Σημείωση:

Σε περίπτωση που προκύψει ένα από τα προαναφερόμενα σφάλματα, απενεργοποιήστε το φορτίο κλιματιστικό και αναζητήστε την αιτία του σφάλματος. Ενεργοποιήστε το ξανά και, αν το σφάλμα επανεμφανιστεί, απενεργοποιήστε το, απουσυνδέστε το καλώδιο τροφοδοσίας από την πρίζα και επικοινωνήστε με τον κατασκευαστή, ένα εξουσιοδοτημένο κέντρο σέρβις ή ένα άτομο με κατάλληλη κατάρτιση για να αναθεωρήσει την επισκευή της μονάδας.

ΤΕΧΝΙΚΕΣ ΠΡΟΔΙΑΓΡΑΦΕΣ

Κατηγορία ενέργειας (ψύξη/θέρμανση).....	A++ / A+++
Παροχή ισχύος.....	220-240 V ~ / 50 Hz
Ψυκτική απόδοση.....	9 000 BTU/h
Ισχύς εισόδου για την ψύξη.....	733 W
Υπερένταση ηλεκτρικού ρεύματος (ψύξη).....	3,2 A
Συντελεστής ψύξης EER.....	3,6
Ισχύς εισόδου για τη θέρμανση.....	600 W
Υπερένταση ηλεκτρικού ρεύματος (θέρμανση).....	2,6 A
Συντελεστής θέρμανσης COP.....	3,8
Ικανότητα αφύγρανσης.....	0,6 l/h
Χωρητικότητα του ενσωματωμένου δοχείου συμπυκνώματος.....	1,2 l
Τύπος και βάρος ψυκτικού μέσου.....	R290 / 290 g
Όγκος ροής αέρα... 410 / 350 / 300 m ³ /h (υψηλή/μεσαία/χαμηλή ρύθμιση)	
Τιμή ηχητικής ισχύος.....	64 dB (A)
Τιμή ηχητικής πίεσης.....	50/48/47 dB(A) (υψηλή/μεσαία/χαμηλή ρύθμιση)
Μέγιστη επιτρεπόμενη τιμή πίεσης λειτουργίας (χαμηλή/υψηλή ρύθμιση).....	1,2/2,3 MPa
Διαστάσεις του φορτίου κλιματιστικού (Π × Β × Υ).....	450 × 745 × 396 mm
Βάρος.....	33 kg
Εύρος ρύθμισης θερμοκρασίας (ψύξη).....	18 έως 32°C
Εύρος ρύθμισης θερμοκρασίας (θέρμανση).....	13 έως 27°C
Συνιστώμενο εμπόδιον χώρου (Κεντρική Ευρώπη)*.....	31 έως 35 m ²
Συνιστώμενος όγκος χώρου (Κεντρική Ευρώπη)*.....	80 έως 91 m ³

* Ισχύει για τις υπολογισμένες κλιματικές συνθήκες που επικρατούν συνήθως στην Κεντρική Ευρώπη. Για κανονικά δωμάτια με οροφή σε τυποποιημένο ύψος. Οι εμφανιζόμενες τιμές ενδέχεται να διαφέρουν όταν η συσκευή χρησιμοποιείται σε χώρους με διαχωριστικά, σε χώρους με πολλαπλές πηγές θερμότητας, σε χώρους με πολλές τζαμαρίες ή/και κακή μόνωση.

Εάν γνωρίζετε ότι αγοράζετε το κλιματιστικό για χώρο με τα παραπάνω χαρακτηριστικά, επιλέξτε ένα μοντέλο με υψηλότερη απόδοση ισχύος για τον συγκεκριμένο χώρο.

Η δηλωμένη στάθμη εκπεμπόμενου θορύβου της συσκευής είναι 64 dB(A), τιμή που αντιστοιχεί στο Επίπεδο Α ηχητικής ισχύος, όπως αντιπροβάλλεται με την ηχητική ισχύ αναφοράς 1 pW.



Σημείωση:

Η απόδοση του φορτού κλιματιστικού μπορεί να μειωθεί σε περίπτωση που χρησιμοποιείται εκτός του εύρους θερμοκρασίας λειτουργίας που περιγράφεται παραπάνω.

Διατηρούμε το δικαίωμα τροποποίησης του κειμένου και των τεχνικών χαρακτηριστικών.

ΑΠΟΡΡΙΨΗ ΧΡΗΣΙΜΟΠΟΙΗΜΕΝΩΝ ΜΠΑΤΑΡΙΩΝ



Οι μπαταρίες περιέχουν ουσίες επιβλαβείς για το περιβάλλον και, συνεπώς, δεν πρέπει να απορρίπτονται μαζί με τα κοινά οικιακά απορρίμματα. Παραδώστε τις χρησιμοποιημένες μπαταρίες, για τη σωστή απόρριψή τους, σε σημεία που προορίζονται για τη συλλογή μπαταριών.

Η SENCOR δηλώνει δια του παρόντος ότι το μοντέλο συσκευής ραδιοσυνοχής με αριθμό SAC MT9078CH συμμορφώνεται με την οδηγία 2014/53/ΕΕ. Η πλήρης διατύπωση της Δήλωσης συμμόρφωσης ΕΕ διατίθεται στον ιστότοπο: www.sencor.eu.

ΟΔΗΓΙΕΣ ΚΑΙ ΠΛΗΡΟΦΟΡΙΕΣ ΣΧΕΤΙΚΑ ΜΕ ΤΗΝ ΑΠΟΡΡΙΨΗ ΤΩΝ ΧΡΗΣΙΜΟΠΟΙΗΜΕΝΩΝ ΥΛΙΚΩΝ ΣΥΣΚΕΥΑΣΙΑΣ

Απορρίψτε τα χρησιμοποιημένα υλικά συσκευασίας σε κάποιο ειδικό χώρο απορριμμάτων του δήμου σας.

ΑΠΟΡΡΙΨΗ ΜΕΤΑΧΕΙΡΙΣΜΕΝΟΥ ΗΛΕΚΤΡΙΚΟΥ ΚΑΙ ΗΛΕΚΤΡΟΝΙΚΟΥ ΕΞΟΠΛΙΣΜΟΥ



Όταν προϊόντα πρωτότυπα έγγραφα φέρουν αυτό το σύμβολο, αυτό σημαίνει ότι τα μεταχειρισμένα ηλεκτρικά ηλεκτρονικά προϊόντα δεν πρέπει να απορρίπτονται μαζί με τα υπόλοιπα οικιακά απορρίμματα. Για την ορθή απόρριψη, ανανέωση και ανακύκλωση, παραδώστε αυτές τις συσκευές σε καθορισμένα σημεία συλλογής. Εναλλακτικά, σε κάποιες χώρες της Ευρωπαϊκής Ένωσης άλλες ευρωπαϊκές χώρες μπορείτε να επιστρέψετε τη συσκευή στο τοπικό κατάστημα

από όπου την αγοράσατε και να προμηθευτείτε μια νέα συσκευή εφάμιλλης ποιότητας.

Η ορθή απόρριψη αυτού του προϊόντος συμβάλλει στην εξοικονόμηση πολύτιμων φυσικών πόρων και προστατεύει το περιβάλλον και την ανθρώπινη υγεία που διαφορετικά θα επηρεάζονταν από την ακατάλληλη απόρριψη των απορριμμάτων. Για περισσότερες λεπτομέρειες, συμβουλευτείτε τις τοπικές αρχές κάποια μονάδα συλλογής απορριμμάτων. Σύμφωνα με τους εθνικούς κανονισμούς, ενδεχομένως να επιβάλλονται πρόστιμα για την εσφαλμένη απόρριψη αυτού του τύπου απορριμμάτων.

Για επιχειρήσεις με έδρα σε χώρες της Ευρωπαϊκής Ένωσης

Εάν θέλετε να απορρίψετε ηλεκτρικές ηλεκτρονικές συσκευές, ζητήστε τις απαραίτητες πληροφορίες από το κατάστημα πώλησης τον προμηθευτή σας.

Απόρριψη σε άλλες χώρες εκτός της Ευρωπαϊκής Ένωσης.

Αυτό το σύμβολο ισχύει στην Ευρωπαϊκή Ένωση. Εάν επιθυμείτε να απορρίψετε αυτό το προϊόν, ζητήστε τις απαραίτητες πληροφορίες σχετικά με τη σωστή μέθοδο απόρριψης από τον τοπικό δημοτικό φορέα το κατάστημα αγοράς.



Το συγκεκριμένο προϊόν πληροί όλες τις βασικές απαιτήσεις των σχετικών με αυτό οδηγιών της Ε.Ε..

