



DĚKUJEME VÁM, ŽE JSTE SI ZAKOUPILI VÝROBEK ZNAČKY WHIRLPOOL

Přejete-li si získat plnou podporu, zaregistrujte svůj výrobek na www.whirlpool.eu/register



Před použitím spotřebiče si pečlivě přečtěte Bezpečnostní pokyny.

PRVNÍ POUŽITÍ

ZAHŘÁTÍ TROUBY

Z nové trouby se mohou uvolňovat pachy, které souvisejí s proběhlým procesem výroby: Jedná se o zcela běžný jev. Před započetím přípravy jídla proto doporučujeme prázdnou troubu nejprve zahřát, aby zmizel jakýkoli případný zápach. Z trouby odstraňte všechny ochranné kartóny nebo fólie a vyjměte rovněž i veškeré uvnitř uložené příslušenství. Zahřejte troubu

na teplotu 250 °C a nechte ji hřát po dobu přibližně jedné hodiny. V této době musí být trouba prázdná. Dodržujte instrukce pro správné nastavení funkce.

Veźměte prosím na vědomí: Po prvním použití spotřebiče doporučujeme vyvětrat místnost.

OVLÁDACÍ PANEL

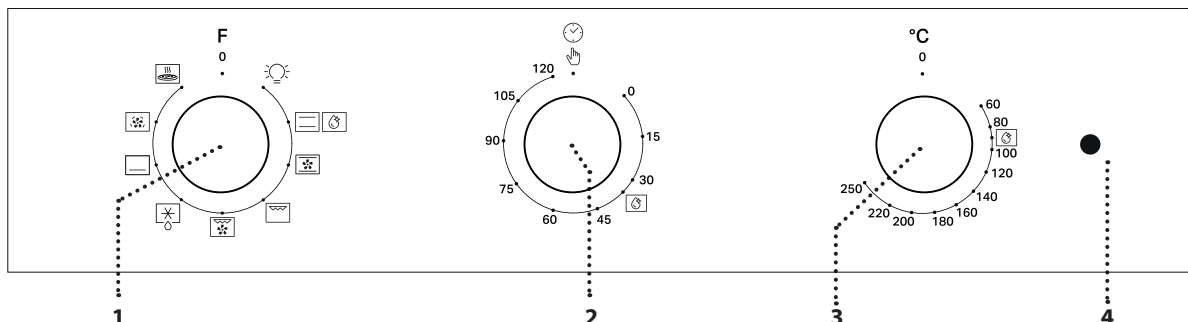

1. OVLADAČ VÝBĚRU

Pro zapínání trouby výběrem funkce.

Přejete-li si troubu vypnout, otočte jím do polohy 0.

2. KNOFLÍK ČASOVÁNÍ

Používá se jako časovač.

3. OVLADAČ TERMOSTATU

Otočte jím pro nastavení požadované teploty a aktivaci vybrané funkce.

4. LED KONTROLKA TERMOSTATU/PŘEDEHŘEVU

Zapíná se během fáze vyhřívání trouby. Po dosažení požadované teploty zhasíná.

Upozornění: Vložení jídla do trouby před dokončením přehřívání může mít negativní vliv na konečný výsledek přípravy pokrmu.

Veźměte prosím na vědomí: Typy knoflíků se mohou lišit v závislosti na modelu. Jsou-li knoflíky stisknuté (aktivní), stlačením uprostřed je uvolníte z polohy jejich usazení.

PŘÍSLUŠENSTVÍ

Počet kusů a typ příslušenství se může v závislosti na zakoupeném modelu trouby lišit. Další příslušenství, jež není součástí vybavy, lze zakoupit zvlášť prostřednictvím servisního centra.



Použití ROŠTU: k pečení pokrmů nebo jako podložka pro nádoby, dortové formy a jiné žáruvzdorné nádoby.



Použití HLUBOKÉHO PLECHU: jako plech pro účely pečení masa, ryb, zeleniny, chlebového pečiva typu „focaccia“ atd., anebo k zachycování uvolňujících se šťáv, je-li umístěn pod rošt.



Použití PEČÍČÍHO PLECHU: k pečení všech druhů chleba a sladkého pečiva, ale i k přípravě pečeného masa, ryb pečených v papilotě atd.

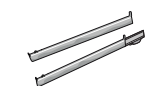

POSUVNÉ DRÁŽKY* Pro usnadnění vkládání a vyjímání příslušenství.

Vložte rošt do požadované úrovně. Přitom jej držte tak, aby byl mírně nakloněn směrem nahoru, přičemž nejprve položte zvýšenou zadní stranu (směřující nahoru). Poté zasuňte rošt horizontálně podél vodicích mřížek co nejvíce dozadu. Další příslušenství, jako je např. plech na pečení, se vkládá horizontálně zasunutím do vodicích mřížek.

DEMONTÁŽ A INSTALACE VODICÍCH DRÁŽEK

Pro usnadnění čištění trouby lze vodicí mřížky vymontovat: aby je bylo možné vyndat z usazení, zatáhněte za ně.

* Dostupné pouze u určitých modelů.

FUNKCE A KAŽDODENNÍ POUŽÍVÁNÍ

1. ZVOLTE FUNKCI

Funkci zvolíte otočením ovladače výběru na symbol požadované funkce.

0 OFF
Slouží k vypínání trouby.

OSVĚTLENÍ
Pro zapnutí osvětlení uvnitř trouby.

TRADIČNÍ
Slouží k pečení jakéhokoli jídla pouze na jednom roštu.

SMART CLEAN (funkce je k dispozici pouze u určitých modelů)
Díky působení páry, která se uvolňuje při tomto čistícím cyklu za nízké teploty, umožňuje tato funkce snadno odstranit nečistoty a zbytky jídla. Pro aktivaci čistící funkce „Smart Clean“ nalijte na dno trouby 100–120 ml pitné vody a poté otočte všechny 3 knoflíky (volící knoflík, knoflík časování, knoflík termostatu) na symbol .

KONVEKČNÍ PEČENÍ
Pro pečení koláčů s tekutou náplní uprostřed na jednom roštu. Tato funkce je ideální také pro pečení na dvou úrovních.

GRIL
Ke grilování steaků, kebabů a uzenin, k zapékání či gratinování zeleniny nebo k opékání topinek. K zachycení uvolňujících se šťáv při grilování masa doporučujeme použít plech: Plech umístěte na kteroukoli úroveň pod roštem a přidejte 200 ml pitné vody.

TURBOGRIL
Pro opékání velkých kusů masa. K zachycení uvolňujících se šťáv doporučujeme používat plech: Plech umístěte na kteroukoli úroveň pod roštem a přidejte 200 ml pitné vody.

ROZMRAZOVÁNÍ
Pro rychlejší rozmrazení jídla.

- VYHRÍVÁNÍ SPODNÍ ČÁSTI**
Pro opékání spodní části pokrmů dozlatova. Funkci lze využít také pro pomalé pečení, dokončení pečení pokrmů s vysokým obsahem tekutin (sladkých i slaných) nebo pro zahuštění omáček a masových šťáv.
- HORKÝ VZDUCH**
Pro přípravu různých druhů jídel, které vyžadují stejnou teplotu na

několika výškových úrovních současně (maximálně třech). U této funkce nedochází k vzájemnému přenosu vůní mezi jednotlivými jídly.

PIZZA
K pečení pizzy a chleba různých druhů a velikostí. Doporučujeme prohodit polohu plechů v polovině doby pečení.

KAŽDODENNÍ POUŽÍVÁNÍ

1. ZVOLTE FUNKCI

Funkci zvolíte otočením volicího knoflíku na symbol vámi požadované funkce.

2. AKTIVUJTE FUNKCI

S RUCNÍM NASTAVENÍM

Voličem funkcí otočte na požadovanou funkci. Rozsvítí se osvětlení trouby. Knoflíkem termostatu otočte doprava na požadovanou teplotu.

Po ukončení přípravy jídla pro vypnutí trouby otočte volicí knoflík a knoflík termostatu na symbol **0**.

SMART CLEAN

Pro aktivaci čisticí funkce „Smart Clean“ nalijte na dno trouby 100–120 ml pitné vody a poté otočte všechny 3 knoflíky (volicí knoflík, knoflík časování, knoflík termostatu) na symbol . Funkce se aktivuje automaticky a trvá 35 minut.

3. PŘEDEHŘEV

Poté, co tuto funkci jednou aktivujete, rozsvítí se LED kontrolka termostatu, což signalizuje, že byl zahájen přehřev.

Na konci tohoto procesu LED kontrolka termostatu zhasne, což signalizuje, že trouba dosáhla nastavené teploty. V tomto okamžiku je trouba připravena na vložení jídla a vy můžete zahájit pečení.

Upozornění: Vložení jídla do trouby před dokončením přehřívání může mít negativní vliv na konečný výsledek přípravy pokrmů.

4. NASTAVENÍ ČASOVAČE

Knoflík časovače umožňuje nastavení času v rozmezí od 1 do 120 minut. Chcete-li nastavit dobu pečení, zvolte nejprve požadovanou funkci trouby, pak otočte voličem po směru hodinových ručiček až nadoraz a pak ho přetočením opačným směrem nastavte na požadovanou dobu pečení. Po uplynutí nastavené doby pečení se trouba vypne a volič zůstane v poloze **0**. Budete-li chtít používat troubu v manuálním režimu, tj. bez nastavení doby pečení, musíte otočit knoflíkem časovače na symbol .

DŮLEŽITÉ: Pokud je knoflík časovače v poloze na symbolu **0**, trouba se nezapne. Troubu zapnete uvedením knoflíku do polohy na symbolu , popřípadě nastavením doby pečení.

TABULKA TEPELNÉ ÚPRAVY

RECEPT	FUNKCE	PŘEDEHŘEV	TEPLOTA (°C)	DOBA TRVÁNÍ (MIN)	ÚROVEŇ A PŘÍSLUŠENSTVÍ
Kynuté koláče		Ano	150–170	30–90	2
		Ano	160–180	30–90	4 1
Čajové pečivo / ovocné koláčky		Ano	160–180	15–35	2/3
		Ano	150–170	20–45	4 2
Pizza/chléb		Ano	90	140–200	4 2
		Ano	90	140–200	5 3 1
Lasagne / zapékané těstoviny / masové cannelloni / nákyipy		Ano	180–200	35–50	5 3 1
Jehněčí / telecí / hovězí / vepřové 1 kg		Ano	190–200	20–30	2
Kuře/králík/kachna 1 kg		Ano	200–230	50–100	5 3 1
Opečený chléb		5'	250	2–6	5
Opékané brambory		–	200–220	35–55 *	3

* Po uplynutí dvou třetin doby pečení jídlo obraťte (pokud je potřeba).

PŘÍSLUŠENSTVÍ						
Mřížka	Nádoba na pečení nebo pečicí plech na mřížce	Odkapávací plech / mělký plech / plech pro pečení na roštu	Odkapávací plech	Odkapávací plech s 200 ml vody	PLECH NA PEČENÍ	
FUNKCE	Tradiční	Gril	Turbo gril	Horký vzduch	Tradiční pečení	Pizza

ČIŠTĚNÍ A ÚDRŽBA

Před prováděním jakékoliv údržby a čištění se ujistěte, že trouba stihla vychladnout. Nepoužívejte parní čističe. Nepoužívejte drátěnku, drsné houbičky nebo abrazivní/žíravé prostředky, protože by mohlo dojít k poškození povrchu spotřebiče. Používejte bezpečnostní rukavice. Před prováděním jakékoliv údržby musí být trouba odpojena od elektrické sítě.

VNĚJŠÍ POVRCHY

Plochy trouby otírejte vlhkým hadříkem z mikrovlákna. Jsou-li velmi znečištěné, přidejte několik kapek pH neutrálního čisticího prostředku. Nakonec je otřete suchým hadříkem. Nepoužívejte korozivní ani brusné čisticí prostředky. Jestliže se tyto prostředky přesto nedopatřením dostanou do styku s troubou, ihned potřísněný povrch otřete vlhkým hadříkem z mikrovlákna.

VNITŘNÍ POVRCHY

Po každém použití nechte troubu vychladnout a poté ji vyčistěte, a to ideálně v době, když je ještě teplá, aby bylo možné odstranit skvrny a zbytky jídla. Za účelem vysušení jakéhokoli kondenzátu vytvořeného v důsledku přípravy jídla s vyšším obsahem vody nechejte troubu zcela vychladnout a poté kondenzát setřete hadříkem nebo houbou. Pro optimální vyčištění vnitřních povrchů zapněte funkci „Smart Clean“ (k dispozici je pouze u určitých modelů).

Sklo dveří čistěte vhodným tekutým prostředkem.

PŘÍSLUŠENSTVÍ

Ohledně použití vložte příslušenství do roztoku mycího prostředku na nádobí. Je-li ještě horké, použijte kuchyňské chňapky. Zbytky jídel odstraníte vhodným kartáčkem nebo houbičkou na nádobí.

POSUŇTE HORNÍ TOPNÉ TĚLESO NÍŽE (pouze u některých modelů)

Aby bylo možné vyčistit horní desku trouby, horní topné těleso grilu lze posunout směrem dolů. Vyjměte topný článek z jeho usazení a poté jej posuňte směrem dolů. Topný článek vrátíte na místo tak, že jej nazdvihnete, lehce zatáhnete směrem k sobě a ujistíte se, že držák je řádně usazen.

DEMONTÁŽ A ZPĚTNÁ MONTÁŽ DVÍŘEK

Přejete-li si dvířka demontovat, zcela je otevřete a posouváte západky směrem dolů, dokud nedojde k jejich odjištění (1). Dvířka pečlivě uzavřete (2). Pevně je držte oběma rukama – nedržte je za rukojeť. Dvířka (3) snadno vysadíte tak, že je budete zavírat a současně za ně táhnout (a), dokud se neuvolní z usazení (b).

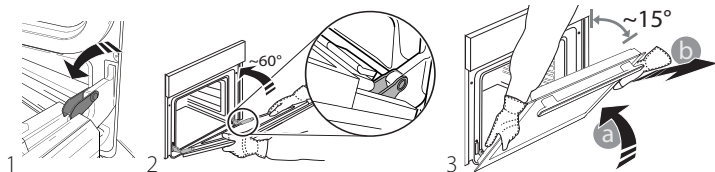

Odložte dvířka na stranu na měkký povrch. Dvířka opět nasadíte tak, že je přiložíte k troubě, nasměrujete háčky pantů oproti jejich usazení a do příslušného usazení zajistíte i horní část. Posuňte dvířka dolů a poté je plně otevřete. Posuňte západky směrem dolů do jejich původní polohy: Ujistěte se, že jste je posunuli dolů až na doraz. Zkuste dvířka zavřít a zkontrolujte, zda jsou v jedné rovině s ovládacím panelem. Pokud tomu tak není, výše uvedený postup opakujte.

ČIŠTĚNÍ SKLA DVÍŘEK

Vysazená dvířka položte na měkký povrch madlem dolů. Následně současně stiskněte obě zajišťovací pojistky (1) a zatažením směrem k sobě (2) sejměte horní lištu dvířek.

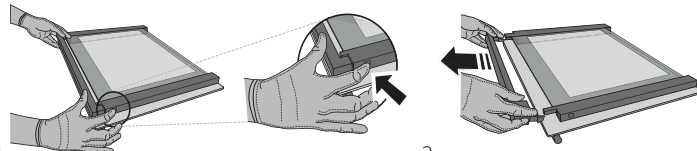

Zvedněte a oběma rukama pevně držte vnitřní sklo. Vysadte je a položte na měkký povrch. Poté začněte s čištěním (3).

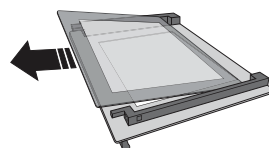

Pro správné opětovné nasazení vnitřního skla zkontrolujte, zda v levém rohu vidíte „R“ a zda čistý (nepotříštěný) povrch směřuje nahoru. Nejprve zasadte delší stranu skla označenou písmenem „R“ do uložení, a poté sklo posuňte směrem dolů do správné polohy (4). Namontujte horní lištu (5) zpět: zacvaknutí indikuje správnou montáž. Před nasazením dvířek zkontrolujte těsnění.

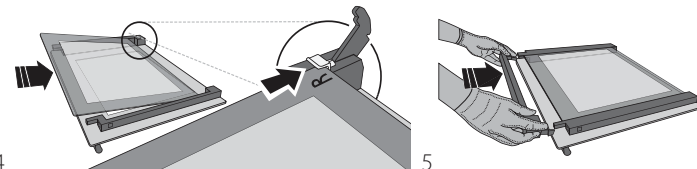

VÝMĚNA ŽÁROVKY TROUBY

Odpojte troubu ze sítě, odšroubujte kryt žárovky, vyměňte ji a našroubujte kryt zpět. Znovu připojte troubu k elektrické síti. Nepoužívejte troubu bez nainstalovaného krytu žárovky.

Veďte prosím na vědomí: Používejte pouze halogenové žárovky 25 W/230 ~ V, typ G9, T300 °C. Žárovka, kterou je spotřebič vybaven, je speciálně navržena pro domácí spotřebiče a není vhodná pro všeobecné osvětlení místností v domácnostech. Žárovky lze zakoupit v servisním středisku.

ODSTRAŇOVÁNÍ ZÁVAD

Co dělat, když...	Možné důvody	Řešení
Trouba nefunguje.	Přerušení napájení. Odpojení od elektrické sítě.	Zkontrolujte, zda je síť pod napětím a zda je trouba připojena k elektrickému napájení. Vypněte a opět zapněte troubu. Zjistíte tak, zda porucha stále trvá.

▼ Pro více informací o výrobku si z webových stránek docs.whirlpool.eu stáhněte příručku pro každodenní použití.



Zásady, standardní dokumentaci a další informace o výrobku naleznete:

- na naší webové stránce docs.whirlpool.eu,
- pomocí naskenování QR kódu,
- případně **kontaktujte náš poprodejní servis** (telefonní číslo naleznete v záručním listě). Při kontaktování našeho poprodejního servisu prosím uveďte kódy na identifikačním štítku produktu.

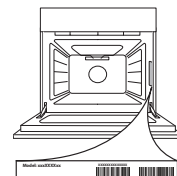

Whirlpool



400011632828