



DĚKUJEME VÁM, ŽE JSTE SI ZAKOUPILI VÝROBEK
ZNAČKY WHIRLPOOL

Přejete-li si získat plnou podporu, zaregistrujte svůj
výrobek na www.whirlpool.eu/register



Před použitím spotřebiče si pečlivě přečtěte Bezpečnostní
pokyny.

POPIS PRODUKTU

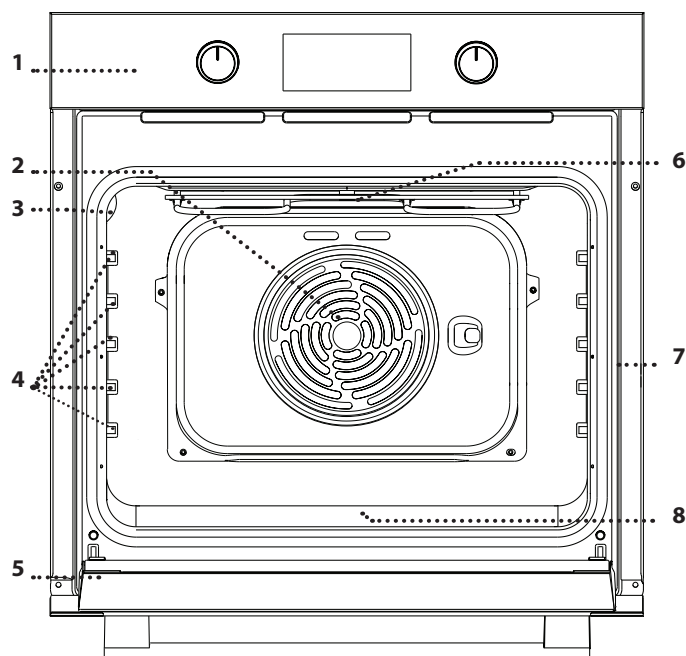

1. Ovládací panel
2. Ventilátorové a kruhové topné těleso (není vidět)
3. Osvětlení
4. Vodící mřížky (úroveň je vyznačena na stěně vnitřního prostoru trouby)
5. Dvířka
6. Horní topné těleso/grill
7. Identifikační štítek (neodstraňujte)
8. **STEAM** prohlubeň na pitnou vodu

POPIS OVLÁDACÍHO PANELU

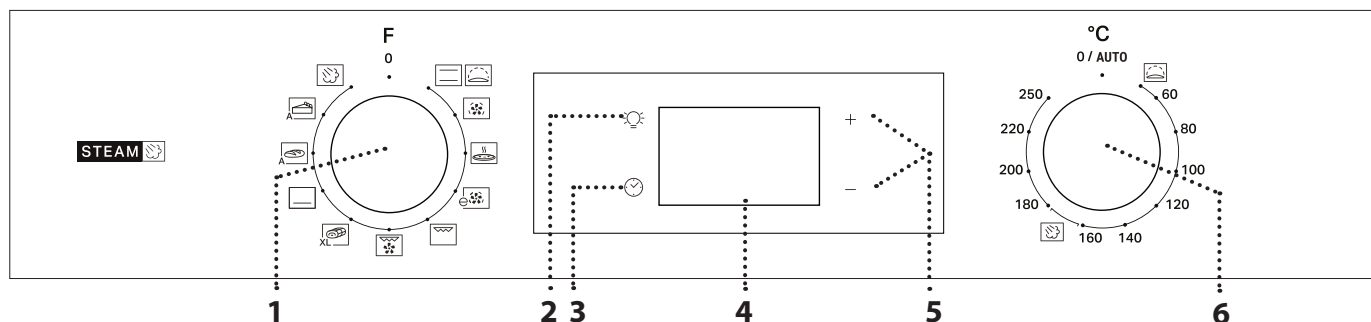

1. OVLADAČ VÝBĚRU

Pro zapínání trouby výběrem funkce.

Chcete-li troubu vypnout, otočte jej do polohy 0.

2. OSVĚTLENÍ

Když je trouba zapnutá, stisknutím tlačítka  se zapíná nebo vypíná světlo vnitřního prostoru.

3. NASTAVENÍ DENNÍHO ČASU

Pro přístup k nastavení doby přípravy, odloženého startu a časovače.

Pro zobrazení času u vypnuté trouby.

4. DISPLEJ

5. TLAČÍTKA NASTAVENÍ

Pro změnu nastavení doby přípravy.

6. OVLADAČ TERMOSTATU

Otočením se volí teplota při aktivaci manuálních funkcí.

Upozornění: Typy ovladačů se mohou lišit v závislosti na modelu. Jsou-li ovladače aktivované (stisknutím), stlačením uprostřed je z polohy usazení uvolníte.

PŘÍSLUŠENSTVÍ

ROŠT

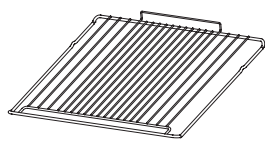

Použití: k pečení pokrmů nebo jako podložka pro nádoby, dortové formy a jiné žárovzdorné nádoby.

HLUBOKÝ PLECH*

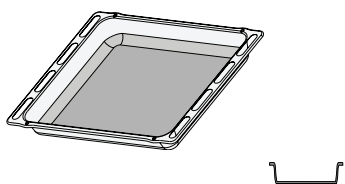

Použití: jako plech pro účely pečení masa, ryb, zeleniny, chlebového pečiva typu „focaccia“ atd. nebo k zachycování uvolňujících se šťáv, je-li umístěn pod rošt.

PLECH NA PEČENÍ*

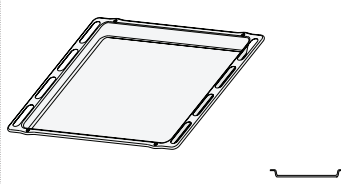

Použití: k pečení chleba a pečiva, jakož i přípravě pečeného masa, ryb pečených v papilotě atd.

POSUVNÉ DRÁŽKY *

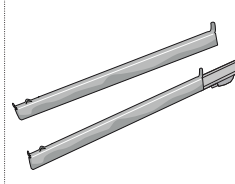

Pro usnadnění vkládání a vyjmutí příslušenství.

* Dostupné pouze u určitých modelů

Počet kusů a typ příslušenství se může v závislosti na zakoupeném modelu lišit.

V servisním středisku si můžete zakoupit další příslušenství.

VLOŽENÍ ROŠTU A DALŠÍHO PŘÍSLUŠENSTVÍ

Vložte rošt do požadované úrovně. Přitom jej držte tak, aby byl mírně nakloněn směrem nahoru, přičemž nejprve položte zvýšenou zadní stranu (směřující nahoru).

VÝSUVNÉ LIŠTY A VODICÍ DRÁŽKY

Před použitím trouby odstraňte z výsuvných lišt ochrannou pásku [a] a poté ochrannou fólii [b].

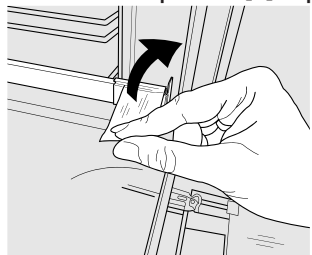

[a]

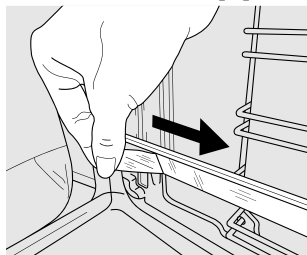

[b]

VYJMUŽÍ VÝSUVNÝCH LIŠT [c]



Zatáhněte za spodní část výsuvné lišty, aby došlo k vyháknutí ze spodních háčků (1) a následně zatáhněte směrem nahoru, čímž dojde k vysazení z horních háčků (2).

OPĚTOVNÉ NASAZENÍ VÝSUVNÝCH LIŠT [d]



Zahákněte horní háčky za vodící drážku (1) a následně oproti ní zatlačte spodní část výsuvné lišty, dokud spodní háčky nezacvaknou (2).

PŘED PRVNÍM POUŽITÍM

1. NASTAVENÍ DENNÍHO ČASU

Při prvním zapnutí spotřebiče budete muset nastavit čas: Podržte , dokud na displeji nezačne blikat ikona  a dvě číslice nastavení hodin.



Pro nastavení hodin použijte + nebo - a pro potvrzení stiskněte . Na displeji začnou blikat dvě číslice nastavení minut. Pro nastavení minut použijte + nebo - a pro potvrzení stiskněte .

Upozornění: Když bliká ikona , např. v důsledku delšího výpadku elektrického proudu, budete muset čas nastavit znovu.

Poté jej zasuňte horizontálně do vodících lišt, a to co nejvíce dozadu.

Další příslušenství, jako například plech na pečení, vkládejte ve vodorovné poloze zasunutím do drážek.

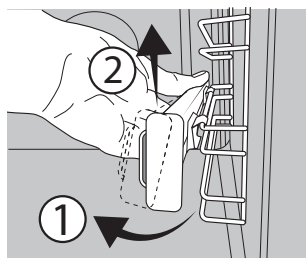

[c]

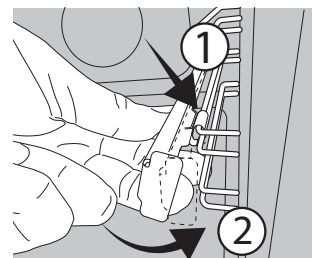

[d]

DEMONTÁŽ A INSTALACE VODICÍCH DRÁŽEK

1. Pro demontáž bočních vodících mřížek pevně uchopte vnější část mřížky a vytáhněte ji směrem k sobě. Tím se uvolní podpěry a dva vnitřní háčky z příslušných otvorů.

2. Při vracení vodících mřížek na místo nejprve zasuňte háčky do příslušných otvorů. Poté nastavte vnější část k příslušnému otvoru, zasuňte podpěru a pevně zatlačte směrem ke stěně trouby, aby se vodící mřížky zajistily na místě.

2. ZAHŘÁTÍ TROUBY

Z nové trouby se mohou uvolňovat pachy, které souvisejí s proběhlým procesem výroby: Jedná se o zcela běžný jev. Před započetím vaření tedy doporučujeme zahřát troubu prázdnou za účelem odstranění jakéhokoli případného zápachu. Z trouby odstraňte všechny ochranné kartóny nebo fólie a vyjměte rovněž i veškeré uvnitř uložené příslušenství.

Zahřívejte troubu na 250 °C po dobu přibližně jedné hodiny. V této době musí být trouba prázdná.

Upozornění: Při prvním použití trouby doporučujeme prostor větrat.

FUNKCE



TRADIČNÍ

Slouží k pečení jakéhokoli jídla pouze na jednom roštu.



KYNUTÍ

Napomáhá sladkému nebo slanému těstu účinně vykynout. Funkce se zapíná otočením ovladače termostatu na příslušný symbol.



HORKÝ VZDUCH

Pro přípravu různých druhů jídel, které vyžadují stejnou teplotu na několika výškových úrovních současně (maximálně třech). U této funkce nedochází k vzájemnému přenosu vůní mezi jednotlivými jídl.



PIZZA

K pečení pizzy a chleba různých druhů a velikostí. Doporučujeme prohodit polohu plechů v polovině doby pečení.



ECO S HORKÝM VZDUCHEM

Pro pečení pečeně a nadívaného masa na jedné úrovni. Díky pozvolné a střídavé cirkulaci vzduchu je jídlo chráněno před nadměrným vysušením.

Je-li tato úsporná funkce ECO používána, kontrolka zůstane po celou dobu přípravy vypnutá. Během pečení je ale možné ji opět zapnout stisknutím .



GRIL

Ke grilování steaků, kebabů a klobás, k zapékání nebo gratinování zeleniny nebo k opékání topinek. K zachycení uvolňujících se šťáv při grilování masa doporučujeme použít odkapávací plech: Plech umístěte na kteroukoli úroveň pod roštem a přidejte 200 ml pitné vody.



TURBO GRIL

K pečení velkých kusů masa (kýt, rostbífů, kuřat). K zachycení uvolňujících se šťáv doporučujeme používat odkapávací plech: Plech umístěte na kteroukoli úroveň pod roštem a přidejte 200 ml pitné vody.



MAXI COOKING

Slouží k pečení velkých kusů masa (nad 2,5 kg). Během přípravy doporučujeme masem otáčet, aby bylo zajištěno důkladné a rovnoměrné zhnědnutí na obou stranách. Rovněž doporučujeme maso často podlévat, aby nedošlo k jeho přílišnému vysušení.



VYHŘÍVÁNÍ SPODNÍ ČÁSTI

Využívá se pro opékání spodní části pokrmů dozlatova. Použití této funkce doporučujeme také pro pomalé pečení, k dokončení pečení pokrmů, které mají velmi tekutou konzistenci, popřípadě pro zahuštění šťáv a omáček.



AUTOMATICKÉ PEČENÍ CHLEBA

Tato funkce automaticky zvolí ideální teplotu a dobu pečení chleba. Pro dosažení nejlepších výsledků se důsledně řiďte receptem. Před spuštěním cyklu musí trouba vychladnout. Ovladač termostatu musí zůstat v poloze 0 / AUTO, neboť teplota se v rámci funkce nastavuje automaticky.



CUKROVÍ A DORTY

Tato funkce automaticky zvolí ideální teplotu a dobu pečení pro dorty a koláče. Před spuštěním cyklu musí trouba vychladnout. Ovladač termostatu musí zůstat v poloze 0 / AUTO, neboť teplota se v rámci funkce nastavuje automaticky.



FUNKCE PÁRA+

Funkce „Pára+“ (Steam+) umožňuje dosáhnout vynikajícího výkonu díky přítomnosti páry v pečicím cyklu. Tato funkce automaticky řídí ideální teplotu pro přípravu nejrůznějších receptů; doby vaření hlavních pokrmů jsou uvedeny v příslušné tabulce. Funkci páry aktivujte vždy, je-li trouba studená, a na dno trouby nalijete 200 ml pitné vody. Pro aktivaci funkce „Pára+“ je třeba otočit ovladač termostatu do polohy na symbolu .

KAŽDODENNÍ POUŽÍVÁNÍ

1. ZVOLTE FUNKCI

Funkci zvolte otočením *ovladače výběru* na symbol požadované funkce: Rozsvítí se displej a zazní zvukový signál.

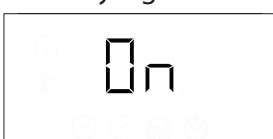

2. AKTIVUJTE FUNKCI

S RUČNÍM NASTAVENÍM

Pro spuštění zvolené funkce nastavte požadovanou teplotu otočením *ovladače termostatu*.

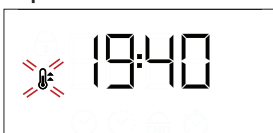

Upozornění: Během pečení můžete změnit funkci otočením *ovladače výběru* nebo upravit teplotu otočením *ovladače termostatu*. Funkce se nespustí, pokud bude ovladač termostatu v poloze 0 / AUTO. Můžete nastavit dobu přípravy, čas ukončení (pouze nastavíte-li dobu přípravy) a časovač.

KYNUTÍ

Pro spuštění funkce „Kynutí“ otočte *ovladač termostatu* do polohy pro kynutí (40 stupňů) a ovladač funkce uveďte do polohy pro tradiční pečení; je-li trouba nastavena na jinou teplotu, funkce se nespustí. Upozornění: Můžete nastavit dobu přípravy, čas ukončení (pouze nastavíte-li dobu přípravy) a časovač.

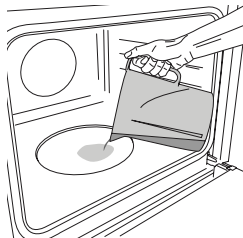

Pro spuštění funkce páry nalijte na dno trouby 200 ml pitné vody. Funkci zvolte otáčením ovladače výběru ve směru hodinových ručiček na příslušnou ikonu a ovladače termostatu do libovolné polohy mezi 160 a 180 °C (podle příslušné ikony). Funkce se spustí a na displeji se zobrazí aktuální denní čas. Předehřev není nutný. Přejete-li si pečení ukončit, otočte ovladač výběru do polohy „0“. Během tepelné úpravy v páře neotevírejte dvířka a nikdy nedoplňujte vodu.

Upozornění: Pro nastavení zvláštní doby trvání podle příslušné tabulky tepelné úpravy postupujte podle pokynů v odstavci „Programování pečení“.

3. PŘEDEHŘEV A ZBYTKOVÉ TEPLLO

Jakmile se funkce spustí, zvukový signál a blikající ikona  na displeji indikují, že fáze přehřívání je aktivní.

Jakmile se dosáhne nastavené teploty, ikona zůstane svítit a ozve se zvukový signál na znamení, že je možné do trouby vložit jídlo a pokračovat ve vaření.

Upozornění: Vložení jídla do trouby před uplynutím doby přehřevu může nežádoucím způsobem ovlivnit konečný výsledek.

Po dokončení vaření a deaktivaci funkce může zůstat ikona  viditelná na displeji, a to i po vypnutí chladicího ventilátoru, na znamení toho, že je v prostoru trouby stále zbytkové teplo.

Upozornění: Doba, po které se ikona vypne, závisí na celé řadě faktorů, jako je teplota okolního prostředí či použitá funkce.

V každém případě je výrobek vypnutý, pokud je ukazatel na ovladači výběru otočen na „0“.

4. PROGRAMOVÁNÍ PEČENÍ

Před zahájením naprogramování vaření musíte zvolit funkci.



DOBA TRVÁNÍ

Tiskněte , dokud na displeji nezačne blikat ikona  a „00:00“.





K nastavení požadované doby pečení použijte + nebo - a potvrzení provedte stiskem .

Aktivujte funkci otočením ovladače termostatu na požadovanou teplotu: Zazní zvukový signál a na displeji se zobrazí, že je pečení ukončeno.

Upozornění: Zrušit nastavenou dobu pečení lze stisknutím , dokud na displeji nezačne blikat ikona , poté tlačítkem - vynulujete dobu pečení na „00:00“. Tato doba pečení zahrnuje fázi přehřevu.

NAPROGRAMOVÁNÍ ČASU UKONČENÍ / ODLOŽENÉHO STARTU

Po nastavení doby přípravy je možné odložit spuštění funkce naprogramováním času ukončení: Stiskněte , dokud na displeji nezačne blikat ikona  a aktuální čas.



K nastavení požadovaného času ukončení přípravy použijte + nebo - a potvrzení provedte stiskem .

Aktivujte funkci otočením ovladače termostatu na požadovanou teplotu: Funkce je pozastavena a spustí se automaticky po určité době, která byla vypočtena tak, aby příprava pokrmu byla dokončena ve vámi nastaveném čase.

Upozornění: Nastavení se zruší vypnutím trouby otočením ovladače výběru do polohy 0.

UKONČENÍ PEČENÍ

Zazní zvukový signál a na displeji se zobrazí, že funkce je ukončena.





Otočením ovladače výběru zvolte jinou funkci, nebo nastavením 0 vypnete troubu.

Upozornění: Je-li aktivní časovač, na displeji se střídatě zobrazuje „END“ a zbývající čas.

5. NASTAVENÍ ČASOVAČE



Tato volba nepřerušuje nebo nenastavuje pečení, ale umožní vám použít displej jako časovač, buď během aktivní funkce, nebo u vypnuté trouby.

Podržte tlačítko  stisknuté, dokud nezačne blikat ikona  a „00:00“.



























































































K nastavení času použijte + nebo - a provedte potvrzení stisknutím .







Po ukončení odpočítávání zvoleného času samostatného časového spínače bude znít akustický signál.

Poznámky: Časovač zrušíte tak, že tisknete , dokud nezačne blikat ikona , poté tlačítkem - vynulujete čas na „00:00“.

TABULKA TEPELNÉ ÚPRAVY

RECEPT	FUNKCE	PŘEDEHŘEV	TEPLOTA (°C)	DOBA TRVÁNÍ (Min)	ÚROVEŇ A PŘÍSLUŠENSTVÍ
Kynuté koláče		Ano	170	30–50	
		Ano	160	30–50	
		Ano	160	40–60	
Koláč s náplní (tvarohový koláč – cheesecake, závin, ovocný koláč)		Ano	160–200	35–90	
		Ano	160–200	40–90	 
Čajové pečivo / ovocné koláčky		Ano	160	25–35	
		Ano	160	25–35	
		Ano	150	35–45	 
Odpalované pečivo		Ano	180–210	30–40	
		Ano	180–200	35–45	 
		Ano	180–200	35–45	  
Sněhové pečivo		Ano	90	150–200	
		Ano	90	140–200	 
		Ano	90	140–200	  
Pizza/focaccia (typ chlebového pečiva)		Ano	190–250	15–50	
		Ano	190–250	20–50	 
Mražená pizza		Ano	250	10–20	
		Ano	230–250	10–25	 
Slané koláče (zeleninový koláč, quiche)		Ano	180–200	40–55	
		Ano	180–200	45–60	 
		Ano	180–200	45–60	  
Vols-au-vent (plněné pečivo z listového těsta) / drobné pečivo z listového těsta		Ano	190–200	20–30	
		Ano	180–190	20–40	 
		Ano	180–190	20–40	  
Lasagne / zapečené těstoviny / plněné těstoviny „cannelloni“ / pečené pudinky typu „flan“		Ano	190–200	45–65	
Jehněčí/telecí/hovězí/vepřové 1 kg		Ano	190–200	80–110	
Vepřová pečeně s kůží 2 kg		Ano	180–190	110–150	
Kuře/králík/kachna 1 kg		Ano	200–230	50–100	
Krůta/husa 3 kg		-	190–200	100–160	
Pečená ryba / v papilotě (filety, vcelku)		Ano	170–190	30–45	
Plněná zelenina (rajčata, cukety, lilky)		Ano	180–200	50–70	
Opečený chléb		5'	250	2–6	
Rybí filé / plátky		-	230–250	15–30 *	 

PŘÍSLUŠENSTVÍ	 Rošt	 Pečící nádoba pro položení na rošt	 Plech na pečení / odkapávací plech na roštu	 Odkapávací plech / plech na pečení	 Odkapávací plech / plech na pečení se 200 ml vody
---------------	--	--	---	--	---

FUNKCE	 Tradiční	 Horký vzduch	 Pizza	 Maxi cooking	 Gril	 Turbo gril	 Eco s horkým vzduchem
--------	--	--	---	--	--	--	---

RECEPT	FUNKCE	PŘEDEHŘEV	TEPLOTA (°C)	DOBA TRVÁNÍ (Min)	ÚROVEŇ A PŘÍSLUŠENSTVÍ
Klobásy/kebaby/žebírka/ hamburgery		-	250	15-30 *	5 4
Pečené kuře 1-1,3 kg		Ano	200-220	55-70 **	2 1
Krvavý rostbíf 1 kg		Ano	200-210	35-50 **	3
Jehněčí kýta/koleno		Ano	200-210	60-90 **	3
Pečené brambory		Ano	200-210	35-55	2
Zapékaná zelenina			200-210	25-55	3
Maso a brambory		Ano	190-200	45-100 ***	4 1
Ryby a zelenina		Ano	180	30-50 ***	4 2
Lasagne a maso		Ano	200	50-100 ***	4 1
Kompletní jídlo: ovocný dort (úroveň 5) / lasagne (úroveň 3) / maso (úroveň 1)		Ano	180-190	40-120 ***	5 3 1
Pečené maso / nadívané maso		-	170-180	100-150	3

* V polovině doby pečení jídlo obraťte

** Ve dvou třetinách pečení jídlo obraťte (v případě potřeby).

*** Odhadovaná doba přípravy: Jídlo lze z trouby kdykoli vytáhnout, záleží na vašich požadavcích.



TABULKA TEPELNÉ ÚPRAVY S FUNKCÍ PÁRA+

JÍDLO	RECEPT	MNOŽSTVÍ	ČAS (min)	PŘÍSLUŠENSTVÍ	ÚROVEŇ	VODA
 CHLĚB (PEČIVO)	Malé pečivo	80-100 g	30-45		2	 200 ml
	Sendvič ve formě	300-500 g	40-60			
	CHLĚB (pečivo)	500 g až 2 kg	50-100			
	Bagety	200-300 g	30-45			
 MASO	Pečené	1 kg	60-110			
	Žebírka	500 g až 1,5 kg	50-75			
	Drůbež	1-1,5 kg	55-80			
	Kuře/krůta	3 kg	100-140			
 RYBA	Plátek masa	0,5-2 cm	15-25			
	Plátek masa	2-4 cm	20-35			
	Celá ryba	300-600 g	20-30			
	Celá ryba	600-1 200 g	25-45			
 ZELENINA	Brambory v páře	0,5-1,5 kg	45-60			
	Plněné papriky	1-2 kg	35-55			
	Brokolice v páře	0,3-1 kg	30-50			
	Cukety v páře	0,5-1,5 kg	30-50			
 PEČIVO	Sušenky	plech	25-35			
	Muffiny	30-60 g	25-45			
	Piškotový koláč	500-700 g	30-50			
	Koláč	plech	35-55			

Funkci PÁRA+ používejte pouze tehdy, když je trouba studená.

Otevření dveří a přidání vody během pečení může mít nepříznivý vliv na konečný výsledek.

PŘÍSLUŠENSTVÍ					
	Rošť	Pečicí nádoba pro položení na rošť	Plech na pečení / odkapávací plech na rošťu	Odkapávací plech / plech na pečení	Odkapávací plech / plech na pečení se 200 ml vody

FUNKCE							
	Tradiční	Horký vzduch	Pizza	Maxi cooking	Gril	Turbo gril	Eco s horkým vzduchem

ČIŠTĚNÍ A ÚDRŽBA

Před prováděním jakékoliv údržby a čištění se ujistěte, že trouba stihla vychladnout.

Nepoužívejte parní čističe.

Nepoužívejte drátěnku, drsné houbičky ani abrazivní/žíravé prostředky, neboť by tím mohlo dojít k poškození povrchu spotřebiče.

Používejte bezpečnostní rukavice.

Před prováděním jakékoliv údržby musí být trouba odpojena od elektrické sítě.

VNĚJŠÍ POVRCHY

Povrch čistěte vlhkým hadříkem z mikrovlákna. Jsou-li velmi znečištěné, přidejte několik kapek pH-neutrálního čisticího prostředku. Nakonec je otřete suchým hadříkem.

Nepoužívejte korozivní ani brusné čisticí prostředky. Jestliže se tyto prostředky přesto nedopatřením dostanou do styku s troubou, ihned potřísněný povrch otřete vlhkým hadříkem z mikrovlákna.

VNITŘNÍ POVRCHY

• Po každém použití nechte troubu vychladnout a poté ji vyčistěte, a to ideálně v době, když je ještě teplá, aby bylo možné odstranit skvrny a zbytky jídla. K vysušení veškerého kondenzátu, který se vytvořil v důsledku vaření jídel s vysokým obsahem vody, nechte troubu úplně vychladnout a poté ji vytřete hadříkem nebo houbičkou.

• K odstranění zbylého vodního kamene ze spodní části dutiny po **STEAM** vaření doporučujeme dutinu vyčistit produkty dodávanými poprodejním servisem (postupujte podle pokynů, které jsou k produktu přiloženy).

Doporučujeme provádět čištění alespoň jednou za 5 až 10 **STEAM** pečicích cyklů.

• Dvířka je možné za účelem snadného očištění skla vysadit a znovu nasadit

• Sklo dveří čistěte vhodným tekutým prostředkem.

PŘÍSLUŠENSTVÍ

Ihned po použití vložte příslušenství do roztoku mycího prostředku na nádobí. Je-li ještě horké, použijte kuchyňské chňapky. Zbytky jídel odstraníte vhodným kartáčkem nebo houbičkou na nádobí.

ČIŠTĚNÍ KATALYTICKÝCH PANELŮ (POUZE U NĚKTERÝCH MODELŮ)

Tato trouba může být vybavena speciálními katalytickými vložkami, které usnadňují čištění vnitřní části trouby díky speciálnímu samočisticímu povrchu, jež je vysoce porézní a schopný pohlcovat mastnotu a nečistotu. Tyto panely jsou upevněny k vodicím mřížkám: Při vkládání a následném upevňování vodicích mřížek dbejte na to, aby háčky na horní části zapadly do příslušných otvorů v panelech.

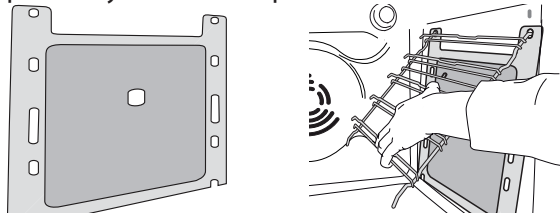

Pro co nejlepší využití samočisticích vlastností katalytických panelů doporučujeme zahřívání trouby na 200 °C pro dobu přibližně jedné hodiny prostřednictvím funkce „Tradiční pečení“. V této době musí být trouba prázdná. Poté, před odstraňováním veškerých zbytků jídel pomocí jemné houbičky, nechte troubu vychladnout.

Upozornění: Používání agresivních nebo abrazivních čisticích prostředků, drsných kartáčků, drátěnek nebo sprejů do trouby by mohlo poškodit katalytický povrch a zničit jeho samočisticí vlastnosti.

Potřebujete-li náhradní panely, obraťte se na naše středisko poprodejních služeb.

DEMONTÁŽ A ZPĚTNÁ MONTÁŽ DVÍŘEK

1. Přejete-li si dvířka demontovat, zcela je otevřete a posouváte západky směrem dolů, dokud nedojde k jejich odjištění.

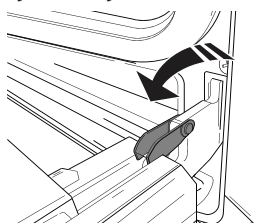

2. Dvířka dobře uzavřete. Pevně je držte oběma rukama – nedržte je za rukojeť. Dvířka snadno vysadíte tak, že je budete nepřetržitě zavírat a současně za ně táhnout (a), dokud se neuvolní z usazení (b).

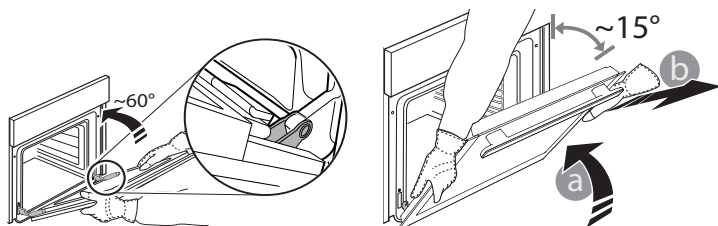

Odložte dvířka na stranu na měkký povrch.

3. Dvířka opět nasadíte tak, že je přiložíte k troubě, nasměrujete háčky pantů oproti jejich usazení a do příslušného usazení zajistíte i horní část.

4. Dvířka posuňte směrem dolů a poté je naplno otevřete.

Posuňte západky směrem dolů do jejich původní polohy: Ujistěte se, že jste je posunuli dolů až na doraz.

5. Zkuste dvířka zavřít a zkontrolujte, zda jsou v jedné rovině s ovládacím panelem. Pokud tomu tak není, výše uvedený postup opakujte.

VÝMĚNA ŽÁROVKY TROUBY

1. Odpojte troubu od elektrické sítě.
2. Odšroubujte kryt žárovky, vyměňte ji a našroubujte kryt zpět.
3. Znovu připojte troubu k elektrické síti.

Upozornění: Používejte halogenové žárovky 25 W / 230 V, typ G9, T 300 °C.
Žárovka, kterou je spotřebič vybaven, je speciálně navržena pro domácí spotřebiče a není vhodná pro všeobecné osvětlení místností v domácnostech (směrnice EU 244/2009). Žárovky lze zakoupit v servisním středisku. Žárovky nechte holými rukama, protože otisky prstů mohou být příčinou zničení. Nepoužívejte troubu bez nainstalovaného krytu žárovky.

ČIŠTĚNÍ SKLA DVÍŘEK

1. Po vyjmutí dvířek je položte na měkký povrch tak, aby madlo bylo dole. Stiskněte současně obě zajišťovací pojistky a zatažením směrem k sobě sejměte horní lištu dvířek.

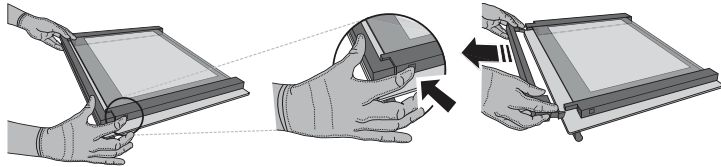

2. Zvedněte a pevně držte vnitřní sklo oběma rukama, přeneste sklo na měkký povrch. Poté začněte s čištěním.

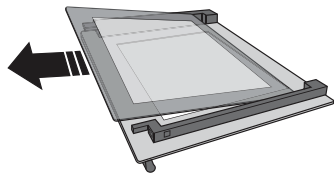

3. Znovu nasadte střední tabuli (označenou písmenem „R“) před nasazením vnitřní tabule: Při správném usazení tabule je symbol „R“ v levém rohu. Nejprve zasadte delší stranu skla označenou písmenem „R“ do rámečku a poté sklo sklopte do správné polohy. Tento postup opakujte s oběma tabulemi skla.

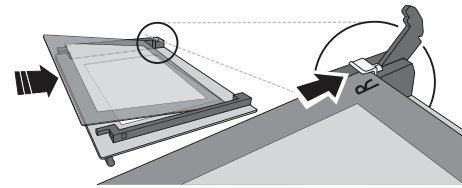

4. Namontujte horní lištu: Zaczvaknutí indikuje správnou montáž. Před nasazením dvířek zkontrolujte těsnění.

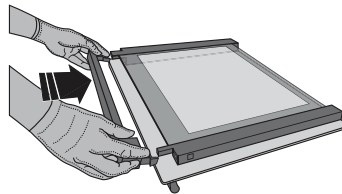

ODSTRAŇOVÁNÍ ZÁVAD

Problém	Možná příčina	Řešení
Trouba nefunguje.	Přerušení napájení. Odpojení od elektrické sítě.	Zkontrolujte, zda je síť pod napětím a zda je trouba připojená k elektrickému napájení. Vypněte a opět zapněte troubu. Zjistíte tak, zda porucha přetrvává.
Na displeji je písmeno „F“ následované číslem nebo písmenem.	Trouba je rozbitá.	Kontaktujte nejbližší centrum poprodejních služeb pro zákazníky a uveďte číslo následující za písmenem „F“.
Na displeji se zobrazí zpráva „Horké“ a zvolená funkce se nespustí.	Teplota je příliš vysoká.	Před aktivací funkce nechte troubu vychladnout. Zvolte jinou funkci.
Text na displeji se zobrazuje nečitelně a zdá se, že je poškozený.	Nastavení jiného jazyka.	Obratě se na nejbližší zákaznické středisko poprodejních služeb.



Zásady, standardní dokumentaci a další informace o výrobku naleznete:

- na naší webové stránce docs.whirlpool.eu,
- pomocí naskenování QR kódu,
- případně **kontaktujte náš poprodejní servis** (telefonní číslo naleznete v záručním listě). Při kontaktování našeho poprodejního servisu prosím uveďte kódy na identifikačním štítku produktu.

