



BG Съдомиялна машина
CS Myčka nádobí

Ръководство за употреба
Návod k použití

2
31

СЪДЪРЖАНИЕ

1. ИНФОРМАЦИЯ ЗА БЕЗОПАСНОСТ.....	3
2. ИНСТРУКЦИИ ЗА БЕЗОПАСНОСТ.....	4
3. ОПИСАНИЕ НА ПРОДУКТ.....	7
4. КОМАНДНО ТАБЛО.....	8
5. ПРОГРАМИ.....	9
6. ОПЦИИ.....	11
7. НАСТРОЙКИ.....	12
8. ПРЕДИ ПЪРВОНАЧАЛНА УПОТРЕБА.....	16
9. ЕЖЕДНЕВНА УПОТРЕБА.....	17
10. ПРЕПОРЪКИ И СЪВЕТИ.....	19
11. ГРИЖА И ПОЧИСТВАНЕ.....	21
12. ОТСТРАНЯВАНЕ НА НЕИЗПРАВНОСТИ.....	24
13. ТЕХНИЧЕСКА ИНФОРМАЦИЯ.....	29
14. ОПАЗВАНЕ НА ОКОЛНАТА СРЕДА.....	30

МИСЛИМ ЗА ВАС

Благодарим Ви, че закупихте уред на Electrolux. Избрахте продукт, който носи в себе си десетилетия професионален опит и иновации. Оригинален и стилиен, той е създаден с мисъл за Вас. Затова, когато го използвате, можете да сте сигурни, че всеки път ще постигате страхотни резултати. Добре дошли в Electrolux.

Посетете нашия уебсайт за:



Вижте полезни съвети за употреба, брошури, отстраняване на неизправности, информация за сервиз и ремонт:

www.electrolux.com/support



Регистрирайте Вашия продукт за по-добро обслужване:

www.registerelectrolux.com



Купете аксесоари, консумативи и оригинални резервни части за Вашия уред:

www.electrolux.com/shop

ОБСЛУЖВАНЕ НА КЛИЕНТИ

Винаги използвайте оригинални резервни части.

Когато се свързвате с нашия оторизиран отдел „Обслужване“, трябва да имате под ръка следната информация: Модел, PNC, сериен номер. Информацията може да бъде открита на табелката с основни данни

 Предупреждение / Внимание–Информация за безопасност

 Обща информация и съвети

 Информация за околната среда

Запазваме си правото на изменения.

1. ⚠ ИНФОРМАЦИЯ ЗА БЕЗОПАСНОСТ

Преди монтирането и употребата на уреда внимателно прочетете предоставените инструкции. Производителят не е отговорен за наранявания или повреди в резултат на неправилна инсталация или употреба. Винаги дръжте инструкциите на безопасно и лесно достъпно място за справка в бъдеще.

1.1 Безопасност за деца и лица в уязвимо положение

- Този уред може да бъде използван от деца над 8-годишна възраст, както и от лица с намалени физически, сетивни и умствени възможности или от лица без опит и познания, само ако те са под наблюдение или бъдат инструктирани относно безопасната употреба на уреда и разбират възможните рискове.
- Деца между 3- и 8-годишна възраст и хора с тежки или комплексни увреждания трябва да се държат далеч от уреда, освен ако не са под постоянно наблюдение.
- Деца под 3-годишна възраст трябва да се държат далеч от уреда, освен ако не са под постоянно наблюдение.
- Децата трябва да бъдат под наблюдение, за да се гарантира, че не си играят с уреда.
- Пазете препаратите далеч от деца.
- Пазете децата и домашните любимци далеч от уреда, когато вратата е отворена.
- Деца не трябва да извършват почистване или поддръжка на уреда, когато са без надзор.

1.2 Обща безопасност

- Този уред е предназначен само за почистване на домакински съдове и прибори за хранене.
- Този уред е предназначен за домашна употреба в затворени помещения.

- Този уред може да се използва в офиси, стаи в хотел, стаи в мотел, къщи за гости и други подобни места за настаняване, където това използване не надвишава (средно) нивото на домашна употреба.
- Не променяйте предназначението на уреда.
- Работното водно налягане (минимум и максимум) трябва да е между 0.5 (0.05) / 10 (1.0) бар (MPa)
- Спазвайте максималния брой от 10 настройки на място.
- Ако хранящият кабел е повреден, той трябва да се замени от производителя, от упълномощен сервизен център или от лица със сходна квалификация, за да се избегне риск.
- ПРЕДУПРЕЖДЕНИЕ: Ножовете и останалите прибори с остри върхове трябва да се поставят в кошницата с върховете надолу или в хоризонтално положение.
- Не оставяйте уреда с отворена вратичка и без надзор, за да предотвратите инцидентно стъпване в него.
- Преди извършване на поддръжка на уреда, изключете го и извадете щепсела от контакта.
- Не почиствайте уреда чрез пръскане с вода под налягане и/или пара.
- Ако уреда има вентилационни отвори в основата, те не трябва да се покриват, напр., с килим.
- Уредът трябва да се свърже към водопроводната мрежа с предоставените нови меки връзки. Не използвайте стари меки връзки.

2. ИНСТРУКЦИИ ЗА БЕЗОПАСНОСТ

2.1 Инсталация



ВНИМАНИЕ!

Само квалифициран човек може да извърши монтажа на уреда.

- Махнете всички опаковки.
- Не монтирайте и не използвайте повреден уред.
- Следвайте инструкциите за инсталиране, приложени към уреда.
- Винаги внимавайте, когато местите уреда, тъй като е тежък. Винаги използвайте предпазни ръкавици и затворени обувки.
- Не инсталирайте и не използвайте уреда на места, където температурата е под 0°C.

- Монтирайте уреда на безопасно и подходящо място, което отговаря на монтажните изисквания.

2.2 Електрическо свързване



ВНИМАНИЕ!

Риск от пожар или токов удар.

- Предупреждение: Този уред е предназначен за монтаж / свързване към заземителна връзка в сградата.
- Уверете се, че параметрите на табелката с технически данни са съвместими с електрическите данни на захранващата мрежа.
- Винаги използвайте правилно монтиран контакт със защита от токов удар.
- Не използвайте разклонители или адаптери с много входове.
- Внимавайте да не повредите захранващия щепсел и захранващия кабел. Ако захранващият кабел трябва да бъде подменен, това трябва да бъде извършено от нашия оторизиран сервизен център.
- Свържете кабела за захранването към контакта единствено в края на инсталацията. Уверете се, че щепселът за захранване е достъпен след инсталирането.
- Не издърпвайте захранващия кабел, за да изключите уреда. Винаги издърпвайте щепсела на захранването.
- Този уред е снабден със захранващ 13 ампер контакт. Ако се налага да смените предпазителя на захранващия кабел, използвайте само 13 ампер ASTA (BS 1362) предпазител (само за Обединеното кралство и Ирландия).

2.3 Водна връзка

- Не причинявайте щети на маркучите за вода.
- Преди свързване с нови тръби, неизползвани дълго време, по които са правени ремонти или са прикачени нови устройства (водомери, и т.н.), оставете водата да тече, докато не се избистри.

- Уверете се, че няма видими течове по време на и след първото използване на уреда.
- Маркучът за подаване на вода има предпазен вентил и обшивка с вътрешен захранващ кабел.

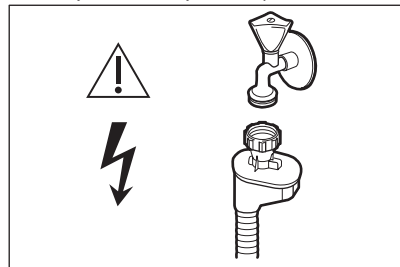

ВНИМАНИЕ!

Опасно напрежение.

- Ако маркучът за подаване на вода е повреден, незабавно затворете водния клапан и изключете щепсела от контакта. За подмяна на маркуча за подаване на вода се свържете с оторизиран сервизен център.

2.4 Използване

- Не поставяйте запалими продукти или предмети, които са намокрени със запалими продукти, в близост до уреда или върху него.
- Препаратите за съдомиялна машина са опасни. Следвайте инструкциите върху опаковката на препаратата.
- Не пийте и не си играйте с водата в уреда.
- Не изваждайте съдовете от уреда, докато програмата не приключи. По съдовете може да остане известно количество препарат.
- Не слагайте предмети и не упражнявайте натиск върху отворената вратичка на уреда.
- Уредът може да отдели гореща пара, ако отворите вратичката по време на работеща програма.

2.5 Обслужване

- За поправка на уреда се свържете с оторизиран сервизен център. Използвайте само оригинални резервни части.

- Моля, имайте предвид, че собственооръчната поправка или поправката, която не е извършена от специалист, може да има последици, свързани с безопасността и да анулира гаранцията.
- Следните резервни части ще бъдат налични в продължение на 7 години след като модела бъде спряно: мотор, циркулационна помпа и помпа за отцеждане, нагреватели и нагриващи елементи, вкл. термопомпи, тръби и сходно оборудване, в т. ч. маркучи, клапи, филтри и клапани за спиране на водата, части за конструкцията и вътрешността, свързани с монтажа на врати, печатни платки, електронни дисплеи, превключватели при налягане, термостати и датчици, софтуер и фирмуер, вкл. софтуер за нулиране. Моля, имайте предвид, че някои от тези резервни части са налични само за професионални техници и не всички резервни части са подходящи за всички модели.
- Следните резервни части ще бъдат налични в продължение на 10 години след като моделът бъде спряно от употреба: панти и уплътнения за врати, други

уплътнения, разпръскващи рамена, дренажни филтри, вътрешни скари и пластмасови периферни устройства, като кошници и капаци.

- Относно лампата(ите) вътре в този продукт и резервните лампи, продавани отделно: Тези лампи са предназначени да издържат на екстремни физически условия в домакински уреди, като температура, вибрации, влажност или са предназначени да сигнализират информация за работното състояние на уреда. Те не са предназначени за използване в други приложения и не са подходящи за осветяване на помещения в домакинството.

2.6 Изхвърляне



ВНИМАНИЕ!

Риск от нараняване или задушаване.

- Изключете уреда от електрозахранването.
- Отрежете захранващия кабел и го изхвърлете.
- Отстранете ключалката на вратичката, за да не могат деца и домашни любимци да се заключат в уреда.

3. ОПИСАНИЕ НА ПРОДУКТ

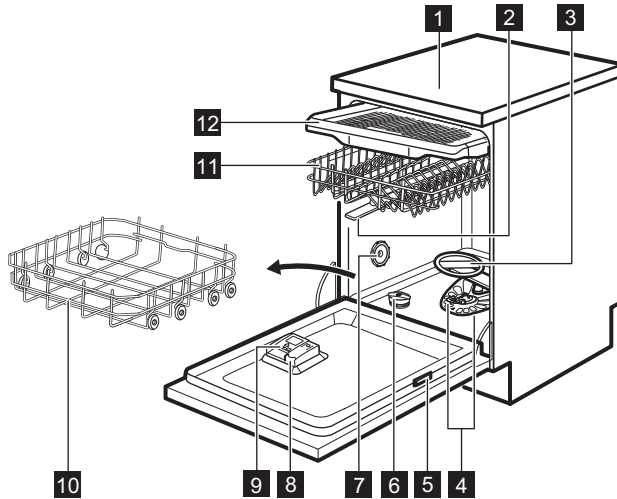

- 1** Работен плот
- 2** Горни разпръскащи рамена
- 3** Долно разпръскащо рамо
- 4** Филтри
- 5** Табелка с данни
- 6** Контейнер за сол
- 7** Вентилация
- 8** Дозатор за препарат за изплакване
- 9** Дозатор за препарат за миене

- 10** Долна кошница
- 11** Горна кошница
- 12** Чекмедже за прибори



Графиката е общ преглед.
За повече информация,
вижте другите глави или
документи, предоставени с
уреда.

4. КОМАНДНО ТАБЛО

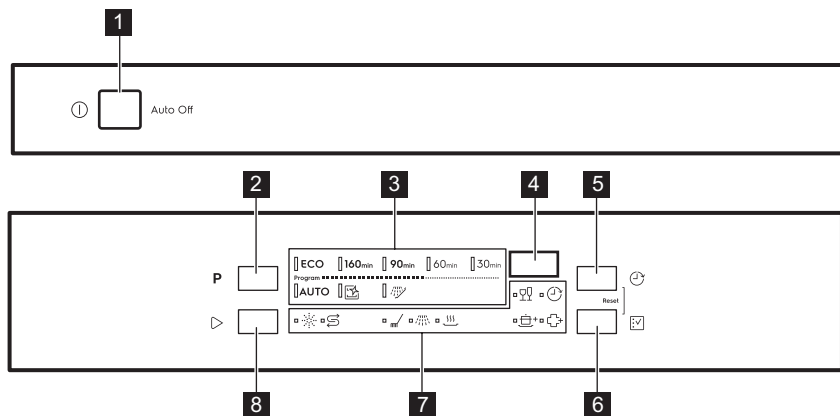

1 Бутон за вкл./изкл.

2 бутон **Програма**

3 Индикатори на програмите

4 Дисплей

5 бутон **Отлагане**



6 бутон **Опция**

7 Индикатори

8 бутон **Старт**

4.1 Индикатори



Индикатор	Описание
	Индикатор за сол. Включва се, когато контейнерът за сол има нужда от зареждане. Винаги е изключен, докато програмата работи.
	Индикатор за гланц за съдове. Включва се, когато дозаторът за гланц има нужда от зареждане. Винаги е изключен, докато програмата работи.
	Индикатор за фазата на измиване. Включва се, когато се изпълнява фазата на измиване.
	Индикатор за фаза на изплакване. Включва се, когато се изпълнява фазата на изплакване.
	Индикатор за фаза на сушене. Включва се, когато изберете програма с фаза на сушене. Премигва, когато се изпълнява фазата на сушене.
	Индикатор за отложен старт. Светва, когато зададете отложен старт.
	Индикатор GlassCare.

Индикатор	Описание
	Индикатор ExtraPower.
	Индикатор ExtraHygiene.

5. ПРОГРАМИ

Поредността на програмите в таблицата може да не отразява тяхната поредност на командното табло.

Програма	Зареждане на съдомиялната	Степен на замърсяване	Фази на програмата	Опции
ECO 1)	Съдове, прибори за хранене, тенджери, тигани	Нормални, леко изсушени	<ul style="list-style-type: none"> • Предварително изплакване • Миене на съдове 50 °C • Междинно изплакване • Финално изплакване 55°C • Сушене • AirDry 2) 	<ul style="list-style-type: none"> • ExtraPower • GlassCare • ExtraHygiene
160min	Съдове, прибори за хранене, тенджери, тигани	Нормално до силно засъхнало замърсяване	<ul style="list-style-type: none"> • Предварително изплакване • Миене на съдове 60 °C • Междинно изплакване • Финално изплакване 60°C • Сушене • AirDry 2) 	<ul style="list-style-type: none"> • ExtraPower • GlassCare • ExtraHygiene
90min	Съдове, прибори за хранене, тенджери, тигани	Нормални, леко изсушени	<ul style="list-style-type: none"> • Миене на съдове 60 °C • Междинно изплакване • Финално изплакване 55°C • Сушене • AirDry 2) 	<ul style="list-style-type: none"> • ExtraPower • GlassCare • ExtraHygiene
60min	Посуда, прибори	Свежи, леко изсушени	<ul style="list-style-type: none"> • Миене на съдове 60 °C • Междинно изплакване • Финално изплакване 50 °C • AirDry 2) 	<ul style="list-style-type: none"> • ExtraPower • GlassCare • ExtraHygiene

Програма	Зареждане на съдомиялните	Степен на замърсяване	Фази на програмата	Опции
30min	Посуда, прибори	Пресни	<ul style="list-style-type: none"> • Миене на съдове 50 °C • Междинно изплакване • Финално изплакване 50°C • AirDry ²⁾ 	<ul style="list-style-type: none"> • ExtraPower • GlassCare • ExtraHygiene
AUTO 3)	Съдове, прибори за хранене, тенджери, тигани	Всички	<ul style="list-style-type: none"> • Предварително изплакване • Миене на съдове 50 - 60 °C • Междинно изплакване • Финално изплакване 60°C • Сушене • AirDry ²⁾ 	<ul style="list-style-type: none"> • ExtraHygiene
 4)	Без звук	Почистване на вътрешността на уреда	<ul style="list-style-type: none"> • Почистване 70 °C • Междинно изплакване • Финално изплакване • AirDry ²⁾ 	
 5)	Всички	Всички	<ul style="list-style-type: none"> • Предпране 	

1) Тази програма предлага постигане на най-ефективно използване на вода и потребление на енергия за нормално замърсени посуда и прибори. Това е стандартната програма за изпитателни лаборатории. Тази програма се използва за оценка на спазването на Регламент (ЕС) 2019/2022 на Комисията за екодизайн.



2) Автоматично отваряне на вратата по време на фазата на сушене. Вижте „Настройки“.

3) Уредът измерва степента на замърсяване и количеството съдове в кошницата. Тя автоматично регулира температурата и количеството на водата, консумацията на енергията и продължителността на програмата.

4) Тази програма е предназначена за почистване на вътрешността на уреда по ефективен и ефикасен начин. Тя премахва котления камък и натрупванията от мазнини. Програмата трябва да се пуска поне веднъж на всеки 2 месеца с препарат против котлен камък или специален почистващ препарат за съдомиялни и без никакви съдове.

5) С тази програма можете бързо да изплакнете остатъците от храна от съдовете и да предотвратите появата на миризми в уреда. Не използвайте препарат с тази програма.

5.1 Стойности на потреблението

Програма ¹⁾²⁾	Вода (л)	Енергия (kWh)	Времетраене (мин)
ECO	9.9	0.673	240
160 _{min}	10.5	0.974	160
90 _{min}	10.4	0.858	90
60 _{min}	10.0	0.770	60
30 _{min}	10.3	0.623	30
AUTO	10.5	0.952	170
	9.2	0.659	60
	3.8	0.014	15

1) Налягането и температурата на водата, промените в електрозахранването, опциите и количеството на съдовете и степента на замърсяване могат да променят стойностите.

2) Стойностите на програмите, различни от ECO са само показателни.

5.2 Информация за изпитващи лаборатории

За да получите необходимата информация за провеждане на тестове за ефективност (например съгласно EN60436), изпратете имейл до:

info.test@dishwasher-production.com

Във вашето запитване включете кода на продуктовия номер (PNC) от табелката с технически данни.

За всякакви други въпроси относно съдомиялната машина, вижте сервизната книга, предоставена с уреда.

6. ОПЦИИ



Желаните опции трябва да се активират преди всяко стартиране на програма. Не е възможно активиране или деактивиране на опция, докато програмата работи.



Бутонът за опции превключва между наличните опции и техните възможни комбинации.



Не всички опции са съвместими една с друга. Ако изберете несъвместими опции, уредът ще деактивира автоматично една или повече от тях. Само индикаторите на все още активните опции са включени.



Ако опцията не е приложима за програмата, съответният индикатор е изключен или започва да мига бързо в продължение на няколко секунди, след което изгасва.





Активирането на опции може да повлияе на потреблението на вода и енергия, както и продължителността на програмата.

6.1 GlassCare

Тази опция защитава деликатни съдове, по специално стъклени чаши, от повреди. Тя предотвратява бързите промени в температурата на измиване на съдове на избраната програма и я намалява до 45 °C.

Как да активирате GlassCare



Натискайте , докато индикаторът  се включи. Екранът показва новото времетраене на програмата.

6.2 ExtraPower

Тази опция подобрява резултатите от измиване на съдове избраната

програма. Тя увеличава температурата и продължителността на измиването.



Как да активирате ExtraPower

Натискайте , докато индикаторът  се включи. Екранът показва новото времетраене на програмата.

6.3 ExtraHygiene

Тази опция осигурява по-добри резултати от почистване, като поддържа температурата между 65 и 70°C за най-малко 10 минути по време на последната фаза на изплакване.

Как да активирате ExtraHygiene

Натискайте , докато индикаторът  се включи. Екранът показва новото времетраене на програмата.

7. НАСТРОЙКИ

7.1 Режим за избор на програми и потребителски режим

Когато уредът е в режим за избор на програма, можете да зададете програма и да влезете в потребителски режим.

Настройки, достъпни в потребителския режим:

- Нивото на омекотителя на вода съгласно твърдостта на водата.
- Нивото на препаратите за изплакване, съгласно изискваната доза.



- Активация или деактивация на AirDry.

Няма нужда да конфигурирате уреда преди всеки цикъл, тъй като той съхранява запаметените настройки.

Как да зададем режим за избор на програма

Уредът е в режим за избор на програми, когато програмният индикатор **ECO** е включен и екранът показва времетраенето на програмата.

След включване, уредът по подразбиране е в режим за избор на програма. Ако не е, задайте режима за избор на програма по следния начин:

Натиснете и задръжте едновременно  и , докато уредът влезе в режим за избор на програма.

Как да преминете в потребителски режим

Уверете се, че уредът е в режим за избор на програма.

За да преминете в потребителски режим, натиснете и задръжте едновременно  и , докато индикаторите **ECO**, **160min** и **90min** започнат да премигват и екранът остане празен.

7.2 Омекотител за вода

Омекотителят за вода премахва минералите от постъпващата от водопровода вода, които имат негативен ефект върху резултатите от измиване и върху самия уред.

Колкото по-високо е съдържанието на тези минерали, толкова по-твърда е водата. Твърдостта на водата се измерва в еквивалентни скали.

Омекотителят за вода трябва да се регулира в съответствие с твърдостта на водата във вашия регион. Вашата местна водоснабдителна компания може да ви информира относно твърдостта на водата във вашия регион. Задайте точното ниво на омекотителя за вода, за да гарантирате добри резултати от миенето.

Твърдост на водата

Немски градуси (°dH)	Френски градуси (°fH)	ммол/л (милимола/литър)	мг/л (ppm)	Градуси по Кларк	Ниво на омекотител за вода
47 - 50	84 - 90	8.4 - 9.0	835 - 904	58 - 63	10
43 - 46	76 - 83	7.6 - 8.3	755 - 834	53 - 57	9
37 - 42	65 - 75	6.5 - 7.5	645 - 754	46 - 52	8
29 - 36	51 - 64	5.1 - 6.4	505 - 644	36 - 45	7
23 - 28	40 - 50	4.0 - 5.0	395 - 504	28 - 35	6
19 - 22	33 - 39	3.3 - 3.9	325 - 394	23 - 27	5 1)
15 - 18	26 - 32	2.6 - 3.2	255 - 324	18 - 22	4
11 - 14	19 - 25	1.9 - 2.5	185 - 254	13 - 17	3
4 - 10	7 - 18	0.7 - 1.8	70 - 184	5 - 12	2
<4	<7	<0.7	<70	< 5	1 2)

1) Фабрична настройка.

2) Не използвайте сол при това ниво.

Независимо от използвания вид почистващ препарат, задайте правилното ниво на твърдост на водата, за да запазите индикатора за зареждане на сол активен.



Мулти таблетките, съдържащи сол, не са достатъчно ефективни за омекотяване на твърда вода.

Процес по регенериране

За правилните операции с омекотителя на водата, гъстото вещество на омекотителя трябва да бъде регенерирано често. Процесът се извършва автоматично и е част от нормалната работа на съдомиялната.

Ще бъде задействан нов процес по регенериране между окончателното изплакване и края на програмата, когато препоръчаното количество вода (вижте таблицата със стойности) е използвано от последния процес по регенериране.

Ниво на омекотител за вода	Количество вода (l)
1	250
2	100
3	62
4	47
5	25
6	17
7	10
8	5
9	3
10	3

В случай на висока настройка за омекотителя на водата, може да се появи по средата на изпълнение на програмата преди изплакване (два пъти по време на изпълнение на програма). Задействането на регенерирането не оказва влияние върху времетраенето на цикъла, освен ако не се появи по средата или в края на програма с кратка фаза на сушене. В такива случаи регенерирането удължава общото времетраене на дадената програма с още 5 минути.

Като резултат, изплакването на омекотителя за вода, продължаващо 5 минути, може да започне при същия цикъл или в началото на следващата програма. Това действие увеличава общото потребление на вода за определена програма с още 4 литра, а

общото потребление на електричество на дадена програма – с още 2 Wh. Изплакването на омекотителя завършва с цялостно източване на водата.

Всяко извършено изплакване на омекотителя (възможни са повече от едно в един и същ цикъл) може да увеличи времетраенето на програмата с още 5 минути, когато това се случи, във всеки един момент в началото или по средата на дадена програма.



Всички стойности на потребление, посочени в този раздел, са определени в съответствие с действащия понастоящем стандарт в лабораторни условия с твърдост на водата 2,5 ммол/л (омекотител за вода: ниво 3) според регламент: 2019/2022 .
Налягането и температурата на водата, както и различното захранване могат да променят стойностите.

Как да зададете нивото на омекотителя за вода

Уверете се, че уредът е в потребителски режим.

1. Натиснете **P**.
 - Индикаторът **ECO** все още премигва.
 - Останалите индикатори са изключени.
 - На екрана се показва текущата настройка: напр. $5 \text{ l} =$ ниво 5.
2. Натиснете **P** неколкократно, за да промените настройката.
3. Натиснете бутона за вкл./изкл., за да потвърдите настройката.

7.3 Нивото на гланца за съдове

Гланцът дава възможност съдовете да изсъхнат без следи и петна.

Препаратът се освобождава автоматично при последната фаза на изплакване.



Можете да зададете освободеното количество от препарата за изплакване между ниво 1 (минимално количество) и ниво 8 (максимално количество). Фабрична настройка: ниво 5.

Когато отделението за гланц е празно, индикаторът се включва, уведомявайки Ви, че е необходимо да напълните отделението. Ако при използване само на мулти-таблетки резултатите от сушенето са добри, диспенсърът и индикаторът може да бъдат деактивирани. Но за най-добри резултати при сушене препоръчваме да използвате гланц за съдове и да оставите индикатора активен.

За деактивиране на диспенсъра и индикатора за гланц, настройте нивото на препарат за изплакване на 0.

Как се задава ниво на препарат за изплакване

Уверете се, че уредът е в потребителски режим.

1. Натиснете .
 - Индикаторът **160min** все още премигва.
 - Останалите индикатори са изключени.
 - На екрана се показва текущата настройка: напр. **4A** = ниво 4.
2. Натиснете  неколккратно, за да промените настройката.
3. Натиснете бутона за вкл./изкл., за да потвърдите настройката.

7.4 AirDry

AirDry подобрява резултатите от сушене с по-ниска консумация на електроенергия. По време на фазата на сушене, вратичката се отваря автоматично и остава откритата.

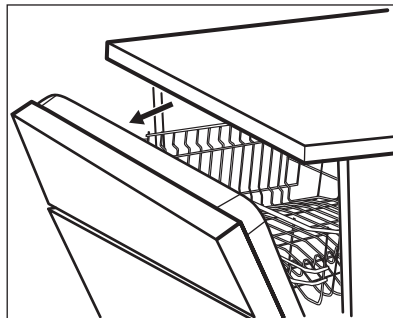

AirDry се активира автоматично с всички програми освен  (ако е приложимо)

Времетраенето на фазата на сушене и времето за отваряне на вратичката се различават в зависимост от избраната програма и опции.

Когато AirDry отвори вратичката, дисплеят показва оставащото време на работещата програма.



ПРЕДУПРЕЖДЕНИЕ!

Не се опитвайте да затворите вратичката на уреда до 2 минути след автоматичното отваряне. Това може да повреди уреда.

Ако след това вратичката е затворена за още поне 3 минути, работещата програма спира.



ПРЕДУПРЕЖДЕНИЕ!

Ако децата имат достъп до уреда, препоръчваме да го спрете AirDry.

Автоматичното отваряне на вратата може да представлява опасност.

Как да деактивирате AirDry

Уверете се, че уредът е в потребителски режим.

1. Натиснете .
 - Индикаторът **90min** все още премигва.

- Останалите индикатори са изключени.
- На екрана се показва текущата настройка:
 -  = AirDry е деактивирана.

-  = AirDry е активирана.

2. Натиснете , за да промените настройката.
3. Натиснете бутона за вкл./изкл., за да потвърдите настройката.

8. ПРЕДИ ПЪРВОНАЧАЛНА УПОТРЕБА

1. Уверете се, че зададеното ниво на омекотителя за вода съответства на твърдостта на водоснабдяването. Ако не съответства, можете да регулирате нивото на омекотителя за вода.
2. Напълнете резервоара за сол.
3. Напълнете отделението за препарат за изплакване.
4. Отворете крана за вода.
5. Стартирайте програма, за да премахнете всички остатъци, които може да са в уреда. Не използвайте миялен препарат и не зареждайте кошниците със съдове.

След като стартирате програмата, уредът презарежда смолата в омекотителя за вода в продължение на до 5 минути. Фазата за миене стартира само след приключване на тази процедура. Процедурата се повтаря периодично.

8.1 Резервоар за сол



ПРЕДУПРЕЖДЕНИЕ!

Използвайте груба сол, предназначена само за съдомиялни машини. Фината сол увеличава риска от корозия.

Солта се използва за презареждане на смолата в омекотителя за вода и за гарантиране на добри резултати при измиване във всекидневната употреба.

Как да заредите резервоара за сол

1. Завъртете капачката резервоара за сол обратно на часовниковата стрелка и я извадете.

2. Поставете 1 литър вода в резервоара за сол (само първия път).
3. Напълнете резервоара за сол с 1 кг сол (докато се напълни).

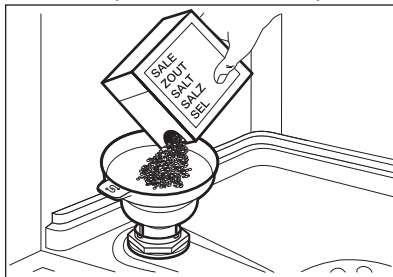

4. Внимателно разклатете фунията посредством дръжката ѝ, за да влязат и последните гранули.
5. Почистете солта около отвора на резервоара за сол.

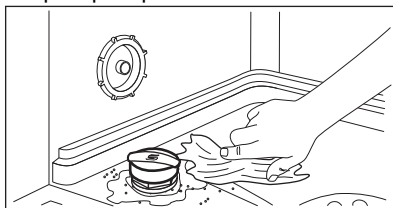

6. Отвъртете капачката на резервоара за сол по часовниковата стрелка, за да го затворите.



ПРЕДУПРЕЖДЕНИЕ!

Докато пълните резервоара за сол, от него могат да излязат вода и сол. След като напълните отделението за сол веднага стартирайте програма, за да предотвратите корозия.

8.2 Как да напълните дозатора за препарат за изплакване

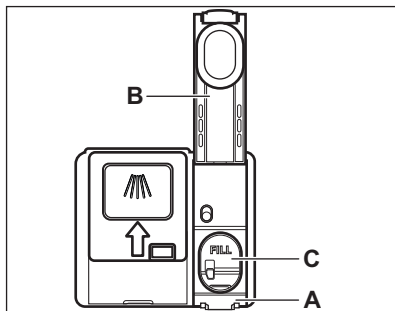

ПРЕДУПРЕЖДЕНИЕ!

Отделението (C) е само за препарат за изплакване. Не слагайте измиващ препарат.



ПРЕДУПРЕЖДЕНИЕ!

Използвайте само препарати за изплакване, които са специално предназначени за съдомиялни машини.

1. Натиснете елемента за освобождаване (A), за отворите капака (B).
2. Излейте препарата за изплакване в дозатора (C), докато течността достигне „FILL“.
3. Отстранете излишния препарат за гланц с абсорбираща кърпа, за да предотвратите образуване на прекалено много пяна.
4. Затворете капака. Уверете се, че капакът щраква на място.

9. ЕЖЕДНЕВНА УПОТРЕБА

1. Отворете кранчето за вода.
2. Натиснете бутона за вкл./изкл., за да включите уреда.

Уверете се, че уредът е в режим за избор на програма.

- Ако индикаторът за сол свети, напълнете контейнера със сол.
 - Ако индикаторът на препарата за гланц свети, напълнете гланц в диспенсъра.
3. Заредете кошниците.
 4. Добавете препарат.
 5. Задайте и стартирайте програма, подходяща за вида зареждане и степента на замърсяване.

9.1 Използване на препарата за миене

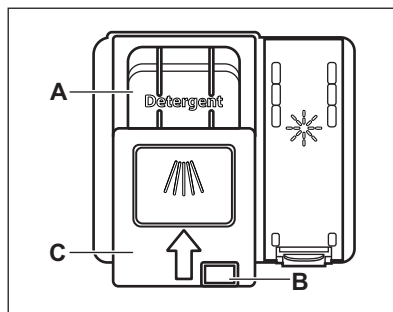



ПРЕДУПРЕЖДЕНИЕ!

Използвайте само препарат, създаден специално за съдомиялни машини.

1. Натиснете бутона за освобождаване (B), за да отворите капака (C).
2. Поставете препарата в отделението (A). Можете да използвате препарат под формата на таблетки, прах или гел.

3. Ако програмата има фаза за предварително миене/изплакване, поставете малко количество препарат върху вътрешната част на вратата на уреда.
4. Затворете капака. Уверете се, че бутонът за освобождаване щраква на място.

 За информация относно дозата на препарата, вижте инструкциите на производителя на опаковката на продукта. Обикновено 20 - 25 мл гел препарат е достатъчен за измиване на зареждане с нормално замърсяване.

 Не пълнете отделението (A) с повече от 30 мл препарат под формата на гел.

9.2 Настройка и стартиране на програмата

Функцията Auto Off

Тази функция намалява консумацията на енергия като автоматично деактивира уреда, когато не работи.

Функцията започва да работи:

- Когато програмата завърши.
- След 5 минути, ако програмата не е стартирала.

Стартиране на програмата



1. Натиснете бутона за вкл./изкл., за да активирате уреда. Уверете се, че уредът е в режим за избор на програмата.
2. Затворете вратата на уреда.
3. Натиснете **P** неколкократно, докато индикаторът на желаната програма светне.

На екрана е показано времетраенето на програмата.

4. Задайте съответните опции, ако желаете.
5. Натиснете , за да стартирате програмата.

- Индикаторът на работещата фаза светва.
- Времетраенето на програмата се отброява в минути.

Стартиране на програма със забавен старт

1. Задайте програмата.
2. Натиснете  неколкократно, докато на екрана се покаже желаното време за отлагане (от 1 до 24 часа).
3. Натиснете , за да започнете обратно отброяване на времето.
 - Индикаторът  е включен.
 - Оставащото време се отброява в часове. Последният час се показва в минути.

Когато отброяването приключи, програмата започва и светва индикаторът на текущата фаза.

Индикаторът  е изключен.

Отваряне на вратичката, докато уредът работи

Ако отворите вратичката, докато работи дадена програма, уредът спира. Това може да се отрази на консумацията на енергия и времетраенето на програмата. След затваряне на вратичката уредът продължава от момента на прекъсването.

 Ако вратичката е отворена за повече от 30 секунди по време на фазата на сушене, работещата програма спира. Това не се случва, ако вратичката е отворена от функцията AirDry.



Не се опитвайте да затворите вратичката на уреда до 2 минути след като AirDry автоматично я отвори, тъй като това може да повреди уреда. Ако след това вратичката е затворена за още поне 3 минути, работещата програма спира.

Отмяна на отложения старт, докато отброяването работи

Когато отмените отложен старт, трябва да зададете програмата и опциите отново.

Натиснете и задръжте едновременно

и , докато уредът влезе в режим за избор на програма.

Прекратяване на програмата

Натиснете и задръжте едновременно и , докато уредът влезе в режим за избор на програма.

Уверете се, че дозаторът за почистващ препарат е пълен, преди да стартирате нова програма.

Край на програмата

Когато програмата завърши, Auto Off функцията изключва автоматично уреда.

Всички бутони са неактивни, с изключение на бутона за вкл./изкл.

Затворете крана за вода.

10. ПРЕПОРЪКИ И СЪВЕТИ

10.1 Обща информация

Следвайте насоките по-долу, за да гарантирате оптимално почистване и изсушаване при ежедневна употреба и за да помогнете за защитата на околната среда.

- Почистването на съдове в съдомиялната, както е посочено в ръководството, обикновено е по-щадящо по отношение на потребление на вода и електричество, отколкото ръчното почистване.
- Заредете съдомиялната до капацитета ѝ, за да спестите вода и електричество. За най-добрите почистващи резултати, наредете съдовете в кошниците, както е посочено в ръководството и не превишавайте капацитета на кошниците.
- Не изплаквайте предварително съдовете на ръка. Увеличава потреблението на вода и електричество. Когато е необходимо, изберете програма с фаза на предварително измиване.
- Отстранете по-големи остатъци от храна от чиниите и се уверете, че

стъклените и порцелановите чаши са празни преди да ги заредите в съдомиялната.

- Накиснете или леко изтъркайте готварските съдове, които имат загорели остатъци от храна преди да ги измиете в съдомиялната.
- Уверете се, че съдовете в кошницата не се допират или покриват. Само тогава водата може да ги достигне напълно и да измие съдовете.
- Можете да използвате препарат за съдомиялна машина, препарат за изплакване и сол поотделно или да използвате мулти-таблетки (напр. „Всичко в едно“). Следвайте инструкциите на опаковката.
- Изберете програма според типа зареждане и степента на

замърсяване. **ECO** предлага най-ефективното потребление на вода и енергия.

- За да предотвратите появата на котлен камък в уреда:
 - Напълнете отново съда за сол, когато е необходимо.
 - Използвайте препоръчаните дози почистващ препарат и препарат за изплакване.

- Уверете се, че зададеното ниво на омекотителя за вода съответства на твърдостта на водоснабдяването.
- Следвайте указанията в главата „Грижа и почистване“.

10.2 Използване на сол, препарат за изплакване и почистващ препарат

- Използвайте само сол, препарат за изплакване и почистващ препарат, предназначени за съдомиялна машина. Други продукти могат да причинят повреда на уреда.
- В райони с голяма и много голяма твърдост на водата, Ви препоръчваме да използвате обикновен почистващ препарат (прах, гел, таблетки без допълнителни фактори), препарат за изплакване и соли поотделно, за получаване на оптимални почистващи и изсушаващи резултати.
- Таблетките за миене не се разтварят напълно при кратки програми. За да предотвратите остатъци от препарат за миене по кухненската посуда, препоръчваме да използвате таблетките при дълги програми.
- Винаги използвайте правилното количество препарат. Недостатъчната доза препарат може да доведе до лошо измиване и натрупване на твърда вода или петна по съдовете. Употребата на твърде голямо количество препарат с мека или омекотена вода може да доведе до остатъци от препаратата върху съдовете. Определете количеството препарат въз основа на твърдостта на водата. Вижте инструкциите върху опаковката на препаратата за миене.
- Винаги използвайте правилното количество препарат за изплакване. Недостатъчното количество препарат за изплакване намалява резултатите при сушене. Употребата на твърде много препарат за изплакване може да доведе до появата на синкави слоеве върху съдовете.

- Уверете се, че нивото на омекотителя за вода е правилно. Ако нивото е твърде високо, увеличеното количество сол във водата може да доведе до ръжда по приборите.

10.3 Как да постъпите, ако искате да спрете използването на комбинирани таблетки

Преди да започнете да използвате поотделно миялен препарат, сол и препарат за гланц, извършете следните стъпки:

1. Задайте най-високото ниво на омекотителя на водата.
2. Уверете се, че резервоарите за сол и за препаратата за гланц са пълни.
3. Стартирайте най-кратката програма с изплакваща фаза. Не използвайте съдомиялен препарат и не зареждайте кошниците със съдове.
4. Когато програмата завърши, настройте омекотителя за вода към твърдостта на водата във Вашия район.
5. Регулирайте отпусканото количество препарат за гланц.

10.4 Зареждане на кошниците

- Винаги използвайте цялото пространство на кошниците.
- Използвайте уреда единствено за миене на съдове, пригодени за използване в съдомиялна машина.
- Не мийте в уреда предмети, изработени от дърво, рог, алуминий, олово и мед, тъй като те могат да се напукат, изкривят, да се обезцветят или да се обелят.
- Не мийте в уреда предмети, които могат да попиват вода (гъби, домакински кърпи).
- Поставайте дълбоките съдове (чаши и тигани) с дъното нагоре.
- Уверете се, че стъклените предмети не се допират един до друг.

- Поставете леките предмети в горната кошница. Уверете се, че съдовете не се движат свободно.
- Поставете приборите и малките предмети в чекмеджето за прибори.
- Преместете горната кошница нагоре, за да съберете по-едри предмети в долната кошница.
- Уверете се, че разпръскващите рамена могат да се движат свободно, преди да стартирате дадена програма.

10.5 Преди стартиране на програма

Преди да започнете избраната програма, уверете се, че:

- Филтрите са чисти и са поставени правилно.
- Капачката на контейнера за сол е затегната.
- Разпръскващите рамена не са запушени.
- Има достатъчно сол и препарат за гланц за съдомиялна машина

- (освен ако не използвате многофункционални таблетки).
- Подредждането на предметите в кошниците е правилно.
- Програмата е подходяща за заредждането и степента на замърсяване.
- Използвано е подходящо количество препарат за миене.

10.6 Разтоварване на кошничките

1. Оставете съдовете да се охладят, преди да ги извадите от уреда. Горещите предмети могат лесно да се повредят.
2. Изпразнете първо долната кошница, а след това горната кошница.



След като програмата приключи, все още може да остане вода върху вътрешните повърхности на уреда.

11. ГРИЖА И ПОЧИСТВАНЕ



ВНИМАНИЕ!

Преди поддръжка на уреда го изключете и извадете щепсела от захранващия контакт.



Замърсените филтри и запушените разпръскващи рамена намаляват резултатите от миенето. Редовно ги проверявайте и при необходимост ги почиствайте.

11.1 Вътрешно почистване

- Почистете вътрешността на уреда с мека, влажна кърпа.
- Не използвайте абразивни продукти, абразивни почистващи гъби, остри инструменти, силни химикали, покрития за търкане на съдове или разтворители.
- Почиствайте вратата, включително гуменото уплътнение, веднъж седмично.

- За да поддържате ефективността на уреда, използвайте почистващ продукт, предназначен специално за съдомиялни машини, поне веднъж на всеки два месеца. Следвайте внимателно инструкциите на опаковката на продукта.
- Използвайте програмата за автоматично почистване за оптимални резултати при почистване.
- Използването на програми за кратко време може да доведе до натрупване на мазнини и варовик в уреда. Изпълнявайте програми с по-дълга продължителност поне два пъти в месеца, за да предотвратите натрупване.

11.2 Отстраняване на чужди предмети

Проверете филтрите и оточната ваничка след всяко използване на

съдомиялната. Чуждите предмети (напр., парчета стъкло, пластмаса, кости или клечки за зъби, т.н.) намаляват почистващите функции и могат да повредят помпата за източване.



ПРЕДУПРЕЖДЕНИЕ!

Ако не можете да отстраните чуждите предмети, свържете се с оторизиран сервизен център.

1. Разглобете филтърната система, както е указано в тази глава.
2. Премахнете ръчно чуждите предмети.
3. Сглобете отново филтрите, както е указано в тази глава.

11.3 Външно почистване

- Почиствайте уреда с навлажнена мека кърпа.
- Използвайте само неутрални препарати.
- Не използвайте абразивни продукти, абразивни стъргалки или разтворители.

11.4 Почистване на филтрите

Филтърната система се състои от 3 части.

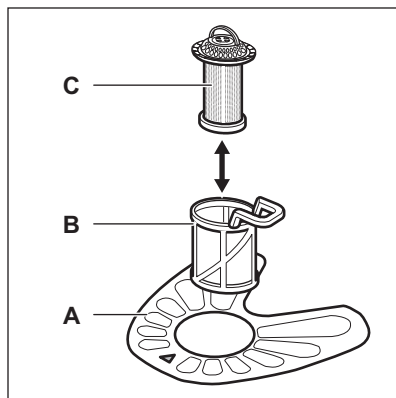

1. Завъртете филтъра (B) обратно на часовниковата стрелка и го свалете.

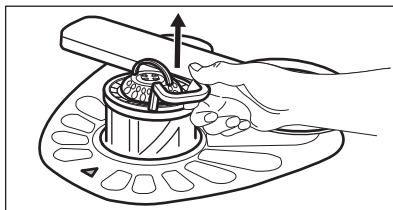
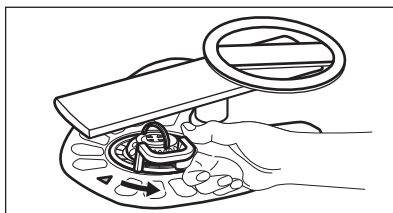

2. Извадете филтър (C) от филтър (B).
3. Свалете плоския филтър (A).

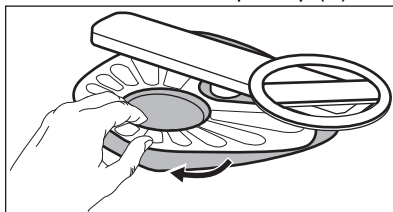

4. Измийте филтрите.

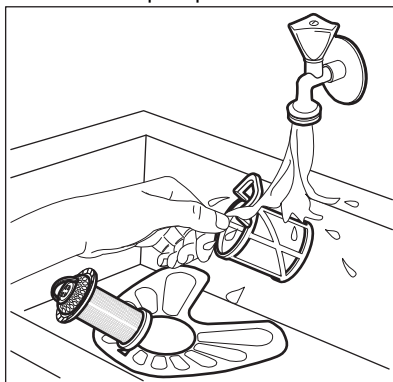

5. Уверете се, че няма остатъци от храна или замърсявания около ръба на канала.
6. Върнете плоския филтър на мястото му (A). Проверете дали е позициониран правилно под 2-та водача.

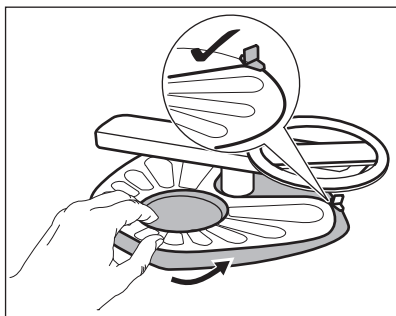

7. Сглобете ново филтрите (B) и (C).
8. Върнете обратно филтър (B) в плоския филтър (A). Завъртете го по часовниковата стрелка, докато щракне.

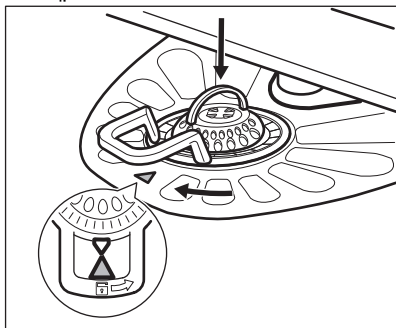

ПРЕДУПРЕЖДЕНИЕ!

Неправилното положение на филтрите може да доведе до лоши резултати от миене и повреда на уреда.

11.5 Почистване на долното разпръскващо рамо

Препоръчваме Ви да почиствате долното разпръскващо рамо редовно, за да избегнете запушване на отворите със замърсявания.

Запушените отвори могат да доведат до незадоволителни резултати при измиване.

1. За да отстраните долното разпръскващо рамо, го издърпайте нагоре.

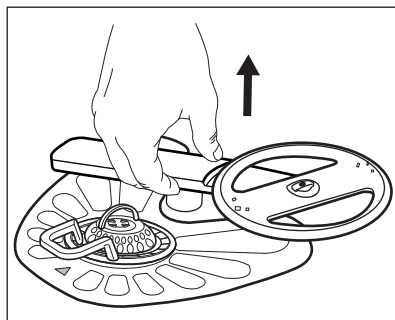

2. Измийте разпръскващото рамо с течаща вода. Използвайте тънък остър предмет, като клечка за зъби, за да отстраните замърсяванията от отворите.

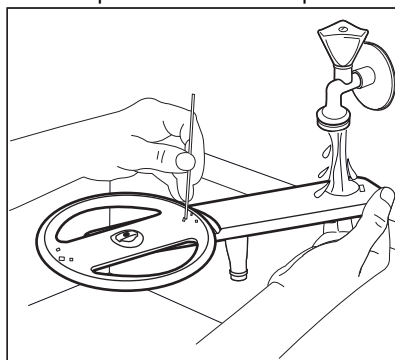

3. За да монтирате разпръскващото рамо на мястото му, натиснете го надолу.

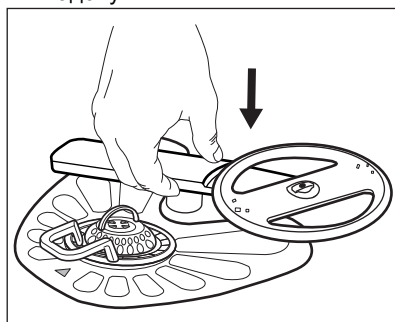

11.6 Почистване на горните разпръскващи рамена

Препоръчваме редовно да почиствате горните рамена за разпръскване, за да предотвратите запушването на

дупките със замърсяване. Запушените отвори могат да доведат до незадоволителни резултати от измиване.

Горните рамена за пръскане са поставени под горната кошница. Разпръскващите рамена (B) е монтирано в тръбата за подаване (A) с монтажния елемент (C).

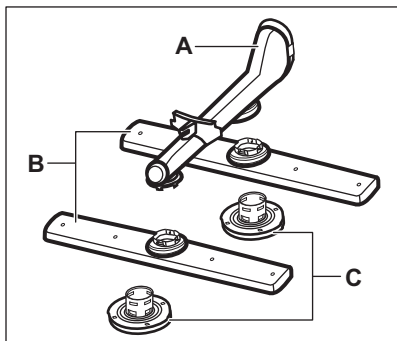

1. Изтеглете горната кошница.
2. За да отделите рамото за пръскане, завъртете монтажния елемент по посока на часовниковата стрелка.

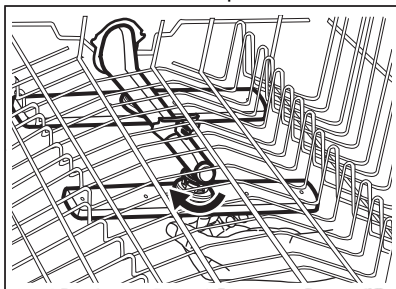

3. Измийте разпръскващото рамо с течаща вода. Използвайте тънък остър предмет като клечка за зъби, за да отстраните замърсяванията от отворите.

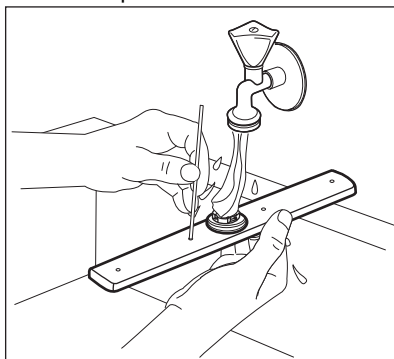

4. За да монтирате пръскачката обратно, поставете монтажния елемент в рамото за пръскане и го фиксирайте в канала, като го завъртите обратно на часовниковата стрелка. Уверете се, че монтажният елемент е застопорен на място.

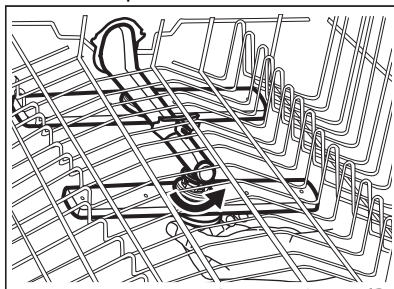

12. ОТСТРАНЯВАНЕ НА НЕИЗПРАВНОСТИ



ВНИМАНИЕ!

Неправилният ремонт на уреда може да представлява опасност за сигурността на потребителя. Всички поправки трябва да се извършват от квалифициран персонал.

Основните проблеми, които е възможно да се появят, могат да се отстраняват без нуждата от контакт с оторизиран сервизен център.

Вижте информация за възможни проблеми в таблицата по-долу.

При някои проблеми на екрана се показва алармен код.

Проблем и алармен код	Възможна причина и решение
Не можете да активирате уреда.	<ul style="list-style-type: none"> • Уверете се, че щепселът е включен в контакта. • Уверете се, че няма повреден предпазител в кутията с предпазители.
Програмата не стартира.	<ul style="list-style-type: none"> • Уверете се, че вратата на уреда е затворена. • Натиснете бутона Старт. • Ако сте задали забавен старт, отменете настройката или изчакайте края на отброяването. • Уредът зарежда гел в омекотителя за вода. Продължителността на процедурата е около 5 минути.
Уредът не се пълни с вода. На екрана се показва i10 или i11 .	<ul style="list-style-type: none"> • Уверете се, че кранът за вода е отворен. • Уверете се, че налягането на водоподаването не е прекалено ниско. За тази информация се свържете с вашата местна водоснабдителна компания. • Уверете се, че кранът на водата не е запушен. • Уверете се, че филтърът на входящия маркуч не е запушен. • Уверете се, че входящият маркуч не е прегънат или извит.
Уредът не източва водата. На екрана се показва i20 .	<ul style="list-style-type: none"> • Уверете се, че сифонът на мивката не е запушен. • Уверете се, че вътрешната филтърна система не е запушена. • Уверете се, че маркучът за източване не е прегънат или извит.
Устройството против наводнение е включено. На екрана се показва i30 .	<ul style="list-style-type: none"> • Затворете крана за вода. • Уверете се, че уредът е монтиран правилно. • Уверете се, че кошниците са заредени, както е указано в ръководството за потребителя.
Неизправност на сензора за установяване нивото на водата. На екрана се показва i41 - i44 .	<ul style="list-style-type: none"> • Уверете се, че филтрите са чисти. • Изключете и включете уреда.
Неизправност на помпата за измиване или помпата за източване. На екрана се показва i51 - i59 или i5A - i5F .	<ul style="list-style-type: none"> • Изключете и включете уреда.
Температурата на водата в уреда е твърде висока или е възникнала неизправност на температурния сензор. На екрана се показва i61 или i69 .	<ul style="list-style-type: none"> • Уверете се, че температурата на входящата вода не надвишава 60°C. • Изключете и включете уреда.

Проблем и алармен код	Възможна причина и решение
Техническа неизправност на уреда. На екрана се показва iC0 или iC3 .	<ul style="list-style-type: none"> • Изключете и включете уреда.
Нивото на водата в уреда е твърде високо. На екрана се показва iF1 .	<ul style="list-style-type: none"> • Изключете и включете уреда. • Уверете се, че филтрите са чисти. • Уверете се, че изходният маркуч е монтиран на правилната височина над пода. Вижте инструкциите за монтаж.
Уредът спира и стартира повече пъти по време на работа.	<ul style="list-style-type: none"> • Нормално е. Това води до по-оптимално почистване и пестене на енергия.
Програмата продължава твърде дълго.	<ul style="list-style-type: none"> • Ако сте задали забавен старт, отменете настройката за отлагане или изчакайте края на отброяването.
Показаното времетраене на програмата е различно от времетраенето в таблицата със стойности на потреблението.	<ul style="list-style-type: none"> • Налягането и температурата на водата, промените в електрозахранването, опциите и количеството на съдовете и степента на замърсяване могат да променят времетраенето на програмата.
Оставащото време на екрана се увеличава и почти прескача до края на програмата.	<ul style="list-style-type: none"> • Това не е дефект. Уредът работи правилно.
Малък теч от вратичката на уреда.	<ul style="list-style-type: none"> • Уредът не е нивелиран. Развийте малко или затегнете регулируемите крачета (ако е приложимо). • Вратичката на уреда не е центрирана спрямо отделието. Нагласете задното краче (ако е приложимо).
Вратичката на уреда се затваря трудно.	<ul style="list-style-type: none"> • Уредът не е нивелиран. Развийте малко или затегнете регулируемите крачета (ако е приложимо). • Части от посудата стърчат от кошницата.
Вратичката на уреда се отваря по време на цикъла на миене.	<ul style="list-style-type: none"> • Функция AirDry е активирана. Вече можете да деактивирате функцията. Вижте „Настройки“.
Тракащи/чукащи звуци от вътрешността на уреда.	<ul style="list-style-type: none"> • Посудата не е правилно поставена в кошниците. Вижте брошурата за зареждане на кошницата. • Уверете се, че разпръскващите рамена могат да се въртят свободно.

Проблем и алармен код	Възможна причина и решение
Уредът задейства прекъсвача.	<ul style="list-style-type: none"> Амперажът не е достатъчен за едновременното захранване на всички уреди, които използвате. Проверете амперажът на контакта и производителността на уреда или изключете някой от уредите, които използвате. Вътрешна електрическа повреда на уреда. Свържете се с упълномощен сервизен център.



Вижте „**Преди първа употреба**“, „**Всекидневна употреба**“ или „**Препоръки и съвети**“ за други възможни причини.

След като проверите уреда, изключете и включете. Ако неизправността се появи отново, свържете се с упълномощен сервизен център.

За кодове на аларма, които не са описани в таблицата, свържете се с упълномощен сервизен център.





ВНИМАНИЕ!

Не препоръчваме използването на уреда, докато проблемът не бъде изцяло отстранен. Изключете уреда от контакта и не го включвайте отново, докато не сте сигурни, че работи правилно.

12.1 Резултатите от измиването и сушенето на съдове не са задоволителни

Проблем	Възможна причина и решение
Незадоволителни резултати от измиване.	<ul style="list-style-type: none"> Вижте „Всекидневна употреба“, „Препоръки и съвети“ и брошурата за зареждане на кошницата. Използвайте по-интензивна програма за измиване. Активирайте опцията ExtraPower, за да подобрите резултатите от измиването на избраната програма. Почистете пръскачките и филтъра. Вижте „Грижа и почистване“.

Проблем	Възможна причина и решение
Незадоволителни резултати от изсушаване.	<ul style="list-style-type: none"> • Съдовете са били оставени прекалено дълго в затворения уред. Активирайте функцията AirDry, за да настроите автоматичното отваряне на вратата и да подобрите изсушаването. • Няма гланц за съдове или дозата му не е достатъчна. Напълнете отделението за гланц за съдове или задайте по-висока доза на гланца. • Причината може да бъде качеството на гланца за съдове. • Винаги използвайте гланц за съдове, дори и с мултифункционални таблетки. • Възможно е да се наложи да подсушите пластмасовите съдове с кърпа. • Програмата няма фаза на изсушаване. Вижте „Преглед на програмите“.
По стъклените чаши и съдове има белезникави ивици или синкави слоеве.	<ul style="list-style-type: none"> • Освободеното количество гланц за съдове е твърде голямо. Настройте дозата на гланца на по-ниско. • Използван е прекалено много препарат за миене.
По чашите и съдовете има петна и изсъхнали капки вода.	<ul style="list-style-type: none"> • Освободеното количество гланц за съдове не е достатъчно. Настройте дозата на гланца на по-високо. • Причината може да бъде качеството на гланца за съдове.
Вътрешната част на уреда е мокра.	<ul style="list-style-type: none"> • Това не е дефект на уреда. По стените на уреда има конденз.
Необичайна пяна по време на измиването.	<ul style="list-style-type: none"> • Използвайте препарат, специално създаден за съдомиялни машини. • Използвайте препарат от друг производител. • Не измивайте предварително съдовете под течаща вода.
Следи от ръжда по приборите.	<ul style="list-style-type: none"> • Във водата, използвана за измиване, има прекалено много сол. Вижте „Омекотител за вода“. • Сребърните прибори и приборите от неръждаема стомана са поставени заедно. Не поставяйте сребърни прибори и такива от неръждаема стомана близо едни до други.
В края на програмата в дозатора има остатъци от препарат.	<ul style="list-style-type: none"> • В дозатора е заседнала таблетка, която не е отмиа от водата. • Водата не отмива препарата от дозатора. Уверете се, че пръскачките не са блокирани или запушени. • Уверете се, че съдовете в кошниците не пречат на капача на дозатора за препарат да се отваря.

Проблем	Възможна причина и решение
Миризми в уреда.	<ul style="list-style-type: none"> • Вижте „Вътрешно почистване“. • Стартирайте програмата  с препарат за отстраняване на котлен камък или специален почистващ препарат за съдомиялни машини.
Отлагания от котлен камък върху съдовете, вътрешността и от вътрешната страна на вратата.	<ul style="list-style-type: none"> • Нивото на сол е ниско. Проверете индикатора за допълване. • Капачката на контейнера за сол е разхлабена. • Чешмяната вода е твърда. Вижте „Омекотител за вода“. • Използвайте сол и задайте регенериране на омекотителя за вода, дори когато се използват комбинирани таблетки. Вижте „Омекотител за вода“. • Стартирайте програмата  с препарат за отстраняване на котлен камък за съдомиялни машини. • Ако остатъците от варовик останат, почистете уреда с подходящите препарати. • Опитайте с друг препарат за измиване. • Свържете се с производителя на измиващия препарат.
Потъмнели, обезцветени или нацърбени съдове.	<ul style="list-style-type: none"> • Уверете се, че в уреда се поставят единствено съдове, пригодени за използване в съдомиялна машина. • Внимателно зареждайте и изпразвайте кошницата. Вижте брошурата за зареждане на кошницата. • Поставяйте деликатните съдове в горната кошница. • Активирайте опцията GlassCare, за да осигурите специална грижа за стъклените изделия и деликатните предмети.



Вижте „**Преди първа употреба**“, „**Всекидневна употреба**“ или „**Препоръки и съвети**“ за други възможни причини.

13. ТЕХНИЧЕСКА ИНФОРМАЦИЯ

Размери	Ширина / височина / дълбочина (мм)	446 / 850 / 615
Електрическо свързване	1) Напрежение (V)	220 - 240
	Честота (Hz)	50

Налягане на водоподаването	Мин./Макс. барове (MPa)	0.5 (0.05) / 10 (1.0)
Водоподаване	Студена или топла вода 2)	макс. 60 °C
Капацитет	Настройки за място	10

1) Вижте табелката с данни за други стойности.

2) Ако топлата вода идва от алтернативен източник на енергия (напр. слънчеви панели), използвайте подаването на топла вода, за да намалите консумацията на енергия.

13.1 Връзка към базата данни на EU EPREL

QR кодът върху етикета за енергийна категория, доставен с уреда, предоставя интернет връзка към регистрацията на уреда в базата данни на Европейския регистър на продуктите за енергийно етикетирание (EPREL). Запазете етикета за енергийна категория за справка, както и ръководството за потребители и всички други документи, предоставени с уреда.

Можете да намерите информация, свързана с производителността на продукта в базата данни на EU EPREL, като посетите <https://eprel.ec.europa.eu> и въведете модела и продуктовия номер, които се намират на табелката с данни за продукта. Вижте глава „Описание на уреда“.

За повече информация за енергийния етикет, посетете www.theenergylabel.eu.

14. ОПАЗВАНЕ НА ОКОЛНАТА СРЕДА

Рециклирайте материалите със символа . Поставете опаковките в съответните контейнери за рециклирането им. Помогнете за опазването на околната среда и човешкото здраве, както и за рециклирането на отпадъци от

електрически и електронни уреди. Не изхвърляйте уредите, означени със символа , заедно с битовата смет. Върнете уреда в местния пункт за рециклиране или се обърнете към вашата общинска служба.

OBSAH

1. BEZPEČNOSTNÍ INFORMACE.....	32
2. BEZPEČNOSTNÍ POKYNY	33
3. POPIS VÝROBKU.....	35
4. OVLÁDACÍ PANEL.....	36
5. PROGRAMY.....	37
6. FUNKCE.....	39
7. NASTAVENÍ.....	40
8. PŘED PRVNÍM POUŽITÍM.....	43
9. DENNÍ POUŽÍVÁNÍ.....	44
10. TIPY A RADY.....	46
11. ČIŠTĚNÍ A ÚDRŽBA.....	48
12. ODSTRAŇOVÁNÍ ZÁVAD.....	51
13. TECHNICKÉ ÚDAJE.....	55
14. POZNÁMKY K OCHRANĚ ŽIVOTNÍHO PROSTŘEDÍ.....	56

MYSLÍME NA VÁS

Děkujeme vám, že jste si zakoupili spotřebič značky Electrolux. Produkt, který jste si zvolili, čerpá z desetiletí profesionálních zkušeností a inovací. Při navrhování tohoto důmyslného a stylového spotřebiče jsme mysleli na vaše potřeby. Můžete se proto spolehnout, že při každém použití dosáhnete skvělých výsledků.

Vítá vás Electrolux.

Navštivte naše webové stránky:



Rady k používání, brožury, poradce při potížích a informace o servisu a opravách získáte na:

www.electrolux.com/support



Zaregistrujte svůj spotřebič a získejte lepší servis:

www.registerelectrolux.com



Nákup příslušenství, spotřebního materiálu a originálních náhradních dílů pro váš spotřebič:

www.electrolux.com/shop

PÉČE O ZÁKAZNÍKY A SERVIS

Doporučujeme používat originální náhradní díly.

V případě kontaktování našeho autorizovaného servisního střediska mějte u sebe následující údaje: Model, výrobní číslo, sériové číslo.

Tyto informace naleznete na typovém štítku.

 Varování / Důležité bezpečnostní informace

 Všeobecné informace a rady

 Informace o ochraně životního prostředí

Změny vyhrazeny.

1. ⚠ BEZPEČNOSTNÍ INFORMACE

Tento návod si pečlivě přečtěte ještě před instalací spotřebiče a jeho prvním použitím. Výrobce nenese odpovědnost za žádný úraz ani škodu v důsledku nesprávné instalace nebo použití. Návod k použití vždy uchovávejte na bezpečném a přístupném místě pro jeho budoucí použití.

1.1 Bezpečnost dětí a postižených osob

- Tento spotřebič smí používat děti starší osmi let nebo osoby se sníženými fyzickými, smyslovými nebo duševními schopnostmi nebo osoby bez patřičných zkušeností a znalostí, pouze pokud tak činí pod dozorem nebo obdrželi instrukce týkající se bezpečného provozu spotřebiče, a pokud rozumí rizikům spojeným s provozem spotřebiče.
- Děti ve věku od tří do osmi let a osoby s rozsáhlým a komplexním postižením bez stálého dozoru držte z dosahu spotřebiče.
- Děti mladší tří let bez stálého dozoru držte z dosahu spotřebiče.
- Nenechte děti hrát si se spotřebičem.
- Prací prostředky uschovejte mimo dosah dětí.
- Jsou-li dvířka spotřebiče otevřená, nedovolte dětem a domácím zvířatům, aby se k němu přibližovaly.
- Čištění a uživatelskou údržbu spotřebiče by neměly provádět děti bez dozoru.

1.2 Všeobecné bezpečnostní informace

- Tento spotřebič je určen pouze k mytí nádobí a příborů v domácnosti.
- Tento spotřebič je určen k použití v běžné nespolečné domácnosti ve vnitřních prostorách.
- Tento spotřebič lze používat v kancelářích, hotelových pokojích, motelech, agropenzionech a v podobných ubytovacích zařízeních, kde využití nepřesahuje (průměrnou) úroveň využití v domácnosti.

- Neměňte technické parametry spotřebiče.
- Hodnota provozního tlaku vody (minimální a maximální) musí být v rozmezí 0.5 (0.05) / 10 (1.0) bar (MPa).
- Dodržujte maximální počet jídelních souprav: 10 .
- Jestliže je poškozený napájecí kabel, smí jej vyměnit pouze výrobce, autorizované servisní středisko nebo osoba s podobnou příslušnou kvalifikací, aby se předešlo rizikům.
- **VAROVÁNÍ:** Nože a další náčiní s ostrými špičkami vkládejte do koše špičkou dolů nebo vodorovně do vodorovné polohy.
- Nenechávejte spotřebič s otevřenými dvířky bez dozoru, aby na ně nedopatřením někdo nestoupl.
- Před prováděním jakékoli údržby spotřebič vždy vypněte a vytáhněte síťovou zástrčku z elektrické zásuvky.
- K čištění spotřebiče nepoužívejte vysokotlaký proud vody nebo páru.
- Pokud má spotřebič větrací otvory umístěné vespod, nesmí být zakryté např. kobercem.
- Spotřebič musí být připojen k vodovodnímu potrubí pomocí nové soupravy hadic dodané se spotřebičem. Neinstalujte znovu již jednou použitou soupravu hadic.

2. BEZPEČNOSTNÍ POKYNY

2.1 Instalace



VAROVÁNÍ!

Tento spotřebič smí instalovat jen kvalifikovaná osoba.

- Odstraňte veškerý obalový materiál.
- Poškozený spotřebič neinstalujte ani nepoužívejte.
- Řiďte se pokyny k instalaci dodanými spolu s tímto spotřebičem.
- Při přemísťování spotřebiče buďte vždy opatrní, protože je těžký. Vždy používejte ochranné rukavice a uzavřenou obuv.

- Neinstalujte nebo nepoužívejte spotřebič tam, kde může teplota klesnout pod 0 °C.
- Spotřebič nainstalujte na bezpečném a vhodném místě, které splňuje požadavky na instalaci.

2.2 Připojení k elektrické síti



VAROVÁNÍ!

Hrozí nebezpečí požáru nebo úrazu elektrickým proudem.

- Varování: spotřebič je určen k instalaci/připojení k zemnicí přípojce v budově.

- Zkontrolujte, zda údaje na typovém štítku souhlasí s parametry elektrické sítě.
- Vždy používejte správně instalovanou síťovou zásuvku s ochranou proti úrazu elektrickým proudem.
- Nepoužívejte rozbočovací zástrčky ani prodlužovací kabely.
- Dbejte na to, abyste nepoškodili napájecí kabel a síťovou zástrčku. Jestliže potřebujete přívodní kabel vyměnit, musí výměnu provést námi autorizované servisní středisko.
- Síťovou zástrčku zapojte do síťové zásuvky až na konci instalace spotřebiče. Po instalaci musí zůstat síťová zástrčka nadále dostupná.
- Neodpojujte spotřebič ze zásuvky tahem za kabel. Vždy tahejte za zástrčku.
- Spotřebič je vybaven 13A síťovou zástrčkou. Je-li nutné vyměnit pojistku v síťové zástrčce, použijte výhradně 13A pojistku ASTA (BS 1362) (pouze pro Velkou Británii a Irsko).

2.3 Vodovodní přípojka

- Dbejte na to, abyste vodní hadice nepoškodili.
- Před připojením spotřebiče k novým hadicím nebo k hadicím, které nebyly dlouho používány, nebo tam, kde byly prováděny opravy či instalována nová zařízení (vodoměry apod.), nechte vodu na několik minut odtéct, dokud nebude čistá.
- Ujistěte se, že při prvním použití spotřebiče ani po něm nedošlo k viditelnému úniku vody.
- Přívodní hadice s opláštěním je vybavena bezpečnostním ventilem a vnitřním síťovým kabelem.

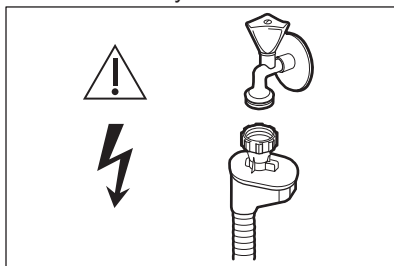

VAROVÁNÍ!

Nebezpečné napětí.

- Jestliže se přívodní hadice poškodí, okamžitě zavřete vodovodní kohoutek a vytáhněte síťovou zástrčku ze zásuvky. Zkontaktujte autorizované servisní středisko, aby vám přívodní hadici vyměnilo.

2.4 Použití

- Do spotřebiče, do jeho blízkosti nebo na spotřebič neumisťujte hořlavé předměty nebo předměty nasáklé hořlavinami.
- Mycí prostředky pro myčky jsou nebezpečné. Řiďte se bezpečnostními pokyny uvedenými na obalu mycího prostředku.
- Nepijte vodu ve spotřebiči ani si s ní nehrajte.
- Nádobí ze spotřebiče nevyjímejte, dokud se nedokončí program. Na nádobí může zůstat trochu mycího prostředku.
- Na otevřená dvířka spotřebiče nic nepokládejte ani na ně netlačte.
- Pokud během probíhajícího programu otevřete dvířka, může dojít k úniku horké páry ze spotřebiče.

2.5 Servis

- Je-li nutná oprava spotřebiče, obraťte se na autorizované servisní středisko. Používejte pouze originální náhradní díly.
- Upozorňujeme, že opravy svépomocí a neprofesionální opravy mohou mít bezpečnostní následky a mohou zneplatnit záruku.
- Následující náhradní díly budou dostupné 7 let po ukončení výroby tohoto modelu: motor, oběhové a vypouštěcí čerpadlo, topná tělesa a topné články, včetně tepelných čerpadel, potrubí a příslušného vybavení včetně hadic, ventilů, filtrů a systémů proti únikům vody, strukturální a vnitřní součásti týkajících se sestav dvířek, obvodové desky, elektronické displeje, tlakové spínače, termostaty a snímače, software a firmware včetně resetovacího softwaru.
- Upozorňujeme, že některé z těchto náhradních dílů jsou dostupné pouze profesionálním opravářům a že ne

všechny díly jsou vhodné pro všechny modely.

- Následující náhradní díly budou k dispozici 10 let po ukončení výroby tohoto modelu: dveřní závěsy a těsnění, ostatní těsnění, ostřikovací ramena, vypouštěcí filtry, vnitřní držáky a plastové periferie, jako jsou koše a víka.
- Pokud jde o žárovku (žárovky) v tomto spotřebiči a samostatně prodávané náhradní žárovky: Tyto žárovky jsou navrženy tak, aby odolaly extrémním fyzickým podmínkám v domácích spotřebičích, ať už jde o teplotu, vibrace či vlhkost, nebo jsou určeny k signalizaci

informací o provozním stavu spotřebiče. Nejsou určeny k použití v jiných spotřebičích a nejsou vhodné k osvětlení místností v domácnosti.

2.6 Likvidace



VAROVÁNÍ!

Hrozí nebezpečí úrazu či udušení.

- Odpojte spotřebič od elektrické sítě.
- Odřízněte a vyhoďte síťový kabel.
- Odstraňte dveřní západku, abyste zabránili uvěznění dětí a domácích zvířat ve spotřebiči.

3. POPIS VÝROBKU

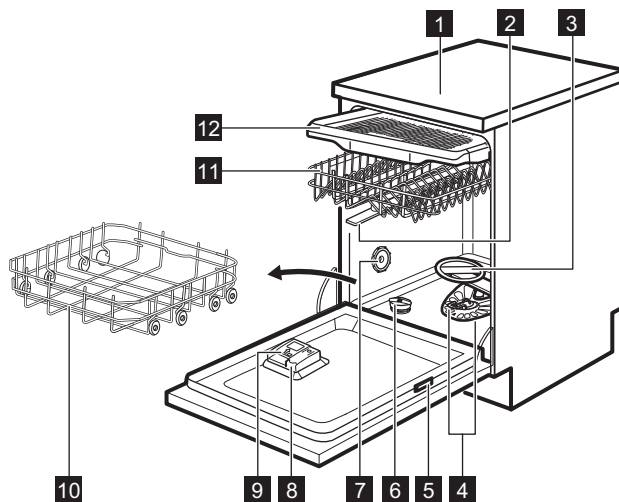

- 1** Pracovní deska
- 2** Horní ostřikovací ramena
- 3** Dolní ostřikovací rameno
- 4** Filtry
- 5** Typový štítek
- 6** Zásobník na sůl
- 7** Ventilační otvor
- 8** Dávkovač leštidla
- 9** Dávkovač mycího prostředku

- 10** Dolní koš
- 11** Horní koš
- 12** Zásuvka na přístroje



Vyobrazení představuje obecný přehled. Podrobnější informace naleznete v ostatních kapitolách nebo dokumentech dodaných se spotřebičem.

4. OVLÁDACÍ PANEL

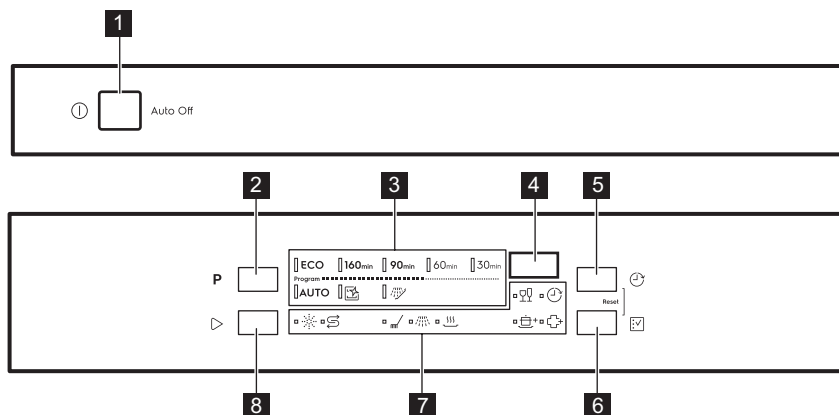

1 Tlačítko Zap/Vyp

2 Tlačítko **Program**

3 Kontrolky programů

4 Displej

5 Tlačítko **Odklad**

6 Tlačítko **Funkce**

7 Kontrolky

8 Tlačítko **Spustit**



4.1 Kontrolky

Kontrolka	Popis
	Kontrolka soli. Zobrazuje se, když zásobník soli potřebuje doplnit. Během probíhajícího programu je vždy vypnutý.
	Kontrolka leštidla. Zobrazuje se, když dávkovač leštidla potřebuje doplnit. Během probíhajícího programu je vždy vypnutý.
	Kontrolka fáze praní. Rozsvítí se během fáze praní.
	Ukazatel fáze máchání. Rozsvítí se během fáze proplachování.
	Kontrolka sušící fáze. Zobrazuje se, když je zvolen program se sušící fází. Bliká během fáze sušení.
	Ukazatel odkladu. Zobrazuje se, když nastavíte odložený start.
	Kontrolka GlassCare.
	Kontrolka ExtraPower.
	Kontrolka ExtraHygiene.

5. PROGRAMY

Pořadí programů v tabulce nemusí odpovídat jejich pořadí na ovládacím panelu.

Program	Náplň myčky nádobí	Stupeň zapaření	Fáze programu	Funkce
ECO 1)	Nádobí, příbory, hrnce, pánve	Normální, lehce zapschlé	<ul style="list-style-type: none"> • Předmytí • Mytí nádobí při 50 °C • Střední proplachování • Konečné proplachování na 55 °C • Sušení • AirDry 2) 	<ul style="list-style-type: none"> • ExtraPower • GlassCare • ExtraHygiene
160min	Nádobí, příbory, hrnce, pánve	Normálně až silně přischnuté nečistoty	<ul style="list-style-type: none"> • Předmytí • Mytí nádobí při 60 °C • Střední proplachování • Konečné proplachování na 60 °C • Sušení • AirDry 2) 	<ul style="list-style-type: none"> • ExtraPower • GlassCare • ExtraHygiene
90min	Nádobí, příbory, hrnce, pánve	Normální, lehce zapschlé	<ul style="list-style-type: none"> • Mytí nádobí při 60 °C • Střední proplachování • Konečné proplachování na 55 °C • Sušení • AirDry 2) 	<ul style="list-style-type: none"> • ExtraPower • GlassCare • ExtraHygiene
60min	Nádobí, příbory	Čerstvé, lehce zapschlé	<ul style="list-style-type: none"> • Mytí nádobí při 60 °C • Střední proplachování • Konečné proplachování na 50 °C • AirDry 2) 	<ul style="list-style-type: none"> • ExtraPower • GlassCare • ExtraHygiene
30min	Nádobí, příbory	Čerstvý	<ul style="list-style-type: none"> • Mytí nádobí při 50 °C • Střední proplachování • Konečné proplachování na 50 °C • AirDry 2) 	<ul style="list-style-type: none"> • ExtraPower • GlassCare • ExtraHygiene

Program	Náplň myčky nádobí	Stupeň zašpinění	Fáze programu	Funkce
AUTO 3)	Nádobí, přístroje, hrnce, pánve	Vše	<ul style="list-style-type: none"> • Předmytí • Mytí nádobí při 50 - 60 °C • Střední proplachování • Konečné proplachování na 60 °C • Sušení • AirDry 2) 	<ul style="list-style-type: none"> • ExtraHygiene
 4)	Není	Čištění vnitřku spotřebiče	<ul style="list-style-type: none"> • Čištění při 70 °C • Střední proplachování • Konečné proplachování • AirDry 2) 	
 5)	Vše	Vše	<ul style="list-style-type: none"> • Předpírka 	

1) Tento program nabízí nejúspornější spotřebu vody a energie při mytí normálně zašpiněného nádobí a přístrojů. Jedná se o standardní program pro zkušební. Tento program se používá k vyhodnocení shody podle nařízení Komise EU o ekologickém designu 2019/2022.

2) Automatické otevírání dvířek během fáze sušení. Viz „Nastavení“.

3) Spotřebič zjistí stupeň zašpinění a množství nádobí v koších. Myčka automaticky nastaví teplotu a množství vody, spotřebu energie a délku programu.

4) Tento program slouží k účinnému mytí vnitřku spotřebiče. Odstraňuje vodní kámen a usazenou mastnotu. Tento program byste měli bez jakékoli náplně spustit alespoň jednou za 2 měsíce spolu s odstraňovačem vodního kamene nebo čisticím prostředkem určeným pro myčku nádobí.

5) Pomocí tohoto programu můžete rychle opláchnout zbytky jídel z nádobí a zabránit tvorbě zápachů ve spotřebiči. S tímto programem nepoužívejte mycí prostředek.

5.1 Údaje o spotřebě

Program 1)2)	Voda (l)	Energie (kWh)	Trvání (min.)
ECO	9.9	0.673	240
160min	10.5	0.974	160
90min	10.4	0.858	90
60min	10.0	0.770	60
30min	10.3	0.623	30
AUTO	10.5	0.952	170

Program 1)2)	Voda (l)	Energie (kWh)	Trvání (min.)
	9.2	0.659	60
	3.8	0.014	15

1) Hodnoty se mohou měnit v závislosti na tlaku a teplotě vody, na kolísání v dodávce proudu, funkcích, množství nádobí a míře zašpinění.

2) Hodnoty pro programy jiné, než ECO, jsou pouze informativní.

5.2 Informace pro zkušební

Chcete-li získat potřebné informace k provádění testů výkonnosti (např. podle normy EN60436), zašlete e-mail na adresu:

info.test@dishwasher-production.com

V žádosti uveďte výrobní číslo (PNC) z typového štítku.

V případě jakýchkoli dalších dotazů ohledně vaší myčky nádobí si přečtete servisní příručku dodanou s vaším spotřebičem.

6. FUNKCE

Požadované funkce je nutné vždy navolit před spuštěním programu. Během spuštěného programu již není možné funkce zapnout či vypnout.

Tlačítko funkce přepíná mezi dostupnými funkcemi a jejich možnými kombinacemi.

Ne všechny funkce jsou vzájemně kompatibilní. Pokud zvolíte neslučitelné funkce, spotřebič automaticky jednu nebo více z nich vypne. Svítí pouze ukazatele těch funkcí, které jsou stále zapnuty.

Pokud tuto funkci nelze s daným programem použít, příslušná kontrolka nesvítí nebo bude několik sekund rychle blikat a poté zhasne.

Zapnuté funkce mohou mít vliv na spotřebu vody a energie a také na délku programu.

6.1 GlassCare

Tato funkce chrání křehké nádobí, zejména sklo, před poškozením. Zabraňuje rychlým změnám teploty mytí nádobí zvoleného programu a snižuje ji na 45 °C.

Jak zapnout funkci GlassCare

Stiskněte , dokud se nerozsvítí kontrolka .

Na displeji se zobrazí aktualizovaná délka programu.

6.2 ExtraPower

Tato funkce zlepšuje výsledky mytí nádobí zvoleného programu. Zvyšuje teplotu a délku mytí.

Jak zapnout funkci ExtraPower



Stiskněte , dokud se nerozsvítí kontrolka .

Na displeji se zobrazí aktualizovaná délka programu.

6.3 ExtraHygiene

Tato funkce nabízí lepší výsledky mytí tím, že během poslední oplachovací fáze zůstane teplota na hodnotě 65–70 °C po dobu nejméně 10 minut.

Jak zapnout funkci ExtraHygiene

Stiskněte , dokud se nerozsvítí kontrolka .

Na displeji se zobrazí aktualizovaná délka programu.

7. NASTAVENÍ

7.1 Režim volby programu a uživatelský režim

Když se spotřebič nachází v režimu volby programu, je možné nastavit program a přejít do uživatelského režimu.

Nastavení dostupná v uživatelském režimu:



- Stupeň změkčovače vody v závislosti na tvrdosti vody.
- Množství leštidla dle požadovaného dávkování.
- Zapnutí nebo vypnutí funkce AirDry.

Spotřebič uchovává uložená nastavení a není proto nutné je před každým programem konfigurovat znovu.

Jak nastavit režim volby programu



Spotřebič se nachází v režimu volby programu, když svítí kontrolka programu **ECO** a na displeji se zobrazuje délka programu.

Po zapnutí se spotřebič v rámci výchozího nastavení nachází v režimu volby programu. Pokud tomu tak není, nastavte režim volby programu takto:

Současně stiskněte a podržte  a , dokud se spotřebič nepřepne do režimu volby programu.

Jak aktivovat uživatelský režim

Ujistěte se, že je spotřebič v režimu volby programu.

Do uživatelského režimu přejdete současným stisknutím a podržením tlačítek  a , dokud nezačnou blikat kontrolky **ECO**, **160min** a **90min** s prázdným displejem.

7.2 Změkčovač vody

Změkčovač vody odstraňuje z přiváděné vody minerály a soli, které by mohly mít škodlivé nebo nežádoucí účinky na výsledky mytí nebo na spotřebič.

Čím je obsah těchto minerálů vyšší, tím je voda tvrdší. Tvrdost vody se měří v ekvivalentních stupních tvrdosti.

Změkčovač vody by měl být nastaven podle tvrdosti vody ve vaší oblasti. Tvrdost vody ve vaší oblasti zjistíte u místní vodárenské společnosti. Chcete-li zajistit dobré výsledky mytí, nastavte správnou úroveň změkčovače vody.

Tvrdost vody

Německé stupně (°dH)	Francouzské stupně (°fH)	mmol/l	mg/l (ppm)	Clarkovy stupně	Úroveň změkčovače vody
47 - 50	84 - 90	8.4 - 9.0	835 - 904	58 - 63	10

Německé stupně (°dH)	Francouzské stupně (°fH)	mmol/l	mg/l (ppm)	Clarkovy stupně	Úroveň změkčovače vody
43 - 46	76 - 83	7.6 - 8.3	755 - 834	53 - 57	9
37 - 42	65 - 75	6.5 - 7.5	645 - 754	46 - 52	8
29 - 36	51 - 64	5.1 - 6.4	505 - 644	36 - 45	7
23 - 28	40 - 50	4.0 - 5.0	395 - 504	28 - 35	6
19 - 22	33 - 39	3.3 - 3.9	325 - 394	23 - 27	5 1)
15 - 18	26 - 32	2.6 - 3.2	255 - 324	18 - 22	4
11 - 14	19 - 25	1.9 - 2.5	185 - 254	13 - 17	3
4 - 10	7 - 18	0.7 - 1.8	70 - 184	5 - 12	2
<4	<7	<0.7	<70	< 5	1 2)

1) Tovární nastavení.

2) Na této úrovni nepoužívejte sůl.

Bez ohledu na použitý typ mycího prostředku nastavte správnou úroveň tvrdosti vody, která udrží ukazatel doplnění soli zapnutý.



Kombinované mycí tablety obsahující sůl nejsou dostatečně účinné, aby změkčily tvrdou vodu.

Proces regenerace

Pro správné fungování změkčovače vody se musí pryskyřice zařízení změkčovače pravidelně regenerovat. Tento proces je automatický a je součástí normálního chodu myčky nádobí.

Když se od předchozí regenerace použije předepsané množství vody (viz hodnoty v tabulce), iniciuje se mezi konečným oplachem a koncem programu nový proces regenerace.

Úroveň změkčovače vody	Množství vody (l)
1	250
2	100
3	62
4	47

Úroveň změkčovače vody	Množství vody (l)
5	25
6	17
7	10
8	5
9	3
10	3

V případě vysokého nastavení změkčovače vody také může nastat uprostřed programu, před oplachem (dvakrát během programu). Inicie regenerace nemá žádný vliv na délku programu, pokud k ní nedojde uprostřed programu nebo na konci programu s krátkou sušicí fází. V takových případech regenerace prodlouží celkovou délku programu o dalších pět minut.

Následně může začít vyplachování změkčovače vody, které trvá pět minut, ve stejném cyklu nebo na začátku dalšího programu. Tato aktivita zvyšuje u programu celkovou spotřebu vody o další čtyři litry a celkovou spotřebu energie o

další 2 Wh. Vyplachování změkčovače končí úplným vypuštěním.

Každý provedený výplach změkčovače (lze i více než jednou ve stejném cyklu) může prodloužit délku programu o dalších pět minut, když nastane kdykoliv na začátku nebo uprostřed programu.



Všechny hodnoty spotřeby uvedené v této části jsou stanoveny v souladu s aktuálně platnými normami v laboratorních podmínkách s tvrdostí vody 2,5 mmol/l (změkčovač vody: úroveň 3) podle: 2019/2022 .

Tlak a teplota vody stejně jako výkyvy v síťovém napájení mohou tyto hodnoty změnit.

Jak nastavit stupeň změkčovače vody

Ujistěte se, že je spotřebič v uživatelském režimu.

1. Stiskněte **P**.
 - Kontrolka **ECO** stále bliká.
 - Zbývající kontrolky zhasnou.
 - Na displeji se zobrazí aktuální nastavení: např. **5 L** = stupeň 5.
2. Opakovaným stisknutím **P** změňte nastavení.
3. Potvrďte nastavení stisknutím tlačítka Zap/Vyp.

7.3 Množství leštidla

Leštidlo pomáhá se sušením nádobí bez šmouh a skvrn. Automaticky se uvolňuje během fáze horkého proplachování.

Lze nastavit množství leštidla od stupně 1 (nejmenší množství) po stupeň 8 (největší množství). Tovární nastavení: stupeň 5.

Je-li komora dávkovače leštidla prázdná, kontrolka dávkovače leštidla se rozsvítí a signalizuje, že je nutné leštidlo doplnit. Pokud jsou výsledky sušení uspokojivé, když používáte pouze kombinované tablety, lze dávkovač leštidla a kontrolku vypnout. Nicméně pro nejlepší výsledky

sušení vždy použijte leštidlo a mějte kontrolku leštidla zapnutou.

Chcete-li dávkovač leštidla a kontrolku vypnout, nastavte stupeň leštidla na 0.

Jak nastavit množství leštidla

Ujistěte se, že je spotřebič v uživatelském režimu.

1. Stiskněte **▷**.
 - Kontrolka **160min** stále bliká.
 - Zbývající kontrolky zhasnou.
 - Na displeji se zobrazí aktuální nastavení: např. **4A** = stupeň 4.
2. Opakovaným stisknutím **▷** změňte nastavení.
3. Potvrďte nastavení stisknutím tlačítka Zap/Vyp.

7.4 AirDry

AirDry zlepšuje výsledky sušení při menší spotřebě energie. Během fáze sušení se dvířka spotřebiče automaticky otevrou a zůstanou pootevřená.

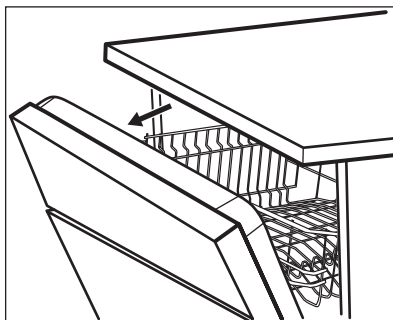

AirDry se automaticky zapne u všech programů s výjimkou (v závislosti na případě).

Trvání fáze sušení a čas otevření dvířek se liší podle zvoleného programu a funkcí.

Když AirDry otevře dvířka, na displeji se zobrazí zbývající čas spuštěného programu.

**POZOR!**

Nepokoušejte se zavřít dvířka spotřebiče po dobu 2 minut po automatickém otevření. Spotřebič by se mohl poškodit.





Pokud poté dvířka zavřete na další minimálně 3 minuty, probíhající program se ukončí.

**POZOR!**

Pokud mají ke spotřebiči přístup děti, doporučujeme vypnout AirDry. Automatické otevírání dvířek by mohlo představovat nebezpečí.

Jak vypnout AirDry

Ujistěte se, že je spotřebič v uživatelském režimu.

1. Stiskněte .
 - Kontrolka **90min** stále bliká.
 - Zbývající kontrolky zhasnou.
 - Na displeji se zobrazí aktuální nastavení:
 -  = funkce AirDry je vypnutá.
 -  = funkce AirDry je zapnutá.
2. Stisknutím  změňte nastavení.
3. Potvrďte nastavení stisknutím tlačítka Zap/Vyp.

8. PŘED PRVNÍM POUŽITÍM

1. **Ujistěte se, zda aktuální stupeň změkčovače vody odpovídá tvrdosti vaší vody. Pokud ne, nastavte stupeň změkčovače vody.**
2. Naplňte zásobník na sůl.
3. Naplňte dávkovač leštidla.
4. Otevřete vodovodní kohoutek.
5. Spusťte program k odstranění všech možných zbytků uvnitř spotřebiče. Nepoužívejte mycí prostředek a nevkládějte nádobí do košů.

Po spuštění programu spotřebič regeneruje pryskyřice ve změkčovači vody po dobu až pěti minut. Mycí fáze se spustí až po dokončení této procedury. Tato procedura se pravidelně opakuje.

8.1 Zásobník na sůl

**POZOR!**

Používejte výhradně hrubou sůl určenou pro myčky. Jemná sůl zvyšuje riziko koroze.

Sůl se používá k regeneraci pryskyřice ve změkčovači vody a k zajištění dobrých mycích výsledků při každodenním používání.

Jak doplnit zásobník na sůl

1. Otočením víčka proti směru hodinových ručiček otevřete zásobník na sůl.
2. Do zásobníku na sůl nalijte 1 l vody (pouze při prvním plnění).
3. Naplňte zásobník na sůl 1 kg soli (až se naplní).

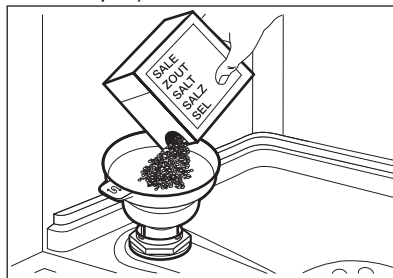

4. Opatrně zatřeste trychtýřem, aby se dovnitř dostala poslední zrnka.
5. Odstraňte sůl, která se vysypala okolo zásobníku na sůl.

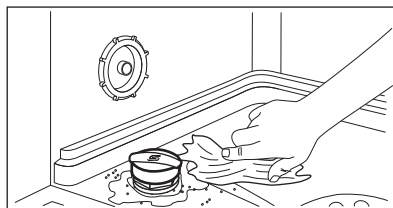

6. Zavřete zásobník na sůl otočením jeho víčka po směru hodinových ručiček.



POZOR!

Při plnění může ze zásobníku na sůl unikat voda nebo sůl. Po doplnění soli do zásobníku ihned spusťte program jako prevenci před korozi.

8.2 Jak doplnit dávkovač leštidla

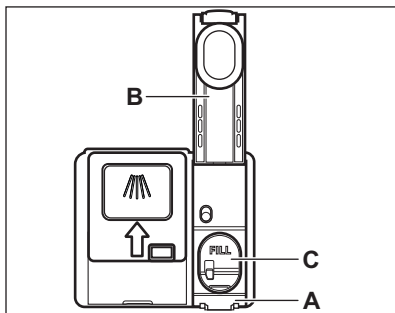

POZOR!

Příhrádka (C) je pouze pro leštidlo. Neplňte ji mycím prostředkem.



POZOR!

Používejte pouze leštidlo určené výhradně pro myčky nádobí.

1. Stiskněte uvolňovací prvek (A) a otevřete víčko (B).
2. Nalijte leštidlo do dávkovače (C), dokud kapalina nedosáhne značky „FILL“.
3. Rozlité leštidlo setřete savým hadříkem, aby se netvořilo nadměrné množství pěny.
4. Zavřete víčko. Ujistěte se, že se víčko zajistí na svém místě.

9. DENNÍ POUŽÍVÁNÍ

1. Otevřete vodovodní kohoutek.
2. Stisknutím tlačítka Zap/Vyp spotřebič zapněte.

Ujistěte se, že je spotřebič v režimu volby programu.

- Pokud kontrolka stavu soli svítí, doplňte zásobník na sůl.
 - Pokud kontrolka stavu leštidla svítí, doplňte dávkovač leštidla.
3. Naplňte koše.
 4. Přidejte prací prostředek.
 5. Nastavte a spusťte program vhodný pro daný druh náplně a stupeň zašpinění.

9.1 Použití mycího prostředku

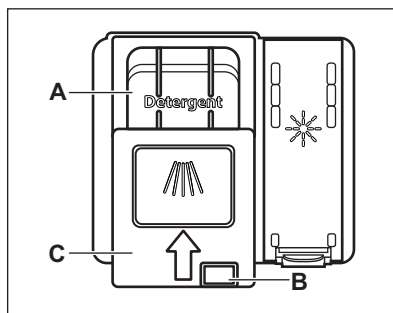

POZOR!

Používejte pouze mycí prostředek pro myčky nádobí.

1. Stisknutím uvolňovacího tlačítka (B) otevřete víčko (C).
2. Mycím prostředkem naplňte příhrádku (A). Můžete použít mycí

prostředek ve formě tablet, prášku nebo gelu.

3. Pokud program zahrnuje fázi předmytí, přidejte trochu mycího prostředku na vnitřní část dvířek spotřebiče.
4. Zavřete víčko. Ujistěte se, že se víčko zajistí na svém místě.

 Informace o dávkování mycího prostředku naleznete v pokynech výrobce na balení výrobku. Obvykle je adekvátním množstvím 20–25 ml gelového mycího prostředku pro mytí normálně zašpiněného nádobí.

 Do přihrádky (A) nelijte více než 30 ml gelového mycího prostředku.

9.2 Nastavení a spuštění programu

Funkce Auto Off

Tato funkce snižuje spotřebu energie automatickým vypnutím nepracujícího spotřebiče.

Funkce se spustí:

- Když se program dokončí.
- Po pěti minutách, kdy nebyl spuštěn žádný program.



Spuštění programu

1. Stisknutím tlačítka Zap/Vyp zapnete spotřebič. Zkontrolujte, zda je spotřebič v režimu volby programu.
2. Zavřete dvířka spotřebiče.
3. Opakovaně stiskněte tlačítko **P**, dokud se nerozsvítí kontrolka požadovaného programu.

Na displeji se zobrazí délka programu.

4. V případě potřeby nastavte vhodné funkce.
5. Stiskněte  ke spuštění programu.
 - Kontrolka právě probíhající fáze se rozsvítí.
 - Délka programu se odpočítává po minutách.

Spuštění programu s odloženým startem

1. Nastavte program.
2. Stiskněte opakovaně tlačítko , dokud se na displeji nezobrazí požadovaný čas odloženého startu (1–24 hodin).
3. Stisknutím tlačítka  spustíte odpočet.
 - Rozsvítí se ukazatel .
 - Zbývajících čas se odpočítává v hodinách. Poslední hodina se zobrazuje v minutách.

Po dokončení odpočtu se program spustí a rozsvítí se ukazatel probíhající fáze.

Ukazatel  nesvítí.

Otevření dvířek za chodu spotřebiče



Pokud otevřete dvířka během probíhajícího programu, spotřebič přeruší svůj chod. Může to mít vliv na spotřebu energie a délku programu. Když dvířka opět zavřete, bude spotřebič pokračovat od okamžiku přerušení.

 Pokud dvířka otevřete během sušící fáze na déle než 30 sekund, probíhající program se ukončí. Jsou-li dvířka otevřena prostřednictvím funkce AirDry, k tomuto nedojde.



 Po automatickém otevření dvířek prostřednictvím funkce AirDry se je nepokoušejte po dobu dvou minut zavřít, protože by mohlo dojít k poškození spotřebiče. Pokud poté dvířka zavřete na další minimálně tři minuty, probíhající program se ukončí.

Zrušení odloženého startu během jeho odpočítávání

Když zrušíte odložený start, musíte opět nastavit program a jeho funkce.

Současně stiskněte a podržte  a , dokud se spotřebič nepřepne do režimu volby programu.

Zrušení programu

Současně stiskněte a podržte  a , dokud se spotřebič nepřepne do režimu volby programu.

Před spuštěním nového programu zkontrolujte, zda je v dávkovači mycí prostředek.

Konec programu

Po dokončení programu Auto Off funkce automaticky vypne spotřebič.

Žádná tlačítka kromě tlačítka Zap/Vyp nejsou aktivní.

Zavřete vodovodní kohoutek.

10. TIPY A RADY

10.1 Obecné informace

Následující rady zajistí optimální výsledky mytí a sušení při každodenním používání a pomohou chránit životní prostředí.

- Mytí nádobí v myčce nádobí dle pokynů v návodu k použití obvykle spotřebuje méně vody a energie než ruční mytí nádobí.
- Naplňte myčku nádobí po maximální kapacitu, abyste šetřili vodou a energií. Pro nejlepší výsledky mytí rozmístěte nádobí v koších dle pokynů v návodu k použití a koše nepřepĺňujte.
- Nádobí neoplachujte ručně. Zvyšuje to spotřebu vody a energie. V případě potřeby nastavte program s fází předmytí.
- Odstraňte větší zbytky jídla z nádobí a vyprázdněte hrnky a sklenice, než je vložíte dovnitř spotřebiče.
- Namočte a lehce očistěte varné nádoby s pevnými zbytky připečených jídel, než je umyjete ve spotřebiči.
- Ujistěte se, že se kusy nádobí v koších nedotýkají nebo nepřekrývají. Pouze tak se voda zcela dostane k nádobí a umyje ho.
- Můžete používat odděleně mycí prostředek, leštidlo a sůl nebo můžete používat kombinované tablety (např. „Vše v 1“). Řiďte se pokyny na obalu.
- Nastavte program pro daný druh náplně a stupeň zašpinění. Program

ECO nabízí nejúspornější spotřebu vody a energie.

- Prevence usazování vodního kamene uvnitř spotřebiče:
 - Doplňte zásobník na sůl, kdykoliv je to zapotřebí.
 - Používejte doporučené množství mycího prostředku a leštidla.
 - Ujistěte se, zda aktuální stupeň změkčovače vody odpovídá tvrdosti vaší vody.
 - Řiďte se pokyny v části „Čištění a údržba“.

10.2 Použití soli, leštidla a mycího prostředku

- Používejte pouze sůl, leštidlo a mycí prostředek určený pro myčky nádobí. Jiné výrobky by mohly spotřebič poškodit.
- V oblastech s tvrdou nebo velmi tvrdou vodou doporučujeme k dosažení nejlepších výsledků mytí a sušení používat samostatný mycí prostředek (prášek, gel, tablety bez doplňujících činidel), leštidlo a sůl odděleně.
- Mycí tablety se u krátkých programů zcela nerozpustí. Abyste zabránili usazování zbytků mycího prostředku na nádobí, doporučujeme používat tablety s dlouhými programy.
- Vždy používejte správné množství mycího prostředku. Nedostatečné množství mycího prostředku může

způsobit špatné výsledky mytí a usazování povlaku či vodních skvrn na nádobí z důvodu tvrdé vody. Použití přílišného množství mycího prostředku s měkkou nebo změkčenou vodou zanechává zbytky mycího prostředku na nádobí. Upravte množství mycího prostředku na základě tvrdosti vody. Řiďte se pokyny na balení mycího prostředku.

- Vždy používejte správné množství leštidla. Nedostatečné dávkování leštidla zhoršuje výsledky sušení. Použití přílišného množství leštidla vede k modravému potahu na nádobí.
- Ujistěte se, zda je správný stupeň změkčovače vody. Pokud je stupeň příliš vysoký, zvýšené množství soli ve vodě může vést k reznutí příborů.

10.3 Co dělat, pokud chcete přestat používat mycí tablety

Než začnete odděleně používat mycí prostředek, sůl a leštadlo, proveďte následující kroky:

1. Nastavte nejvyšší stupeň změkčovače vody.
2. Ujistěte se, že je zásobník na sůl a dávkovač leštidla plný.
3. Nastavte nejkratší program s oplachovací fází. Nepřidávejte mycí prostředek a nevkládejte nádobí do košů.
4. Po dokončení programu nastavte změkčovač vody na stupeň tvrdosti vody v místě vašeho bydliště.
5. Seřídte dávkování leštidla.

10.4 Naplnění košů

- Vždy využijte celý prostor košů.
- Spotřebič používejte pouze k mytí nádobí, které lze bezpečně mýt v myčce.
- Nemýjte ve spotřebiči nádobí vyrobené ze dřeva, rohoviny, hliníku, cínu a mědi, jelikož by mohlo prasknout, zahýbat se, vyblednout

nebo by se na něm mohly vytvořit důlky.

- Nemýjte ve spotřebiči předměty, které sají vodu (houby, hadry).
- Duté nádobí (šálky, sklenice či pánve) pokládejte dnem vzhůru.
- Přesvědčte se, že se sklenice vzájemně nedotýkají.
- Lehké kusy vložte do horního koše. Dbejte na to, aby se jednotlivé kusy nádobí nehýbaly.
- Malé předměty a příbory vložte do zásuvky na příbory.
- Horní koš přesuňte nahoru, aby velké kusy nádobí bylo možné vložit do dolního koše.
- Před spuštěním programu zkontrolujte, zda se ostříkovací ramena mohou volně pohybovat.

10.5 Před spuštěním programu

Před spuštěním zvoleného programu se ujistěte, že:

- filtry jsou čisté a správně nainstalované,
- víčko zásobníku na sůl je utažené,
- ostříkovací ramena nejsou ucpaná,
- je doplněno dostatečné množství soli a leštidla (pokud nepoužíváte kombinované mycí tablety),
- rozmístění nádobí v koších je správné,
- program je vhodný pro daný druh náplně a stupeň zašpinění,
- je použito správné množství mycího prostředku.

10.6 Vyprazdňování košů

1. Nádobí před vyjmutím z myčky nechte vychladnout. Horké nádobí se snadněji poškodí.
2. Nejprve vyprázdňte dolní koš a teprve poté horní.



Po dokončení programu může na vnitřních plochách spotřebiče stále zůstat voda.

11. ČIŠTĚNÍ A ÚDRŽBA



VAROVÁNÍ!

Před prováděním údržby spotřebič vypněte a odpojte síťovou zástrčku od hlavní zásuvky.



Zanesené filtry a ucpaná ostřikovací ramena zhoršují výsledky mytí. Pravidelně je kontrolujte a v případě potřeby je vyčistěte.

11.1 Čištění vnitřního prostoru

- Vnitřek spotřebiče čistěte měkkým vlhkým hadříkem.
- Nepoužívejte abrazivní prostředky, ostré nástroje, silné chemikálie, drátěnky nebo rozpouštědla.
- Dvířka, včetně pryžového těsnění, očistěte jednou týdně.
- Pro zajištění optimálního výkonu spotřebiče použijte alespoň jednou za dva měsíce čisticí prostředek pro myčky nádobí. Pečlivě dodržujte pokyny na balení výrobku.
- Pro optimální výsledek čištění použijte automatický čisticí program.
- Pokud pravidelně používáte krátké programy, může uvnitř spotřebiče dojít k usazování mastnoty a vodního kamene. Aby k tomu nedocházelo, nejméně dvakrát měsíčně spusťte dlouhý program.

11.2 Odstraňování cizích předmětů

Po každém použití myčky nádobí zkontrolujte filtry a jímku. Cizí předměty (např. kusy skla, plasty, kosti nebo párátko apod.) snižují mycí výkon a mohou způsobit poškození vypouštěcího čerpadla.



POZOR!

Pokud nemůžete cizí předměty odstranit, obraťte se na autorizované servisní středisko.

1. Demontujte systém filtrů dle pokynů v této části.

2. Jakékoliv cizí předměty ručně odstraňte.
3. Namontujte filtry zpět dle pokynů v této části.

11.3 Čištění vnějších ploch

- Vyčistěte spotřebič vlhkým měkkým hadrem.
- Používejte pouze neutrální mycí prostředky.
- Nepoužívejte prostředky s drsnými částicemi, drátěnky nebo rozpouštědla.

11.4 Čištění filtrů

System filtru se skládá ze tří částí.

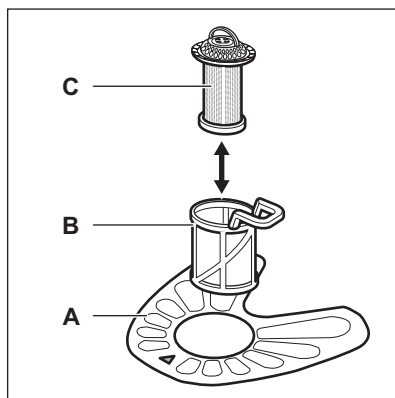

1. Otočte filtrem (B) proti směru hodinových ručiček a vyndejte jej.

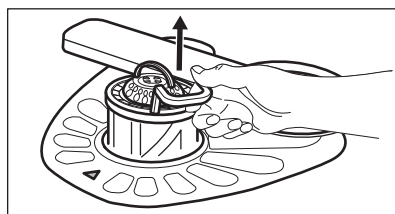
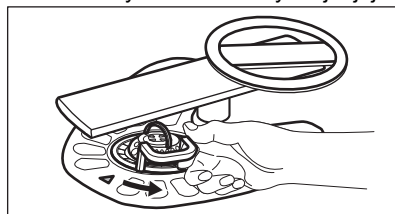

2. Vyndejte filtr (C) z filtru (B).
3. Vyměňte plochý filtr (A).

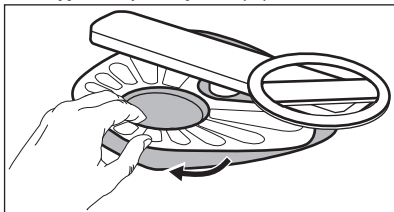

4. Filtry omyjte.

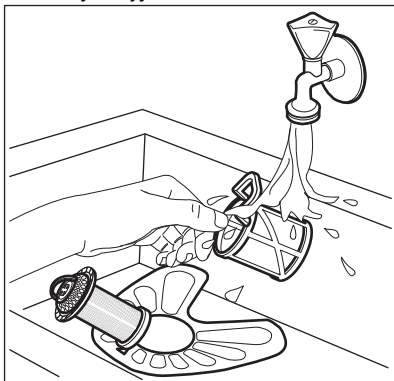

5. Zkontrolujte, zda ve sběrné jímnici nebo kolem ní nejsou žádné zbytky jídel a nečistot.
6. Vložte zpět plochý filtr (A). Ujistěte se, že je správně umístěn pod dvěma vodicími drážkami.

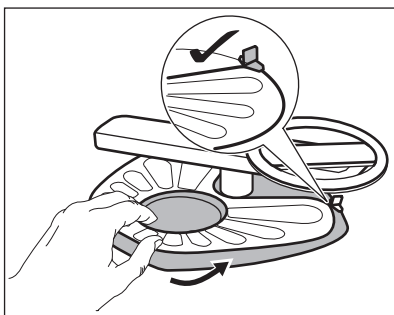

7. Sestavte filtry (B) a (C).
8. Vložte zpět filtr (B) do plochého filtru (A). Otočte jím po směru hodinových ručiček, dokud se nezajistí.

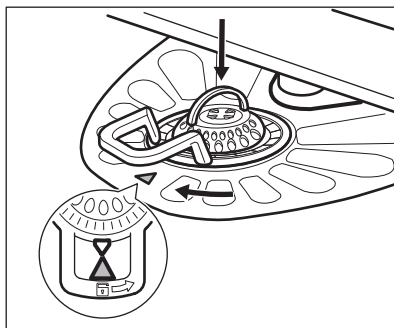

POZOR!
Nesprávné umístění filtrů může mít z následků špatné výsledky mytí a poškození spotřebiče.

11.5 Čištění dolního ostříkovacího ramene

Dolní ostříkovací rameno doporučujeme pravidelně čistit, abyste zabránili ucpání otvorů nečistotami.

Ucpané otvory způsobují neuspokojivé výsledky mytí.

1. Dolní ostříkovací rameno vyjmete jeho vytažením směrem nahoru.

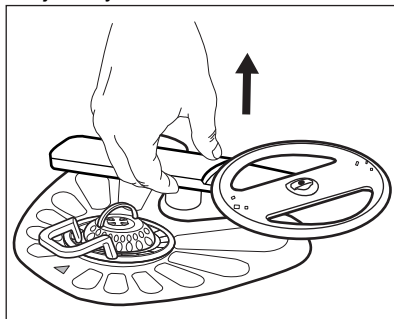

2. Ostříkovací rameno omyjte pod tekoucí vodou. Pomocí tenkého špičatého nástroje, např. párátko, odstraňte nečistoty z otvorů.

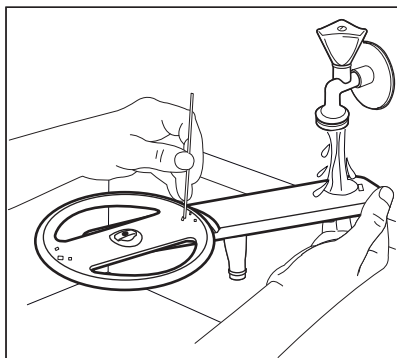

3. Dolní ostříkovací rameno nainstalujete zpět zatlačením ramene směrem dolů.

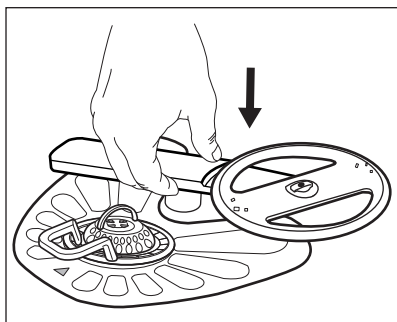

11.6 Čištění horních ostříkovacích ramen

Horní ostříkovací ramena doporučujeme pravidelně čistit, abyste zabránili ucpaní otvorů nečistotami. Ucpané otvory způsobují neuspokojivé výsledky mytí.

Horní ostříkovací ramena jsou umístěna pod horním košem. Ostříkovací ramena (B) jsou instalována v kanálu (A) pomocí úchytných prvků (C).

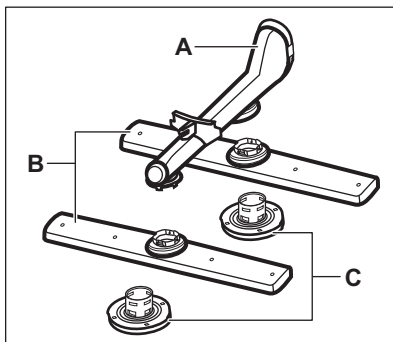

1. Horní koš vytáhněte ven.
2. K vyjmutí ostříkovacího ramena otočte úchytným prvkem ve směru hodinových ručiček.

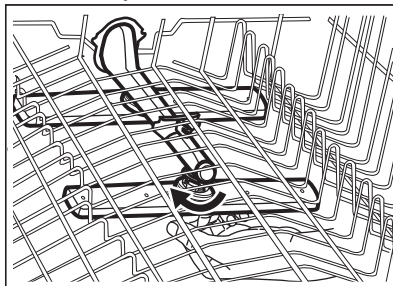

3. Ostříkovací rameno omyjte pod tekoucí vodou. Pomocí tenkého špičatého nástroje, např. párátko, odstraňte nečistoty z otvorů.

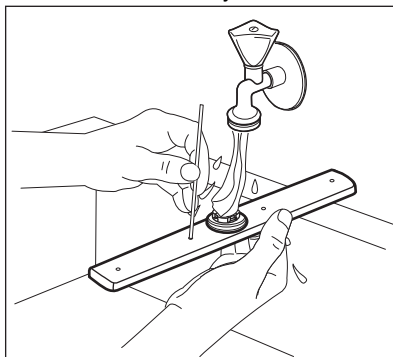

4. Ostříkovací rameno nainstalujete zpět tak, že úchytný prvek vsunete do ostříkovacího ramena a upevníte ho v trubce otočením proti směru hodinových ručiček. Úchytný prvek musí zaklapnout na místo.

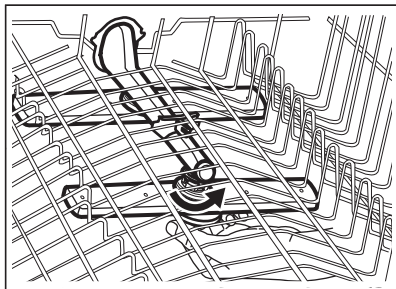

12. ODSTRAŇOVÁNÍ ZÁVAD



VAROVÁNÍ!

Nesprávná oprava spotřebiče může představovat riziko pro bezpečnost uživatele. Jakékoliv opravy musí provést kvalifikovaný personál.

Většinu problémů, které se objeví, lze vyřešit bez nutnosti kontaktovat autorizované servisní středisko.

Informace o možných potížích naleznete v níže uvedené tabulce.

U některých problémů se na displeji zobrazí výstražný kód.

Problém a výstražný kód	Možná příčina a řešení
Spotřebič nelze zapnout.	<ul style="list-style-type: none"> • Ujistěte se, že je síťová zástrčka připojená do síťové zásuvky. • Ujistěte se, že žádná pojistka v pojistkové skřínce není poškozená.
Nespouští se program.	<ul style="list-style-type: none"> • Přesvědčte se, že jsou dvířka spotřebiče zavřená. • Stiskněte tlačítko Start. • Pokud je nastaven odložený start, zrušte nastavení nebo vyčkejte do konce odpočítávání. • Spotřebič zregeneruje pryskyřici uvnitř změkčovače vody. Délka trvání této činnosti je přibližně 5 minut.
Spotřebič se neplní vodou. Na displeji se zobrazí i10 nebo i11 .	<ul style="list-style-type: none"> • Ujistěte se, že je vodovodní kohoutek otevřený. • Ujistěte se, že tlak vody není příliš nízký. Ohledně těchto informací se obraťte na místní vodárenskou společnost. • Ujistěte se, že vodovodní kohoutek není zanesený. • Ujistěte se, že není zanesený filtr v přívodní hadici. • Ujistěte se, že přívodní hadice není zauzlená či zohýbaná.
Spotřebič nevypouští vodu. Na displeji se zobrazí i20 .	<ul style="list-style-type: none"> • Ujistěte se, že není zanesený sifon dřezu. • Ujistěte se, že není zanesený systém vnitřních filtrů. • Ujistěte se, že vypouštěcí hadice není zauzlená či zohýbaná.

Problém a výstražný kód	Možná příčina a řešení
Je aktivován bezpečnostní systém proti vyplavení. Na displeji se zobrazí i30 .	<ul style="list-style-type: none"> • Zavřete vodovodní kohoutek. • Ujistěte se, že je spotřebič nainstalován správně. • Ujistěte se, že jsou koše naplněny dle pokynů v návodu k použití.
Porucha snímače vodní hladiny. Na displeji se zobrazí i41 – i44 .	<ul style="list-style-type: none"> • Přesvědčte se, že jsou filtry čisté. • Spotřebič vypněte a opět zapněte.
Porucha mycího čerpadla nebo vypouštěcího čerpadla. Na displeji se zobrazí i51 – i59 nebo i5A – i5F .	<ul style="list-style-type: none"> • Spotřebič vypněte a opět zapněte.
Teplota vody uvnitř spotřebiče je příliš vysoká nebo došlo k poruše snímače teploty. Na displeji se zobrazí i61 nebo i69 .	<ul style="list-style-type: none"> • Teplota vody na přívodu nesmí překročit 60 °C. • Spotřebič vypněte a opět zapněte.
Technická porucha spotřebiče. Na displeji se zobrazí iC0 nebo iC3 .	<ul style="list-style-type: none"> • Spotřebič vypněte a opět zapněte.
Hladina vody uvnitř spotřebiče je příliš vysoká. Na displeji se zobrazí iF1 .	<ul style="list-style-type: none"> • Spotřebič vypněte a opět zapněte. • Přesvědčte se, že jsou filtry čisté. • Ujistěte se, že je vypouštěcí hadice nainstalována ve správné výšce nad podlahou. Viz pokyny k instalaci.
Spotřebič se během chodu několikrát zastaví a spustí.	<ul style="list-style-type: none"> • To je normální. Zajišťují se tím optimální výsledky čištění a úspora energie.
Program probíhá příliš dlouho.	<ul style="list-style-type: none"> • Pokud je nastaven odložený start, zrušte jej nebo vyčkejte do konce odpočítávání.
Zobrazená délka trvání programu se liší od délky trvání v tabulce s hodnotami spotřeby.	<ul style="list-style-type: none"> • Délku programu může ovlivnit tlak a teplota vody, kolísání v dodávce proudu, funkce, množství nádobí a míra zašpinění.
Na displeji se zvýší zbývajíc čas a přeskočí téměř na konec programu.	<ul style="list-style-type: none"> • Nejde o závadu. Spotřebič pracuje správně.
Malý únik z dvířek spotřebiče.	<ul style="list-style-type: none"> • Spotřebič není vyrovnaný. Povolte či utáhněte seřiditelné nožičky (je-li to možné). • Dvířka spotřebiče nejsou vystředěná vzhledem k vaně spotřebiče. Seřidte zadní nožičku (je-li to možné).

Problém a výstražný kód	Možná příčina a řešení
Dvířka spotřebiče se obtížně zavírají.	<ul style="list-style-type: none"> Spotřebič není vyrovnaný. Povolte či utáhněte seřizitelné nožičky (je-li to možné). Části nádobí přečnívají z košů.
Dvířka spotřebiče se otevírají během mycího programu.	<ul style="list-style-type: none"> Funkce AirDry je zapnutá. Funkci můžete vypnout. Viz „Nastavení“.
Z vnitřku spotřebiče vychází rachocení či klepání.	<ul style="list-style-type: none"> Nádobí není správně rozmístěno v koších. Viz brožurku o plnění košů. Ujistěte se, že se mohou ostříkovací ramena volně otáčet.
Spotřebič vyhodí pojistky.	<ul style="list-style-type: none"> Nedostatečná intenzita elektrického proudu k současnému napájení všech používaných spotřebičů. Zkontrolujte hodnoty intenzity elektrického proudu u zásuvky a pojistek nebo vypněte jeden z používaných spotřebičů. Vnitřní elektrická závada na spotřebiči. Obraťte se na autorizované servisní středisko.



Další možné příčiny naleznete v částech „**Před prvním použitím**“, „**Denní používání**“ a „**Tipy a rady**“.



VAROVÁNÍ!

Nedoporučujeme spotřebič používat, dokud není problém zcela opraven. Vypojte spotřebič ze zásuvky a nezapojte jej zpět, dokud si nejste jistí, že funguje správně.

Po kontrole spotřebiče jej vypněte a znovu zapněte. Pokud se problém objeví znovu, obraťte se na autorizované servisní středisko.

V případě výstražných kódů, které nejsou popsány v tabulce, se obraťte na autorizované servisní středisko.

12.1 Výsledek mytí a sušení nejsou uspokojivé

Problém	Možná příčina a řešení
Špatné výsledky mytí.	<ul style="list-style-type: none"> Viz „Denní používání“, „Tipy a rady“ a brožurka o plnění košů. Použijte intenzivnější mycí program. Zapněte funkci ExtraPower ke zlepšení výsledků mytí zvoleného programu. Vyčistěte trysky ostříkovacích ramen a filtr. Řiďte se částí „Čištění a údržba“.

Problém	Možná příčina a řešení
Špatné výsledky sušení.	<ul style="list-style-type: none"> • Nádobí bylo uvnitř zavřeného spotřebiče ponecháno příliš dlouho. Zapněte funkci AirDry k nastavení automatického otevírání dvířek a ke zlepšení výsledků sušení. • Došlo leštadlo nebo je dávkování leštidla nedostatečné. Naplňte dávkovač leštidla nebo nastavte dávku leštidla na vyšší stupeň. • Příčinou může být kvalita leštidla. • Vždy používejte leštadlo, i u kombinovaných mycích tablet. • Plastové předměty mohou vyžadovat osušení utěrkou. • Program neobsahuje sušící fázi. Viz „Přehled programů“.
Na nádobí a skle jsou bílé šmouhy nebo modravý potah.	<ul style="list-style-type: none"> • Uvolňuje se příliš velké množství leštidla. Nastavte dávku leštidla na nižší stupeň. • Nadměrné množství mycího prostředku.
Na nádobí a skle jsou skvrny a zaschlé vodní kapky.	<ul style="list-style-type: none"> • Uvolňuje se nedostatečné množství leštidla. Nastavte dávku leštidla na vyšší stupeň. • Příčinou může být kvalita leštidla.
Vnitřek spotřebiče je vlhký.	<ul style="list-style-type: none"> • Nejedná se o závadu spotřebiče. Vlhkost kondenzuje na stěnách spotřebiče.
Během mytí dochází k nezvyklému pění.	<ul style="list-style-type: none"> • Používejte pouze mycí prostředky určené pro myčky nádobí. • Použijte mycí prostředek od jiného výrobce. • Nádobí nepřemývejte pod tekoucí vodou.
Na přiborech jsou stopy rzi.	<ul style="list-style-type: none"> • Ve vodě používané k mytí je příliš mnoho soli. Viz „Změkčovač vody“. • Příbory ze stříbra a nerezové oceli byly vloženy dohromady. Neumísťujte stříbrné a nerezové příbory blízko sebe.
Po dokončení programu jsou v dávkovači zbytky mycího prostředku.	<ul style="list-style-type: none"> • Mycí tableta se vzpříčila v dávkovači a voda ji zcela nerozpustila. • Voda nemůže vymýt mycí prostředek z dávkovače. Ujistěte se, že ostříkovačí ramena nejsou zablokovaná či ucpaná. • Ujistěte se, že nádobí v koších nebrání víčku dávkovače mycího prostředku v otevření.
Zápach uvnitř spotřebiče.	<ul style="list-style-type: none"> • Viz „Čištění vnitřního prostoru“. • Spusťte program  s odstraňovačem vodního kamene nebo čisticím prostředkem pro myčky nádobí.

Problém	Možná příčina a řešení
Usazeniny vodního kamene na nádobí, ve vaně nebo na vnitřní straně dvířek.	<ul style="list-style-type: none"> Úroveň soli je nízká, zkontrolujte kontrolku doplnění soli. Víčko zásobníku na sůl je uvolněné. Vaše voda z vodovodu je tvrdá. Viz „Změkčovač vody“. Dokonce i při použití kombinovaných mycích tablet použijte sůl a nastavte regeneraci změkčovače vody. Viz „Změkčovač vody“. Spustíte program  s prostředkem na odstraňování vodního kamene pro myčky nádobí. Pokud usazeniny vodního kamene přetrvávají, vyčistěte spotřebič vhodným čisticím prostředkem. Použijte jiný mycí prostředek. Obráťte se na výrobce mycího prostředku.
Matné, zbarvené či naštipnuté nádobí.	<ul style="list-style-type: none"> Ujistěte se, že do spotřebiče vkládáte pouze nádobí, které lze bezpečně mýt v myčce nádobí. Koš plňte a vyprazdňujte opatrně. Viz leták o plnění košů. Křehké kusy nádobí vložte do horního koše. Zapněte funkci GlassCare k zajištění zvláštní péče o sklo a křehké nádobí.



Další možné příčiny naleznete v částech „**Před prvním použitím**“, „**Denní používání**“ a „**Tipy a rady**“.

13. TECHNICKÉ ÚDAJE

Rozměry	Šířka / výška / hloubka (mm)	446 / 850 / 615
Připojení k elektrické síti ¹⁾	Napětí (V)	220 - 240
	Frekvence (Hz)	50
Tlak přívodu vody	Min. / max. bar (Mpa)	0.5 (0.05) / 10 (1.0)
Přívod vody	Studená nebo horká voda ²⁾	max. 60 °C
Kapacita	Jídelní soupravy	10

¹⁾ Pro ostatní hodnoty viz typový štítek.

²⁾ Pokud odebíráte horkou vodu z alternativních zdrojů energie (např. solární panely), použijte tuto horkou vodu ke snížení spotřeby energie.

13.1 Odkaz na databázi EU EPREL

QR kód na energetickém štítku dodaném se spotřebičem nabízí internetový odkaz na registraci tohoto spotřebiče v databázi EU EPREL. Uchovejte si energetický

štítek pro referenční potřeby s návodem k použití a všemi ostatními dokumenty dodanými s tímto spotřebičem.

Rovněž lze informace týkající se výkonu produktu nalézt v databázi EPREL prostřednictvím odkazu <https://>

eprel.ec.europa.eu a pomocí názvu modelu a výrobního čísla, které naleznete na typovém štítku spotřebiče. Viz část „Popis spotřebiče“.

Pro podrobnější informace o energetickém štítku navštivte www.theenergylabel.eu.

14. POZNÁMKY K OCHRANĚ ŽIVOTNÍHO PROSTŘEDÍ

Recyklujte materiály označené symbolem . Obaly vyhodte do příslušných odpadních kontejnerů k recyklaci. Pomáhejte chránit životní prostředí a lidské zdraví a recyklovat elektrické a elektronické spotřebiče

určené k likvidaci. Spotřebiče označené příslušným symbolem  nelikvidujte spolu s domovním odpadem. Spotřebič odevzdejte v místním sběrném dvoře nebo kontaktujte místní úřad.

www.electrolux.com/shop



156815770-A-362022

