



Pračka

Uživatelský manuál

Přečtěte si tento manuál 

Před použitím si přečtěte všechny pokyny a vysvětlení k instalaci. Následujte instrukce pečlivě. Manuál si uschovejte pro pozdější použití. Pokud je spotřebič prodán nebo předán dále, zajistěte, aby nový uživatel vždy tento manuál obdržel.

OBSAH

BEZPEČNOSTNÍ INSTRUKCE

- Bezpečnostní instrukce..... 2

INSTALACE

- Popis spotřebiče..... 9
- Instalace 10

PROVOZ

- Rychlý start 13
- Před každým praním..... 14
- Dávkovač pracího prostředku..... 15
- Ovládací panel..... 17
- Programy..... 18
- Možnosti..... 24

ÚDRŽBA

- Čištění a údržba 27
- Řešení problémů..... 30
- Technické specifikace 31
- Informační list produktu 32

BEZPEČNOSTNÍ INSTRUKCE

■ Bezpečnostní instrukce

Přečtěte si pečlivě následující instrukce a důsledně je dodržujte, abyste snížili riziko požáru nebo výbuchu, úrazu elektrickým proudem a zabránili poškození majetku, zranění osob nebo ztrátě života. Nedodržení těchto instrukcí zruší platnost jakékoli záruky.

Varování!

Tato kombinace symbolu a signálního slova označuje potenciálně nebezpečnou situaci, která může způsobit smrt nebo vážná zranění.

Pozor!

Tato kombinace symbolu a signálního slova označuje potenciálně nebezpečnou situaci, která může způsobit lehká zranění nebo poškození majetku a životního prostředí.

Pozn.!

Tato kombinace symbolu a signálního slova označuje potenciálně nebezpečnou situaci, která může způsobit lehká zranění.

Varování!

NEBEZPEČÍ ÚRAZU ELEKTRICKÝM PROUDEM

- Pokud je napájecí kabel poškozen, musí být vyměněn výrobcem, jeho servisním zástupcem nebo podobně kvalifikovanou osobou, aby se předešlo riziku.
- Pokud je spotřebič poškozen, nesmí být používán, pokud není opraven výrobcem, jeho servisním zástupcem nebo podobně kvalifikovanou osobou.

BEZPEČNOSTNÍ INSTRUKCE

- Spotřebič mohou používat děti ve věku od 8 let a osoby se sníženými fyzickými, smyslovými nebo duševními schopnostmi nebo s nedostatkem zkušeností a znalostí, mohou spotřebič používat pouze pokud jsou pod dohledem nebo byly poučeny o používání spotřebiče a rozumějí všem rizikům. Děti si se spotřebičem nesmí hrát. Čištění a údržbu by neměly provádět děti bez dozoru.
- Děti do 3 let musí být pod neustálým dohledem v blízkosti spotřebiče.
- Zvířata a děti mohou do spotřebiče vlézt. Před každým praním spotřebič zkontrolujte.
- Na spotřebič nestoupejte, nesedejte ani nešplhejte.

OKOLÍ A MÍSTO INSTALACE

- Veškeré prací prostředky a další látky musí být uloženy na bezpečném místě mimo dosah dětí.
- Neinstalujte spotřebič na koberec.
- Udržujte spotřebič mimo dosah zdrojů tepla a přímého slunečního záření, aby nedošlo ke korozi plastových a gumových částí.
- Nepoužívejte spotřebič ve vlhkém prostředí nebo v místnostech obsahujících výbušné nebo žíravé plyny. V případě úniku vody nechejte spotřebič vyschnout na čerstvém vzduchu.
- Spotřebič nesmí být instalován na uzamykatelné dveře, posuvné dveře nebo dveře se závěsem.

BEZPEČNOSTNÍ INSTRUKCE

- Nepoužívejte spotřebič v místnostech s teplotou pod 5 ° C. To může způsobit poškození jeho částí. Pokud je to nevyhnutelné, ujistěte se, že po každém použití vypustíte ze spotřebiče všechnu vodu (viz „Údržba - Čištění filtru odtokového čerpadla“), aby nedošlo k poškození mrazem.
- Nikdy nepoužívejte hořlavé spreje nebo látky v bezprostřední blízkosti spotřebiče.

INSTALACE

- Před použitím spotřebiče odstraňte veškerý obalový materiál a přepravní šrouby. Jinak může dojít k vážnému poškození.
- Tento spotřebič je vybaven jediným sacím ventilem a lze jej připojit pouze k přívodu studené vody.
- Síťová zástrčka musí být po instalaci přístupná.
- Před prvním praním by měl být spotřebič jednou použit během všech programů bez prádla uvnitř.
- Před použitím spotřebiče ho musíte nejprve kalibrovat.
- Na spotřebič nepokládejte příliš těžké předměty, například nádoby na vodu nebo topná zařízení.
- Je třeba použít nové sady hadic dodávané se spotřebičem a staré sady hadic by se znovu používat neměly.
- Max. vstupní tlak vody je 1 MPa., min. vstupní tlak vody je 0,05 MPa.

ELEKTRICKÉ PŘIPOJENÍ

- Ujistěte se, že přívodní kabel není spotřebičem zachycen, mohl by se totiž poškodit.
- Připojte spotřebič k uzemněné zásuvce chráněné pojistkou, která odpovídá hodnotám v tabulce „Technické specifikace“. Uzemnění musí provést kvalifikovaný elektrikář. Zajistěte, aby byl spotřebič nainstalován v souladu s místními předpisy.

BEZPEČNOSTNÍ INSTRUKCE

• Vodní a elektrické připojení musí být provedeno kvalifikovaným technikem v souladu s pokyny výrobce a místními bezpečnostními předpisy.

Varování!

- Nepoužívejte více zástrček nebo prodlužovacích kabelů.
- Spotřebič nesmí mít externí spínací zařízení (časovač), nebo být připojen k obvodu, který je pravidelně zapínán a vypínán.
- Nevytahujte zástrčku ze zásuvky, pokud je kolem hořlavý plyn.
- Nikdy nevytahujte zástrčku mokřýma rukama.
- Vždy tahejte za zástrčku, ne za kabel.
- Pokud spotřebič nepoužíváte, vždy jej vypojte ze zásuvky.

PŘIPOJENÍ VODY

- Zkontrolujte připojení přívodních trubek vody, vodovodního kohoutku a výstupní hadice, zda nevykazují možné problémy v důsledku změn tlaku vody. Pokud se spoje uvolní nebo prosakují, zavřete vodovodní kohoutek a nechte jej opravit. Nepoužívejte spotřebič dříve, než budou potrubí a hadice řádně namontovány kvalifikovanou osobou.
- Skleněná dvířka mohou být během provozu velmi horká. Během provozu udržujte děti a zvířata v dostatečné vzdálenosti od spotřebiče.
- Přívodní a vypouštěcí hadice musí být nepoškozené a instalovány bezpečně. Jinak může dojít k úniku vody.
- Neodstraňujte filtr odtokového čerpadla, pokud je ve spotřebiči voda. Velké množství vody může vytéct a vy se můžete horkou vodou opařit.

BEZPEČNOSTNÍ INSTRUKCE

PROVOZ A ÚDRŽBA

- Nikdy nepoužívejte hořlavá, výbušná nebo toxická rozpouštědla. Nepoužívejte benzín, alkohol atd. jako prací prostředky. Vybírejte pouze prací prostředky vhodné pro praní v pračce.
- Ujistěte se, že jsou všechny kapsy vyprázdněné. Ostré a tupé předměty, jako jsou mince, brože, hřebíky, šrouby, kameny atd., mohou způsobit vážné poškození spotřebiče.
- Před použitím spotřebiče odstraňte všechny předměty z kapes, jako jsou zapalovače a zápalky.
- Důkladně opláchněte již ručně umyté prádlo.
- Prádlo, které bylo znečištěno např. kuchyňským olejem, acetonem, alkoholem, benzínem, petrolejem atd. je třeba před sušením v pračce vyprat programem s horkou vodou s extra množstvím čisticího prostředku.
- Textilie obsahující pěnový kaučuk (latexovou pěnu), sprchové čepice, vodotěsné textilie, výrobky s gumovým podkladem a oděvy nebo polštáře vybavené polštářky z pěnové pryže by se neměly ve spotřebiči sušit.
- Aviváže nebo podobné prostředky by se měly používat podle doporučení na jejich obalu.
- Nikdy se nepokoušejte dvířka otvírat násilím. Dvířka se odemknou krátce po skončení cyklu.
- Nezavírejte dvířka nadměrnou silou. Pokud je obtížné dvířka zavřít, zkontrolujte, zda je oblečení správně vloženo.

BEZPEČNOSTNÍ INSTRUKCE

- Před čištěním a údržbou vždy odpojte spotřebič ze zásuvky a zavřete vodovodní kohoutek.
- Nikdy na spotřebič nelijte vodu kvůli čištění. Nebezpečí úrazu elektrickým proudem!
- Opravy smí provádět pouze výrobce, jeho servisní zástupce nebo podobně kvalifikované osoby, aby se předešlo riziku. Výrobce nebude odpovědný za škody způsobené zásahem neautorizovaných osob.

PŘEPRAVA

- Před přepravou:
 - Šrouby musí být znovu namontovány odbornou osobou.
 - Nahromaděná voda musí být vypuštěna.
- Tento spotřebič je těžký. Přepravujte ho opatrně. Při zvedání nikdy nedržte žádnou vyčnívající část spotřebiče. Dvířka spotřebiče nelze použít jako rukojeť.

ZAMÝŠLENÉ POUŽITÍ

Spotřebič je určen pouze pro domácí použití a pro textilie vhodné pro praní a sušení v pračce. Tento spotřebič je určen pouze pro vnitřní použití a není určen pro vestavěné použití. Spotřebič není určen pro komerční použití.

Jakékoli jiné použití se považuje za nesprávné použití.

Výrobce není odpovědný za škody nebo úrazy, které z toho mohou vyplývat.

- Tento spotřebič je určen k použití v domácnosti a podobném prostředí, jako jsou:
 - kuchyňské prostory pro zaměstnance, v obchodech, kancelářích a jiných pracovních prostředích;
 - statky a chaty;
 - hotely, motely a jiná prostředí obytného typu;
 - prostředí typu "Bed and Breakfast";
 - prostory pro komunální použití v panelových domech nebo v prádelnách.

BEZPEČNOSTNÍ INSTRUKCE

Likvidace / starý spotřebič



Toto označení znamená, že tento spotřebič by neměl být likvidován s jinými domácími odpady v celé EU. Abyste předešli možnému poškození životního prostředí nebo lidského zdraví nekontrolovanou likvidací odpadu, recyklujte spotřebič odpovědně, abyste podpořili udržitelné opětovné použití materiálových zdrojů. Použijte sběrné systémy nebo kontaktujte prodejce, u kterého byl produkt zakoupen. Prodejci mohou tento spotřebič odevzdat k ekologické recyklaci.

INSTALACE

■ Popis produktu

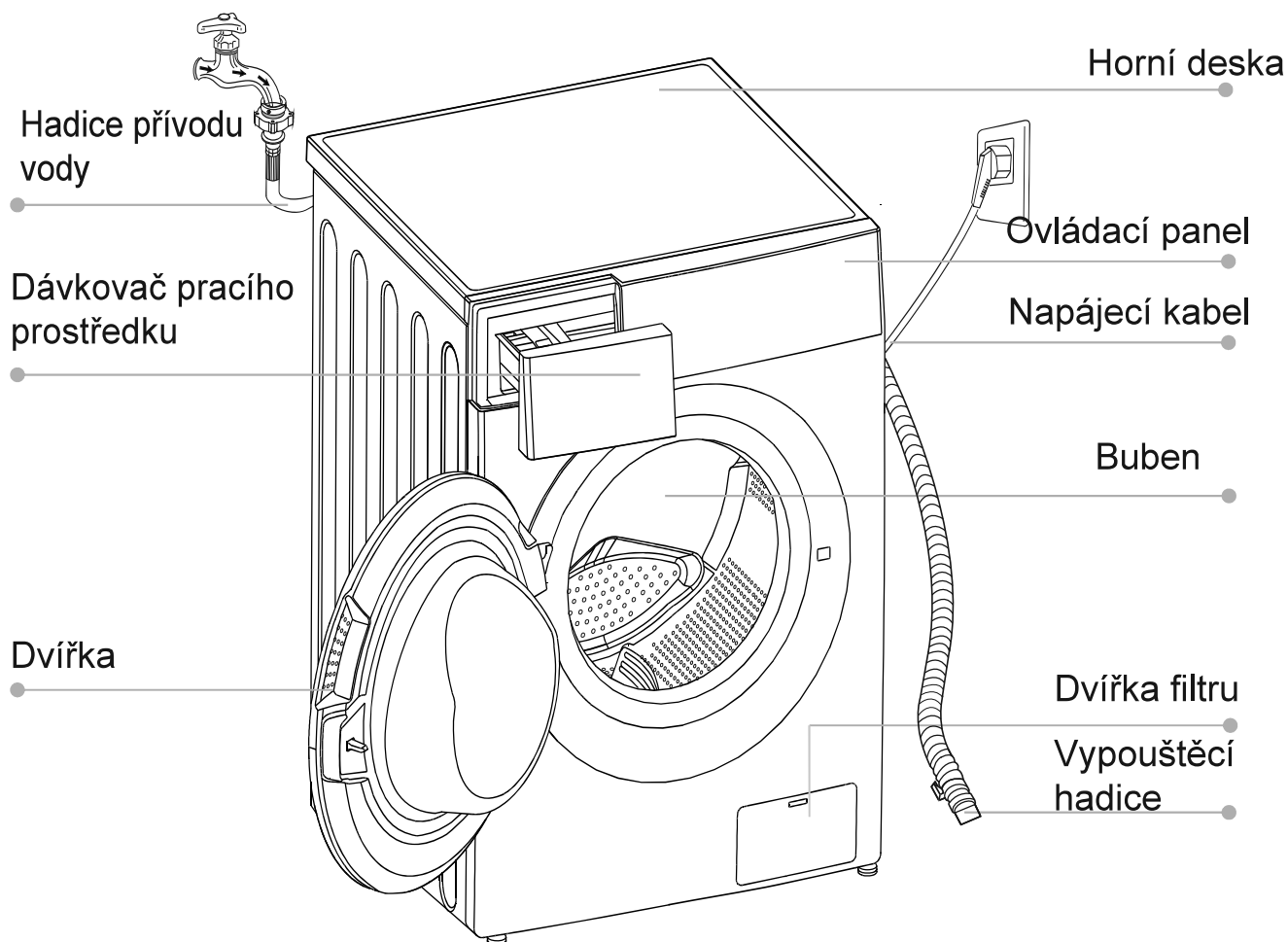

📌 Pozn.!

- Obrázek spotřebiče je pouze názorný, odkažte se na skutečný produkt.

Příslušenství

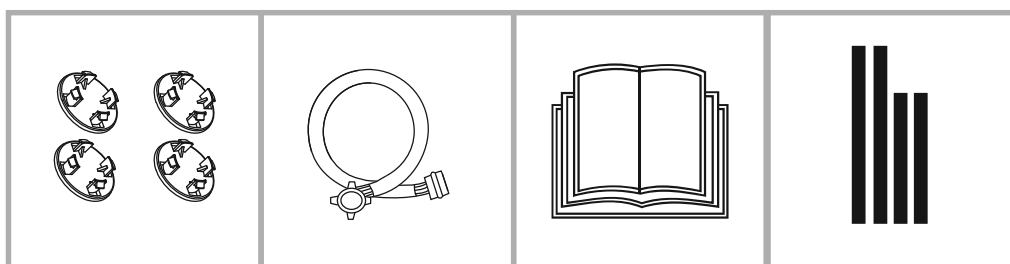

4 x krytky

1 x přívodní
hadice studené
vody

1 x Uživatelský
manuál

Akustická pěna

INSTALACE

■ Instalace

Oblast instalace

⚠ Varování!

- Stabilita je důležitá, aby se zabránilo posouvání spotřebiče! Zajistěte, aby spotřebič stál vyrovnaně a stabilně.
- Ujistěte se, že spotřebič nestojí na napájecím kabelu.
- Dodržujte minimální vzdálenosti od stěn, jak je znázorněno na obrázku.

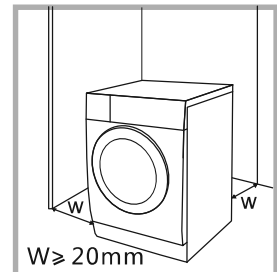

Před instalací spotřebiče je třeba zvolit umístění charakterizované následujícím způsobem:

1. Pevný, suchý a rovný povrch.
2. Prostor bez přímého slunečního záření.
3. Prostor dostatečně větraný.
4. Pokojová teplota nad 0 ° C.
5. Daleko od zdrojů tepla, jako jsou spotřebiče na uhlí nebo plyn.

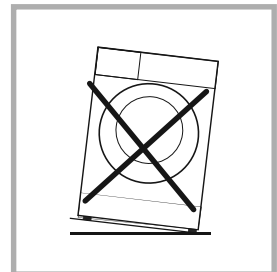

Vybalení pračky

⚠ Varování!

- Obalový materiál (např. fólie, polystyren) může být pro děti nebezpečný.
- Hrozí nebezpečí udušení! Všechny obaly uchovávejte mimo dosah dětí.

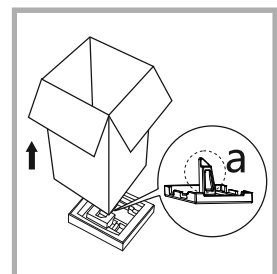

1. Odstraňte lepenkovou krabici a polystyrenový obal.
2. Zvedněte pračku a sejměte spodní obal. Ujistěte se, že malá trojúhelníková pěna (a) je odstraněna společně se spodním obalem. Pokud ne, nakloňte pračku na bok a ručně ji vyjměte.
3. Odstraňte pásku zajišťující napájecí kabel a vypouštěcí hadici.
4. Vyjměte přívodní hadici z bubnu.

INSTALACE

Odstranění přepravních šroubů

⚠ Varování!

- Před použitím pračky odstraňte ze zadní strany přepravní šrouby.



Uvolněte 4 přepravní šrouby pomocí klíče.

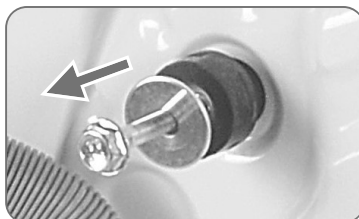

Odstraňte šrouby včetně pryžových dílů a uschovejte je pro budoucí použití.

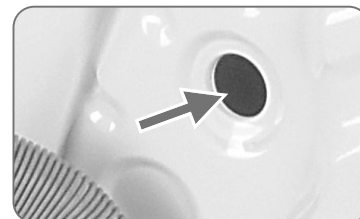

Uzavřete otvory krytkami.

Vyrovnání pračky

⚠ Varování!

- Pojistné matice na všech nožičkách pevně přišroubujte.

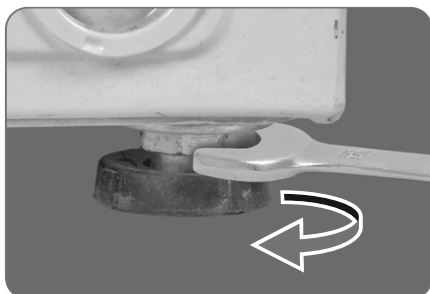

1. Uvolněte pojistnou matici.
2. Otáčejte nožičkou, dokud nedosáhne podlahy.
3. Seřídte nožičky a matice zajistěte klíčem. Ujistěte se, že je spotřebič vodorovný a stabilní.

Připojte hadici přívodu vody

⚠ Varování!

Abyste zabránili úniku vody, postupujte podle pokynů v této sekci.

- Hadici přívodu vody neohýbejte ani nijak neupravujte.

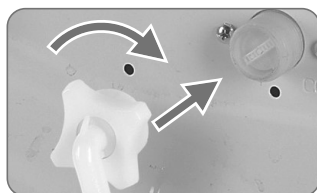

Připojte hadici přívodu vody k přívodnímu ventilu vody a vodovodnímu kohoutku se studenou vodou, jak je uvedeno.



📌 Pozn.!

- Připojte ručně, bez náčiní. Zkontrolujte, zda jsou spoje těsné.

INSTALACE

Vypouštěcí hadice

⚠ Varování!

- Hadici neohýbejte ani nenatahujte.
Hadici umístěte správně, jinak by mohlo dojít k úniku vody.

Konec vypouštěcí hadice lze umístit dvěma způsoby:

1. Vložte ji do vodního žlabu.

2. Připojte ji k vypouštěcí trubce odbočky žlabu.

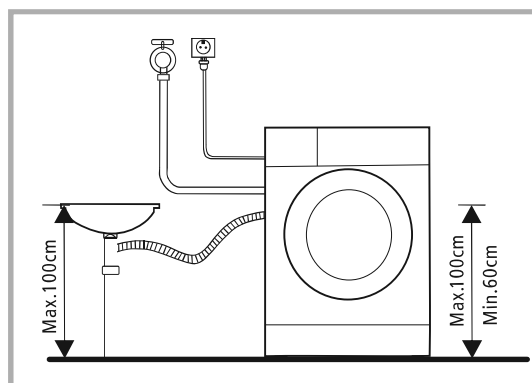
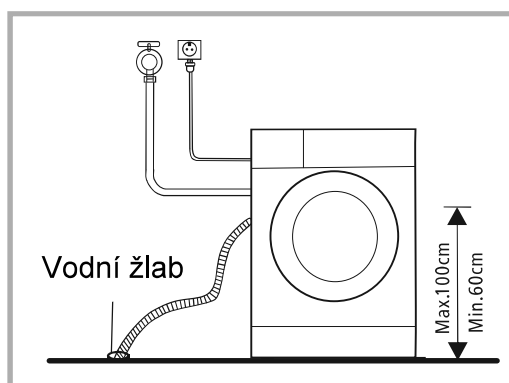

PROVOZ

■ Rychlý start

⚠ Pozor!

- Před spuštěním se ujistěte, že je pračka správně nainstalována.
- Před opuštěním továrny byl váš spotřebič důkladně zkontrolován. Chcete-li odstranit veškerou zbytkovou vodu a neutralizovat potenciální pachy, doporučuje se spotřebič před prvním použitím vyčistit. Spusťte program Bavlna na 90 ° C bez prádla a pracího prostředku.

1. Před praním

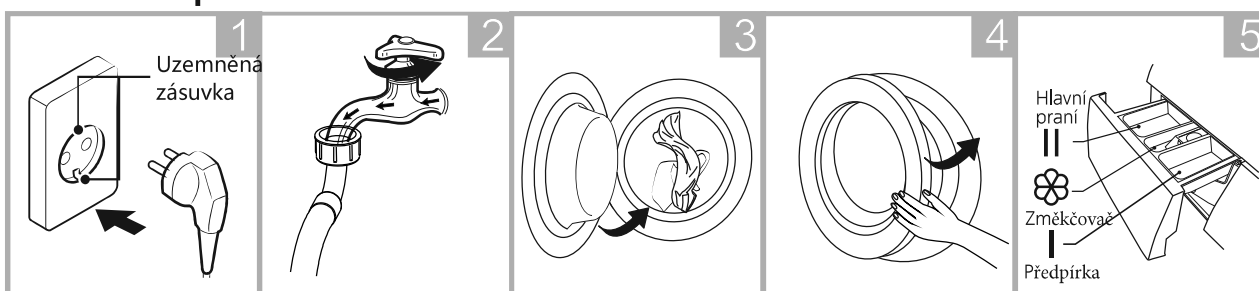

Zapojte

Otevřete kohoutek

Vložte prádlo

Zavřete dvířka

Přidejte
prací prostředek

📌 Pozn!

- Pro funkci předpírka je třeba do přihrádky I přidat prací prostředek.

2. Praní

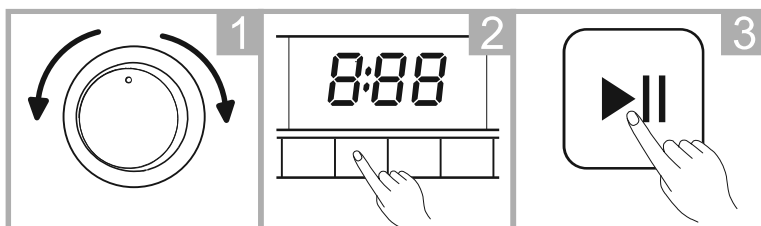

Vyberte program
Nastavte funkci
nebo
ponechte
výchozí
nastavení

Vyberte
Start / Pauza
pro spuštění
programu

3. Po praní

Pípnutí bzučáku, na displeji se zobrazí „End“.

■ Před každým praním

- Okolní teplota pračky by měla být 5-40 ° C. Při použití při teplotě pod 0 ° C může dojít k poškození sacího ventilu a vypouštěcího systému. Pokud je spotřebič nainstalován do prostředí kde je mráz, měl by být přemístěn do teplejšího prostředí, aby přívodní a vypouštěcí hadice nezamrzly.
- Před praním zkontrolujte cedulky na vašem prádle a pokyny pro použití pracího prostředku. Používejte nepěnicí nebo méně pěnicí prací prostředek, který je vhodný pro správné praní.

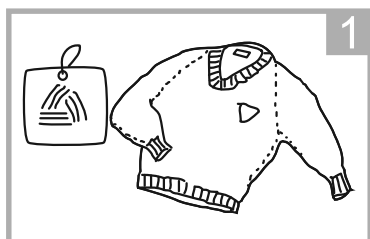

Zkontrolujte cedulky na vašem prádle.

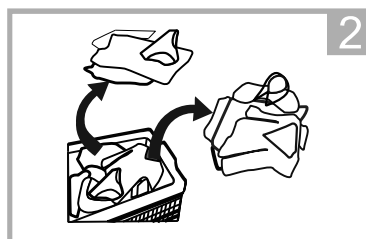

Třídte prádlo podle barevného a textilního typu.

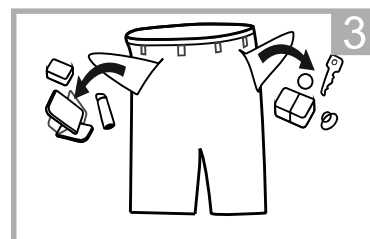

Vyjměte věci ze všech kapes.

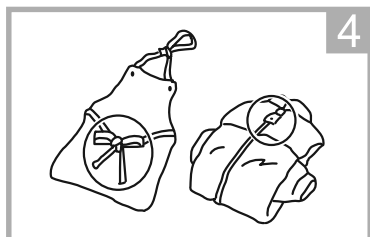

Spojte dohromady dlouhé textilní šňůry, zapněte zipy a knoflíky.

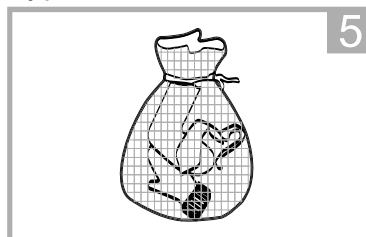

Vložte menší prádlo do pracího sáčku.

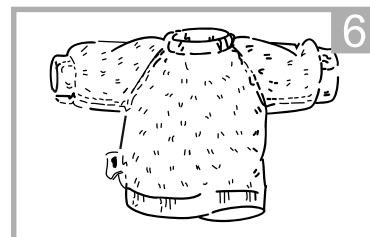

Otočte látky na kterých se snadno dělají žmolky a chlupaté látky naruby.

⚠ Varování!

- Neperte ani nesušte prádlo, které bylo očištěno, umyto, namočeno nebo otřeno hořlavými nebo výbušnými látkami, jako je vosk, olej, barvy, benzín, alkohol, petrolej a jiné hořlavé materiály.
- Praní jednotlivých kusů oblečení může způsobit poplach kvůli nevyváženosti. Proto se doporučuje neprat jen jeden kus prádla, aby bylo možné hladké odstředování.

PROVOZ

■ Dávkovač pracího prostředku

- I Předpírka
- II Hlavní praní
- ☼ Změkčovač
- ☉ Uvolňovací tlačítko pro vytažení dávkovače

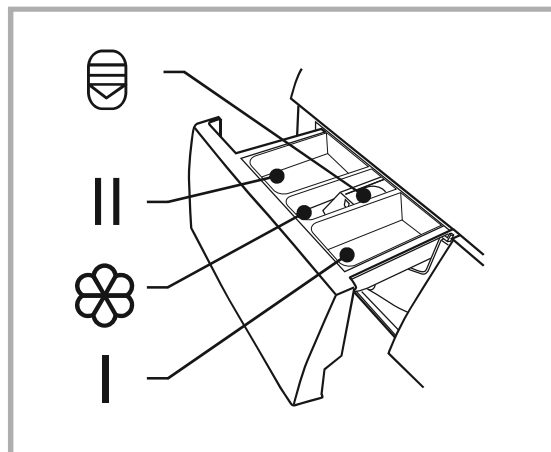

⚠ Pozor!

- Prací prostředek je třeba přidávat do „příhrádky I“ až po výběru funkce předpírky.

Program	I	II	☼	Program	I	II	☼
Studená bavlna	○	●	○	Odstředování			
Bavlna 20°C	○	●	○	Hygienické praní 90°C	○	●	○
Bavlna 40°C	○	●	○	Mix 60°C	○	●	○
Bavlna 60°C	○	●	○	Mix 40°C	○	●	○
Džíny	○	●	○	Mix 20°C	○	●	○
Jemné praní		●	○	Rychlé praní 45'	○	●	○
ECO 40-60		●	○	Rychlé praní 15'		●	○
Máchání a odstředování			○				

● Nezbytné ○ Volitelné

Doporučení pro prací prostředek

Doporučený prací prostředek.	Prací cykly	Prací teplota	Typ prádla a textilií
Silný prací prostředek s bělidlem a rozjasňovačem.	Bavlna 40°C Bavlna 60°C Hygienické praní 90°C	40/60/ 90	Bílé prádlo z bavlny nebo lnu.
Barevný prací prostředek bez bělidla a rozjasňovače.	Studená bavlna Bavlna 20°C	Studená/20	Barevné prádlo z bavlny nebo lnu.
Barevný nebo jemný prací prostředek bez rozjasňovače.	Jemné praní	20	Barevné prádlo z jemných vláken a syntetických materiálů.
Jemný prací prostředek.	Jemné praní	20	Jemné textilie, hedvábí, viskóza.

Pozn.!

- Aglomerační nebo ropný prací prostředek lze před nalitím do dávkovače zředit trochou vody, aby nedošlo k ucpání vstupu a přetečení vody.
- Vyberte prosím vhodný prací prostředek, pro dosažení maximálního pracího výkonu a minimální spotřeby vody a energie.
- Pro dosažení nejlepších výsledků praní je důležité správné dávkování pracího prostředku.
- Pokud není bubn zcela naplněný, použijte menší množství pracího prostředku.
- Vždy přizpůsobte množství pracího prostředku tvrdosti vody. Pokud je voda z vodovodu měkká, použijte méně pracího prostředku.
- Dávkujte podle toho, jak je vaše prádlo špinavé, méně špinavé prádlo vyžaduje méně pracího prostředku.
- Vysoce koncentrovaný prací prostředek vyžaduje přesné dávkování.

Tyto příznaky značí vložení velkého množství pracího prostředku:

- tvorba silné pěny
- špatný výsledek mytí a máchání

Tyto příznaky značí vložení malého množství pracího prostředku:

- prádlo zešedne
- nahromadění vodního kamene na bubnu, topném tělese a / nebo prádle

PROVOZ

■ Ovládací panel

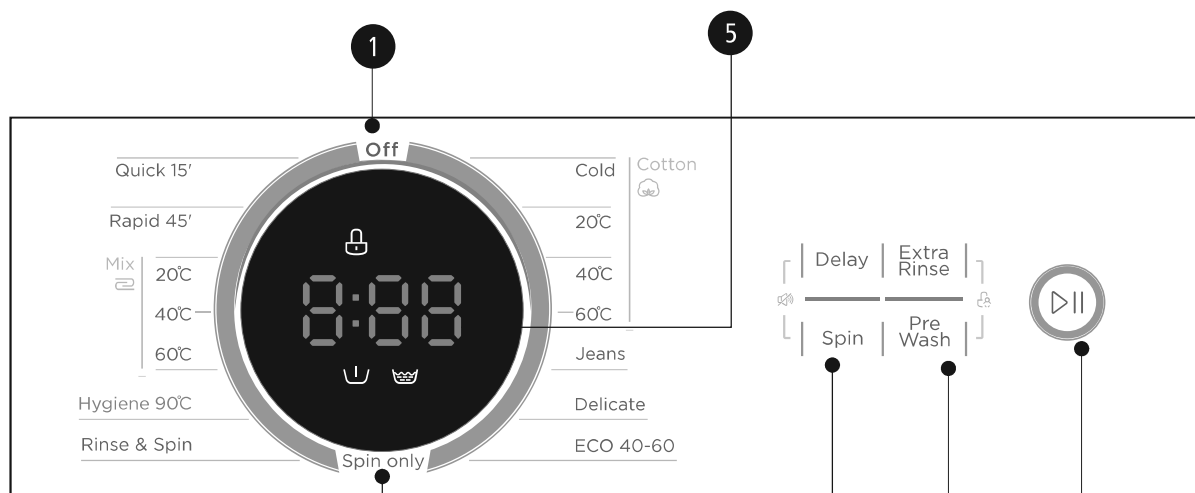

1 Zap/Vyp

Zapněte nebo vypněte spotřebič.

2 Start/Pauza

Spustíte nebo pozastavíte prací cyklus.

3 Možnosti

Umožní vám vybrat další funkce, po výběru se rozsvítí.

4 Programy

K dispozici podle typu prádla.

5 Displej

Na displeji se zobrazí nastavení, odhadovaný zbývající čas, možnosti a zpráva o stavu vašeho spotřebiče. Displej zůstane po celý cyklus zapnutý.

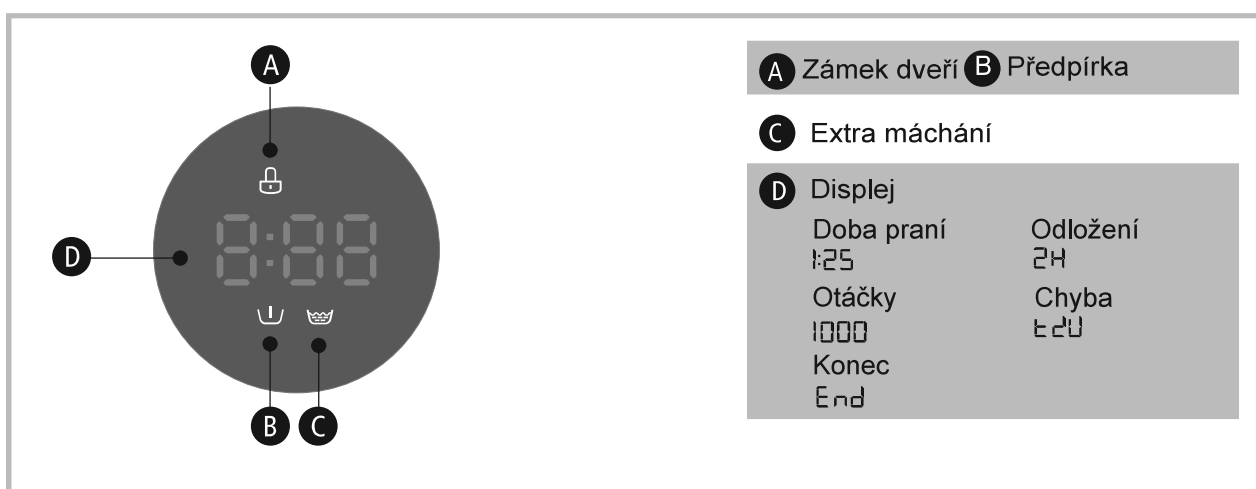

PROVOZ

■ Programy

Model: MFL60-U1001/C33E-EU(ND)

Program	Množství (kg)	Displej - čas
	6.0	6.0 1000
Studená bavlna	6.0	2:10
Bavlna 20°C	6.0	2:20
Bavlna 40°C	6.0	2:40
Bavlna 60°C	6.0	3:00
Džíny	6.0	1:48
Jemné praní	2.0	0:50
ECO 40-60	6.0	3:18
Máchání	6.0	0:20
Odstředování	6.0	0:12
Hygienické praní 90°C	3.0	2:18
Mix 60°C	6.0	1:30
Mix 40°C	6.0	1:20
Mix 20°C	6.0	1:00
Rychlé praní 45'	2.0	0:45
Rychlé praní 15'	2.0	0:15

Pozn.!

- Parametry v této tabulce slouží pouze pro referenci uživatele. Skutečné parametry se mohou lišit od parametrů ve výše uvedené tabulce.

PROVOZ

■ Programy

MFL60-U1001/C33E-EU(ND)						
Cyklus	Jmenovitá hodnota v kg	Trvání cyklu h:min	Spotřeba energie v kWh/ cyklus	Spotřeba vody v L/ cyklus	Nejvyšší prací teplota °C ¹⁾	Zbytková vlhkost v % / při rychlosti odstředování v ot/m ²⁾
ECO 40-60	6.0	3:18	0.859	52.5	39	61%/1000
	3.0	2:36	0.544	38.7	31	61%/1000
	1.5	2:36	0.386	32.6	27	66%/1000
Bavlna (20°)	3.0	2:20	0.426	58	20	70%/800
Bavlna (60°)	6.0	3:00	1.315	58	60	70%/800
MIX (40°)	6.0	1:20	0.68392	58	40	70%/800
Rychlé praní 15'	2.0	0:15	0.035	32	Studená	70%/800
MIX (60°)	6.0	1:30	1.10505	58	60	70%/800

- Výše uvedené údaje jsou pouze informativní a mohou se změnit kvůli různým podmínkám skutečného používání.
- Hodnoty uvedené pro jiné programy než program ECO 40-60 jsou pouze orientační.
- EN 60456: 2016 / prA2019 S (EU) 2019/2014, (EU) 2019/2023
Třída energetické účinnosti EU je: D
Program pro testování energetických hodnot: ECO 40-60. Jinak výchozí.
Naplnění 6,0 kg spotřebiče z poloviny: 3,0 kg.
Naplnění 6,0 kg spotřebiče z jedné čtvrtiny: 2,0 kg.

PROVOZ

■ Programy

Model: MFL70-U1201/C33E-EU(ND)

Program	Množství (kg)	Displej - Čas
	7.0	7.0 1200
Studená bavlna	7.0	2:10
Bavlna 20°C	7.0	2:20
Bavlna 40°C	7.0	2:40
Bavlna 60°C	7.0	3:00
Džíny	7.0	1:48
Jemné praní	2.0	0:50
ECO 40-60	7.0	3:28
Máchání Odstředování	7.0	0:12
Odstředování	7.0	0:20
Hygienické praní 90°C	3.5	2:18
Mix 60°C	7.0	1:30
Mix 40°C	7.0	1:20
Mix 20°C	7.0	1:00
Rychlé praní 45'	2.0	0:45
Rychlé praní 15'	2.0	0:15



Pozn!

- Parametry v této tabulce slouží pouze pro referenci uživatele. Skutečné parametry se mohou lišit od parametrů ve výše uvedené tabulce.

PROVOZ

■ Programy

MFL70-U1201/C33E-EU(ND)						
Cyklus	Jmenovitá hodnota v kg	Trvání cyklu h:min	Spotřeba energie v kWh/ cyklus	Spotřeba vody v L/ cyklus	Nejvyšší prací teplota °C ¹⁾	Zbytková vlhkost v % / při rychlosti odstřeďování v ot/m ²⁾
ECO 40-60	7.0	3:28	0.938	55.3	39	62%/1200
	3.5	2:42	0.6	41.5	33	62%/1200
	2.0	2:42	0.43	35.6	26	62%/1200
Bavlna (20°)	3.5	2:20	0.438	65	20	65%/1000
Bavlna (60°)	7.0	3:00	1.42	65	60	65%/1000
Mix (40°)	7.0	1:20	0.74242	65	40	65%/1000
Rychlé praní 15'	2.0	0:15	0.035	33	Studená	70%/800
Bavlna (20°)	7.0	1:30	1.21035	65	60	65%/1000

- Výše uvedené údaje jsou pouze informativní a mohou se změnit kvůli různým podmínkám skutečného používání.
- Hodnoty uvedené pro jiné programy než program ECO 40-60 jsou pouze orientační.
- EN 60456: 2016 / prA2019 S (EU) 2019/2014, (EU) 2019/2023
Třída energetické účinnosti EU: D
Program pro testování energetických hodnot: ECO 40-60. Jinak výchozí.
Naplnění 7,0 kg spotřebiče z poloviny: 3,5 kg.
Naplnění 7,0 kg spotřebiče z jedné čtvrtiny: 2,0 kg.

■ Programy

- 1) Nejvyšší teplota dosažená v pracím cyklu po dobu nejméně 5 minut.
- 2) Zbytková vlhkost po pracím cyklu uvedená v procentech obsahu vody a rychlost odstředování, při které bylo této hodnoty dosaženo.
- 3) Program ECO 40-60 je schopen vyčistit středně zašpiněné bavlněné prádlo pratelné na 40 °C nebo 60 °C, a to ve stejném pracím cyklu. Tento program se používá k posouzení souladu s nařízením (EU) 2019/2023.

Nejúčinnější programy z hlediska spotřeby energie jsou obecně ty, které fungují při nižších teplotách a trvají delší dobu.

Plnění pračky po uvedenou kapacitu pro příslušné programy přispěje k úsporám energie a vody.

Hluk a zbývající obsah vlhkosti jsou ovlivněny rychlostí odstředování: čím vyšší je rychlost odstředování ve fázi odstředování, tím vyšší je hluk a nižší obsah zbytkové vlhkosti.

⚠ Pozor!

- Dojde-li během provozu spotřebiče k přerušení napájení, speciální paměť uloží vybraný program. Po obnovení napájení bude program pokračovat.

■ Programy

Programy určujete podle typu prádla.

Programy	
Bavlna	Program pro odolné, žáruvzdorné textilie vyrobené z bavlny nebo lnu.
Hygienické praní 90°C	Program pro dětské oblečení, chrání dětskou pokožku a zlepšuje čistotu prádla.
Rychlé praní 45'	Program vhodný pro praní ne příliš špinavého prádla, který šetří více energie.
Mix	Program pro smíšené prádlo; bavlna a syntetika.
Džíny	Speciální program pro džíny.
Rychlé praní 15'	Extra krátký program, vhodný pro mírně zašpiněné prádlo v malém množství.
Odstředování	Odstředování s volitelnou rychlostí.
Máchání a odstředování	Program pro máchání a odstředování (ždímání).
ECO 40-60	Výchozí hodnota 40 °C, nelze vybrat, program vhodný pro praní prádla při teplotě 40 °C - 60 °C.
Jemné praní	Pro jemné, omyvatelné textilie, např. hedvábí, satén, syntetická vlákna nebo směsové tkaniny.

PROVOZ

Možnosti

Cyklus	Výchozí teplota (°C)	Výchozí rychlost odstředování v ot / min		Ostatní funkce
		1000	1200	
Prací cyklus		1000	1200	
Studená bavlna	Cold	800	1000	🕒, 🌊, 👑,
Bavlna 20°C	20	800	1000	🕒, 🌊, 👑,
Bavlna 40°C	40	800	1000	🕒, 🌊, 👑,
Bavlna 60°C	60	800	1000	🕒, 🌊, 👑,
Džíny	40	800	1000	🕒, 🌊, 👑,
Jemné praní	20	800	800	🕒, 👑,
ECO 40-60	60	1000	1200	🕒,
Máchání & Odstředování	--	800	1000	🕒, 👑,
Odstředování	--	800	1000	🕒,
Hygienické praní 90°C	90	1000	1000	🕒, 🌊, 👑,
Mix 60°C	60	800	1000	🕒, 🌊, 👑,
Mix 40°C	40	800	1000	🕒, 🌊, 👑,
Mix 20°C	20	800	1000	🕒, 🌊, 👑,
Rychlé praní 45'	40	800	1000	🕒, 🌊, 👑,
Rychlé praní 15'	Cold	800	800	🕒,

📌 Pozn.!

- Maximální rychlost odstředování, čas programu a další podrobnosti o programu ECO 40-60, najdete v informačním listu produktu.
- Tabulka ukazuje, jaké možnosti který cyklus nabízí.

PROVOZ



Předpírka

Extra funkce před zahájením hlavního pracího cyklu, která zvyšuje prací výkon. Poznámka: Do přihrádky I je třeba přidat prací prostředek.



Extra máchání

Po zvolení této funkce bude prádlo podrobena dalšímu máchání.



Odložený start

1. Vyberte program.
2. Stisknutím tlačítka "Delay" vyberte odložení startu pračky od 0-24 h.
3. Stisknutím [Start / Pauza] spustíte odložení.



Vyberte program



Nastavte čas odložení



Start

Chcete-li zrušit funkci Odložení, stiskněte před spuštěním programu tlačítko "Delay", dokud se na displeji nezobrazí 0 h. Pokud již byl program spuštěn, vypněte a poté zapněte spotřebič a vyberte nový program.

⚠ Pozor!

- Pokud dojde k přerušení napájení během provozu spotřebiče, speciální paměť uloží vybraný program. Po znovu spuštění stiskněte tlačítko [Start / Pauza] a program bude pokračovat.

PROVOZ



Dětská pojistka

Tato funkce má zabránit dětem ve zneužívání ovládacích tlačítek.



Start

Stiskněte [Extra máchání]
a [Předpírku] na 3 sekundy,
dokud nepípne bzučák.

⚠ Pozor!

Když je aktivována dětská pojistka, na displeji se střídavě zobrazuje „CL“ a zbývající čas.

Stisknutím kteréhokoli jiného tlačítka způsobíte, že indikátor dětské pojistky bude blikat po dobu 3 sekund. Když program skončí, na displeji se po dobu 10 sekund budou střídat „CL“ a „END“, poté bude indikátor blikat po dobu 3 sekund.

Dětská pojistka deaktivuje funkci všech tlačítek kromě tlačítka zapnout / vypnout a tlačítka dětské pojistky!

Dětskou pojistku může deaktivovat pouze současné stisknutí dvou tlačítek [Extra máchání] a [Předpírka]!

Před výběrem nového programu dětskou pojistku deaktivujte!



Odstředování

Stisknutím tlačítka změníte rychlost otáček:

1000: 0-400-600-800-1000 1200: 0-400-600-800-1000-1200



Ztlumení bzučáku



Start

Stiskněte tlačítko [Odložení] a [Odstředování] po dobu 3 sekund, bzučák se ztlumí.

Chcete-li aktivovat funkci bzučáku, stiskněte obě tlačítka znovu na 3 sekundy. Nastavení bude zachováno až do dalšího resetování.

⚠ Pozor!

Po vypnutí funkce bzučáku nebudou zvuky aktivní.

ÚDRŽBA

■ Čištění a údržba

⚠ Varování!

- Před čištěním a údržbou vždy odpojte spotřebič ze zásuvky a zavřete vodovodní kohoutek.

Čištění

Správná údržba pračky může prodloužit její životnost. V případě potřeby lze povrch očistit zředěnými neabrazivními neutrálními čisticími prostředky. Pokud dojde k přetečení vody, okamžitě ji otřete hadříkem. K čištění spotřebiče nikdy nepoužívejte hrubé předměty.

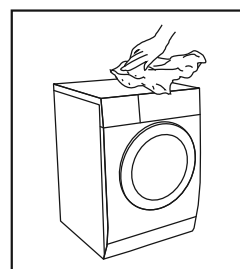

⚠ Pozor!

- Nepoužívejte abrazivní prostředky, kyselinu mravenčí a její zředěná rozpouštědla nebo podobné látky, jako je alkohol a chemické výrobky.

Čištění bubnu

Veškeré skvrny od rzi zanechané uvnitř bubnu musí být okamžitě odstraněny pomocí čisticích prostředků neobsahujících chlór. K čištění bubnu nikdy nepoužívejte drátěnku!

📌 Pozn!

- Během čištění bubnu udržujte veškeré prádlo mimo pračku.

Čištění těsnění dvířek a skla

Po každém praní otřete sklo a těsnění k odstranění skvrn a vláken. Pokud se vlákna hromadí, těsnění nemusí dobře fungovat. Po každém praní z těsnění odstraňte všechny mince, knoflíky a jiné předměty. Těsnění a sklo dvířek čistěte každý měsíc, abyste zajistili normální provoz spotřebiče.

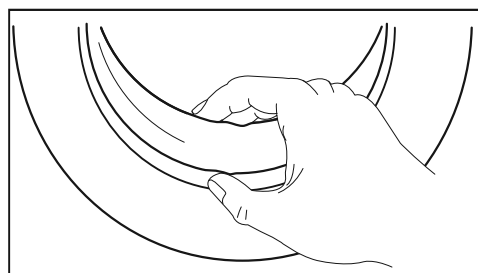

ÚDRŽBA

Čištění vstupního filtru

Pozn.!

- Snížení průtoku vody je známkou toho, že je třeba vyčistit filtr.

1. Zavřete kohoutek a odšroubujte z něj hadici přívodu vody.
2. Kartáčem vyčistěte filtr.
3. Odšroubujte hadici přívodu vody ze zadní strany pračky. Vytáhněte filtr pomocí kleští.
4. Kartáčem vyčistěte filtr.
5. Vraťte filtr zpět na přívod vody a znovu připojte hadici.
6. Přívodní filtr čistěte každé 3 měsíce, abyste zajistili normální provoz spotřebiče.

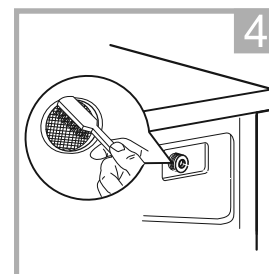
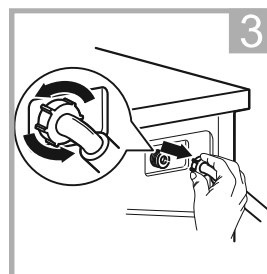
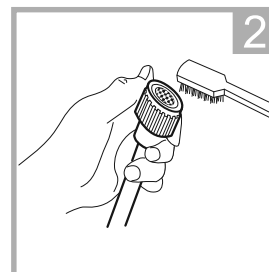
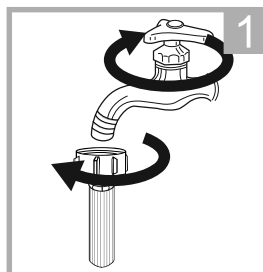

Vyčistěte dávkovač pracího prostředku

1. Stlačte tlačítko uvolnění  na krytu změkčovače, vytáhněte dávkovač a vyčistěte vnitřek kartáčem.
2. Zvedněte kryt změkčovače z přihrádky dávkovače a umyjte oba kusy vodou.
3. Vraťte kryt změkčovače a zatlačte přihrádku zpět.

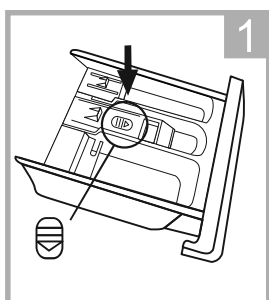

Stiskněte tlačítko uvolnění a vyjměte přihrádku dávkovače.

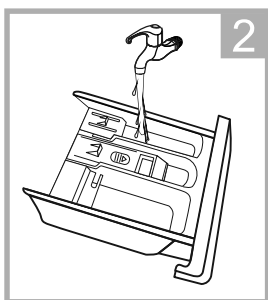

Vyčistěte přihrádku dávkovače a kryt změkčovače pod vodou.

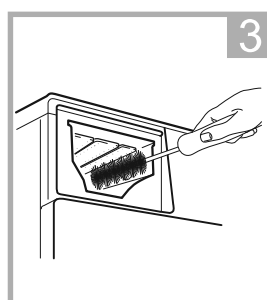

Vyčistěte otvor měkkým kartáčem.

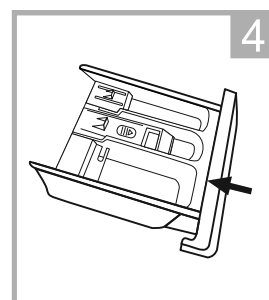

Vložte přihrádku dávkovače zpět.

Pozn.!

- K čištění plastových dílů nepoužívejte abrazivní nebo žíravé prostředky.
- Dávkovač pracího prostředku čistěte každé 3 měsíce, abyste zajistili dobrý provoz spotřebiče.

ÚDRŽBA

Čištění filtru odtokového čerpadla

⚠ Varování!

- Ujistěte se, že pračka dokončila prací cyklus a je prázdná. Před čištěním filtru odtokového čerpadla pračku vypněte a odpojte ze zásuvky.
- Dávejte pozor na horkou vodu. Nechte vodu vychladnout. Nebezpečí opaření!
- Filtr čistěte pravidelně každé 3 měsíce, abyste zajistili normální provoz pračky.

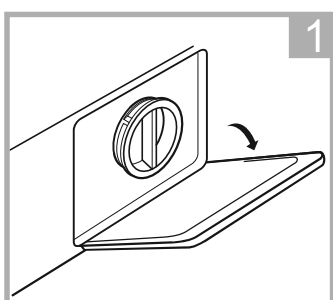

Otevřete spodní kryt.

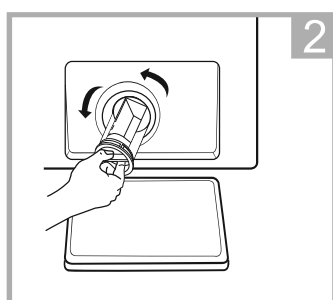

Otevřete filtr otočením proti směru hodinových ručiček.

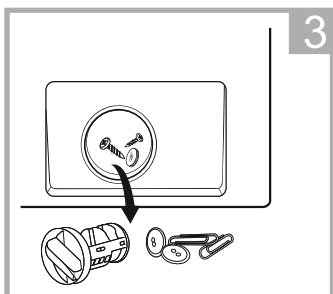

Vyjměte nečistoty.

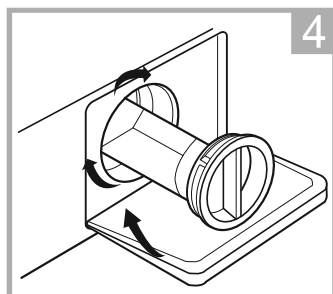

Zavřete spodní kryt.

⚠ Pozor!

- Při používání spotřebiče v závislosti na zvoleném programu může být v čerpadle horká voda. Nikdy neodstraňujte kryt čerpadla během mycího cyklu, vždy počkejte, dokud spotřebič nedokončí cyklus a je prázdný. Při nasazování krytu se ujistěte, že je bezpečně utažený.

ÚDRŽBA

■ Řešení problémů

Když se vyskytne nějaký problém, zkontrolujte, zda jej můžete vyřešit podle níže uvedených rad. Pokud problém přetrvává, kontaktujte zákaznický servis.

Popis	Příčina	Řešení
Spotřebič nelze spustit	Dvířka nejsou správně dovřená. Zaseknuté prádlo.	Správně zavřete dvířka a restartujte. Zkontrolujte prádlo.
Dvířka nelze otevřít	Je aktivována bezpečnostní ochrana.	Odpojte napájení a restartujte. Zkontrolujte a upevněte přívodní potrubí vody.
Únik vody	Spoje nejsou dostatečně těsné.	Zkontrolujte a vyčistěte výstupní hadici.
Zbytky pracího prostředku v dávkovači	Prací prostředek je vlhký a / nebo sražený.	Vyčistěte a otřete zásobník na prací prostředek.
Indikátor nebo displej nefunguje	Základní deska nebo kabelový svazek mají problémy s připojením.	Vypněte napájení a zkontrolujte, zda je zástrčka správně připojena.
Abnormální hluk	Upevňovací šrouby jsou stále na místě. Podlaha není pevná nebo rovná.	Zkontrolujte, zda byly odstraněny upevňovací šrouby. Ujistěte se, že je spotřebič nainstalován na pevné a rovné podlaze.

Chybové kódy

Popis	Příčina	Řešení
E30	Dvířka nejsou správně dovřená.	Správně zavřete dveře a restartujte.
E10	Problém se vstřikováním vody během pracího cyklu.	Zkontrolujte, zda je tlak vody dostatečně vysoký. Narovnejte vodní potrubí. Vyčistěte filtr vstupního ventilu.
E21	Vypouštění vody přesčas.	Zkontrolujte vypouštěcí hadici, zda není ucpaná.
E12	Přetečení vody.	Restartujte spotřebič.
EXX	Další	Restartujte spotřebič. Pokud problém přetrvává, kontaktujte zákaznický servis.

ÚDRŽBA

■ Zákaznický servis

Náhradní díly pro váš spotřebič jsou k dispozici minimálně 10 let.
V případě dotazů kontaktujte náš zákaznický servis.

⚠ Varování!

Nebezpečí úrazu elektrickým proudem

- Nikdy se nepokoušejte opravit spotřebič. Mohli byste ohrozit svůj život i životy budoucích uživatelů. Opravy smí provádět pouze autorizovaní odborníci.
- Nesprávná oprava vede ke ztrátě záruky!

Přeprava

DŮLEŽITÉ KROKY PŘI PŘEMÍSTĚNÍ SPOTŘEBIČE

- Odpojte spotřebič ze zásuvky a zavřete přívod vody.
- Zkontrolujte, zda jsou dvířka a dávkovač pracího prostředku správně zavřené.
- Odpojte přívodní potrubí vody a výstupní hadici z domovní instalace.
- Nechte vodu úplně vytéct ze spotřebiče (viz „Údržba Čištění filtru odtokového čerpadla“).
- Důležité: Znovu namontujte 4 přepravní šrouby v zadní části spotřebiče
- Tento spotřebič je těžký. Přepravujte opatrně. Při zvedání nikdy nedržte spotřebič za žádnou vyčnívající část. Dvířka spotřebiče nelze použít jako rukojeť.

■ Technické specifikace

Zdroj napájení 220-240V~,50Hz

MAX. proud 10A

Standardní tlak vody 0.05MPa~1MPa

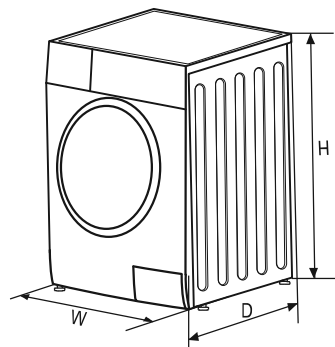

Model	Kapacita	Rozměry (Š *H*Vmm)	Čistá hmotnost	Jmenovitý výkon
MFL60-U1001/C33E-EU(ND)	6.0kg	595*440*850	52kg	2050W
MFL70-U1201/C33E-EU(ND)	7.0kg	595*440*850	55kg	2050W

■ Informační list produktu

Informační list produktu podle nařízení (EU) 2019/2023

Supplier's name or trade mark: Jméno výrobce nebo ochranná známka:

Supplier's address ^(b): Adresa:

Model identifier: Identifikátor modelu: MFL60-U1001/C33E-EU(ND)

General product parameters: Parametry produktu:

Parametry	Hodnota		Parametry	Hodnota	
Jmenovitá kapacita ^(a) (kg)	6.0		Rozměry v cm	Výška	85
				Šířka	60
				Hloubka	44
EEL _W ⁽²⁾	80.0		Třída energetické účinnosti ^(a)	D	
Index účinnosti praní ^(a)	1.04		Účinnost máchání g / kg ^(a)	5.0	
Spotřeba energie v kWh na cyklus na základě programu ECO 40-60. Skutečná spotřeba energie bude záviset na způsobu používání spotřebiče	0.648		Spotřeba vody v litrech na cyklus podle programu ECO 40-60. Skutečná spotřeba vody bude záviset na způsobu použití zařízení	43	
Maximální teplota uvnitř ošetřené textilie ^(a) (° C)	Jmenovitá kapacita	39	Zbývající obsah vlhkosti ^(a) (%)	Jmenovitá kapacita	61
	Polovina	31		Polovina	61
	Čtvrtina	27		Čtvrtina	66
Rychlost odstředování ^(a) (ot / min)	Jmenovitá kapacita	1000	Třída účinnosti odstředování ^(a)	C	
	Polovina	1000			
	Čtvrtina	1000			
Doba trvání programu ^(a) (h: min)	Jmenovitá kapacita	3:18	Typ	Volně stojící	
	Polovina	2:36			
	Čtvrtina	2:36			
Emise hluku šířeného vzduchem ve fázi odstředování ^(a) (dB (A) re 1pW)	80		Třída emisí hluku šířeného vzduchem ^(a) (fáze odstředování)	C	
Vypnutý režim (W)	0.50		Pohotovostní režim (W)	1.00	
Odložený start (W)	4.00		Síťový pohotovostní režim (W) (pokud existuje)	N/A	

Minimum duration of the guarantee offered by the supplier ^(b): Minimální doba trvání záruky nabízené dodavatelem ^(b):

Tento produkt byl navržen tak, aby uvolňoval stříbrné ionty během pracovního cyklu

NE

Additional information: Dodatečné informace:

Webový odkaz na webovou stránku dodavatele, kde jsou uvedeny informace v bodě 9 přílohy 2 nařízení Komise (EU) 2019/2023 (1) ^(b) najdete na:

^{a)} Pro program ECO 40-60.

^{b)} Změny těchto položek se nepovažují za relevantní pro účely čl. 4 odst. 4 nařízení (EU) 2017/1369.

^{c)} Pokud databáze produktů automaticky generuje definitivní obsah této buňky, dodavatel tyto údaje nezadá.

ÚDRŽBA

Informační list produktu podle nařízení (EU) 2019/2023

Supplier's name or trade mark: Jméno výrobce nebo ochranná známka:

Supplier's address ^(b): Adresa:

Model identifier: Identifikátor modelu: MFL70-U1201/C33E-EU(ND)

General product parameters: Parametry produktu:

Parametry	Hodnota		Parametry	Hodnota	
Jmenovitá kapacita ^(a) (kg)	7.0		Rozměry v cm	Výška	85
				Šířka	60
				Hloubka	40
EEL _W ⁽²⁾	80.0		Třída energetické účinnosti ^(a)	D	
Index účinnosti praní ^(a)	1.04		Účinnost máchání g / kg ^(a)	5.0	
Spotřeba energie v kWh na cyklus na základě programu ECO 40-60. Skutečná spotřeba energie bude záviset na způsobu používání spotřebiče	0.69		Spotřeba vody v litrech na cyklus podle programu ECO 40-60. Skutečná spotřeba vody bude záviset na způsobu použití zařízení	45	
Maximální teplota uvnitř ošetřené textilie ^(a) (° C)	Jmenovitá kapacita	39	Zbývající obsah vlhkosti ^(a) (%)	Jmenovitá kapacita	62
	Polovina	35		Polovina	62
	Čtvrtina	30		Čtvrtina	62
Rychlost odstředování ^(a) (ot / min)	Jmenovitá kapacita	1200	Třída účinnosti odstředování ^(a)	C	
	Polovina	1200			
	Čtvrtina	1200			
Doba trvání programu ^(a) (h: min)	Jmenovitá kapacita	3:28	Typ	Volně stojící	
	Polovina	2:42			
	Čtvrtina	2:42			
Emise hluku šířeného vzduchem ve fázi odstředování ^(a) (dB (A) re 1pW)	80		Třída emisí hluku šířeného vzduchem ^(a) (fáze odstředování)	C	
Vypnutý režim (W)	0.50		Pohotovostní režim (W)	1.00	
Odložený start (W)	4.00		Síťový pohotovostní režim (W) (pokud existuje)	N/A	

Minimum duration of the guarantee offered by the supplier ^(b): Minimální doba trvání záruky nabízené dodavatelem ^(b):

Tento produkt byl navržen tak, aby uvolňoval stříbrné ionty během pracovního cyklu

NE

Additional information: Dodatečné informace:

Webový odkaz na webovou stránku dodavatele, kde jsou uvedeny informace v bodě 9 přílohy 2 nařízení Komise (EU) 2019/2023 (1) ^(b) najdete na:

^{a)} Pro program ECO 40-60.

^{b)} Změny těchto položek se nepovažují za relevantní pro účely čl. 4 odst. 4 nařízení (EU) 2017/1369.

^{c)} Pokud databáze produktů automaticky generuje definitivní obsah této buňky, dodavatel tyto údaje nezadá.

ÚDRŽBA

- 1) Skutečná spotřeba energie bude záviset na tom, jak je spotřebič používán.
- 2) Skutečná spotřeba vody bude záviset na tom, jak je spotřebič používán, a na tvrdosti vody.
- 3) Dodání náhradních dílů do 15 pracovních dnů po obdržení objednávky.

Produktový datový list týkající se (EU) 2019/2014

Datový list vašeho spotřebiče najdete on-line.

Přejděte na <https://eprel.ec.europa.eu>, zadejte identifikátor modelu vašeho spotřebiče a stáhněte si datový list.

Identifikátor modelu vašeho spotřebiče najdete v části technické specifikace.

V2.0

16138100006147

MFL60-U1001_C33E-EU_ND-PM01



Práčka

Používateľský manuál

Prečítajte si tento manuál 

Pred použitím si prečítajte všetky pokyny a vysvetlenie na inštaláciu. Nasledujte inštrukcie starostlivo. Manuál si uschovajte na neskoršie použitie. Pokiaľ je spotrebič predaný alebo odovzdaný ďalej, zaistite, aby nový používateľ vždy dostal tento manuál.

OBSAH

BEZPEČNOSTNÉ INŠTRUKCIE

- Bezpečnostné inštrukcie.....2

INŠTALÁCIA

- Popis spotrebiča..... 9
- Inštalácia10

PREVÁDZKA

- Rýchly štart 13
- Pred každým praním..... 14
- Dávkovač pracieho prostriedku.....15
- Ovládací panel..... 17
- Programy..... 18
- Možnosti..... 24

ÚDRŽBA

- Čistenie a údržba27
- Riešenie problémov.....30
- Technická špecifikácia31
- Informačný list produktu 32

BEZPEČNOSTNÉ INŠTRUKCIE

■ Bezpečnostné inštrukcie

Prečítajte si pozorne nasledujúce inštrukcie a dôsledne ich dodržiavajte, aby ste znížili riziko požiaru alebo výbuchu, úrazu elektrickým prúdom a zabránili poškodeniu majetku, zranenia osôb alebo strate života.

Nedodržanie týchto inštrukcií zruší platnosť akejkoľvek záruky.

Varovanie!

Táto kombinácia symbolu a signálneho slova označuje potenciálne nebezpečnú situáciu, ktorá môže spôsobiť smrť alebo vážne zranenia.

Pozor!

Táto kombinácia symbolu a signálneho slova označuje potenciálne nebezpečnú situáciu, ktorá môže spôsobiť ľahké zranenia alebo škody na majetku a životného prostredia.

Pozn.!

Táto kombinácia symbolu a signálneho slova označuje potenciálne nebezpečnú situáciu, ktorá môže spôsobiť ľahké zranenia.

Varovanie!

NEBEZPEČENSTVO ÚRAZU ELEKTRICKÝM PRÚDOM

- Ak je napájací kábel poškodený, musí sa vymeniť výrobcom, jeho servisným zástupcom alebo podobne kvalifikovanou osobou, aby sa predišlo riziku.
- Ak je spotrebič poškodený, nesmie sa používať, pokiaľ nie je opravený výrobcom, jeho servisným zástupcom alebo podobne kvalifikovanou osobou.

BEZPEČNOSTNÉ INŠTRUKCIE

- Spotrebič môžu používať deti vo veku od 8 rokov a osoby so zníženými fyzickými, zmyslovými alebo duševnými schopnosťami alebo s nedostatkom skúseností a znalostí, môžu spotrebič používať len ak sú pod dohľadom alebo boli poučené o používaní spotrebiča a rozumejú všetkým rizikám. Deti sa so spotrebičom nesmú hrať. Čistenie a údržbu by nemali vykonávať deti bez dozoru.
- Deti do 3 rokov musia byť v blízkosti spotrebiča pod neustálym dohľadom.
- Pred každým praním spotrebič skontrolujte, pretože zvieratá a deti môžu do spotrebiča vliezť.
- Na spotrebič nestúpajte, nesadajte ani nešplhajte.

OKOLIE A MIESTO INŠTALÁCIE

- Všetky pracie prostriedky a ďalšie látky musia byť uložené na bezpečnom mieste mimo dosahu detí.
- Neinštalujte spotrebič na koberec.
- Udržujte spotrebič mimo dosahu zdrojov tepla a priameho slnečného žiarenia, aby nedošlo ku korózii plastových a gumových častí.
- Nepoužívajte spotrebič vo vlhkom prostredí alebo v miestnostiach obsahujúcich výbušné alebo korozívne plyny. V prípade úniku vody nechajte spotrebič vyschnúť na čerstvom vzduchu.
- Spotrebič nesmie byť inštalovaný za uzamykateľné dvere, posuvné dvere alebo dvere so závesom.

BEZPEČNOSTNÉ INŠTRUKCIE

- Nepoužívajte spotrebič v miestnostiach s teplotou pod 5 °C. To môže spôsobiť poškodenie jeho častí. Ak je to nevyhnutné, uistite sa, že po každom použití vypustíte zo spotrebiča všetku vodu (pozri „Údržba – Čistenie filtra odtokového čerpadla“), aby nedošlo k poškodeniu mrazom.
- Nikdy nepoužívajte horľavé spreje alebo látky v bezprostrednej blízkosti spotrebiča.

INŠTALÁCIA

- Pred použitím spotrebiča odstráňte všetok obalový materiál a prepravné skrutky. Inak môže dôjsť k vážnemu poškodeniu.
- Tento spotrebič je vybavený jediným sacím ventilom a možno ho pripojiť iba k prívodu studenej vody.
- Sieťová zástrčka musí byť po inštalácii prístupná.
- Pred prvým praním by mal byť spotrebič jedenkrát použitý počas všetkých programov bez bielizne vnútri.
- Pred použitím spotrebič musíte najprv kalibrovať.
- Na spotrebič nekladte príliš ťažké predmety, napríklad nádoby na vodu alebo vykurovacie zariadenia.
- Je potrebné použiť nové sady hadíc dodávané so spotrebičom a staré sady hadíc by sa znova používať nemali.
- Max. vstupný tlak vody je 1 MPa, min. vstupný tlak vody je 0,05 MPa.

ELEKTRICKÉ PRIPOJENIE

- Uistite sa, že prívodný kábel nie je spotrebičom zachytený, mohol by sa totiž poškodiť.
- Pripojte spotrebič k uzemnenej zásuvke chránenej poistkou, ktorá zodpovedá hodnotám v tabuľke „Technická špecifikácia“. Uzemnenie musí vykonať kvalifikovaný elektrikár. Zaistite, aby bol spotrebič nainštalovaný v súlade s miestnymi predpismi.

BEZPEČNOSTNÉ INŠTRUKCIE

• Vodné a elektrické pripojenie musí vykonať kvalifikovaný technik v súlade s pokynmi výrobcu a miestnymi bezpečnostnými predpismi.

Varovanie!

- Nepoužívajte viac zástrčiek alebo predlžovacích káblov.
- Spotrebič nesmie mať externé spínacie zariadenie (časovač), alebo byť pripojený k obvodu, ktorý sa pravidelne zapína a vypína.
- Nevytáhnajte zástrčku zo zásuvky, ak je okolo horľavý plyn.
- Nikdy nevytáhnajte zástrčku mokrými rukami.
- Vždy ťahajte zástrčku, nie za kábel.
- Ak spotrebič nepoužívate, vždy ho odpojte zo zásuvky.

PRIPOJENIE VODY

- Skontrolujte pripojenie prírodných rúrok vody, vodovodného kohútika a výstupnej hadice, či nevykazujú možné problémy v dôsledku zmien tlaku vody. Ak sa spoje uvoľnia alebo presakujú, zatvorte vodovodný kohútik a nechajte ho opraviť. Nepoužívajte spotrebič skôr, než bude potrubie a hadica riadne namontované kvalifikovanou osobou.
- Sklenené dvierka môžu byť počas prevádzky veľmi horúce. Počas prevádzky udržiavajte deti a zvieratá v dostatočnej vzdialenosti od spotrebiča.
- Prívodné a vypúšťacie hadice musia byť nepoškodené a inštalované bezpečne. Inak môže dôjsť k úniku vody.
- Neodstraňujte filter odtokového čerpadla, ak je v spotrebiči voda. Veľké množstvo vody môže vytečť a vy sa môžete horúcou vodou opariť.

BEZPEČNOSTNÉ INŠTRUKCIE

PREVÁDZKA A ÚDRŽBA

- Nikdy nepoužívajte horľavé, výbušné alebo toxické rozpúšťadlá. Nepoužívajte benzín, alkohol atď. ako pracie prostriedky. Vyberajte iba pracie prostriedky vhodné na pranie v práčke.
- Uistite sa, že sú všetky vrecká vyprázdnené. Ostré a tupé predmety, ako sú mince, brošne, klince, skrutky, kamene atď., môžu spôsobiť vážne poškodenie spotrebiča.
- Pred použitím spotrebiča odstráňte všetky predmety z vreciek, ako sú zapaľovače a zápalky.
- Dôkladne opláchnite už ručne umytú bielizeň.
- Bielizeň, ktorá bola znečistená napr. kuchynským olejom, acetónom, alkoholom, benzínom, petrolejom atď. je potrebné pred sušením v práčke vyprať programom s horúcou vodou s extra množstvom čistiaceho prostriedku.
- Textílie obsahujúce penový kaučuk (latexovú penu), sprchové čiapky, vodotesné textílie, výrobky s gumovým podkladom a odevy alebo vankúše vybavené vankúšikmi z penovej gummy by sa nemali v spotrebiči sušiť.
- Aviváže alebo podobné prostriedky by sa mali používať podľa odporúčania na ich obale.
- Nikdy sa nepokúšajte dvierka otvárať násilím. Dvierka sa odomknú krátko po skončení cyklu.
- Nezatvárajte dvierka nadmernou silou. Ak je ťažké dvierka zatvoriť, skontrolujte, či je oblečenie správne vložené.

BEZPEČNOSTNÉ INŠTRUKCIE

- Pred čistením a údržbou vždy odpojte spotrebič zo zásuvky a zatvorte vodovodný kohútik.

- Nikdy na spotrebič nelejte vodu kvôli čisteniu.

Nebezpečenstvo úrazu elektrickým prúdom!

- Opravy môže vykonávať len výrobca, jeho servisný zástupca alebo podobne kvalifikované osoby, aby sa predišlo riziku.

Výrobca nebude zodpovedný za škody spôsobené zásahom neautorizovaných osôb.

PREPRAVA

- Pred prepravou:

- Skrutky musia byť znovu namontované odbornou osobou.

- Nahromadená voda musí byť vypustená.

- Spotrebič je ťažký. Prepravujte ho opatrne. Pri zdvíhaní nikdy nedržte žiadnu vyčnievajúcu časť spotrebiča.

Dvierka spotrebiča nemožno použiť ako rukoväť.

POUŽITIE

Spotrebič je určený len na domáce použitie a na textílie vhodné na pranie a sušenie v práčke. Tento spotrebič je určený iba na vnútorné použitie a nie je určený na vstavané použitie. Spotrebič nie je určený na komerčné použitie.

Akokoľvek iné použitie sa považuje za nesprávne použitie.

Výrobca nie je zodpovedný za škody alebo úrazy, ktoré z toho môžu vyplývať.

- Tento spotrebič je určený na použitie v domácnosti a podobnom prostredí, ako sú:

- kuchynské priestory pre zamestnancov, v obchodoch, kanceláriách a iných pracovných prostrediach;

- statky a chaty;

- hotely, motely a iné prostredia obytného typu;

- prostredie typu „Bed and Breakfast“;

- priestory na komunálne použitie v panelových domoch alebo v práčovniach.

BEZPEČNOSTNÉ INŠTRUKCIE

Likvidácia/starý spotrebič



Toto označenie znamená, že tento spotrebič by sa nemal likvidovať s inými domácimi odpadmi v celej EÚ. Aby ste predišli možnému poškodeniu životného prostredia alebo ľudského zdravia nekontrolovanou likvidáciou odpadu, recyklujte spotrebič zodpovedne, aby ste podporili udržateľné opätovné použitie materiálových zdrojov. Použite zberné systémy alebo kontaktujte predajcu, u ktorého bol výrobok zakúpený. Predajcovia môžu tento spotrebič odovzdať na ekologickú recykláciu.

INŠTALÁCIA

■ Popis produktu

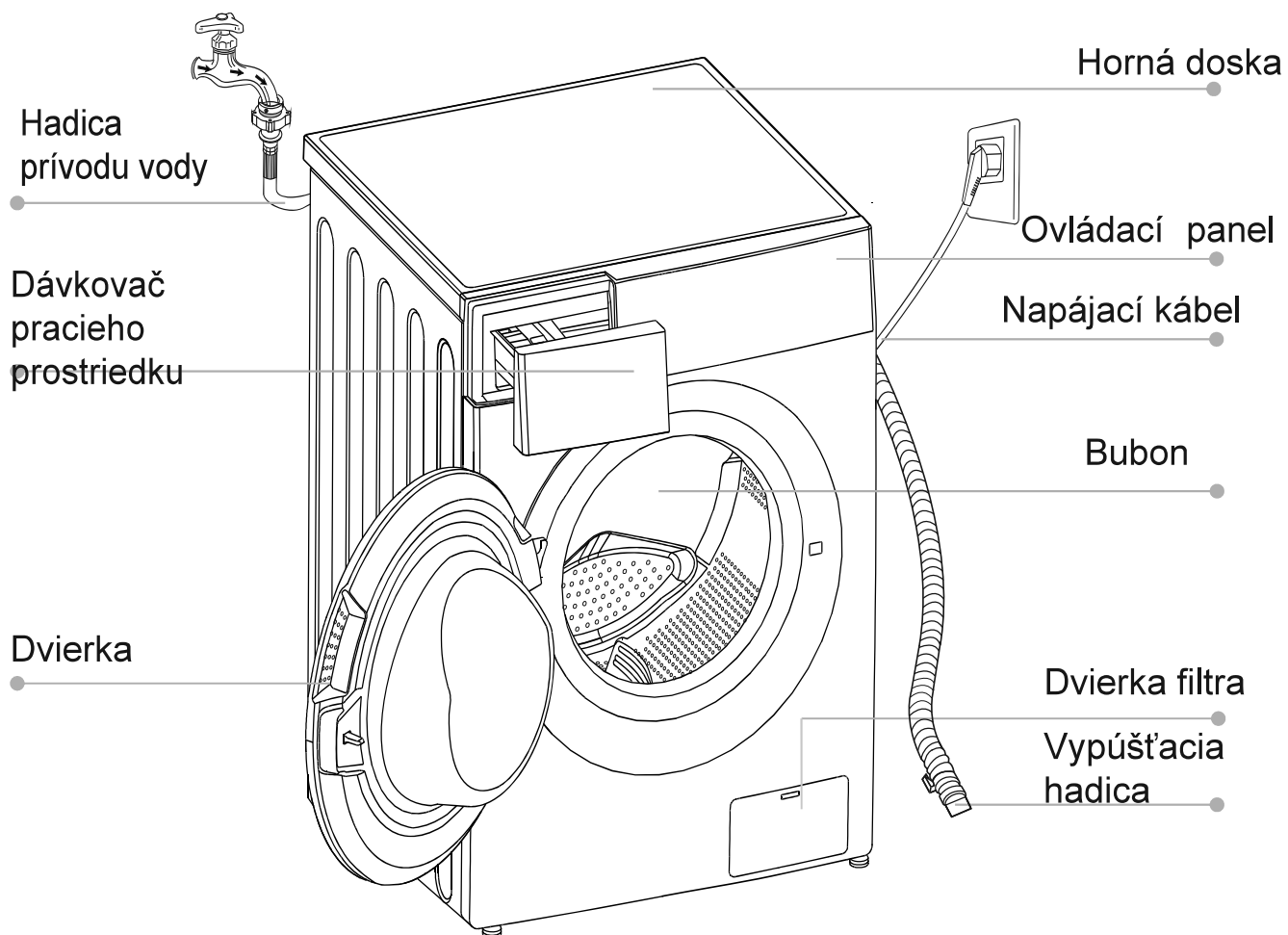

📌 Pozn.!

- Obrázok spotrebiča je len názorný, skutočný produkt sa môže líšiť.

Príslušenstvo

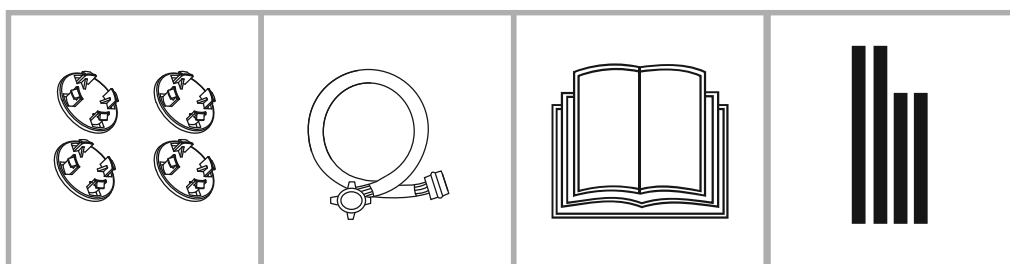

4× kryty

1× prívodná
hadica studenej
vody

1× používateľský
manuál

Akustická pena

INŠTALÁCIA

■ Inštalácia

Oblasť inštalácie

⚠ Varovanie!

- Stabilita je dôležitá, aby sa zabránilo posúvaniu spotrebiča! Zaistite, aby spotrebič stál vyrovnané a stabilne.
- Uistite sa, že spotrebič nestojí na napájacom kábli.
- Dodržiavajte minimálne vzdialenosti od stien, ako je znázornené na obrázku.

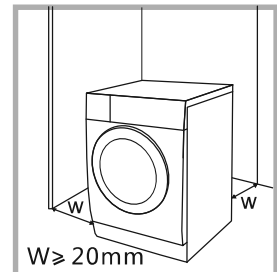

Pred inštaláciou spotrebiča je potrebné zvoliť umiestnenie charakterizované nasledujúcim spôsobom:

1. Pevný, suchý a rovný povrch.
2. Priestor bez priameho slnečného žiarenia.
3. Priestor dostatočne vetraný.
4. Izbová teplota nad 0 °C.
5. Ďaleko od zdrojov tepla, ako sú spotrebiče na uhlie alebo plyn.

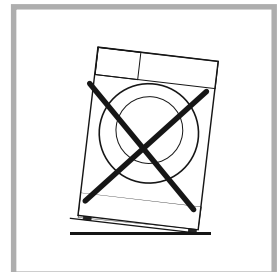

Vybalenie práčky

⚠ Varovanie!

- Obalový materiál (napr. fólie, polystyrén) môže byť pre deti nebezpečný.
- Hrozí nebezpečenstvo udusenía! Všetky obaly uchovávajte mimo dosahu detí.

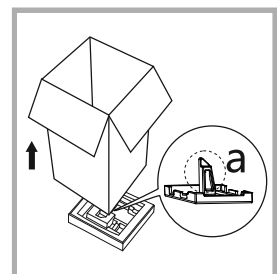

1. Odstráňte kartónovú krabicu a polystyrénový obal.
2. Zdvihnite práčku a odstráňte spodný obal. Uistite sa, že malá trojuholníková pena (a) je odstránená spoločne so spodným obalom. Ak nie, nakloňte práčku na bok a ručne ju vyberte.
3. Odstráňte pásku zaisťujúcu napájací kábel a vypúšťaciu hadicu.
4. Vyberte prírodnú hadicu z bubna.

INŠTALÁCIA

Odstránenie prepravných skrutiek

⚠ Varovanie!

- Pred použitím práčky odstráňte zo zadnej strany prepravné skrutky.



Uvoľnite 4 prepravné skrutky pomocou kľúča.

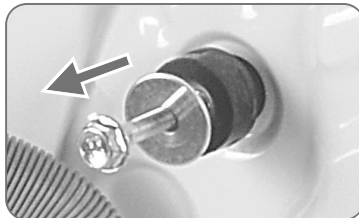

Odstráňte skrutky vrátane gumených dielov a odložte ich na budúce použitie.

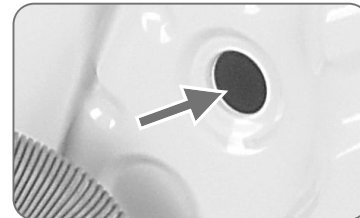

Uzatvorte otvory krytmi.

Vyrovnanie práčky

⚠ Varovanie!

- Poistné matice na všetkých nožičkách pevne priskrutkujte.

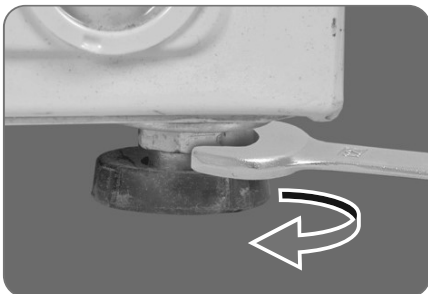

1. Uvoľnite poistnú maticu.
2. Otáčajte nožičkou, pokiaľ nedosiahne podlahu.
3. Nastavte nožičku a maticu zaistite kľúčom. Uistite sa, že je spotrebič vodorovný a stabilný.

Pripojte hadicu prívodu vody

⚠ Varovanie!

Aby ste zabránili úniku vody, postupujte podľa pokynov v tejto sekcii.

- Hadicu prívodu vody neohýbajte ani nijako neupravujte.

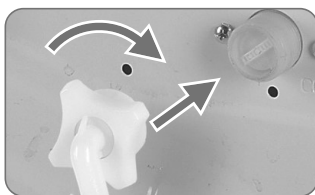

Pripojte hadicu prívodu vody k prívodnému ventilu vody a vodovodnému kohútiku so studenou vodou, ako je uvedené.



📌 Pozn.!

- Pripojte ručne, bez náradia. Skontrolujte, či sú spoje tesné.

INŠTALÁCIA

Vypúšťacia hadica

⚠ Varovanie!

- Hadicu neohýbajte ani nenatáhujte.
- Hadicu umiestnite správne, inak by mohlo dôjsť k úniku vody.

Koniec odtokovej hadice možno umiestniť dvoma spôsobmi:

1. Vložte ju do vodného žľabu.

2. Pripojte ju k odtokovej rúrke odbočky žľabu.

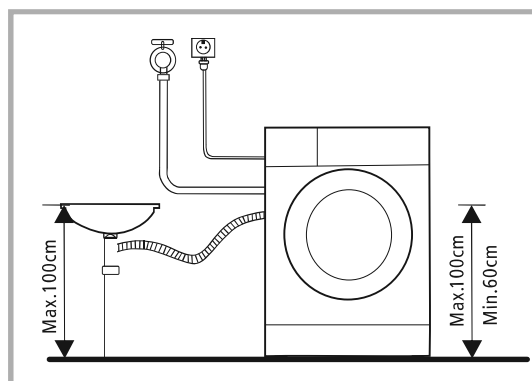
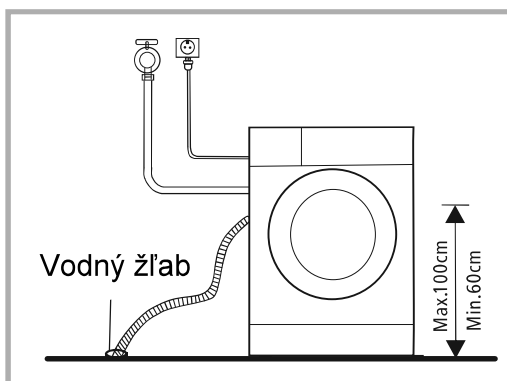

PREVÁDZKA

■ Rýchly štart

⚠ Pozor!

Pred spustením sa uistite, že je práčka správne nainštalovaná. Pred opustením továrne bol váš spotrebič dôkladne skontrolovaný. Ak chcete odstrániť všetku zvyškovú vodu a neutralizovať potenciálne pachy, odporúča sa spotrebič pred prvým použitím vyčistiť. Spustite program Bavlna na 90 °C bez bielizne a pracieho prostriedku.

1. Pred práním

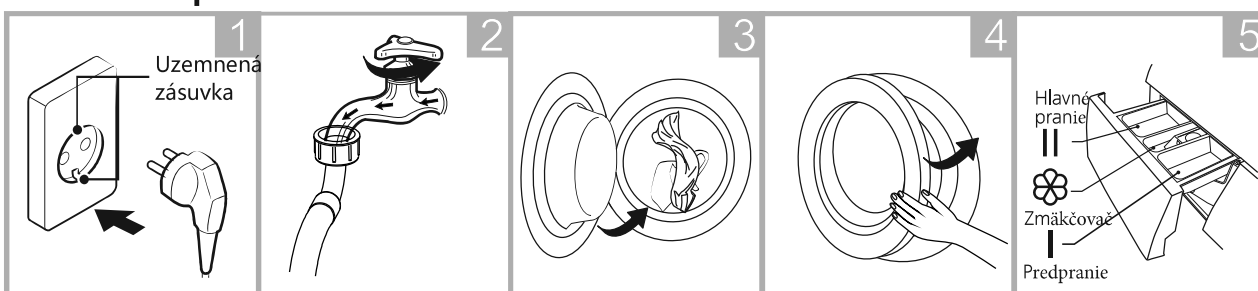

Zapojte

Otvorte kohútik

Vložte prádlo

Zatvorte dverka

Pridajte

prací prostriedok

📌 Pozn.!

- Na funkciu predprania je potrebné do priehradky I pridať prací prostriedok.

2. Pranie

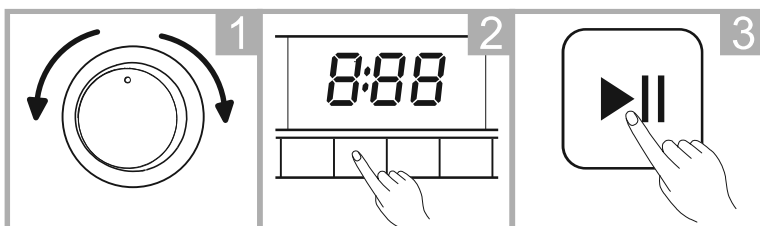

Vyberte program

Nastavte funkciu
alebo
nechajte
vstupné
nastavenie

Vyberte
Štart/Pauza
na spustenie
programu

3. Po prání

Pípnutie bzučiaka, na displeji sa zobrazí „End“.

PREVÁDZKA

■ Pred každým práním

- Okolitá teplota práčky by mala byť 5 – 40 °C. Pri použití pri teplote pod 0 °C môže dôjsť k poškodeniu sacieho ventilu a vypúšťacieho systému. Pokiaľ je spotrebič nainštalovaný do prostredia kde je mráz, mal by byť premiestnený do teplejšieho prostredia, aby prírodné a vypúšťacie hadice nezamrzli.
- Pred práním skontrolujte cedulky na vašom oblečení a pokyny na použitie pracieho prostriedku. Používajte nepeniaci alebo menej peniaci prací prostriedok, ktorý je vhodný na správne pranie.

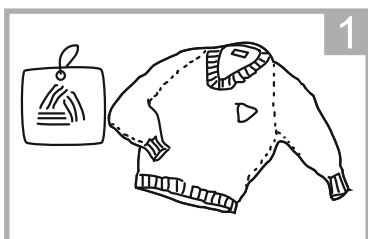

Skontrolujte cedulky na vašom oblečení.

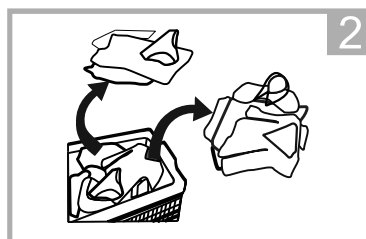

Triedte odevy podľa farebného a textilného typu.

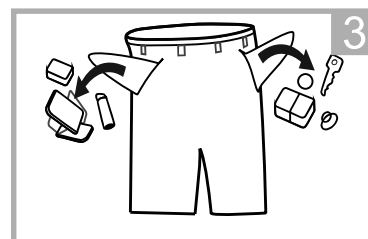

Vytiahnite veci zo všetkých vreciek.

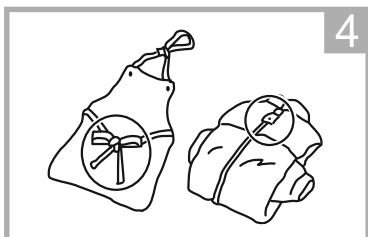

Spojte dohromady dlhé textilné šnúry, zapnite zipsy a gombíky.

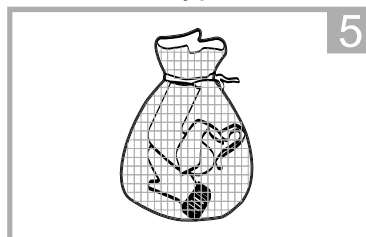

Vložte menšie kusy do pracieho vrečka.

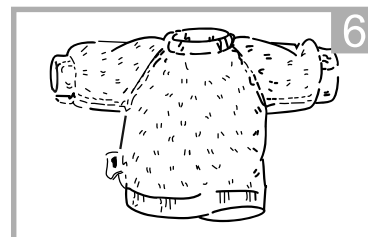

Otočte látky na ktorých sa ľahko robia hrčky a chlpaté látky naruby.

⚠ Varovanie

- Neperte ani nesušte bielizeň, ktorá bola očistená, umytá, namočená alebo otretá horľavými alebo výbušnými látkami, ako je vosk, olej, farby, benzín, alkohol, petrolej a iné horľavé materiály.
- Pranie jednotlivých kusov oblečenia môže spôsobiť poplach kvôli nevyváženosti. Preto sa odporúča neprat' len jeden kus bielizne, aby bolo možné hladké odstredovanie.

PREVÁDZKA

■ Dávkovač pracieho prostriedku

- I Predpranie
- II Hlavné pranie
- ☼ Zmäkčovač
- ☉ Uvoľňovacie tlačidlo na vytiahnutie dávkovača

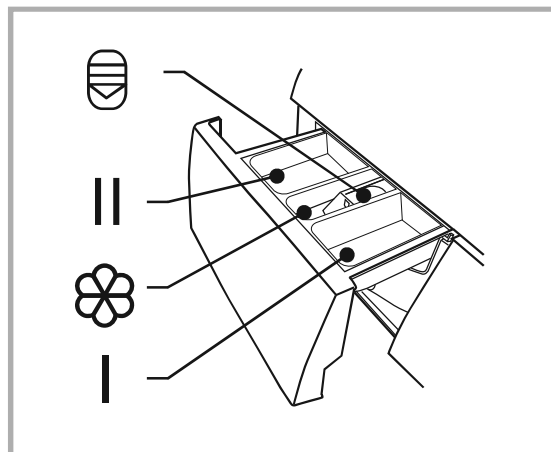

! Pozor!

- Prací prostriedok je potrebné pridávať do „priehradky I“ až po výbere funkcie predprania.

Program	I	II	☼	Program	I	II	☼
Studená bavlna	○	●	○	Odstreďovanie			
Bavlna 20°C	○	●	○	Hygienické pranie 90°C	○	●	○
Bavlna 40°C	○	●	○	Mix 60°C	○	●	○
Bavlna 60°C	○	●	○	Mix 40°C	○	●	○
Džínsy	○	●	○	Mix 20°C	○	●	○
Jemné pranie		●	○	Rýchle pranie 45'	○	●	○
ECO 40-60		●	○	Rýchle pranie 15'		●	○
Plákanie a odstreďovanie			○				

● Nevyhnutné ○ Voliteľné

Odporúčania pre prací prostriedok

Odporúčany prací prostriedok	Pracie cykly	Teplota prania	Typ bielizne a textílií
Silný prací prostriedok s bielidlom a rozjasňovačom	Bavlna 40 °C Bavlna 60 °C Hygienické pranie 90 °C	40/60/90	Biela bielizeň z bavlny alebo ľanu
Farebný prací prostriedok bez bielidla a rozjasňovača	Studená bavlna Bavlna 20 °C	Studená/20	Farebná bielizeň z bavlny alebo ľanu
Farebný alebo jemný prací prostriedok bez rozjasňovača	Jemné pranie	20	Farebná bielizeň z jemných vlákien a syntetických materiálov
Jemný prací prostriedok	Jemné pranie	20	Jemné textílie, hodváb, viskóza

Pozn.!

- Aglomeračný alebo ropný prací prostriedok možno pred naliatím do dávkovača zriediť trochou vody, aby nenastalo upchatie vstupu a pretečenie vody.
- Prosím vyberte vhodný prací prostriedok na dosiahnutie maximálneho pracieho výkonu a minimálnej spotreby vody a energie.
- Na dosiahnutie najlepších výsledkov prania je dôležité správne dávkovanie pracieho prostriedku.
- Ak nie je bubon úplne naplnený, použite menšie množstvo pracieho prostriedku.
- Vždy prispôbte množstvo pracieho prostriedku tvrdosti vody. Ak je voda z vodovodu mäkká, použite menej pracieho prostriedku.
- Dávkujte podľa toho, ako je vaša bielizeň špinavá, menej špinavá bielizeň vyžaduje menej pracieho prostriedku.
- Vysoko koncentrovaný prací prostriedok vyžaduje presné dávkovanie. Tieto príznaky značia vloženie veľkého množstva pracieho prostriedku:
 - tvorba silnej peny
 - zlý výsledok umývania a plákania

Tieto príznaky značia vloženie malého množstva pracieho prostriedku:

- bielizeň zosivie
- nahromadenie vodného kameňa na bubne, vykurovacom telese a/alebo bielizni

PREVÁDZKA

■ Ovládací panel

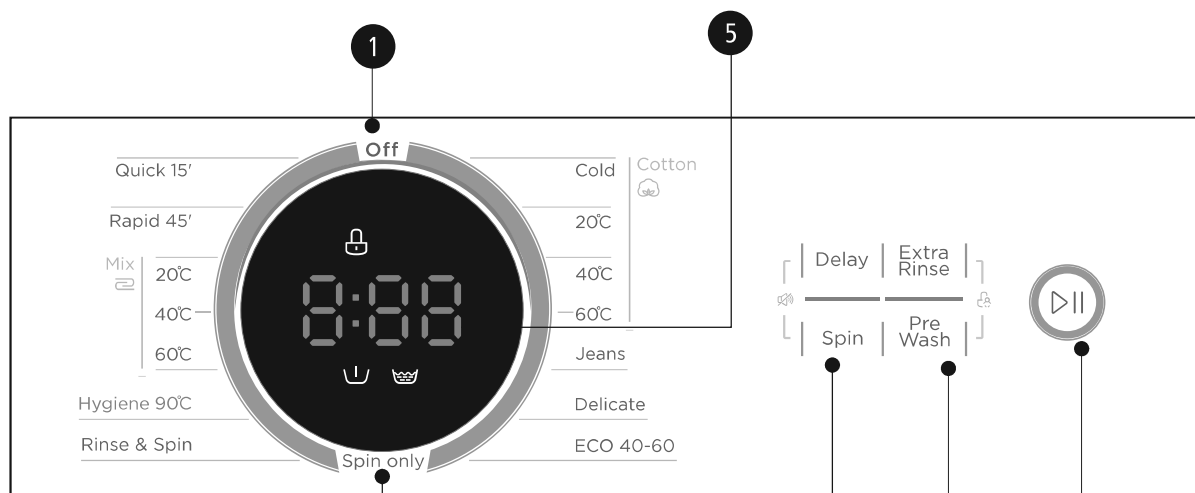

1 Zap/Vyp
Zapnete alebo vypnete spotrebič.

2 Štart/Pauza
Spustíte alebo pozastavíte prací cyklus.

3 Možnosti
Umožní vám vybrať ďalšie funkcie, po výbere sa rozsvieti.

4 Programy
K dispozícii podľa typu bielizne.

5 Displej
Na displeji sa zobrazí nastavenie, odhadovaný zostávajúci čas, možnosti a správa o stave vášho spotrebiča. Displej zostane počas celého cyklu zapnutý.

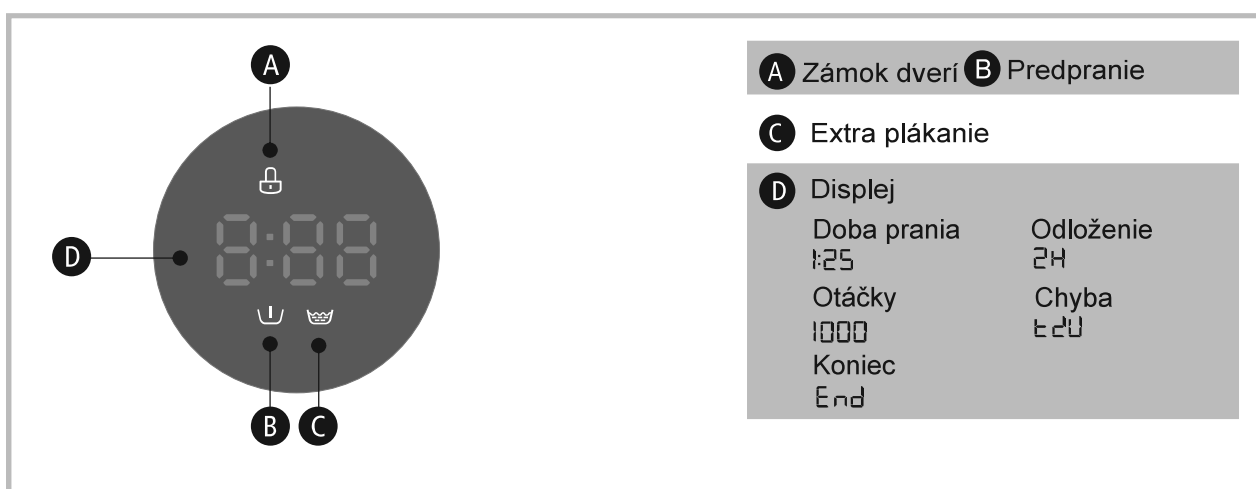

PREVÁDZKA

■ Programy

Model: MFL60-U1001/C33E-EU(ND)

Program	Množstvo (kg)	Displej - čas
	6.0	6.0 1000
Studená bavlna	6.0	2:10
Bavlna 20°C	6.0	2:20
Bavlna 40°C	6.0	2:40
Bavlna 60°C	6.0	3:00
Džínsy	6.0	1:48
Jemné pranie	2.0	0:50
ECO 40-60	6.0	3:18
Plákanie Odstreďovanie	6.0	0:20
Odstreďovanie	6.0	0:12
Hygienické pranie 90°C	3.0	2:18
Mix 60°C	6.0	1:30
Mix 40°C	6.0	1:20
Mix 20°C	6.0	1:00
Rýchle pranie 45'	2.0	0:45
Rýchle pranie 15'	2.0	0:15

Pozn.!

- Parametre v tejto tabuľke slúži iba na referenciu používateľa. Skutočné parametre sa môžu líšiť od parametrov vo vyššie uvedenej tabuľke.

PREVÁDZKA

■ Programy

MFL60-U1001/C33E-EU(ND)						
Cyklus	Menovitá hodnota v kg	Trvanie cyklu h:min	Spotreba energie v kWh/ cyklus	Spotreba vody v l/cyklus	Najvyššia teplota prania °C ¹⁾	Zostatková vlhkosť v % /pri rýchlosti odstredovania v ot/m ²⁾
ECO 40-60	6.0	3:18	0.859	52.5	39	61%/1000
	3.0	2:36	0.544	38.7	31	61%/1000
	1.5	2:36	0.386	32.6	27	66%/1000
Bavlna (20°)	3.0	2:20	0.426	58	20	70%/800
Bavlna (60°)	6.0	3:00	1.315	58	60	70%/800
MIX (40°)	6.0	1:20	0.68392	58	40	70%/800
Rýchle pranie 15'	2.0	0:15	0.035	32	Studená	70%/800
MIX (60°)	6.0	1:30	1.10505	58	60	70%/800

- Vyššie uvedené údaje sú len informatívne a môžu sa zmeniť kvôli rôznym podmienkam skutočného používania.
- Hodnoty uvedené pre iné programy ako program ECO 40-60 sú orientačné.
- EN 60456: 2016/prA2019 S (EÚ) 2019/2014, (EÚ) 2019/2023
Trieda energetickej účinnosti EÚ je: D
Program na testovanie energetických hodnôt: ECO 40-60. Inak predvolené. Naplnenie 6,0 kg spotrebiča spolovice: 3,0 kg.
Naplnenie 6,0 kg spotrebiča z jednej štvrtiny: 2,0 kg.

PREVÁDZKA

■ Programy

Model: MFL70-U1201/C33E-EU(ND)

Program	Množstvo (kg)	Displej - Čas
	7.0	7.0 1200
Studená bavlna	7.0	2:10
Bavlna 20°C	7.0	2:20
Bavlna 40°C	7.0	2:40
Bavlna 60°C	7.0	3:00
Džínsy	7.0	1:48
Jemné pranie	2.0	0:50
ECO 40-60	7.0	3:28
Plákanie Odstreďovanie	7.0	0:12
Odstreďovanie	7.0	0:20
Hygienické pranie 90°C	3.5	2:18
Mix 60°C	7.0	1:30
Mix 40°C	7.0	1:20
Mix 20°C	7.0	1:00
Rýchle pranie 45	2.0	0:45
Rýchle pranie 15	2.0	0:15

Pozn.!

- Parametre v tejto tabuľke slúžia iba na referencie používateľa. Skutočné parametre sa môžu líšiť od parametrov vo vyššie uvedenej tabuľke.

PREVÁDZKA

■ Programy

MFL70-U1201/C33E-EU(ND)						
Cyklus	Menovitá hodnota v kg	Trvanie cyklu h:min	Spotreba energie v kWh/ cyklus	Spotreba vody v l/cyklus	Najvyššia teplota prania °C ¹⁾	Zostatková vlhkosť v %/pri rýchlosti odstreďovania v ot/m ²⁾
ECO 40-60	7.0	3:28	0.938	55.3	39	62%/1200
	3.5	2:42	0.6	41.5	33	62%/1200
	2.0	2:42	0.43	35.6	26	62%/1200
Bavlna (20°)	3.5	2:20	0.438	65	20	65%/1000
Bavlna (60°)	7.0	3:00	1.42	65	60	65%/1000
Mix (40°)	7.0	1:20	0.74242	65	40	65%/1000
Rýchle pranie 15'	2.0	0:15	0.035	33	Studená	70%/800
Bavlna (20°)	7.0	1:30	1.21035	65	60	65%/1000

- Vyššie uvedené údaje sú len informatívne a môžu sa zmeniť kvôli rôznym podmienkam skutočného používania.
- Hodnoty uvedené pre iné programy ako program ECO 40-60 sú orientačné
- EN 60456: 2016/prA2019 S (EÚ) 2019/2014, (EÚ) 2019/2023
Trieda energetickej účinnosti EÚ: D
Program na testovanie energetických hodnôt: ECO 40-60. Inak predvolené. Naplnenie 7,0 kg spotrebiča spolovice: 3,5 kg.
Naplnenie 7,0 kg spotrebiča z jednej štvrtiny: 2,0 kg.

■ Programy

- 1) Najvyššia teplota dosiahnutá v pracovnom cykle v priebehu najmenej 5 minút.
- 2) Zvyšková vlhkosť po pracovnom cykle uvedená v percentách obsahu vody a rýchlosť odstreďovania, pri ktorej sa táto hodnota dosiahla.
- 3) Program ECO 40-60 je schopný vyčistiť stredne zašpinenú bavlnenú bielizeň prateľnú na 40 °C alebo 60 °C, a to v rovnakom pracovnom cykle. Tento program sa používa na posúdenie súladu s nariadením (EÚ) 2019/2023.

Najúčinnšie programy z hľadiska spotreby energie sú vo všeobecnosti tie, ktoré fungujú pri nižších teplotách a trvajú dlhší čas.

Plnenie práčky po uvedení kapacity pre príslušné programy prispieva k úsporám energie a vody.

Hluk a zostávajúci obsah vlhkosti sú ovplyvnené rýchlosťou odstreďovania: čím vyššia je rýchlosť odstreďovania vo fáze odstreďovania, tým vyšší je hluk a nižší obsah zvyškovej vlhkosti.

⚠ Pozor!

- Ak dôjde počas prevádzky spotrebiča k prerušeniu napájania, špeciálna pamäť uloží vybraný program. Po obnovení napájania bude program pokračovať.

PREVÁDZKA

■ Programy

Programy určujete podľa typu bielizne.

Programy	
Bavlna	Program pre odolné, žiaruvzdorné textílie vyrobené z bavlny alebo ľanu.
Hygienické pranie 90°C	Program pre detské oblečenie, chráni detskú pokožku a zlepšuje čistotu bielizne.
Rýchle pranie 45'	Program vhodný na pranie nie príliš špinavej bielizne, ktorý šetrí viac energie.
Mix	Program pre zmiešanú bielizeň; bavlna a syntetika.
Džínsy	Špeciálny program pre džínsy.
Rýchle pranie 15'	Extra krátky program, vhodný pre mierne zašpinenú bielizeň v malom množstve.
Odstreďovanie	Odstreďovanie s voliteľnou rýchlosťou.
Plákanie a odstreďovanie	Program pre plákanie a odstreďovanie (žmýkanie).
ECO 40-60	Východisková hodnota 40 °C, nie je možné zvoliť, program vhodný na pranie bielizne pri teplote 40 °C – 60 °C.
Jemné pranie	Pre jemné, umývateľné textílie, napr. hodváb, satén, syntetické vlákna alebo zmesové tkaniny.

PREVÁDZKA

Možnosti

Cyklus	Nastavená teplota (°C)	Nastavená rýchlosť odstreďovania v ot/min		Ostatné funkcie
		1000	1200	
Prací cyklus		1000	1200	
Studená bavlna	Cold	800	1000	🕒, 🌊, 👑,
Bavlna 20°C	20	800	1000	🕒, 🌊, 👑,
Bavlna 40°C	40	800	1000	🕒, 🌊, 👑,
Bavlna 60°C	60	800	1000	🕒, 🌊, 👑,
Džínsy	40	800	1000	🕒, 🌊, 👑,
Jemné pranie	20	800	800	🕒, 👑,
ECO 40-60	60	1000	1200	🕒,
Plákanie & Odstreďovanie	--	800	1000	🕒, 👑,
Odstreďovanie	--	800	1000	🕒,
Hygienické pranie 90°C	90	1000	1000	🕒, 🌊, 👑,
Mix 60°C	60	800	1000	🕒, 🌊, 👑,
Mix 40°C	40	800	1000	🕒, 🌊, 👑,
Mix 20°C	20	800	1000	🕒, 🌊, 👑,
Rýchle pranie 45'	40	800	1000	🕒, 🌊, 👑,
Rýchle pranie 15'	Cold	800	800	🕒,

📌 Pozn.!

- Maximálnu rýchlosť odstreďovania, čas programu a ďalšie podrobnosti o programe ECO 40-60 nájdete v informačnom liste produktu.
- Tabuľka ukazuje, aké možnosti ktorý cyklus ponúka.

PREVÁDZKA



Predpranie

Extra funkcia pred začatím hlavného pracieho cyklu, ktorá zvyšuje prací výkon. Poznámka: Do priehradky I treba pridať prací prostriedok.



Extra plákanie

Po zvolení tejto funkcie bude bielizeň pripravená na ďalšie plákanie.



Odložený štart

1. Vyberte program.
2. Stlačením tlačidla „Delay“ vyberte odloženie štartu práčky od 0-24 h.
3. Stlačením [Štart/Pauza] spustíte odloženie.



Vyberte program



Nastavte čas odloženia



Štart

Ak chcete zrušiť funkciu Odloženie, stlačte pred spustením programu tlačidlo „Delay“, kým sa na displeji nezobrazí 0 h. Ak už bol program spustený, vypnite a potom zapnite spotrebič a vyberte nový program.

⚠ Pozor!

- Ak dôjde k prerušeniu napájania počas prevádzky spotrebiča, špeciálna pamäť uloží vybraný program. Po opätovnom spustení stlačte tlačidlo [Štart/Pauza] a program bude pokračovať.

PREVÁDZKA



Detská poistka

Táto funkcia má zabrániť deťom v zneužívaní ovládacích tlačidiel.



Štart

Stlačte [Extra plákanie] a [Predpranie] na 3 sekundy, kým nepípne bzučiak.

⚠ Pozor!

Keď je aktivovaná detská poistka, na displeji sa striedavo zobrazuje „CL“ a zostávajúci čas. Stlačením ktoréhokoľvek iného tlačidla spôsobíte, že indikátor detskej poistky bude blikať počas 3 sekúnd.

Keď program skončí, na displeji sa v priebehu 10 sekúnd budú striedať „CL“ a „END“, potom bude indikátor blikať počas 3 sekúnd.

Detská poistka deaktivuje funkcie všetkých tlačidiel okrem tlačidla zapnúť/vypnúť a tlačidla detskej poistky!

Detskú poistku môže deaktivovať iba súčasné stlačenie dvoch tlačidiel [Extra plákanie] a [Predpranie]! Pred výberom nového programu detskú poistku deaktivujte!



Odstredovanie

Stlačením tlačidla zmeníte rýchlosť otáčok:

1000: 0-400-600-800-1000 1200: 0-400-600-800-1000-1200



Stlmenie bzučiaka



Štart

Stlačte tlačidlo [Odloženie] a [Odstredovanie] na 3 sekundy, bzučiak sa stlmí.

Ak chcete aktivovať funkciu bzučiaka, stlačte obe tlačidlá znovu na 3 sekundy. Nastavenie bude zachované až do ďalšieho resetovania.

⚠ Pozor!

Po vypnutí funkcie bzučiaka nebudú zvuky aktívne.

ÚDRŽBA

■ Čistenie a údržba

⚠ Varovanie!

- Pred istením a údržbou vždy odpojte spotrebič zo zásuvky a zatvorte vodovodný kohútik.

Čistenie

Správna údržba práčky môže predĺžiť jej životnosť. V prípade potreby možno povrch očistiť zriedenými neabrazívnymi neutrálnymi čistiacimi prostriedkami. Pokiaľ dôjde k pretečeniu vody, okamžite ju utrite handričkou. Na čistenie spotrebiča nikdy nepoužívajte hrubé predmety.

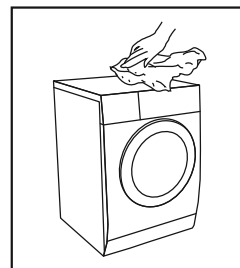

⚠ Pozor!

- Nepoužívajte abrazívne prostriedky, kyselinu mravčiu a jej zriedené rozpúšťadlá alebo podobné látky, ako je alkohol a chemické výrobky.

Čistenie bubna

Akékoľvek škvrny od hrdze zanechané vnútri bubna sa musia okamžite odstrániť pomocou čistiacich prostriedkov neobsahujúcich chlór. Na čistenie bubna nikdy nepoužívajte drôtenku!

📌 Pozn.!

- Počas čistenia bubna udržiavajte všetku bielizeň mimo práčku.

Čistenie tesnenia dvierok a skla

Po každom praní utrite sklo a tesnenie na odstránenie škvŕn a vlákien. Ak sa vlákna hromadia, tesnenie nemusí dobre fungovať. Po každom praní z tesnenia odstráňte všetky mince, gombíky a iné predmety. Tesnenie a sklo dvierok čistite každý mesiac, aby ste zabezpečili normálnu prevádzku spotrebiča.

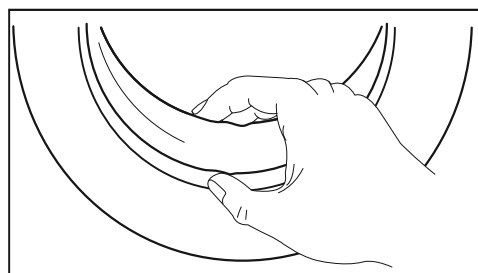

ÚDRŽBA

Čistenie vstupného filtra

! Pozn.!

- Zníženie prietoku vody je známkou toho, že je potrebné vyčistiť filter.

1. Zatvorte kohútik a odskrutkujte z neho hadicu prívodu vody.
2. Kefou vyčistite filter.
3. Odskrutkujte hadicu prívodu vody zo zadnej strany práčky. Vytiahnite filter pomocou klieští.
4. Kefou vyčistite filter.
5. Vráťte filter späť na prívod vody a znova pripojte hadicu.
6. Prívodný filter čistite každé 3 mesiace, aby ste zabezpečili normálnu prevádzku spotrebiča.

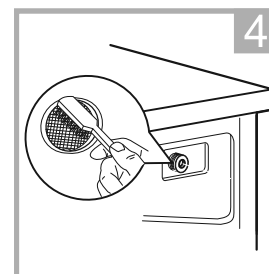
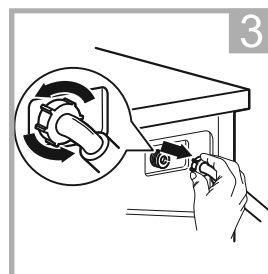
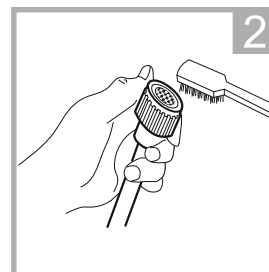
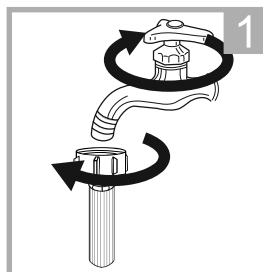

Vyčistite dávkovač pracieho prostriedku

1. Stlačte tlačidlo uvoľnenia na kryte zmäkčovača, vytiahnite dávkovač a vyčistite vnútro kefou.
2. Zdvihnite kryt zmäkčovača z priehradky dávkovača a umyte obidva kusy vodou.
3. Vráťte kryt zmäkčovača a zatlačte priehradku späť.

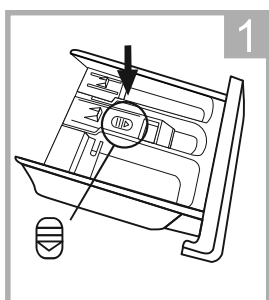

Stlačte tlačidlo uvoľnenia a vyberte priehradku dávkovača.

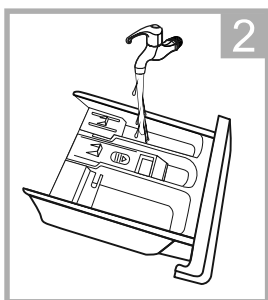

Vyčistite priehradku dávkovača a kryt zmäkčovača pod vodou.

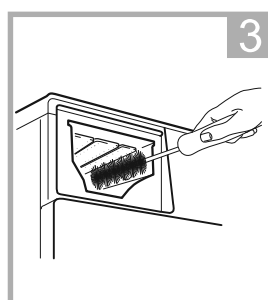

Vyčistite otvor mäkkou kefkou.

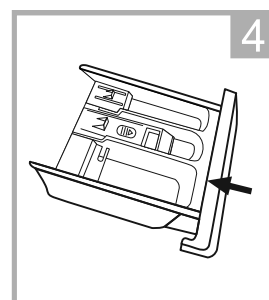

Vložte priehradku dávkovača späť.

! Pozn.!

- Na čistenie plastových dielov nepoužívajte abrazívne alebo žieravé prostriedky.
- Dávkovač pracieho prostriedku čistite každé 3 mesiace, aby ste zabezpečili dobrú prevádzku spotrebiča.

ÚDRŽBA

Čistenie filtra odtokového čerpadla

⚠ Varovanie!

- Uistite sa, že práčka dokončila prací cyklus a je prázdna. Pred čistením filtra odtokového čerpadla práčku vypnite a odpojte zo zásuvky.
- Dávajte pozor na horúcu vodu. Nechajte ju vychladnúť. Nebezpečenstvo oparenia!
- Filter čistite pravidelne každé 3 mesiace na zabezpečenie normálnej prevádzky práčky.

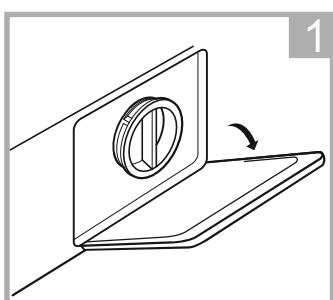

Otvorte spodný kryt.

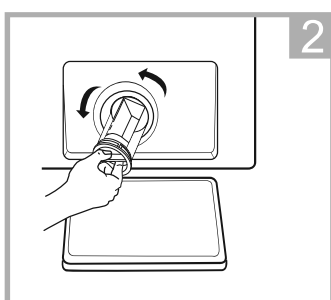

Otvorte filter otočením proti smeru hodinových ručičiek.

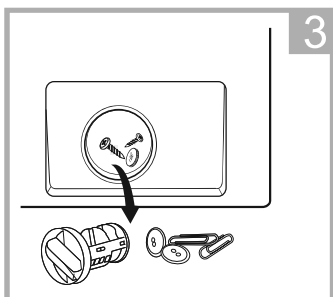

Odstráňte nečistoty.

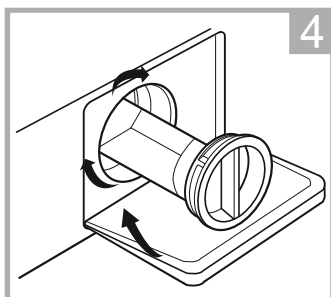

Zatvorte spodný kryt.

⚠ Pozor!

- Pri používaní spotrebiča v závislosti od zvoleného programu môže byť v čerpadle horúca voda. Nikdy neodstraňujte kryt čerpadla počas umývacieho cyklu, vždy počkajte, kým spotrebič neukončí cyklus a je prázdny. Pri nasadzovaní krytu sa uistite, že je bezpečne utiahnutý.

ÚDRŽBA

■ Riešenie problémov

Keď sa vyskytne nejaký problém, skontrolujte, či ho môžete vyriešiť podľa nižšie uvedených rád. Ak problém pretrváva, kontaktujte zákaznícky servis.

Popis	Príčina	Riešenie
Spotrebič sa nedá spustiť	Dvierka nie sú správne zavreté. Zaseknutá bielizeň.	Správne zatvorte dvierka a reštartujte. Skontrolujte bielizeň.
Dvierka nemožno otvoriť	Je aktivovaná bezpečnostná ochrana.	Odpojte napájanie a reštartujte. Skontrolujte a upevnite prírodné potrubie vody. Skontrolujte a vyčistite výstupnú hadicu.
Únik vody	Spoje nie sú dostatočne tesné.	Skontrolujte a upevnite prírodné potrubie vody. Skontrolujte a vyčistite výstupnú hadicu.
Zvyšky pracieho prostriedku v dávkovači	Prací prostriedok je vlhký a/alebo zrazený.	Vyčistite a utrite zásobník na prací prostriedok.
Indikátor alebo displej nefunguje	Základná doska alebo káblový zväzok majú problémy s pripojením.	Vypnite napájanie a skontrolujte, či je zástrčka správne pripojená.
Abnormálny hluk	Upevňovacie skrutky sú stále na mieste. Podlaha nie je pevná alebo rovná.	Skontrolujte, či boli odstránené upevňovacie skrutky. Uistite sa, že je spotrebič nainštalovaný na pevnej a rovnej podlahe.

Chybové kódy

Popis	Príčina	Riešenie
E30	Dvierka nie sú správne dovreté.	Správne zatvorte dvere a reštartujte.
E10	Problém so vstrekaním vody počas pracieho cyklu.	Skontrolujte, či je tlak vody dostatočne vysoký. Narovnajzte vodné potrubie. Vyčistite filter vstupného ventilu.
E21	Vypúšťanie vody nadčas.	Skontrolujte vypúšťací hadicu, či nie je upchatá.
E12	Pretečenie vody.	Reštartujte spotrebič.
EXX	Ďalšie	Reštartujte spotrebič. Ak problém pretrváva, kontaktujte zákaznícky servis.

ÚDRŽBA

■ Zákaznícky servis

Náhradné diely pre váš spotrebič sú k dispozícii minimálne 10 rokov. V prípade otázok kontaktujte náš zákaznícky servis.

⚠ Varovanie!

Nebezpečenstvo úrazu elektrickým prúdom

- Nikdy sa nepokúšajte opraviť spotrebič. Mohli by ste ohroziť svoj život a životy budúcich používateľov. Opravy môžu vykonávať len autorizovaní odborníci.
- Nesprávna oprava má za následok stratu záruky!

Preprava

DÔLEŽITÉ KROKY PRI PREMIESTNENÍ SPOTREBIČA

- Odpojte spotrebič zo zásuvky a zatvorte prívod vody. Skontrolujte, či sú dvierka a dávkovač pracieho prostriedku správne zatvorené. Odpojte prívodné potrubie vody a výstupnú hadicu z domovej inštalácie.
- Nechajte vodu úplne vytiecť zo spotrebiča (pozri „Údržba Čistenie filtra odtokového čerpadla“).
- Dôležité: Znovu namontujte 4 prepravné skrutky v zadnej časti spotrebiča.
- Spotrebič je ťažký. Prepravujte opatrne. Pri zdvíhaní nikdy nedržte spotrebič za žiadnu vyčnievajúcu časť. Dvierka spotrebiča nemožno použiť ako rukoväť.

■ Technická špecifikácia

Zdroj napájania 220-240V~,50Hz

MAX. prúd 10A

Štandardný tlak vody 0.05MPa~1MPa

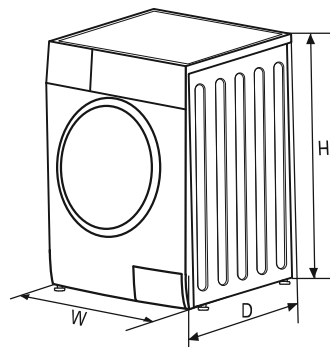

Model	Kapacita	Rozmery (Š *H*V mm)	Čistá hmotnosť	Menovitý výkon
MFL60-U1001/C33E-EU(ND)	6.0kg	595*440*850	52kg	2050W
MFL70-U1201/C33E-EU(ND)	7.0kg	595*440*850	55kg	2050W

■ Informačný list produktu

Informačný list produktu podľa nariadenia (EÚ)2019/2023

Supplier's name or trade mark: Meno výrobcu alebo ochranná známka:

Supplier's address ^(b): Adresa:

Model identifier: Identifikátor modelu: MFL60-U1001/C33E-EU(ND)

General product parameters: Parametre produktu:

Parametre	Hodnota		Parametre	Hodnota	
Menovitá kapacita ^(a) (kg)	6.0		Rozmery v cm	Výška	85
				Šírka	60
				Hĺbka	44
EEL _W ⁽²⁾	80.0		Trieda energetickej účinnosti ^(a)	D	
Index účinnosti praní ^{iaa)}	1.04		Účinnosť plákania g/kg ^(a)	5.0	
Spotreba energie v kWh na cyklus na základe programu ECO 40-60. Skutočná spotreba energie bude závisieť od spôsobu používania spotrebiča	0.648		Spotreba vody v litroch na cyklus podľa programu ECO 40-60. Skutočná spotreba vody bude závisieť od spôsobu použitia zariadenia	43	
Maximálna teplota vnútri ošetrenej textílie ^(a) (°C)	Menovitá kapacita	39	Zostávajúci obsah vlhkosti ^(a) (%)	Menovitá kapacita	61
	Polovica	31		Polovica	61
	Štvrtina	27		Štvrtina	66
Rýchlosť odstredovania ^(a) (ot./min)	Menovitá kapacita	1000	Trieda účinnosti odstredovania ^(a)	C	
	Polovica	1000			
	Štvrtina	1000			
Doba trvania programu ^(a) (h: min)	Menovitá kapacita	3:18	Typ	Voľne stojaci	
	Polovica	2:36			
	Štvrtina	2:36			
Emisie hluku šíreného vzduchom vo fáze odstredovania ^(a) (dB (A) re 1pW)	80		Trieda emisií hluku šíreného vzduchom ^(a) (fáza odstredovania)	C	
Vypnutý režim (W)	0.50		Pohotovostný režim (W)	1.00	
Odložený štart (W)	4.00		Sieťový pohotovostný režim (W) (ak existuje)	N/A	

Minimum duration of the guarantee offered by the supplier ^(b): Minimálna doba trvania záruky ponúkaná dodávateľom ^(b):

Tento produkt bol navrhnutý tak, aby uvoľňoval strieborné ióny počas pracieho cyklu

NIE

Additional information: Dodatočné informácie:

Webový odkaz na webovú stránku dodávateľa, kde sú uvedené informácie v bode 9 prílohy 2 nariadenia Komisie (EÚ) 2019/2023 (1) ^(b) nájdete na:

^{a)} Pre program ECO 40-60.

^{b)} Zmeny týchto položiek sa nepovažujú za relevantné na účely článku 4 ods. 4 nariadenia (EÚ) 2017/1369.

^{c)} Ak databáza produktov automaticky generuje definitívny obsah tejto bunky, dodávateľ tieto údaje nezadáva.

ÚDRŽBA

Informačný list produktu podľa nariadenia (EÚ) 2019/2023

Supplier's name or trade mark: Meno výrobcu alebo ochranná známka:

Supplier's address ^(b): Adresa:

Model identifier: Identifikátor modelu: MFL70-U1201/C33E-EU(ND)

General product parameters: Parametre produktu:

Parametre	Hodnota		Parametre	Hodnota	
Menovitá kapacita ^(a) (kg)	7.0		Rozmery v cm	Výška	85
				Šírka	60
				Hĺbka	40
EEL _W ⁽²⁾	80.0		Trieda energetickej účinnosti ^(a)	D	
Index účinnosti prania ^(a)	1.04		Účinnosť plákania g/kg ^(a)	5.0	
Spotreba energie v kWh na cyklus na základe programu ECO 40-60. Skutočná spotreba energie bude závisieť od spôsobu používania spotrebiča	0.69		Spotreba vody v litroch na cyklus podľa programu ECO 40-60. Skutočná spotreba vody bude závisieť od spôsobu použitia zariadenia	45	
Maximálna teplota vnútri ošetrenej textílie ^(a) (°C)	Menovitá kapacita	39	Zostávajúci obsah vlhkosti ^(a) (%)	Menovitá kapacita	62
	Polovica	35		Polovica	62
	Štvrtina	30		Štvrtina	62
Rýchlosť odstreďovania ^(a) (ot./min)	Menovitá kapacita	1200	Trieda účinnosti odstreďovania ^(a)	C	
	Polovica	1200			
	Štvrtina	1200			
Doba trvania programu ^(a) (h: min)	Menovitá kapacita	3:28	Typ	Voľne stojaci	
	Polovica	2:42			
	Štvrtina	2:42			
Emisie hluku šíreného vzduchom vo fáze odstreďovania ^(a) (dB (A) re 1pW)	80		Trieda emisií hluku prenášaného vzduchom ^(a) (fáza odstreďovania)	C	
Vypnutý režim (W)	0.50		Pohotovostný režim (W)	1.00	
Odložený štart (W)	4.00		Sieťový pohotovostný režim (W) (ak existuje)	N/A	

Minimum duration of the guarantee offered by the supplier ^(b): Minimálna doba trvania záruky ponúkaná dodávateľom ^(b):

Tento produkt bol navrhnutý tak, aby uvoľňoval strieborné ióny počas pracieho cyklu

NIE

Additional information: Dodatočné informácie

Webový odkaz na webovú stránku dodávateľa, kde sú uvedené informácie v bode 9 prílohy 2 nariadenia Komisie (EÚ) 2019/2023 (1) ^(b) nájdete na:

^{a)} Pre program ECO 40-60.

^{b)} Zmeny týchto položiek sa nepovažujú za relevantné na účely článku 4 ods. 4 nariadenia (EÚ) 2017/1369.

^{c)} Ak databáza produktov automaticky generuje definitívny obsah tejto bunky, dodávateľ tieto údaje nezadáva.

ÚDRŽBA

- 1)Skutočná spotreba energie bude závisieť od toho, ako je spotrebič používaný.
- 2)Skutočná spotreba vody bude závisieť od toho, ako je spotrebič používaný, a od tvrdosti vody.
- 3)Dodanie náhradných dielov do 15 pracovných dní po prijatí objednávky.

Produktový dátový list týkajúci sa (EÚ) 2019/2014

Dátový list vášho spotrebiča nájdete on-line.

Prejdite na <https://eprel.ec.europa.eu>, zadajte identifikátor modelu vášho spotrebiča a stiahnite si dátový list.

Identifikátor modelu vášho spotrebiča nájdete v časti technická špecifikácia.

V2.0

16138100006147

MFL60-U1001_C33E-EU_ND-PM01