

PRAČKA SE
SUŠIČKOU

S plněním
zepředu

UŽIVATELSKÁ PŘÍRUČKA

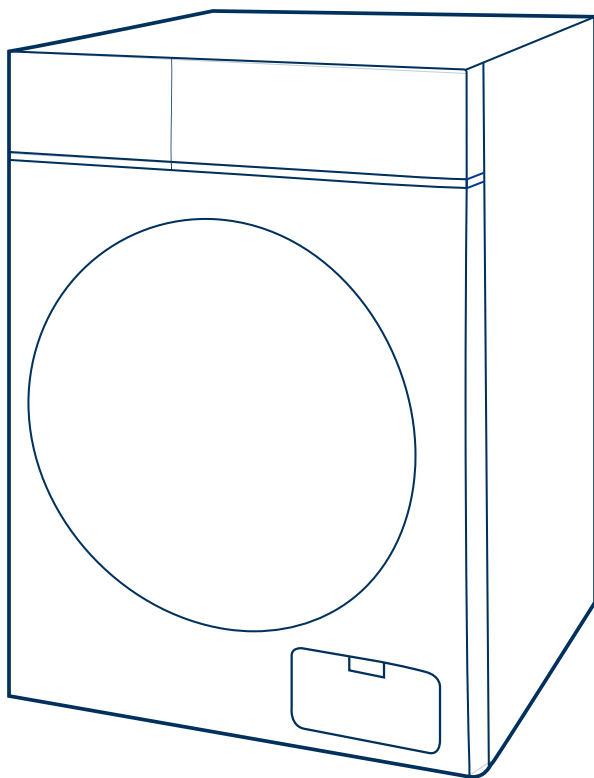

MODEL:

MF100D80B/W-CZ

Gratuluje k vašemu novému stroji!

Tato uživatelská příručka vám pomůže objevit všechny výhody vašeho stroje a používat jej tak, jak chcete.



Důrazně doporučujeme, abyste si před prvním použitím pračky tuto příručku pozorně přečetli. Obsahuje důležité bezpečnostní pokyny a informace týkající se instalace, provozu a údržby. Správné zacházení přispívá k efektivnímu, ekologickému a bezpečnému používání a minimalizuje spotřebu energie při provozu. Vždy si uschovejte doklad o koupi, abyste zachovali případné záruční nároky.

Tento návod k použití je obecný. To znamená: Některé funkce se na váš stroj vztahují, zatímco jiné nikoli. Neustále pracujeme na dalším vývoji a zdokonalování typů a modelů našich zařízení. Proto si bez předchozího upozornění vyhražujeme právo provádět změny v designu, vlastnostech a příslušenství všech typů a modelů.

Na našich webových stránkách www.midea.com si také můžete stáhnout uživatelskou příručku v digitální podobě a objevit další produkty. Doufáme, že vám používání vaše stroje bude dělat radost.

Vysvětlivky symbolů



Nebezpečí

Tento symbol označuje nebezpečí ohrožení života a zdraví osob v důsledku extrémně hořlavého plynu.



Varování elektrického napětí

Tento symbol označuje nebezpečí ohrožení života a zdraví osob v důsledku napětí.



Varování

Toto signální slovo označuje ohrožení se středním stupněm rizika, které, pokud se mu nevyhnete, může mít za následek smrt nebo vážné zranění.



Upozornění

Toto signální slovo označuje ohrožení s nízkým stupněm rizika, které, pokud se mu nevyhnete, může vést k lehkému nebo středně těžkému zranění.



Poznámka:

Toto signální slovo označuje důležitou informaci (např. škodu na majetku), nikoli však nebezpečí.



Dodržujte pokyny

Poznámky s tímto symbolem upozorňují na to, že byste si měli pozorně přečíst návod k obsluze.



Dodržujte pokyny

Tento symbol upozorňuje na to, že servisní technik by měl tento spotřebič obsluhovat a jeho údržbu provádět pouze v souladu s návodem k obsluze.

OBSAH

1 BEZPEČNOSTNÍ POKYNY.....	3	4 ÚDRŽBA.....	30
1.1 Bezpečnostní pokyny.....	3	4.1 Čištění a údržba.....	30
2 INSTALACE.....	11	Čištění skříně.....	30
2.1 Kompletní popis produktu.....	11	Čištění bubny.....	30
Příslušenství.....	11	Čištění těsnění dvířek a skla.....	30
2.2 Instalace.....	12	Čištění přívodního filtru.....	31
Oblast instalace.....	12	Čištění zásobníku pracího prostředku.....	32
Vybalení stroje.....	13	Čištění filtru vypouštěcího čerpadla.....	33
Odstranění přepravních šroubů.....	13	4.2 Řešení problémů.....	34
Vyrovnaní stroje.....	14	4.3 Zákaznický servis.....	35
Připojení hadice přívodu vody.....	14	5 TECHNICKÉ SPECIFIKACE.....	36
Vypouštěč hadice.....	14	6 INFORMAČNÍ LIST.....	37
Akustická houba.....	15		
3 PROVOZ.....	16		
3.1 Rychlý start.....	16		
Kalibrace.....	16		
3.2 Před každým praním.....	19		
3.3 Zásobník pracího prostředku.....	20		
Doporučení pracího prostředku.....	21		
3.4 Ovládací panel.....	22		
3.5 Displej.....	23		
3.6 Programy.....	24		
3.7 Možnosti.....	27		

1 BEZPEČNOSTNÍ POKYNY

ÚČEL POUŽITÍ

Výrobek je určen pouze pro domácí použití a na textilie v množství vhodném pro praní a sušení v domácnosti. Tento spotřebič je určen pouze pro vnitřní použití a není určen pro vestavné použití. Používejte jej pouze podle těchto pokynů. Spotřebič není určen pro komerční použití.

Jakékoliv jiné použití je považováno za nevhodné. Autor nenes zodpovědnost za jakékoliv škody nebo zranění, které mohou vyplynout z nevhodného použití.

- Tento přístroj je určen pro použití v domácnosti či podobných prostorách, jako například:
 - kuchyňské plochy v obchodech, kancelářích a jiných pracovních prostředích;
 - farmy;
 - pro klienty v hotelech, motelech a dalších ubytovacích zařízeních;
 - ubytovací zařízení typu „bed and breakfast“;
 - plochy pro společné užívání v panelových domech nebo v prádelnách.

■ 1.1 Bezpečnostní pokyny

Důkladně si přečtěte následující bezpečnostní informace a důsledně je dodržujte, aby došlo k minimalizaci rizika požáru nebo výbuchu, úrazu elektrickým proudem a zabránění poškození majetku, zranění osob nebo ztrátě života. Nedodržení těchto pokynů může mít negativní dopad při uplatnění záruky.



Upozornění!

Tato kombinace symbolu a signálního slova označuje potenciálně nebezpečnou situaci, která může mít za následek smrt nebo vážná zranění, pokud jí nebude zabráněno.



Varování!

Tato kombinace symbolu a signálního slova označuje potenciálně nebezpečnou situaci, která může mít za následek lehká nebo drobná zranění nebo poškození majetku a životního prostředí.



Upozornění!

Tato kombinace symbolu a signálního slova označuje potenciálně nebezpečnou situaci, která může vést k lehkým nebo drobným zraněním.

1 BEZPEČNOSTNÍ POKYNY

Upozornění!

NEBEZPEČÍ ÚRAZU ELEKTRICKÝM PROUDEM

- Pokud je přívodní kabel poškozen, musí jej nahradit výrobce, jeho servisní zástupce nebo podobně kvalifikované osoby, aby se zabránilo nebezpečí.
- Pokud je stroj poškozen, nesmí být provozován, dokud jej neopraví výrobce, jeho servisní zástupce nebo podobně kvalifikovaná osoba. Nebezpečí úrazu elektrickým proudem!
- Tento spotřebič mohou používat děti od 8 let a osoby se sníženými fyzickými, sensorickými nebo mentálními schopnostmi, nebo bez dostatečných zkušeností a znalostí, pokud jsou pod dohledem nebo byly poučeny o bezpečném použití spotřebiče a porozuměly možnému riziku.
- Nedovolte dětem hrát si se spotřebičem.
- Čištění a údržbu nesmí provádět děti bez dohledu.
- Děti by měly být pod dohledem, aby si nehrály se spotřebičem.
- Děti do 3 let by neměly být v blízkosti spotřebiče, pokud nejsou pod neustálým dohledem.
- Zvířata a děti mohou do spotřebiče vlézt.
- Před každým spuštěním spotřebič zkontrolujte.
- Na spotřebič nelezte ani na něj nesedejte.

1 BEZPEČNOSTNÍ POKYNY

MÍSTO INSTALACE A OKOLÍ

- Veškeré mycí a další prostředky musí být uloženy na bezpečném místě mimo dosah dětí.
- Spotřebič není vhodný pro instalaci na koberci. Zajistěte, aby koberec neblokoval dno pračky a větrací otvory může dojít k poškození spotřebiče.
- Udržujte spotřebič mimo dosah zdrojů tepla a přímého slunečního záření, aby nedošlo ke korodování plastových a gumových částí.
- Nepoužívejte spotřebič ve vlhkém prostředí nebo v místnostech obsahujících výbušné nebo žíravé plyny. V případě úniku vody nebo zaplavení nechte spotřebič vyschnout na otevřeném prostranství.
- Přístroj nesmí být instalován za uzamykatelnými dveřmi, posuvnými dveřmi nebo dveřmi s pantem na opačné straně, než jak to má tato pračka se sušičkou.
- Nepoužívejte spotřebič v místnostech s teplotou pod 5 °C. Může dojít k poškození jeho částí. Pokud je to nevyhnutelné, ujistěte se, že po každém použití zcela vypustíte ze spotřebiče vodu (viz „Údržba – Čištění filtru odtokového čerpadla“), aby nedošlo k poškození mrazem.
- V bezprostřední blízkosti spotřebiče nikdy nepoužívejte hořlavé spreje či látky.

1 BEZPEČNOSTNÍ POKYNY

INSTALACE

- Před použitím spotřebiče odstraňte veškeré obaly a přepravní šrouby. V opačném případě může dojít k vážnému poškození.
- Tento spotřebič je vybaven jedním přívodním ventilem a lze jej připojit pouze k přívodu studené vody.
- Síťová zástrčka musí být po instalaci přístupná.
- Před prvním praním oděvů by měla pračka nejprve projít všemi pracími cykly bez vložených oděvů.
- Pračku se sušičkou je před prvním použitím potřeba zkalibrovat.
- Na spotřebič nepokládejte žádné nadměrně těžké předměty, jako jsou nádoby na vodu nebo topná tělesa.
- Je třeba používat nové sady hadic dodané se spotřebičem. Staré sady hadic by se neměly znovu používat.
- Max. Vstupní tlak vody 1 MPa.
Min. vstupní tlak vody 0,05 MPa.

ELEKTRICKÉ PŘÍPOJENÍ

- Ujistěte se, že napájecí kabel není pračkou zachycen, mohl by se poškodit.
- Zapojte spotřebič do uzemněné zásuvky chráněné pojistkou odpovídající hodnotám v tabulce „Technické specifikace“. Instalaci uzemnění musí provést kvalifikovaný elektrikář. Ujistěte se, že je spotřebič nainstalován v souladu s místními předpisy.

1 BEZPEČNOSTNÍ POKYNY

- Vodovodní a elektrické připojení musí provést kvalifikovaný technik v souladu s pokyny výrobce a místními bezpečnostními předpisy.

Upozornění!

- Nepoužívejte více zástrček nebo prodlužovacích kabelů.
- Spotřebič nesmí mít externí spínací zařízení, jako je časovač, ani nesmí být připojen k obvodu, který se pravidelně zapíná a vypíná.
- Pokud se v okolí nachází hořlavý plyn, nevytahujte zástrčku ze zásuvky.
- Nikdy nevytahujte zástrčku mokřýma rukama.
- Vždy tahejte za samotnou zástrčku, ne za kabel.
- Pokud spotřebič nepoužíváte, vždy jej odpojte ze zásuvky.

PŘIPOJENÍ VODY

- Zkontrolujte připojení přívodních trubek, vodovodního kohoutku a odtokové hadice, zda nedochází k případným problémům v důsledku změn tlaku vody. Pokud se spoje uvolní nebo netěsní, zavřete vodovodní kohoutek a nechte je opravit.
- Spotřebič nepoužívejte, dokud nebudou potrubí a hadice správně nainstalovány kvalifikovanými osobami.
- Skleněná dvířka se mohou během provozu velmi zahřát. Během provozu držte děti a domácí zvířata v dostatečné vzdálenosti od spotřebiče.
- Přívodní a odtoková hadice musí být bezpečně nainstalovány a zůstat nepoškozené. V opačném případě může dojít k úniku vody.

1 BEZPEČNOSTNÍ POKYNY

- Nevyjímejte filtr vypouštěcího čerpadla, dokud je ve spotřebiči voda. Mohlo by dojít k úniku velkého množství vody a hrozí nebezpečí opaření horkou vodou.

PROVOZ A ÚDRŽBA

Upozornění!

- Nikdy nezastavujte pračku se sušičkou před koncem sušicího cyklu, pokud všechny kusy prádla rychle nevyjmete a nerozprostřete tak, aby se teplo mohlo rozptýlit.
 - Pračka se sušičkou se nesmí používat, pokud byly k čištění použity průmyslové chemikálie. Nebezpečí výbuchu.
- Nikdy nepoužívejte žádná hořlavá, výbušná nebo toxická rozpouštědla. Nepoužívejte benzín a alkohol apod. jako prací prostředky. Vybírejte pouze prací prostředky vhodné pro praní v pračce.
 - Nezapomeňte vyprázdnit všechny kapsy. Ostré a pevné předměty, jako jsou mince, brože, hřebíky, šrouby, kameny atd. mohou způsobit vážné poškození tohoto spotřebiče.
 - Před použitím spotřebiče odstraňte ze všech kapes všechny předměty, jako jsou zapalovače a zápalky. Ručně prané předměty důkladně opláchněte.
 - Ve spotřebiči nesušte neprané věci.
 - Předměty znečištěné látkami, jako je kuchyňský olej, aceton, alkohol, benzín, petrolej, odstraňovače skvrn, terpentýn, vosk a odstraňovače vosku, by se měly před sušením ve

1 BEZPEČNOSTNÍ POKYNY

spotřebiči vyprat v horké vodě s extra množstvím pracího prostředku. V pračce by se neměly sušit předměty obsahující pěnovou gumu (latexovou pěnu), koupací čepice, voděodolné textilie, pogumované předměty a oděvy nebo polštáře s vycpávkami z pěnové gumy.

- Změkčovače nebo podobné produkty by se měly používat podle doporučení v jejich návodu.
- Nikdy se nepokoušejte otevřít dvířka násilím.
- Dvířka se odemknou krátce po skončení cyklu.
- Nezavírejte dvířka nadměrnou silou. Pokud jdou dvířka zavřít obtížně, zkontrolujte, zda je oblečení správně vloženo a rozloženo.
- Před čištěním, údržbou a po každém použití spotřebič vždy odpojte ze zásuvky a zavřete vodovodní kohoutek.
- Spotřebič nikdy nepolévejte vodou za účelem čištění. Nebezpečí úrazu elektrickým proudem!
- Opravy smí provádět pouze výrobce, jeho servisní zástupce nebo podobně kvalifikované osoby, aby se zabránilo nebezpečí. Výrobce nenese žádnou zodpovědnost za škody způsobené zásahem neoprávněných osob.

1 BEZPEČNOSTNÍ POKYNY

PŘEPRAVA

- Před přepravou:
 - Šrouby musí do stroje znovu namontovat specializovaná osoba;
 - Nahromaděná voda musí být ze spotřebiče vypuštěna.
- Toto zařízení je těžké. Přepravujte opatrně. Při zvedání spotřebič nikdy nedejte za žádnou vyčnívající část. Dvířka spotřebiče nesmí být použita jako rukojeť.

PROSTŘEDÍ

Likvidace starých spotřebičů
(Pouze pro země EU)

Tento spotřebič je označen v souladu s evropskou směrnicí 2012/19/EU pro odpadní elektrické a elektronické zařízení (WEEE). Směrnice poskytuje rámec pro zpětný odběr a recyklaci odpadních zařízení v celé EU.



**Zařízení označená tímto symbolem
se nesmí vyhazovat do domovního odpadu!**

V rámci produktové zodpovědnosti jako výrobce zajišťujeme ekologické zpracování a recyklaci starých spotřebičů. Naše výrobky jsou registrovány u úřadů pro elektrické spotřebiče a obaly. Pro další informace o sběru a likvidaci se prosím obraťte na místní úřad, městskou radu nebo svého

(specializovaného) prodejce. Již při vývoji nových spotřebičů dbáme na vysokou recyklovatelnost použitých materiálů. Vysoká míra recyklace je dosahována prostřednictvím systému zpětného odběru, který snižuje zatěžování skládek odpadu a životního prostředí. Společně významně přispíváme k ochraně životního prostředí.

2 INSTALACE

2.1 Kompletní popis produktu

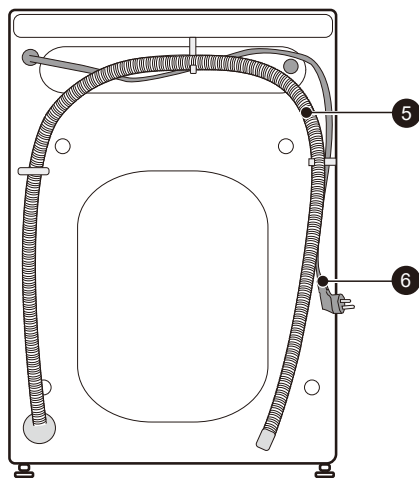
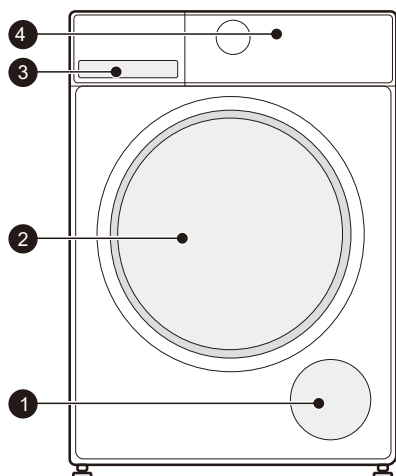

1 Servisní klapka

2 Dvířka

3 Zásobník pracího prostředku

4 Ovládací panel

5 Vypouštěcí hadice

6 Napájecí kabel

Upozornění!

- Obrázek produktu je pouze ilustrační, v případě potřeby se držte skutečného produktu.

Příslušenství

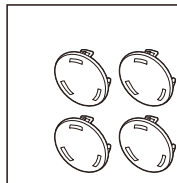

4 x krytky



1 x přívodní
hadice studené
vody



1 x uživatelská
příručka



Akustická
houba (volitelně)

2 INSTALACE

2.2 Instalace

 **Nástroje potřebné při instalaci svépomocí (nejsou součástí dodávky)**

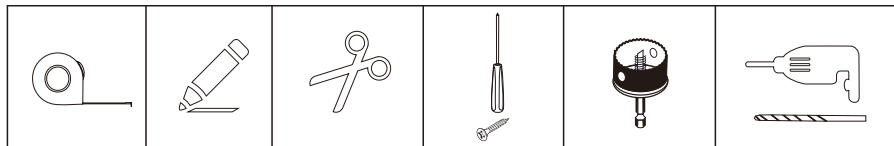

Oblast instalace

Upozornění!

- Stabilita je důležitá, aby se spotřebič nepohyboval!
- Ujistěte se, že stroj stojí rovně a stabilně.
- Ujistěte se, že spotřebič nestojí na napájecím kabelu.
- Ujistěte se, že dodržíte minimální vzdálenosti od stěn, jak je znázorněno na obrázku.

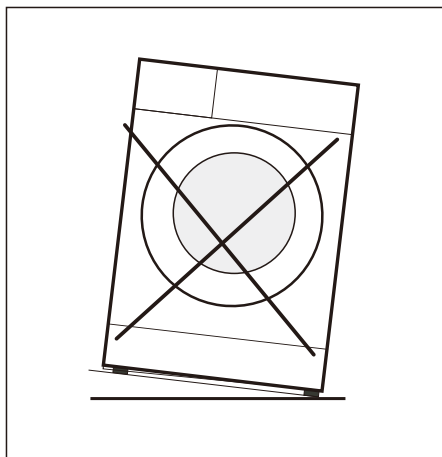
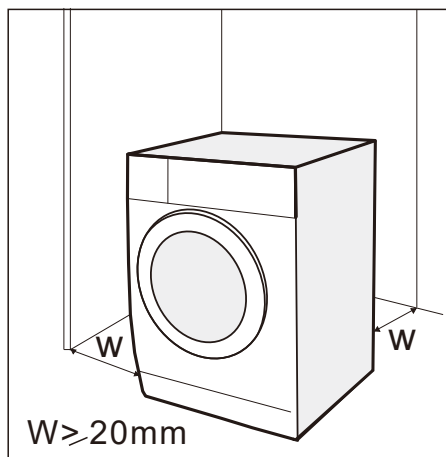

Před instalací spotřebiče je třeba vybrat umístění charakterizované následovně:

1. Pevný, suchý a rovný povrch.
2. Vyhnete se vystavení přímému slunečnímu světlu.
3. Dostatečná ventilace.
4. Teplota v místnosti je nad 5°C.
5. Udržujte daleko od zdrojů tepla, jako jsou spotřebiče spalující uhlí nebo plyn.

2 INSTALACE

Vybalení stroje

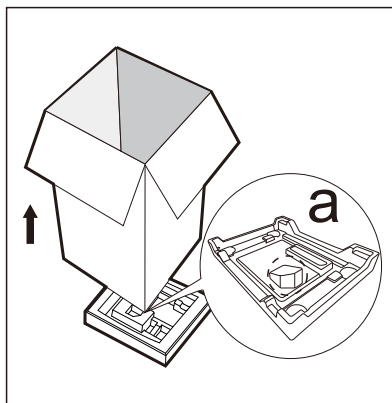

⚠ Upozornění!

- Obalový materiál (např. fólie, polystyren) může být pro děti nebezpečný.
- Hrozí nebezpečí udušení! Všechny obaly uchovávejte mimo dosah dětí.

1. Odstraňte kartonovou krabici a polystyrénový obal.
2. Zvedněte pračku se sušičkou a odstraňte spodní obal. Ujistěte se, že spolu se spodním obalem je odstraněna i malá trojúhelníková pěna (a). Pokud ne, položte zařízení na boční plochu a ručně ji sejměte.
3. Odstraňte pásku držící napájecí kabel a vypouštěcí hadici.
4. Vyjměte přívodní hadici z bubnu.

Odstranění přepravních šroubů

⚠ Upozornění!

- Před použitím spotřebiče je třeba odstranit přepravní šrouby ze zadní strany.

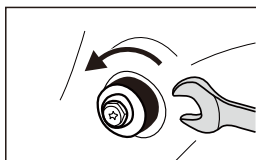

Uvolněte všechny 4 přepravní šrouby pomocí klíče.

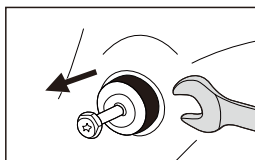

Odstraňte šrouby včetně pryžových částí a uschovejte je pro budoucí použití.

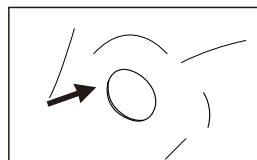

Otvory zakryjte krytkami.

2 INSTALACE

Vyrovnaní stroje

⚠ Upozornění!

- Pojistné matice na všech čtyřech nožičkách musí být pevně přišroubovány k plášti.

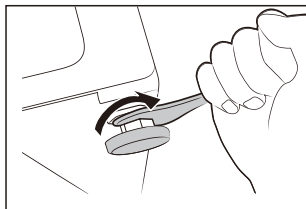

1. Uvolněte pojistnou matici.
2. Otáčejte nožičkou, dokud nedosáhne podlahy.
3. Nastavte nožičky a matice zajistěte pomocí klíče. Pomocí vodováhy se ujistěte, že je stroj ve vodorovné poloze.

Připojení hadice přívodu vody

⚠ Upozornění!

Abyste zabránili úniku nebo poškození vodou, dodržujte pokyny uvedené v této kapitole.

- Přívodní hadici neohýbejte, nemačkejte ani neupravujte.

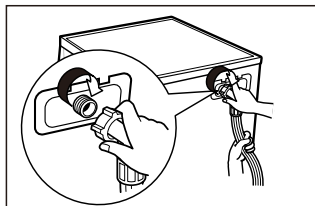

Připojte přívodní hadici k přívodnímu ventilu a k vodovodnímu kohoutku se studenou vodou, jak je uvedeno.

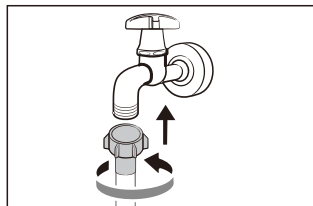

🔧 Upozornění!

- Hadici připojte ručně, nepoužívejte žádné nástroje. Zkontrolujte, zda jsou spoje těsné.

Vypouštěcí hadice

⚠ Upozornění!

- Vypouštěcí hadici neohýbejte ani neprotahujte.
- Vypouštěcí hadici umístěte správně, jinak by mohlo dojít k poškození v důsledku úniku vody.
- Sponu odpadního potrubí neodstraňujte.

2 INSTALACE

Konec vypouštěcí hadice lze umístit dvěma způsoby:

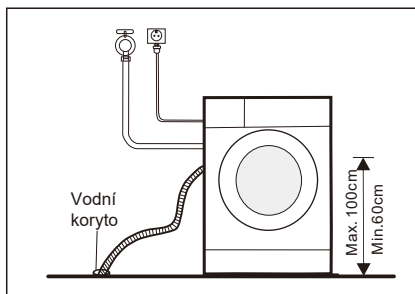

1. Vložte ji do vodního koryta.

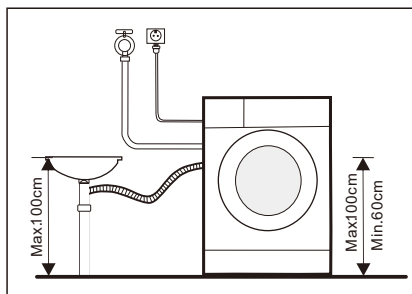

2. Připojte ji k odbočce odpadního potrubí koryta.

Akustická houba

⚠ Upozornění!

- Ujistěte se, že jste namontovali akustické houby, které mohou účinně snížit hluk způsobený strojem při práci, a měli tak klidnější a tišší životní prostředí.

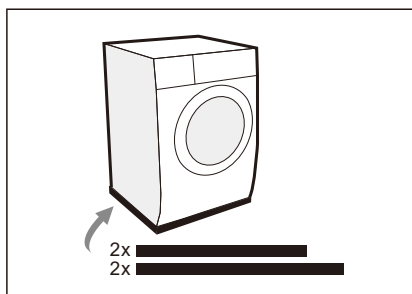
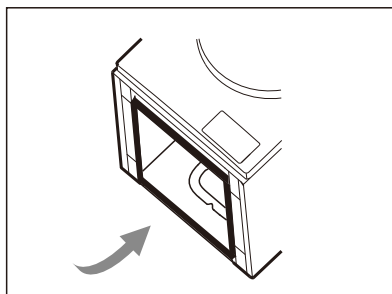

1. Položte stroj na podlahu, přičemž mezi stroj a podlahu vložte jako ochranu nějaký měkký materiál, pěnu nebo oblečení;
2. Dvě delší houby nalepte na delší spodní okraje stroje a dvě kratší houby na kratší spodní okraje.

3 PROVOZ

3.1 Rychlý start

Varování!

- Před praním se ujistěte, že je pračka se sušičkou správně nainstalována.
- Váš spotřebič byl před opuštěním výrobního závodu důkladně zkontrolován. Abyste odstranili zbytky vody a neutralizovali případné pachy, doporučujeme spotřebič před prvním použitím vyčistit. Z tohoto důvodu spusťte program Bavlna na 90°C bez prádla a bez pracího prostředku.

Kalibrace

Doporučujeme pračku kalibrovat, aby poskytovala co nejlepší výkon. Spotřebič je schopen detekovat množství vloženého prádla. Tato funkce optimalizuje výkon pračky minimalizací spotřeby energie a vody, čímž šetří vaše peníze a čas. Z tohoto důvodu doporučujeme spotřebič pro co nejlepší využití kalibrovat.

1. Vyjměte veškeré příslušenství z bubny a zavřete dvířka;
2. Zapojte síťovou zástrčku do zásuvky;
3. Zapněte pračku a do 6 sekund stiskněte současně tlačítka „Extra máchání“ a „Odstředování“ a držte je (obvykle 3 sekundy), dokud se na knoflíku nezobrazí „t19“.

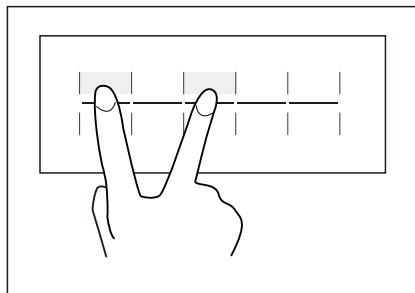

4. Spotřebič zapněte stisknutím $\triangleright||$. Nejprve se zobrazí „---“ a poté se zobrazí „****“ (např. „126“), což označuje rychlost bubny v reálném čase. Když číslo dosáhne určité hodnoty (přestane se měnit), znamená to, že stroj je úspěšně zkalibrován.

3 PROVOZ

1. Před praním



Zapojte pračku

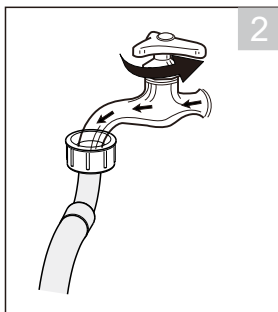

Otevřete přívod vody

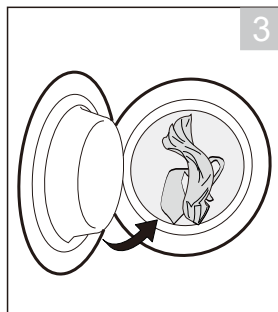

Pračku naložte

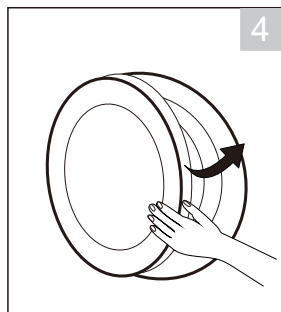

Zavřete dvířka

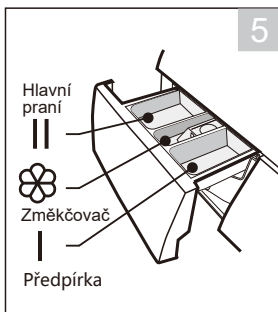

Přidejte prací prostředek

Upozornění!

- Pokud je zvolen režim předpírky, je třeba prací prostředek přidat do přihrádky I.
- Do dávkovače pracího prostředku nekládejte prací perličky.

3 PROVOZ

2. Praní

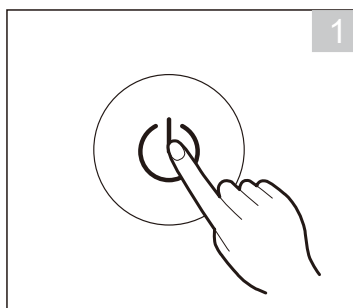

Napájení zapnuto

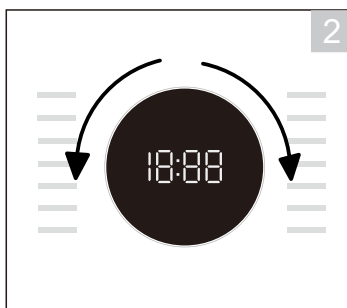

Vyberte program

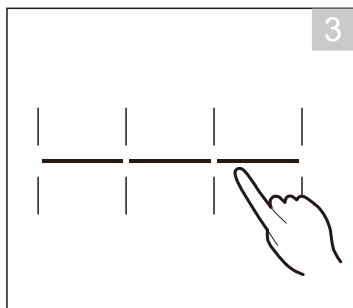

Vyberte funkci nebo
ponechte výchozí nastavení

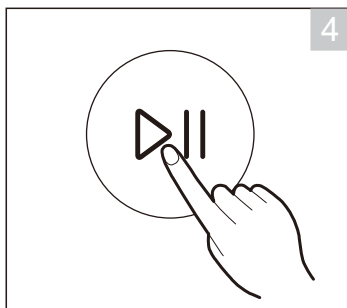

Stiskněte tlačítko Start/Pauza
pro spuštění programu

3. Po vyprání

Na displeji se zobrazí „End“ a ozve se zvukový signál.

3 PROVOZ

■ 3.2 Před každým praním

- Okolní teplota pračky se sušičkou by měla být 5°C – 40°C. Při použití při teplotě nižší než 0°C může dojít k poškození přírodního ventilu a vypouštěcího systému. Pokud je pračka instalována v mrazu, měla by být před použitím přemístěna do oblasti s normální teplotou, aby přírodní a vypouštěcí hadice stihly rozmraznout.
- Před praním zkontrolujte štítky s informacemi o péči o prádlo a pokyny k použití pracího prostředku. Pro správné praní v pračce používejte vhodný nepěňivý nebo méně pěňivý prací prostředek.

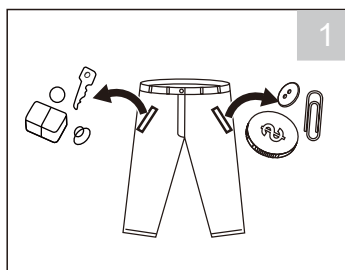

Vyprázdněte všechny kapsy

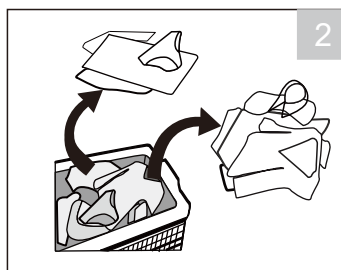

Prádlo roztříděte podle barvy a typu textilie

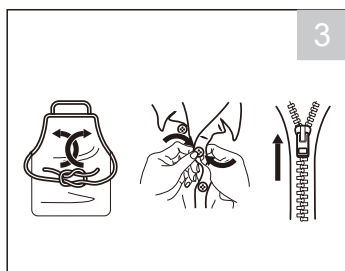

Svažte dlouhé pruhy látky a opasky, zapněte zipy a knoflíky

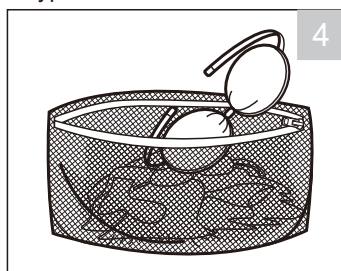



Drobné kusy vložte do sáčku na praní

⚠ Upozornění!

- Neperte ani nesušte předměty, které byly čištěny, prány, namáčeny nebo potřísněny hořlavými nebo výbušnými látkami, jako je vosk, olej, barva, benzín, alkohol, petrolej a jiné hořlavé materiály.
- Praní jednotlivých kusů prádla může snadno způsobit velkou výstřednost. Proto se doporučuje přidat do pračky ještě další jeden nebo dva kusy prádla, aby odstředování proběhlo hladce.

3 PROVOZ



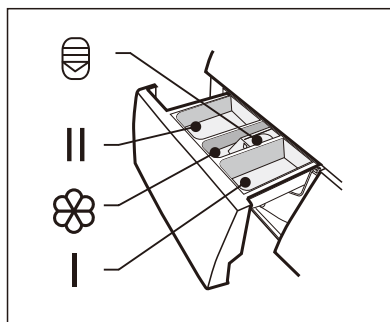

3.3 Zásobník pracího prostředku

- I Předpírka
- II Hlavní praní
-  Změkčovač
-  Uvolněním tlačítka vytáhněte dávkovač



Varování!

- Po zvolení funkce předpírky stačí do „příhrádky I“ přidat prací prostředek.
- Do dávkovače pracího prostředku nevkládejte prací perličky.

Program	I	II / 		Program	I	II / 	
Bavlna 20°C	<input type="radio"/>	<input checked="" type="radio"/>	<input type="radio"/>	Praní a sušení		<input checked="" type="radio"/>	<input type="radio"/>
Bavlna 40°C	<input type="radio"/>	<input checked="" type="radio"/>	<input type="radio"/>	Automatické sušení			
Bavlna 60°C	<input type="radio"/>	<input checked="" type="radio"/>	<input type="radio"/>	Sušení 90'			
Parní péče	<input type="radio"/>	<input checked="" type="radio"/>	<input type="radio"/>	Sušení 60'			
Džíny	<input type="radio"/>	<input checked="" type="radio"/>	<input type="radio"/>	Mix 30°C	<input type="radio"/>	<input checked="" type="radio"/>	<input type="radio"/>
Jemné		<input checked="" type="radio"/>	<input type="radio"/>	Mix studená	<input type="radio"/>	<input checked="" type="radio"/>	<input type="radio"/>
ECO 40-60		<input checked="" type="radio"/>	<input type="radio"/>	Praní 15'		<input checked="" type="radio"/>	<input type="radio"/>
Pouze odstředování							

- Nezbytné prostředky ○ Volitelné prostředky

3 PROVOZ

Doporučení pracího prostředku

Doporučený prací prostředek	Druh prádla a textilie	Prací cykly	Teplota praní °C
Silný prací prostředek s bělídly a optickými zjasňovači.	Bílé bavlněné nebo lněné prádlo odolné proti varu	Bavlna, ECO 40-60, Mix	Studená/20/30/40/60
Prací prostředek na barevné prádlo bez bělidel a optických zjasňovačů	Barevné bavlněné nebo lněné prádlo	Bavlna, ECO 40-60, Mix	Studená/20/30/40/60
Jemný prací prostředek nebo prostředek na barevné prádlo bez optických zjasňovačů	Barevné prádlo ze snadno udržovatelných vláken nebo syntetických materiálů	Bavlna 20°C	20
Jemný prací prostředek	Jemné textilie, hedvábí, viskóza	Jemné	30
Speciální prací prostředek na vlnu	Jemné	Jemné	30

Upozornění!

- Aglomerační nebo ropný prací prostředek nebo aviváž lze před nalitím do zásobníku pracího prostředku zředit trochou vody, aby nedošlo k ucpání přívodu pracího prostředku a přetečení během plnění vodou.
- Vyberte prosím vhodný typ pracího prostředku, abyste dosáhli maximálního mycího výkonu a minimální spotřeby vody a energie.
- Pro dosažení nejlepších výsledků čištění je důležité správné dávkování čisticího prostředku.
- Pokud není buběn zcela naplněný, použijte snížené množství pracího prostředku.
- Vždy přizpůsobte množství pracího prostředku tvrdosti vody. Pokud je voda z vodovodu měkká, použijte méně pracího prostředku.
- Dávkujte podle míry znečištění prádla, méně znečištěné prádlo vyžaduje méně pracího prostředku.
- Vysoce koncentrované (kompaktní prací prostředky) vyžadují obzvláště přesné dávkování.

Následující jevy indikují přílišné množství pracího prostředku:

- tvorba husté pěny
- špatné výsledky praní a máchání

Následující jevy indikují nedostatečné množství pracího prostředku:

- zešedivění prádla
- usazování vodního kamene na bubnu, topném tělese a/nebo prádle

3 PROVOZ

■ 3.4 Ovládací panel

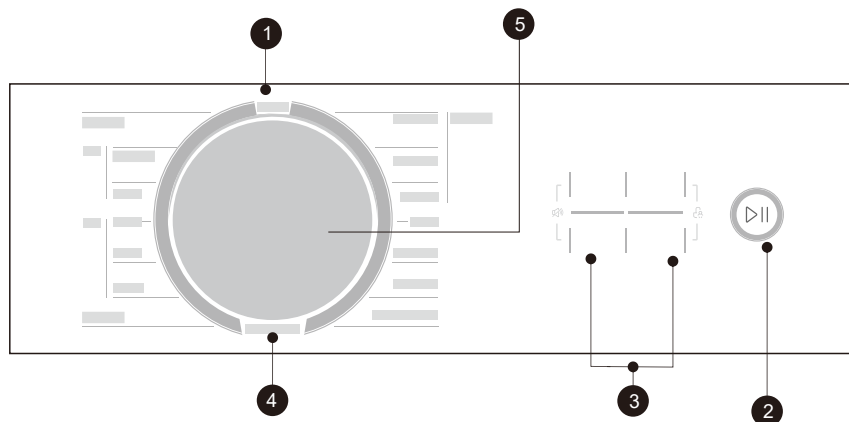

1 Vyp.

Produkt je přepnut na Napájení.

2 Start/Pauza

Stisknutím tlačítka spustíte nebo pozastavíte prací cyklus.

3 Možnosti

Umožňuje vybrat další funkce, po zvolení se rozsvítí.

4 Programy

K dispozici podle typu prádla.

5 Displej

Na displeji se zobrazuje nastavení, odhadovaný zbývajcí čas, možnosti a stavové zprávy pračky. Displej zůstává zapnutý po celou dobu cyklu.

3 PROVOZ

■ 3.5 Displej

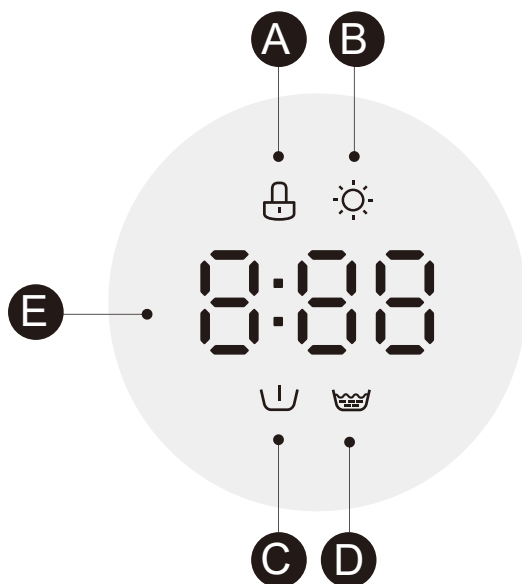

A Zámek dveří

B Sušení

C Předpírka

D Extra máchání

D Displej

Doba praní

Čas odložení

1:25

2H

Rychlost

Chyba

800

E20

Konec

Teplota

End

30

3 PROVOZ

■ 3.6 Programy

Programy jsou k dispozici podle typu prádla.

Programy	
Bavlna	Odolné textilie, tepelně odolné textilie z bavlny nebo lnu.
Parní péče	Parní péče je použitelná pro každodenní praní bavlny a syntetiky. Pára proniká hluboko do vláken, čímž účinně odstraňuje bakterie a mikroby, odstraňuje zápach a chrání vaše zdraví.
Sušení	Vyberte ji pro sušení prádla, teplota je jiná. Doba sušení podle várky.
Mix	Smíšené prádlo z textilií z bavlny a syntetických materiálů.
Džíny	Speciálně pro džíny.
Praní 15'	Extra krátký program vhodný pro praní malého množství lehce znečištěného prádla.
Pouze odstředování	Extra odstředování s volitelnou rychlostí odstředování.
Praní a sušení	Standardní energetický program.
ECO 40-60	Výchozí 40°C, není volitelné, vhodné pro praní prádla na cca 40°C – 60°C.
Jemné	Na jemné, pratelné textilie, např. z hedvábí, saténu, syntetických vláken nebo směsových tkanin.

3 PROVOZ

MF100D80B/W-CZ

Cyklus	Nominální kapacita v kg	Nastavení teploty	Délka cyklu v h:min	Spotřeba energie v kWh/cyklus	Spotřeba vody v l/cyklus	Nejvyšší teplota praní °C ¹⁾	Zbytková vlhkost v % / rychlost odstředování ²⁾
Praní 15'	2.0	studená	0:15	0.030	31	studená	70%/800
Bavlna 20°C	4.0	20	3:49	0.183	44	20	65%/1000
Bavlna 60°C	8.0	60	3:54	1.515	71	60	65%/1000
Mix 30°C	8.0	30	1:20	0.509	71	30	65%/1000
ECO 40-60	8.0	39	3:38	0.870	57.8	39	53.9%/1350
	4.0	32	2:48	0.505	46.6	32	53.9%/1350
	2.0	22	2:48	0.222	38.4	22	53.9%/1350
Praní a sušení	5.0	35	8:00	4.000	96	35	3%/1350
	2.5	27	7:00	2.136	56	27	3%/1350

- Výše uvedené údaje jsou pouze orientační a mohou se měnit v důsledku různých skutečných podmínek použití.
- Hodnoty uvedené pro jiné programy než program ECO 40-60 a cyklus Praní a sušení jsou pouze orientační.
- Pokud jde o normy EN IEC 62512:2020+A11:2020, EN 60456:2016 +A11:2020 s (EU) 2019/2014, (EU) 2019/2023, (EU) 2021/340, (EU3)202
- Třída energetické účinnosti EU je: E
 Program energetického testu: ECO 40-60. Jiné jako výchozí.
 Poloviční várka pro stroj o kapacitě 8,0 kg: 4,0 kg.
 Čtvrtinová várka pro stroj o kapacitě 8,0 kg: 2,0 kg.
 Program energetického testu: Praní a sušení; Jiné jako výchozí.
 Suchá várka pro stroj o kapacitě 8,0 kg: 5,0 kg, poloviční várka: 2,5 kg.

3 PROVOZ

1. Nejvyšší teplota dosažená během pracího cyklu po dobu nejméně 5 minut.
2. Zbytková vlhkost po pracím cyklu v procentech obsahu vody a rychlost odstředování, při které bylo této vlhkosti dosaženo.
3. Program ECO 40–60 vypere běžně znečištěné bavlněné prádlo, které je prateľné na 40 °C nebo 60 °C, a to v jednom pracím cyklu. Tento program slouží k posouzení souladu s nařízením (EU) 2019/2014, (EU) 2019/2023, (EU) 2021/340, (EU) 2021/341.
4. Program Praní a sušení dokáže vyprat běžně znečištěné bavlněné prádlo určené pro praní na 40 °C nebo 60 °C společně ve stejném cyklu a usušit ho tak, aby jej bylo možné ihned uložit do skříně. Tento program slouží k posouzení souladu s nařízením (EU) 2019/2014, (EU) 2019/2023, (EU) 2021/340, (EU) 2021/341.

Z hlediska spotřeby energie jsou nejúčinnější programy obecně ty, které probíhají při nižších teplotách a trvají delší dobu.

Naplnění pračky až na kapacitu uvedenou pro příslušné programy přispívá k úspoře energie a vody.

Hlučnost a zbytková vlhkost jsou ovlivněny rychlostí odstředování: čím vyšší je rychlost odstředování, tím je pračka hlučnější a zbytková vlhkost nižší.

































Varování!

- Pokud během provozu pračky dojde k přerušení napájení, speciální paměť zvolený program uloží. Po obnovení napájení bude pračka v programu pokračovat.

3 PROVOZ

3.7 Možnosti

Cyklus	Várka pro praní/sušení (kg)	Výchozí teplota (°C)	Výchozí rychlost odstředování	Dodatečné funkce
	8kg		1400	
Bavlna 20°C	4.0	20	1000	  
Bavlna 40°C	8.0	40	1000	  
Bavlna 60°C	8.0	60	1000	  
Parní péče	4.0	40	1000	  
Džíny	8.0	40	1000	  
Jemné	2.0	30	800	 
ECO 40-60	8.0	–	1400	
Pouze odstředování	8.0	–	1000	
Praní a sušení	8.0/5.0	–	1400	
Automatické sušení	--/5.0	--	1200	
Sušení 90'	--/1.0	--	1200	
Sušení 60'	--/0.5	--	1200	
Mix 30°C	8.0	30	1000	  
Mix Studená	8.0	studená	1000	  
Praní 15'	2.0	studená	800	

Upozornění

- Maximální rychlost odstředování, dobu programu a další podrobnosti o programech ECO 40-60 a Praní a sušení najdete v informačním listu spotřebiče.
- V tabulce je uvedeno, který cyklus nabízí jaké možnosti nastavení.

3 PROVOZ



Předpírka

Funkce Předpírky umožňuje extra praní před hlavním praním, je vhodná pro praní zažrané špíny; před spuštěním předpírky je třeba vložit prací prostředek do přihrádky (1).



Extra máchání

Po vyprání bude prádlo ještě jednou vymácháno.



Odložení

Nastavte funkci Odložení:

1. Vyberte program
2. Stisknutím tlačítka Odložení vyberte čas (čas odložení je 1-24 h.)
3. Stisknutím tlačítka [Start/Pauza] zahájíte odložení



Vyberte program



Nastavení času



Start

Zrušení funkce Odložení:

Stiskněte tlačítko [Odložení], dokud se na displeji nezobrazí 0 h.

Tlačítko by mělo být stisknuto před spuštěním programu. Pokud je program již spuštěn, vyberte [Vyp.] pro reset programu.



Varování!

- Pokud během provozu stroje dojde k jakémukoliv přerušení napájení, speciální paměť zvolený program uloží a po restartu napájení a stisknutí tlačítka [Start/Pauza] bude program pokračovat.
-



Odstředování

Stisknutím tohoto tlačítka změníte rychlost odstředování.

1400: 0-400-600-800-1000-1200-1400



Varování!

- Když kontrolky rychlosti odstředování nesvítí, znamená to, že rychlost odstředování je 0.

3 PROVOZ



Dětská pojistka

Tato funkce má zabránit dětem v nesprávném používání ovládacích prvků.

Extra
Rinse

Pre
Wash



Stiskněte současně na 3 sekundy tlačítka [Extra máchání] a [Předpírka], dokud nezazní zvukový signál. Rozsvítí se kontrolka dětské pojistky.



Varování!

Když je Dětský zámek aktivován, na displeji se střídavě zobrazuje „CL“ a zbývající čas.

Stisknutí jakéhokoliv jiného tlačítka způsobí, že kontrolka dětské pojistky bude po dobu 3 sekund blikat. Když program skončí, na displeji se po dobu 6 sekund budou střídát „CL“ a „KONEC“.

Dětský zámek deaktivuje funkci všech tlačítek kromě tlačítka Zap./Vyp. a tlačítka Dětského zámku!

Dětský zámek lze deaktivovat pouze současným stisknutím dvou tlačítek [Extra máchání] a [Předpírka]!

Před výběrem nového programu prosím deaktivujte Dětský zámek!



Deaktivace zvukového signálu



Delay

Spin



Start

Na 3 sekundy stiskněte tlačítka [Odložení] a [Odstředování]. Zvukový signál je deaktivován.

Chcete-li zvukový signál opět aktivovat, podržte znovu obě tlačítka po dobu 3 sekund. Nastavení zůstane zachováno až do příštího resetu.



Varování!

- Po deaktivaci zvukového signálu se již tyto signály nebudou ozývat.

4 ÚDRŽBA

4.1 Čištění a údržba

Upozornění!

- Před čištěním a údržbou vždy odpojte spotřebič ze zásuvky a zavřete přívod vody.

Správná údržba pračky může prodloužit její životnost. V případě potřeby lze povrch spotřebiče čistit zředěnými neabrazivními neutrálními čistícími prostředky. Pokud dojde k přetečení vody, okamžitě ji otřete ručníkem. K čištění spotřebiče nikdy nepoužívejte ostré předměty.

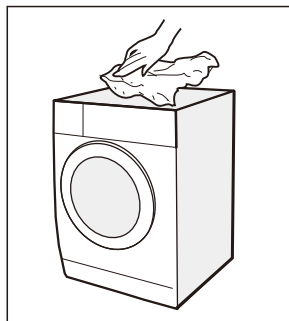

Varování!

- Nikdy nepoužívejte abrazivní nebo leptavé prostředky, kyseliny mravenčí nebo její zředěná rozpouštědla nebo podobné látky, jako je alkohol nebo chemické výrobky.

Čištění bubnu

Všechny skvrny od rzi, které zůstaly uvnitř bubnu kovovými předměty, musí být okamžitě odstraněny pomocí čistících prostředků bez obsahu chlóru. K čištění bubnu nikdy nepoužívejte ocelovou vlnu!

Upozornění!

- Během čištění bubnu udržujte veškeré prádlo mimo spotřebič.

Čištění těsnění dvířek a skla

Po každém mytí otřete sklo a těsnění, abyste odstranili vlákna a skvrny. Nahromadění vláken může způsobit netěsnosti. Po každém pracím cyklu z těsnění odstraňte všechny mince, knoflíky a jiné předměty. Těsnění a sklo dvířek čistěte každý měsíc, abyste zajistili normální provoz spotřebiče.

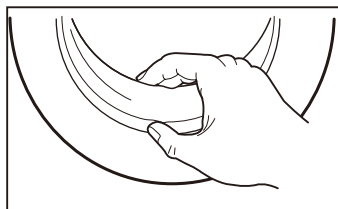

4 ÚDRŽBA

Čištění přívodního filtru

Upozornění!

- Snižující se průtok vody je známkou toho, že je třeba vyčistit filtr.

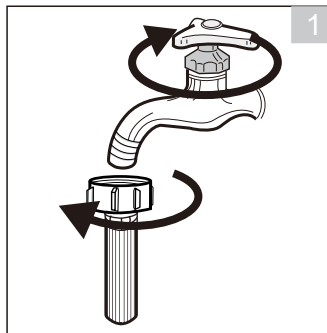

1. Zavřete kohoutek a vyjměte z něj hadici přívodu vody.

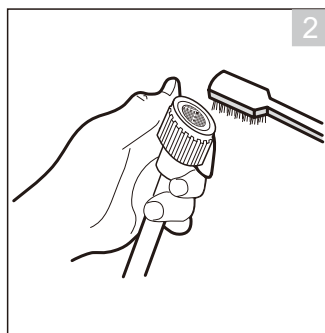

2. Vyčistěte filtr kartáčkem.

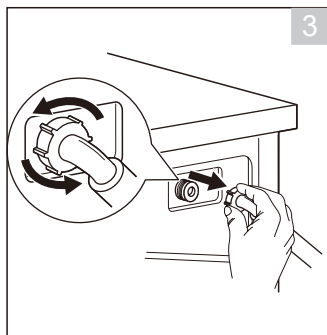

3. Ze zadní strany pračky odšroubujte hadici přívodu vody. Dlouhými kleštěmi vytáhněte filtr.

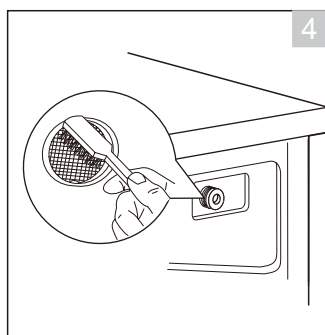

4. Pomocí kartáčku filtr vyčistěte.

5. Znovu nainstalujte filtr na přívod vody a připojte hadici přívodu vody.
6. Přívodní filtr čistěte každé 3 měsíce, abyste zajistili normální provoz spotřebiče.

4 ÚDRŽBA

Čištění zásobníku pracího prostředku

1. Stiskněte uvolňovací tlačítko  na krytu změkčovače a vytáhněte zásobník. Vyčistěte vnitřek pomocí kartáčku.
2. Zvedněte kryt změkčovače ze zásuvky zásobníku a oba kusy omyjte vodou.
3. Vraťte kryt aviváže a zatlačte zásuvku zpět do vyhrazeného prostoru.

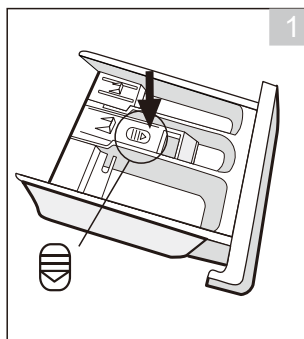

Stiskněte uvolnění
a vyjměte zásuvku
zásobníku

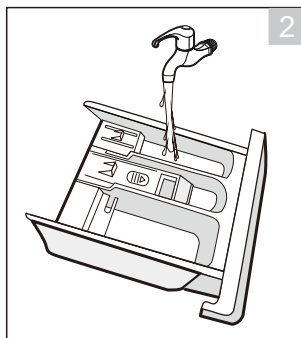

Vyčistěte zásuvku
zásobníku a kryt
změkčovače pod vodou

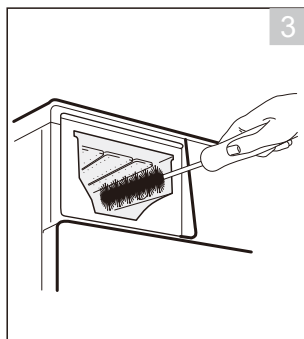

Prostor vyčistěte
měkkým kartáčem

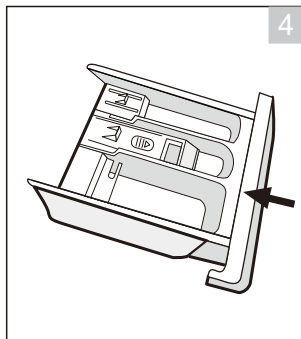

Vložte zásuvku zásobníku

Upozornění!

- K čištění plastových dílů nepoužívejte abrazivní nebo žíravé prostředky.
- Dávka vač čistícího prostředku čistěte každé 3 měsíce, abyste zajistili normální provoz spotřebiče.

4 ÚDRŽBA

Čištění filtru vypouštěcího čerpadla

⚠ Upozornění!

- Ujistěte se, že pračka dokončila prací cyklus a je prázdná. Před čištěním filtru vypouštěcího čerpadla ji vypněte a odpojte ze zásuvky.
- Dávejte pozor na horkou vodu. Počkejte, až voda vychladne. Nebezpečí opaření!
- Filtr čistěte pravidelně každé 3 měsíce, abyste zajistili normální provoz spotřebiče.

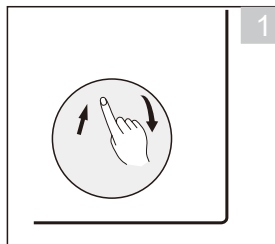

Otevřete spodní krytku

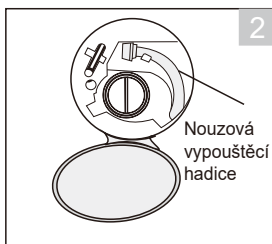

Vytáhněte nouzovou vypouštěcí hadici a sejměte kryt hadice

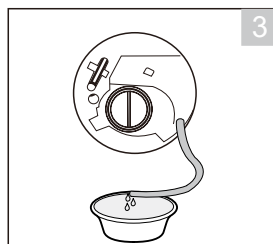

Po vyčerpání vody resetujte vypouštěcí hadici

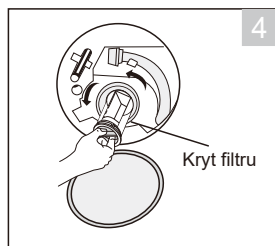

Otočením proti směru hodinových ručiček filtr otevřete

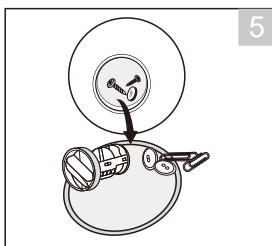

Odstraňte cizí látky

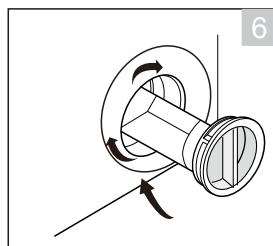

Opatrně vložte filtr zpět a ve směru hodinových ručiček zašroubujte spodní krytku

⚠ Varování!

- Ujistěte se, že kryt nouzové vypouštěcí hadice a nouzová vypouštěcí hadice jsou nainstalovány správně, jinak může unikat voda.
- Některé pračky nouzovou vypouštěcí hadici nemají, takže krok 2 a 3 můžete přeskocit. Otočte spodní krytku přímo, aby voda stékala do umyvadla.

4 ÚDRŽBA

■ 4.2 Řešení problémů

Kdykoliv se vyskytne problém se spotřebičem, zkontrolujte, zda jej můžete vyřešit podle níže uvedených tabulek. Pokud problém přetrvává, kontaktujte prosím zákaznický servis.

Popis	Možná příčina	Řešení
Spotřebič se nespustí	Dvířka nejsou správně zavřená. Oblečení je uvízlé.	Zavřete řádně dvířka a proveďte restart. Zkontrolujte prádlo.
Dvířka nelze otevřít	Bezpečnostní ochrana je aktivována.	Odpojte napájení a proveďte restart.
Únik vody	Spoje nejsou dostatečně těsné.	Zkontrolujte a upevněte potrubí pro přívod vody. Zkontrolujte a vyčistěte odtokovou hadici.
Zbytky pracího prostředku v dávkovači pracího prostředku	Prací prostředek je vlhký a/nebo sražený.	Vyčistěte a vytřete dávkovač pracího prostředku do sucha.
Kontrolka nebo displej nefungují	PC deska nebo kabelový svazek mají problémy s připojením.	Vypněte napájení a zkontrolujte, zda je síťová zástrčka správně zapojena.
Abnormální hluk	Přepravní šrouby jsou stále na místě. Podlaha není pevná nebo rovná.	Zkontrolujte, zda byly odstraněny přepravní šrouby Ujistěte se, že je spotřebič nainstalován na pevné a rovné podlaze.

Chybové kódy

Popis	Možná příčina	Řešení
E30	Dvířka nejsou správně zavřená.	Zavřete řádně dvířka a proveďte restart.
E10	Problém se vstřikováním vody během pracího cyklu.	Zkontrolujte, zda je tlak vody dostatečně vysoký. Narovnejte přívod vody. Vyčistěte filtr přívodního ventilu.
E21	Vypouštění vody trvá příliš dlouho	Zkontrolujte vypouštěcí hadici, zda není ucpaná.
E12	Přetok vody	Restartujte spotřebič.
EXX	Jiné	Restartujte spotřebič. Pokud problém přetrvává, kontaktujte prosím zákaznický servis.

4 ÚDRŽBA

■ 4.3 Zákaznický servis

Náhradní díly pro váš spotřebič jsou k dispozici po dobu minimálně 10 let, a to v souladu s NAŘÍZENÍM KOMISE EU 2019/2023 PŘÍLOHA II Požadavky na ekodesign.

V případě dotazů kontaktujte naše místní zákaznické centrum.

Upozornění!

Nebezpečí úrazu elektrickým proudem.

- Nikdy se nepokoušejte opravit spotřebič, o kterém se předpokládá, že je vadný. Můžete ohrozit svůj život i životy budoucích uživatelů. Opravy smí provádět pouze autorizovaní odborníci.
- Nesprávná oprava vede ke ztrátě záruky a nelze rozpoznat následné škody!

Přeprava

DŮLEŽITÉ KROKY PŘI PŘEMÍSTOVÁNÍ SPOTŘEBIČE

- Odpojte spotřebič a zavřete přívod vody.
- Zkontrolujte, zda jsou dvířka a zásobník čistícího prostředku správně zavřené.
- Demontujte přívod vody a výstupní hadici z domácí instalace.
- Vodu ze zařízení nechte úplně vytéct (viz „Údržba Čištění filtru odtokového čerpadla“)
- Důležité: Znovu namontujte 4 přepravní šrouby v zadní části přístroje.
- Toto zařízení je těžké. Přepravujte ho opatrně. Při zvedání spotřebič nikdy nedržte za žádnou vyčnívající část. Dvířka spotřebiče nesmí být použita jako rukojeť.

5 TECHNICKÉ SPECIFIKACE

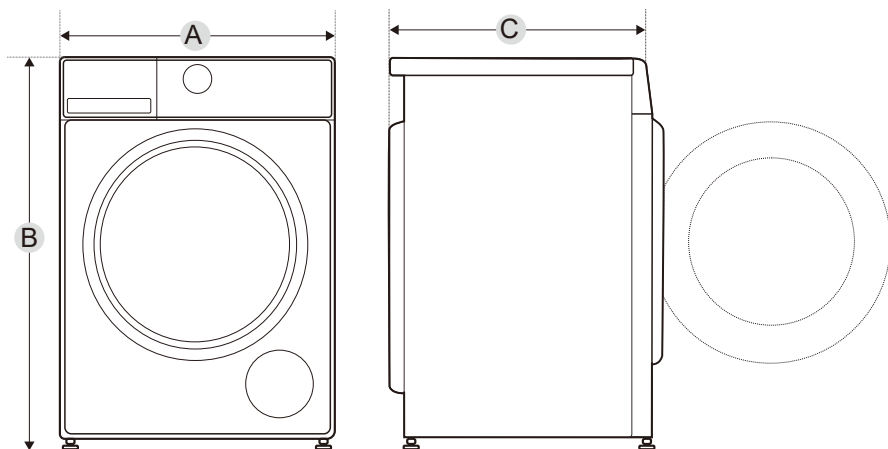

Model	MF100D80B/W-CZ
Napájecí zdroj	220-240V~,50Hz
MAX. Proud	10A
Standardní tlak vody	0.05MPa~1MPa
Prací kapacita	8.0kg
Sušicí kapacita	5.0kg
Rozměr	
A	595mm
B	850mm
C	565mm
Hmotnost	74kg
Jmenovitý výkon	2000W
Sušicí výkon	1350W

6 INFORMAČNÍ LIST

Název nebo ochranná známka dodavatele (*), (d):

Adresa dodavatele (*), (d):

Identifikační značka modelu (MF100D80B/W-CZ

Obecné parametry produktu:

Parametr	Hodnota		Parametr	Hodnota	
Jmenovitá kapacita (kg)	Nominální kapacita (°)	5.0	Rozměry v cm (*), (d)	Výška	85.0
	Jmenovitá prací kapacita (°)	8.0		Šířka	59.5
				Hloubka	56.5
Index energetické účinnosti	EEI _w (°)	59.8	Třída energetické účinnosti	EEI _w (°)	B (°)
	EEI _{WD} (°)	81.9		EEI _{WD} (°)	E (°)
Index prací účinnosti	I _w (°)	1.031	Účinnost máchání (g/kg suché textilie)	I _R (°)	5.0
	J _w (°)	1.031		J _R (°)	5.0
Spotřeba energie v kWh na kg na cyklus, pro prací cyklus pračky se sušičkou pro domácnost s použitím programu eco 40-60 při kombinaci plné a částečné várky. Skutečná spotřeba energie bude záviset na tom, jak se spotřebič používá	0.544		Spotřeba energie v kWh na kg na cyklus, pro cyklus praní a sušení pračky se sušičkou pro domácnost při kombinaci plné a poloviční várky. Skutečná spotřeba energie bude záviset na tom, jak se spotřebič používá.	3.254	
Spotřeba vody v litrech na cyklus, pro program eco 40-60 při kombinaci plné a částečné várky. Skutečná spotřeba vody bude záviset na tom, jak se spotřebič používá, a na tvrdosti vody.	48		Spotřeba vody v litrech na cyklus pro cyklus praní a sušení pračky se sušičkou pro domácnost při kombinaci plné a poloviční várky. Skutečná spotřeba vody bude záviset na tom, jak se spotřebič používá, a na tvrdosti vody.	80	
Maximální teplota uvnitř ošetřené textilie (°C) pro prací cyklus domácí pračky se sušičkou při použití programu eco 40-60	Jmenovitá prací kapacita	39	Maximální teplota uvnitř ošetřené textilie (°C) pro prací cyklus domácí pračky se sušičkou s použitím cyklu praní a sušení	Jmenovitá prací kapacita	35
	Poloviční	32		Poloviční	27
	Čtvrtinová	22			
Rychlost odstředování (°) (rpm)	Jmenovitá prací kapacita	1350	Vážená zbytková vlhkost (°) (%)	Nominální kapacita	53.9
	Poloviční	1350		Poloviční	53.9
	Čtvrtinová	1350		Čtvrtinová	53.9

6 INFORMAČNÍ LIST

Délka programu Eco 40-60 (h:min)	Jmenovitá prací kapacita	3:38	Třída účinnosti sušení odstřed'ováním ^(b)	B ^(c)	
	Poloviční	2:48			
	Čtvrtinová	2:48			
Úroveň emisí hluku šířeného vzduchem během fáze odstřed'ování pro prací cyklus eco 40 - 60 při jmenovité prací kapacitě (dB(A) re 1 pW)	76		Délka cyklu praní a sušení (h:min)	Jmenovitá prací kapacita	8:00
				Poloviční	7:00
Typ	volně stojící		Úroveň emisí hluku šířeného vzduchem pro fázi odstřed'ování pro program eco 40-60 při jmenovité prací kapacitě	B ^(c)	
Režim vypnuto (W) (pokud je k dispozici)	0.50		Pohotovostní režim (W) (pokud je k dispozici)	NEDOSTUPNÉ	
Odložený start (W) (pokud je k dispozici)	4.00		Pohotovostní režim v síti (W) (pokud je k dispozici)	NEDOSTUPNÉ	

Minimální doba trvání záruky nabízené dodavatelem ^(a), ^(d):

Tento výrobek byl navržěn tak, aby během pracovního cyklu uvolňoval ionty stříbra	Č.
---	----

Doplňkové informace ^(a), ^(d):

Webový odkaz na webovou stránku dodavatele, kde se nacházejí informace v bodě 9 přílohy II nařízení (EU) 2019/2023 ^(b):

(a) pro program eco 40-60.

(b) pro cyklus praní a sušení.

(c) změny těchto položek se považují za relevantní pro účely čl. 4 odst. 4 nařízení (EU) 2017/1369.

(d) pokud databáze produktů automaticky generuje konečný obsah této kolonky, dodavatel tyto údaje nezadává.

- 1) Skutečná spotřeba energie bude záviset na tom, jak se spotřebič používá.
- 2) Skutečná spotřeba vody bude záviset na tom, jak je spotřebič používán, a na tvrdosti vody.
- 3) Dodání náhradních dílů do 15 pracovních dnů po obdržení objednávky.

Produktový list týkající se norem (EU) 2019/2014, (EU) 2019/2023, (EU) 2021/340, (EU) 2021/341.

Datový list vašeho spotřebiče najdete online.

Přejděte na <https://eprel.ec.europa.eu> a zadejte identifikátor modelu vašeho zařízení a stáhněte si datový list.

Identifikátor modelu vašeho spotřebiče najdete v části technické specifikace.

POZNÁMKY

Záruka

Na tento stroj poskytujeme záruku v souladu s následujícími podmínkami: Máte záruku výrobce v délce let od data nákupu (nutno předložit doklad o koupi). Platí naše Všeobecné obchodní podmínky.

Vaše zařízení / sériové číslo:

Datum nákupu:

Místo nákupu:

Máte nějaké dotazy?

Rádi vám pomůžeme

<http://www.midea.com>



make yourself at home