



Sklokeramická varná deska

Návod k použití / Návod k instalaci

MODEL: MC-HF662B



Obsah

1. Předmluva	4
1.1 Bezpečnostní upozornění	4
1.2 Instalace	4
1.2.1 Nebezpečí úrazu elektrickým proudem	4
1.2.2 Nebezpečí pořezání	4
1.2.3 Důležité bezpečnostní pokyny	4
1.3 Provoz a údržba	5
1.2.1 Nebezpečí úrazu elektrickým proudem	5
1.2.2 Nebezpečí pořezání	6
1.3.3 Nebezpečí horkého povrchu	6
1.2.2 Nebezpečí pořezání	6
1.2.3 Důležité bezpečnostní pokyny	6
2. Představení produktu	8
2.1 Pohled shora	8
2.2 Kontrolní panel	8
2.3 Informace o produktu	9
2.4 Pracovní princip	9
2.5 Před použitím vaší nové sklokeramické varné desky	9
2.6 Technické parametry	9
3. Provoz produktu	9
3.1 Dotykové ovládání	9
3.2 Výběr správného nádobí	10
3.3 Jak produkt používat	10
3.3.1 Začněte vařit	10
3.3.2 Dokončete vaření	11
3.3.3 Použití funkce dvojitě zóny	12
3.3.4 Uzamčení ovládacích prvků	12
3.3.5 Ovládání časovače	13
3.3.6 Ochrana proti přehřátí	15
3.3.7 Varování před zbytkovým teplem	15
3.3.8 Výchozí pracovní doba	15
4. Pokyny pro vaření	15
4.1 Tipy na vaření	15
4.1.1 Dušení, vaření rýže	15
4.1.2 Opékání steaku	16
4.1.3 Smažení	16
5. Nastavení tepla	16
6. Péče a čištění	17
7. Tipy a triky	18
8. Instalace	18
8.1 Výběr instalačního zařízení	18
8.2 Před umístěním upevňovacích držáků	20
8.3 Upozornění	21
8.4 Připojení varné desky k elektrické síti	21

1. Předmluva

1.1 Bezpečnostní upozornění

Vaše bezpečnost je pro nás důležitá. Před použitím varné desky si přečtěte tyto informace.

1.2 Instalace

1.2.1 Nebezpečí úrazu elektrickým proudem

- Před prováděním jakékoli práce nebo údržby na spotřebiči jej odpojte od elektrické sítě.
- Připojení k dobrému zemnicímu systému je nezbytné a povinné.
- Úpravy domácí elektroinstalace smí provádět pouze kvalifikovaný elektrikář.
- Nedodržení této rady může mít za následek úraz elektrickým proudem nebo smrt.

1.2.2 Nebezpečí pořezání

- Pozor – okraje panelu jsou ostré.
- Zanedbání opatrnosti může vést ke zranění nebo pořezání.

1.2.3 Důležité bezpečnostní pokyny

- Před instalací nebo použitím tohoto spotřebiče si pečlivě přečtěte tyto pokyny.
- Na tento spotřebič by nikdy neměly být umístěny žádné hořlavé materiály nebo výrobky.
- Dejte prosím tyto informace k dispozici osobě odpovědné za instalaci spotřebiče, a umožněte tak snížení vašich nákladů na instalaci.
- Aby se předešlo nebezpečí, musí být tento spotřebič instalován podle tohoto návodu k instalaci.
- Tento spotřebič smí správně nainstalovat a uzemnit pouze náležitě kvalifikovaná osoba.
- Tento spotřebič by měl být připojen k obvodu, který obsahuje oddělovací spínač zajišťující úplné odpojení od napájení.

- Nesprávná instalace spotřebiče může vést ke ztrátě záruky nebo nároků na odpovědnost.
- Spotřebič mohou používat děti od 8 let a osoby se sníženými fyzickými, smyslovými nebo mentálními schopnostmi, nebo osoby s nedostatečnými zkušenostmi a znalostmi, pokud mají nad sebou dozor nebo pokud byly proškoleny ohledně bezpečného používání spotřebiče a chápou možná rizika.
- Nedovolte dětem si se spotřebičem hrát. Čištění a údržbu nesmí děti provádět bez dozoru.
- Pokud je přívodní kabel poškozen, musí jej nahradit výrobce, jeho servisní zástupce nebo podobně kvalifikované osoby, aby se zabránilo nebezpečí.
- Varování: Pokud je povrch prasklý, vypněte spotřebič, abyste předešli možnosti úrazu elektrickým proudem. Platí u povrchů varné desky ze sklokeramického nebo podobného materiálu, který chrání části pod napětím
- Kovové předměty, jako jsou nože, vidličky, lžice a poklice, by neměly být pokládány na povrch varné desky, protože se mohou zahřát
- Nepoužívejte parní čistič.
- K čištění varné desky nepoužívejte parní čistič.
- Spotřebiče nejsou určeny k provozu pomocí externího časovače nebo samostatného systému dálkového ovládní.
- VAROVÁNÍ: Nebezpečí požáru: na varnou desku nepokládejte žádné předměty.
- Vaření musí probíhat pod dohledem. Krátkodobé vaření musí probíhat pod neustálým dohledem.
- VAROVÁNÍ: Nehlídané vaření na varné desce s tukem nebo olejem může být nebezpečné a může způsobit požár. NIKDY se nepokoušejte uhasit oheň vodou. Vypněte spotřebič a poté plamen zakryjte např. pokličkou nebo hasicí dekou.

1.3 Provoz a údržba

1.2.1 Nebezpečí úrazu elektrickým proudem

- Nevařte na rozbité nebo prasklé varné desce. Pokud se povrch varné desky rozbije nebo praskne, okamžitě vypněte spotřebič síťovým vypínačem a kontaktujte kvalifikovaného technika.

- Před čištěním nebo údržbou vypněte varnou desku u zdi.
- Nedodržení této rady může mít za následek úraz elektrickým proudem nebo smrt.

1.2.2 Nebezpečí pořezání

- Tento spotřebič splňuje normy elektromagnetické bezpečnosti.
- Osoby s kardiostimulátorem nebo jinými elektrickými implantáty (jako jsou inzulínové pumpy) se však před použitím tohoto zařízení musí poradit se svým lékařem nebo výrobcem implantátu, aby se ujistili, že jejich implantáty nebudou elektromagnetickým polem ovlivněny.
- Nedodržení této rady může mít za následek smrt.

1.3.3 Nebezpečí horkého povrchu

- Během používání se přístupné části tohoto spotřebiče zahřejí natolik, že mohou způsobit popáleniny.
- Nedovolte, aby se vaše tělo, oděv nebo jiné předměty, kromě vhodného nádobí, dotýkaly indukčního skla, dokud povrch nevychladne.
- Udržujte děti z dosahu.
- Rukojeti pánví mohou být na dotek horké. Zkontrolujte, zda rukojeti hrnců nezasahují do ostatních zapnutých varných zón. Uchovávejte rukojeti mimo dosah dětí.
- Nedodržení této rady může vést k popáleninám a opaření.

1.2.2 Nebezpečí pořezání

- Sundáním bezpečnostního krytu odkryjete ostrou čepel škrabky na varnou desku. Používejte ji s maximální opatrností a vždy ji uchovávejte bezpečně mimo dosah dětí.
- Zanedbání opatrnosti může vést ke zranění nebo pořezání.

1.2.3 Důležité bezpečnostní pokyny

- Nikdy nenechávejte spotřebič během používání bez dozoru. Překypěním vzniká kouř a mastné úniky, které se mohou vznítit.
- Nikdy nepoužívejte spotřebič jako pracovní nebo odkládací plochu.
- Nikdy nenechávejte na spotřebiči žádné předměty ani náčiní.
- V blízkosti spotřebiče nepokládejte ani nenechávejte žádné

zmagnetizovatelné předměty (např. kreditní karty, paměťové karty) nebo elektronická zařízení (např. počítače, MP3 přehrávače), protože mohou být ovlivněny jeho elektromagnetickým polem.

- Spotřebič nikdy nepoužívejte k ohřevu nebo vytápění místnosti.
- Po použití vždy vypněte varné zóny a varnou desku, jak je popsáno v tomto návodu (tj. pomocí dotykového ovládání). Nespolehejte na to, že funkce detekce pánve po odstranění pánve varné zóny vypne.
- Nedovolte dětem, aby si se spotřebičem hrály nebo si na něj sedaly, stoupaly či po něm lozily.
- V policích nad spotřebičem nemějte předměty, které by děti mohly zajímat. Děti se u lezení na varnou desku mohou vážně zranit.
- Nenechávejte děti samotné nebo bez dozoru poblíž místa, kde se spotřebič používá.
- Děti nebo osoby se zdravotním postižením, které mají omezenou schopnost spotřebič používat, by měly být o jeho používání poučeny odpovědnou a kompetentní osobou. Školitel by se měl ujistit, že tyto osoby mohou spotřebič používat, aniž by byly nebezpečné sobě nebo svému okolí.
- Neopravujte ani nevyměňujte žádnou část spotřebiče, pokud to není výslovně doporučeno v návodu. Všechny ostatní opravy by měl provádět kvalifikovaný technik.
- Na varnou desku nepokládejte ani neházejte žádné těžké předměty.
- Na varnou desku si nestoupejte.
- Nepoužívejte pánve se zubatými okraji ani je po povrchu indukčního skla neposouvejte, protože by mohlo dojít k jeho poškrábání.
- K čištění varné desky nepoužívejte drátěnky ani jiné drsné abrazivní čisticí prostředky, které by mohly indukční sklo poškrábat.
- Toto zařízení je určeno k použití v domácnostech a podobných prostorech, jako jsou: - kuchyňky pro zaměstnance v obchodech, kancelářích a jiných pracovních prostředích; - statky; - pokoje pro klienty v hotelech, motelech a jiných prostředích obytného typu; - prostředí

nabízející ubytování se snídaní.

- **UPOZORNĚNÍ:** Zařízení a jeho přístupné části se během používání zahřívají.
- Dávejte pozor, abyste se topných prvků nedotkli.
- Děti mladší 8 let musí být v dostatečné vzdálenosti od spotřebiče nebo musí být pod neustálým dohledem.

Gratulujeme k zakoupení vaší nové sklokeramické varné desky.

Doporučujeme, abyste si našli čas na přečtení tohoto Návodu k obsluze/instalaci, a zcela tak pochopili, jak spotřebič správně nainstalovat a ovládat. Pro instalaci si prosím přečtete část věnovanou instalaci.

Před použitím si pečlivě přečtete všechny bezpečnostní pokyny a uschovejte si tento Návod k obsluze/instalaci pro budoucí použití.

2. Představení produktu

2.1 Pohled shora

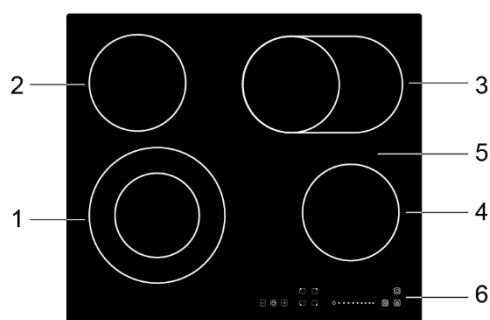

1. Max. 1000/2200 W zóna
2. Max. 1200W zóna
3. Max. 1100/2000 W zóna
4. Max. 1200W zóna
5. Skleněná deska
6. Ovládací panel

2.2 Kontrolní panel

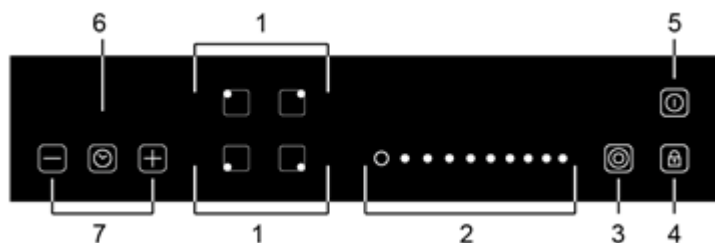

1. Ovládání výběru topné zóny
2. Dotykové ovládání posuvného vypínače
3. Dvouzónové ovládání
4. Ovládání zámku kláves
5. Ovládání ON/OFF
6. Ovládání časovače
7. Ovládání časovače

2.3 Informace o produktu

Mikropočítačová sklokeramická varná deska může vyhovět různým druhům kuchyňských požadavků, a to díky ohřevu odporovým drátem, mikropočítačovému ovládnání a vícenásobnému výběru výkonu, což z ní dělá skutečně optimální volbu pro moderní rodiny.

Sklokeramická varná deska s přizpůsobitelným designem se zaměřuje na zákazníky. Varná deska funguje bezpečně a spolehlivě. Ulehčí vám život a umožní vám si naplno vychutnat radost z něj.

2.4 Pracovní princip

Tato sklokeramická varná deska přímo využívá ohřev odporovým drátem a výstupní výkon upravuje regulací výkonu pomocí dotykových ovládacích prvků.

2.5 Před použitím vaší nové sklokeramické varné desky

- Přečtěte si tenhle návod a věnujte zvláštní pozornost části „Bezpečnostní varování“.
- Odstraňte veškerou ochrannou fólii, která se může na vaší sklokeramické varné desce stále nacházet.

2.6 Technické parametry

Varná deska	MC-HF662B
Varné zóny	4 zóny
Napájecí napětí	220-240V~ 50Hz nebo 60Hz
Instalovaný elektrický výkon	6000-7200W
Velikost produktu H×Š×V(mm)	590X520X55
Vestavné rozměry A×B (mm)	560X490

Hmotnost a rozměry jsou přibližné. Jelikož se naše produkty snažíme neustále zlepšovat, můžeme bez předchozího upozornění změnit specifikace a design.

3. Provoz produktu

3.1 Dotykové ovládnání

- Ovládací prvky reagují na dotyk, takže nemusíte vyvíjet žádný tlak.
- Použijte bříško prstu, ne jeho špičku.
- Při každém zaregistrování dotyku uslyšíte pípnutí.
- Ujistěte se, že jsou ovládací prvky vždy čisté, suché a že je nezakrývá žádný předmět (např. nádobí nebo hadřík). Dokonce i tenký film vody může ztížit ovládnání ovládacích prvků.

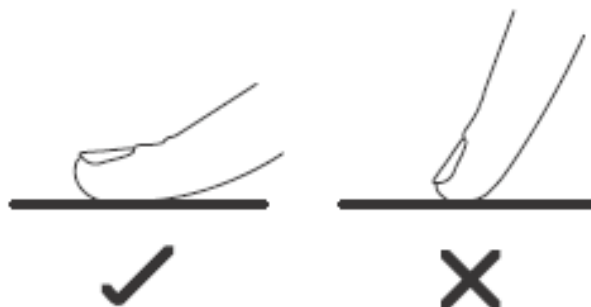

3.2 Výběr správného nádobí

Nepoužívejte nádobí se zubatými okraji nebo zakřiveným dnem.



Ujistěte se, že dno vaší pánve je hladké, dosedá rovně na sklo a je stejně velké jako varná zóna. Pánev umístěte vždy do středu varné zóny.

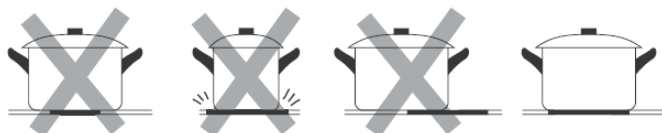

Pánve z indukční varné desky vždy zvedejte – neposouvejte nimi, mohly by poškrábat sklo.

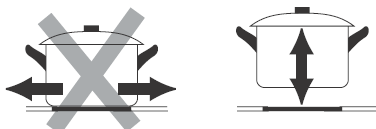

3.3 Jak produkt používat

3.3.1 Začněte vařit



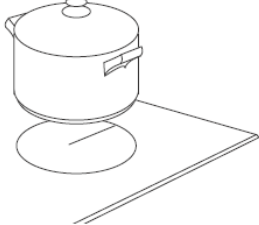
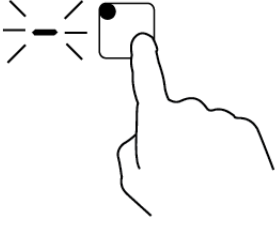
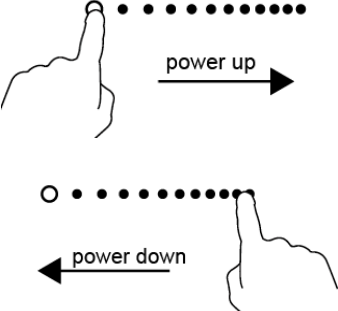

Po zapnutí uslyšíte pípnutí, všechny indikátory se na 1 sekundu rozsvítí a poté zhasnou, což znamená, že sklokeramická varná deska vstoupila do pohotovostního režimu.

Dotkněte se ovládacího prvku ON/OFF. Na všech indikátorech se zobrazí „-“

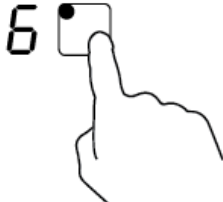

<p>Na varnou zónu, kterou chcete použít, umístěte vhodnou nádobu.</p> <ul style="list-style-type: none"> • Ujistěte se, že dno pánve a povrch varné zóny jsou čisté a suché. 	
<p>Dotkněte se ovládání výběru topné zóny a indikátor vedle tlačítka začne blikat.</p>	
<p>Dotykem posuvného ovládání upravte nastavení teploty.</p> <ul style="list-style-type: none"> • Pokud ne zvolíte nastavení ohřevu do 1 minuty, sklokeramická varná deska se automaticky vypne. Budete muset začít znovu od kroku 1. • Nastavení ohřevu můžete změnit kdykoli během vaření. • Úroveň výkonu můžete upravit od 0 do 9, a to pomocí posuvného ovládání. 	

3.3.2 Dokončete vaření

<p>Dotkněte se ovládání výběru topné zóny, kterou chcete vypnout.</p>	
<p>Varnou zónu vypněte dotykem posuvníku do polohy „0“. Ujistěte se, že se na displeji zobrazí „0“</p>	
<p>Vypněte celou varnou desku dotykem ovládání ON/OFF .</p>	

Pozor na horké povrchy

H ukazuje, která varná zóna je na dotek horká. Jakmile povrch vychladne na bezpečnou teplotu, kontrolka zmizí. Lze ji také brát jako funkci úspory energie. Pokud chcete ohřívat další pánve, použijte plotýnku, která je ještě horká.



3.3.3 Použití funkce dvojité zóny

- Tato funkce funguje pouze u varné zóny 1# a 3#
- Dvojitá varná zóna má dvě varné části, které můžete využít, střední část a vnější část. Můžete použít střední část **(A)** samostatně nebo obě sekce **(B)** najednou.

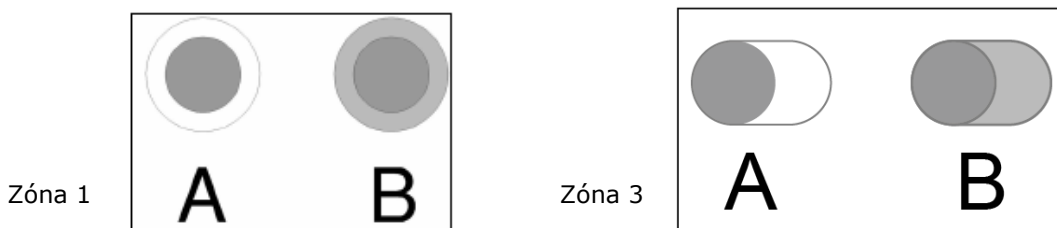

Aktivujte dvojitou zónu	
Stiskněte ovládání výběru topné zóny dvousmyčkové topné zóny (např. výkon je 6)	
Když se indikátor úrovně výkonu rozblíká, stiskněte „⊙“	
Po 5 sekundách indikátor blikat přestane, aktivuje se funkce dvojité smyčky a úroveň výkonu bude střídavě ukazovat „6“ a „=“.	
Deaktivujte dvojitou zónu	
Stiskněte ovládání výběru topné zóny dvousmyčkové topné zóny. Poté, co se indikátor úrovně výkonu rozblíká, stiskněte „⊙“. Funkce dvojité smyčky bude zrušena a úroveň výkonu se vrátí na „6“.	

Poznámka:

1. Dvojitá smyčka je k dispozici pouze u varné zóny 1# a 3#.
2. Funkci můžete vybrat od úrovně 1 až do úrovně 9.
3. Dvojitou zónu můžete aktivovat pouze tehdy, když je zvolena varná zóna 1# nebo 3#.

3.3.4 Uzamčení ovládacích prvků

- Ovládací prvky můžete uzamknout, abyste zabránili neúmyslnému použití (třeba nechtěnému zapnutí varné zóny dětmi).
- Když jsou ovládací prvky uzamčeny, deaktivují se všechny ovládací prvky kromě ovládacího prvku ON/OFF.

Pro uzamčení ovládacích prvků	
Dotkněte se ovládání zámku	Na časovači se zobrazí „Lo“
Pro odemčení ovládacích prvků	
Ujistěte se, že je sklokeramická varná deska zapnutá Dotkněte se a chvíli podržte ovládání zámku .	



Když je varná deska v režimu uzamčení, všechny ovládací prvky jsou deaktivovány. Aktivní je pouze ovládání ON/OFF  , díky němuž můžete sklokeramickou varnou desku v případě nouze vždy vypnout, ale pro další úkony je nutné varnou desku nejprve odemknout.



3.3.5 Ovládání časovače

Časovač můžete použít dvěma různými způsoby:

- Můžete jej použít jako počítadlo minut. V tomto případě časovač po uplynutí nastaveného času žádnou varnou zónu nevypne.
 - Můžete jej nastavit tak, aby se po uplynutí nastaveného času vypnula jedna nebo více varných zón.
- Časovač lze nastavit maximálně na 99 minut

a) Použití časovače jako počítadla minut

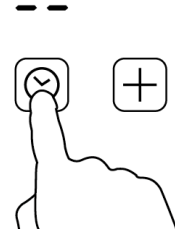
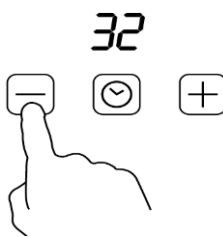
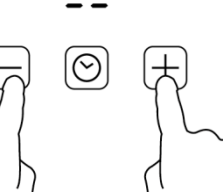
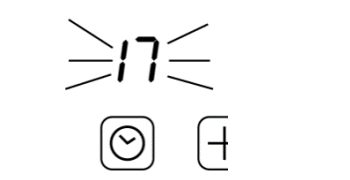

Pokud nevybíráte žádnou varnou zónu

<p>Ujistěte se, že je varná deska zapnutá. Poznámka: počítadlo minut můžete použít, i když nezvolíte žádnou varnou zónu.</p>	
<p>Dotkněte se ovládání časovače. Na časovači se zobrazí „--“;</p>	
<p>Upravte nastavení časovače dotykem ovládacích prvků „-“ nebo „+“. Indikátor počítadla minut začne blikat a zobrazí se na displeji časovače.</p>	
<p>Současným dotykem „-“ a „+“ časovač zrušíte, načež se na minutovém displeji zobrazí „00“.</p>	
<p>Po nastavení času se začne okamžitě odpočítávat. Na displeji se zobrazí zbývající čas a indikátor časovače bude 5 sekund blikat.</p>	
<p>Bzučák bude pípat po dobu 30 sekund a na časovači se po dokončení nastavení zobrazí „-“.</p>	

Tip:

- Jeden dotyk ovládání „-“ nebo „+“ sníží nebo zvýší hodnotu na časovači o 1 minutu.
- Dlouhý dotyk ovládání „-“ nebo „+“ sníží nebo zvýší hodnotu na časovači o 10 minut.
- Pokud nastavený čas překročí 99 minut, časovač se automaticky vrátí na 0 minut.

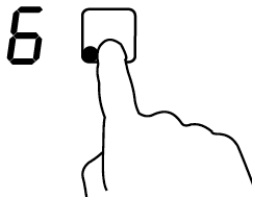
b) Nastavení časovače pro vypnutí jedné nebo více varných zón

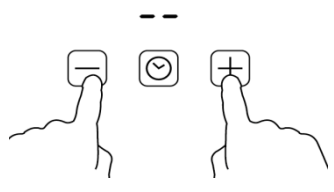
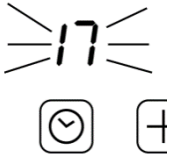
Nastavení jedné zóny	
Dotkněte se ovládacího výběru topné zóny.	
Dotkněte se ovládacího časovače a na časovači se zobrazí „10“	
Upravte nastavení časovače dotykem ovládacích prvků „-“ nebo „+“. Indikátor počítadla minut začne blikat a zobrazí se na displeji časovače.	
Současným dotykem „-“ a „+“ časovač zrušíte, načtež se na minutovém displeji zobrazí „00“.	
Po nastavení času se začne okamžitě odpočítávat. Na displeji se zobrazí zbývající čas a indikátor časovače bude 5 sekund blikat.	

Nastavení časovače pro vypnutí více než jedné varné zóny

- a). Pokud je tato funkce použita u více než jedné topné zóny, na časovači se zobrazí nejnižší čas. (např. když je pro zónu 1# nastaveno 5 minut a pro zónu 2# 15 minut, na časovači je „5“.)

POZNÁMKA: Červená tečka vedle indikátoru úrovně napájení bude blikat.

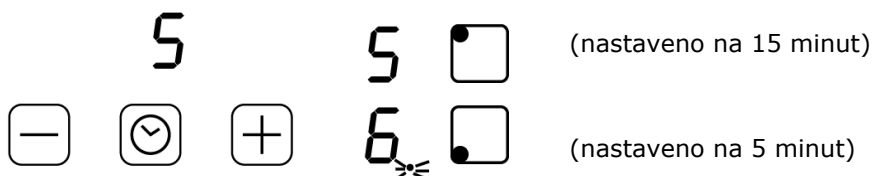

- b). Jakmile odpočítávání času skončí, příslušná zóna se vypne. Poté se zobrazí nový minutový časovač a rozblíká se tečka odpovídající zóny.



- c). Když čas na časovači vyprší, odpovídající varná zóna se automaticky vypne.



Poznámka:

- a) Po zvolení zóny se vedle indikátoru úrovně výkonu rozsvítí červená tečka



- b) Pokud chcete změnit čas po nastavení časovače, musíte začít od kroku 1.

3.3.6 Ochrana proti přehřátí

Díky teplotnímu senzoru je možné sledovat teplotu uvnitř sklokeramické varné desky. Když je monitorována nadměrná teplota, sklokeramická varná deska se automaticky zastaví.

3.3.7 Varování před zbytkovým teplem

Když je varná deska nějakou dobu v provozu, bude v ní zbytkové teplo. Objeví se písmeno „H“, které vás varuje, abyste se od ní drželi dál.

3.3.8 Výchozí pracovní doba

Dalším bezpečnostním prvkem varné desky je automatické vypnutí. K tomu dochází vždy, když zapomenete varnou zónu vypnout. Výchozí doby vypnutí jsou uvedeny v tabulce níže:

Výkonová úroveň	1	2	3	4	5	6	7	8	9
Výchozí pracovní časovač (hodina)	8	8	8	4	4	4	2	2	2

4. Pokyny pro vaření



Při smažení buďte opatrní, protože olej a tuk se velmi rychle zahřívají, zvláště pokud používáte PowerBoost. Při extrémně vysokých teplotách se olej a tuk samovolně vznítí, což představuje vysoké riziko požáru.

4.1 Tipy na vaření

- Když se jídlo dostane do varu, snižte nastavení teploty.
- Použitím poklice udržíte teplo, zkrátíte dobu vaření, a ušetříte tak energii.
- Pro zkrácení doby vaření minimalizujte množství tekutiny nebo tuku.
- Začněte vařit na vysokém nastavení. Jakmile se jídlo prohřeje, nastavení snižte.

4.1.1 Dušení, vaření rýže

- Dušení probíhá pod bodem varu, kolem 85°C, kdy bublinky jen občas stoupají k povrchu varné tekutiny. To je klíčem k lahodným polévkám a jemným dušeným pokrmům. Vyhněte se tak převaření a chutě se rozvinou. Pod bodem varu byste měli vařit také omáčky na bázi vajec i ty zahuštěné moukou.
- Některé úkony, včetně vaření rýže metodou absorpce, mohou vyžadovat nastavení vyšší než to nejnižší, aby se zajistilo, že se jídlo v doporučené době řádně uvaří.

4.1.2 Opékání steaku

Pro přípravu šťavnatých aromatických steaků:

1. Před přípravou nechte maso asi 20 minut při pokojové teplotě.
2. Rozehřejte pánev s těžkým dnem.
3. Obě strany steaku potřete olejem. Do rozpálené pánve nakapejte malé množství oleje a poté na rozpálenou pánev položte maso.
4. Během pečení otočte steak pouze jednou. Přesná doba vaření bude záviset na tloušťce steaku a na tom, jak ho chcete propečený. Čas se může lišit od 2 do 8 minut pro každou stranu. Přitlačte na steak, abyste zjistili, jak je propečený – čím pevnější je na dotek, tím bude „propečenější“.
5. Před podáváním nechte steak na několik minut odležet na teplém talíři, aby se uvolnil a změknl.

4.1.3 Smažení

1. Použijte velkou pánev nebo plochou indukční pánev wok.
2. Připravte si všechny ingredience a vybavení. Smažení by mělo být rychlé. Pokud připravujete velké množství jídla, vařte ho v několika menších dávkách.
3. Pánev krátce předehejte a přidejte dvě lžice oleje.
4. Nejprve uvařte veškeré maso, dejte ho stranou a udržujte v teple.
5. Orestujte zeleninu. Když je horká, ale stále křupavá, nastavte varnou zónu na nižší stupeň, vraťte maso do pánve a přidejte omáčku.
6. Ingredience jemně promíchejte, abyste se ujistili, že se prohřejí.
7. Okamžitě podávejte.

5. Nastavení tepla

Níže uvedená nastavení jsou pouze orientační. Přesné nastavení bude záviset na několika faktorech, včetně nádobí a množství připravovaného jídla. Experimentujte se sklokeramickou varnou deskou, abyste našli nastavení, které vám nejvíce vyhovuje.

Nastavení tepla	Použitelnost
1-2	<ul style="list-style-type: none">• jemný ohřev malého množství potravin• rozpouštění čokolády, másla a potravin, které se rychle připalují• jemné dušení• pomalé ohřívání
3-4	<ul style="list-style-type: none">• přihřívání• rychlé dušení• vaření rýže
5-6	<ul style="list-style-type: none">• palačinky
7-8	<ul style="list-style-type: none">• restování• vaření těstovin
9	<ul style="list-style-type: none">• smažení• opékání• přivedení polévky k varu• vaření vody

6. Péče a čištění

Co?	Jak?	Důležité!
Každodenní znečištění skla (otisky prstů, šmouhy, skvrny od jídla nebo rozlitých tekutin bez cukru)	<ol style="list-style-type: none"> 1. Vypněte napájení varné desky. 2. Dokud je sklo stále teplé (ale ne horké!), naneste na něj čistič varných desek. 3. Opláchněte ho a osušte čistým hadříkem nebo papírovou utěrkou. 4. Znovu zapněte napájení varné desky. 	<ul style="list-style-type: none"> • Po vypnutí varné desky z napájení se sice nezobrazí kontrolka „horký povrch“, ale varná zóna může být stále horká! Budte extrémně opatrní. • Silné drátěnky, některé nylonové drátěnky a drsné/abrazivní čisticí prostředky mohou sklo poškrábat. Vždy si přečtěte štítek a zkontrolujte, zda se váš čistič nebo drátěnka hodí. • Na varné desce nikdy nenechávejte zbytky po čištění: sklo by se mohlo zašpinit.
Převařené, roztáté a sladké zbytky na skle	<p>Okamžitě je odstraňte špachtlí nebo ostrou škrabkou vhodnou pro sklokeramické varné desky, ale pozor na horké povrchy varných zón:</p> <ol style="list-style-type: none"> 1. Vypněte napájení varné desky na zdi. 2. Držte čepel nebo jiné náčiní pod úhlem 30° a seškrábněte nečistoty nebo rozlitý materiál na chladnou oblast varné desky. 3. Vyčistěte nečistoty nebo rozlitý materiál hadříkem nebo papírovou utěrkou. 4. Postupujte podle kroků 2 až 4 pro „Každodenní znečištění skla“ výše. 	<ul style="list-style-type: none"> • Odstraňte skvrny zanechané roztátým a sladkým jídlem nebo rozlitou tekutinou, jakmile je to možné. Pokud je necháte na skle ztuhnout, může být obtížné je odstranit. Navíc mohou dokonce trvale poškodit povrch skla. • Nebezpečí pořezání: po odstranění bezpečnostního krytu je čepel škrabky velmi ostrá. Používejte ji s maximální opatrností a vždy ji uchovávejte bezpečně mimo dosah dětí.
Rozlitá tekutina na dotykovém ovládacím	<ol style="list-style-type: none"> 1. Vypněte napájení varné desky. 2. Odstraňte rozlitý materiál 3. Otřete oblast dotykového ovládacího čistou vlhkou houbou nebo hadříkem. 4. Otřete plochu zcela do sucha papírovou utěrkou. 5. Znovu zapněte napájení varné desky. 	<ul style="list-style-type: none"> • Varná deska může pípat a sama se vypínat a dotykové ovládací nemusí fungovat, dokud se na něm nachází tekutina. Ujistěte se, že před opětovným zapnutím varné desky jste oblast dotykového ovládacího otřeli do sucha.

7. Tipy a triky

Problém	Možné příčiny	Co dělat
Varnou desku nelze zapnout.	Žádné napájení.	Ujistěte se, že sklokeramická varná deska je připojená k napájení a že je zapnutá. Zkontrolujte, zda ve vaší domácnosti nebo oblasti nedošlo k výpadku proudu. Pokud jste vše zkontrolovali a problém přetrvává, zavolejte kvalifikovaného technika.
Dotykové ovládání nereaguje.	Ovládací prvky jsou uzamčené.	Odemkněte ovládací prvky. Pokyny naleznete v kapitole „Používání keramické varné desky“.
Dotykové ovládání se ovládá těžce.	Na ovládacích prvcích může být jemná vrstva vody nebo při manipulaci s nimi používáte špičku prstu.	Ujistěte se, že je oblast dotykového ovládání suchá a že se ovládacích prvků dotýkáte bříškem prstu.
Sklo je poškrábané.	Nádobí s hrubými hranami. Používají se nevhodné, abrazivní drátěnky nebo čisticí prostředky.	Používejte nádobí s plochým a hladkým dnem. Viz „Výběr správného nádobí“. Viz „Péče a čištění“.
Některé pánve vydávají zvuk praskání nebo cvakání.	To může být způsobeno konstrukcí vašeho nádobí (různě vibrující vrstvy různých kovů).	U nádobí je to normální a nejedná se o závadu.

8. Instalace

8.1 Výběr instalačního zařízení

Vyřízněte pracovní plochu podle velikostí uvedených ve výkresu.

Pro účely instalace a použití musí být kolem otvoru zachováno minimálně 5 cm prostoru.

Ujistěte se, že tloušťka pracovní plochy je alespoň 30 mm. Pro pracovní plochu vyberte prosím tepelně odolný a izolovaný **materiál** (dřevo a podobný vláknitý nebo hygroskopický materiál je možné použít pouze v případě, že je impregnován), abyste zabránili úrazu elektrickým proudem a větší deformaci způsobené sáláním tepla z plotýnky. Jak je uvedeno níže:



Poznámka: Bezpečnostní vzdálenost mezi stranami varné desky a vnitřními plochami pracovní desky by měla být alespoň 3 mm.

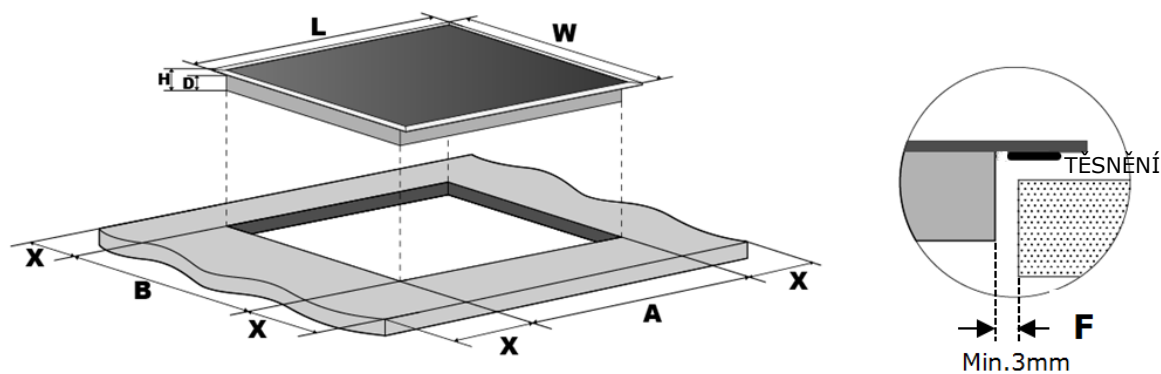

D(mm)	Š(mm)	V(mm)	H(mm)	A(mm)	B(mm)	X(mm)	F(mm)
590	520	55	51	560+4 +1	490+4 +1	50 mini	3 mini

Vždy se ujistěte, že sklokeramická varná deska je dobře větraná a že není blokováno vstup ani výstup vzduchu. Ujistěte se, že sklokeramická varná deska je v dobrém provozním stavu. Jak je uvedeno níže:

 Poznámka: Bezpečná vzdálenost mezi plotýnkou a skříňkou nad plotýnkou by měla být alespoň 760 mm.

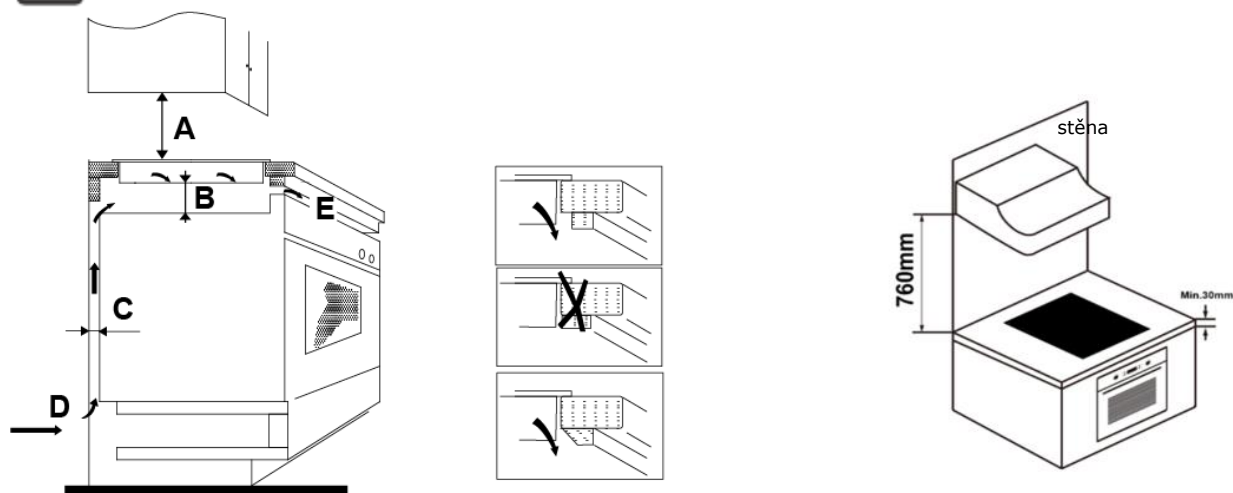

A(mm)	B(mm)	C(mm)	D	E
760	50 mini	20 mini	Přívod vzduchu	Výstup vzduchu 5 mm

VAROVÁNÍ: Zajištění dostatečného větrání

Ujistěte se, že je sklokeramická varná deska dobře větraná a že není blokováno vstup ani výstup vzduchu. Aby se zabránilo náhodnému dotyku s přehřívajícím se dnem varné desky nebo neočekávanému úrazu elektrickým proudem během vaření, je nutné umístit ve vzdálenosti minimálně 50 mm ode dna varné desky dřevěnou vložku upevněnou šrouby. Postupujte podle níže uvedených požadavků.

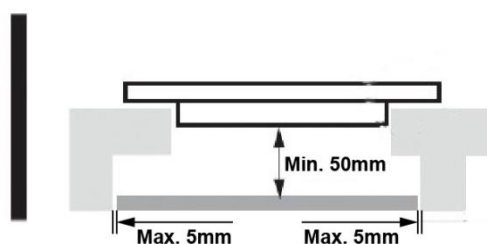



Na vnější straně varné desky jsou větrací otvory. Po umístění varné desky na místo **MUSÍTE** zajistit, aby tyto otvory nebyly pracovní deskou blokovány.



- Berte na vědomí, že lepidlo, které spojuje plastový nebo dřevěný materiál s nábytkem, musí odolat teplotě ne menší než 150 °C, jinak může dojít k odlepení obložení.
- Zadní stěna, přilehlé a okolní povrchy proto musí odolat teplotě 90°C.

8.2 Před umístěním upevňovacích držáků

Jednotka by měla být umístěna na stabilním hladkém povrchu (použijte obal). Nevyvíjejte sílu na ovládací prvky vyčnívající z varné desky.

Po instalaci připevňte varnou desku k pracovní ploše přišroubováním 4 držáků na spodní straně varné desky (viz obrázek).

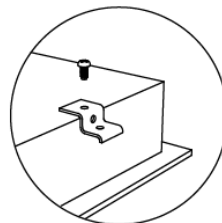
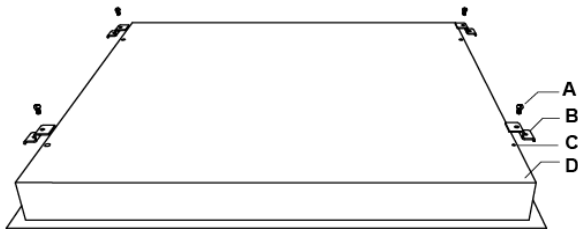

A	B	C	D
šroubek	držák	Otvor pro šroub	základna

Upravte polohu držáku tak, aby vyhovovala různě tloušťce pracovní plochy.

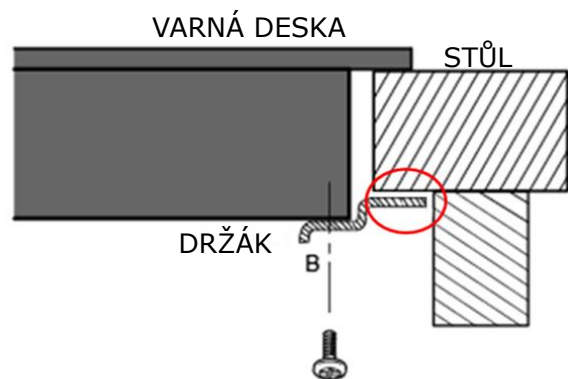
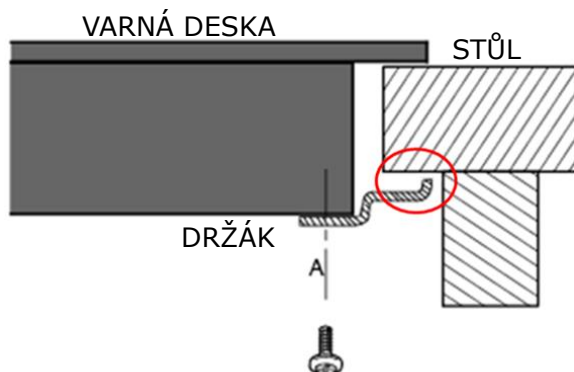



Za žádných okolností se držáky po instalaci nemohou dotýkat vnitřních ploch pracovní desky (viz obrázek).

8.3 Upozornění

1. Sklokeramickou varnou desku musí instalovat kvalifikovaný personál nebo technici. Máme k vašim službám profesionály. Nikdy prosím neprovádějte úkon sami.
2. Sklokeramická varná deska se nesmí montovat na chladicí zařízení, myčky nádobí a rotační sušičky.
3. Sklokeramická plotýnka musí být instalována tak, aby bylo zajištěno lepší vyzařování tepla pro zvýšení její spolehlivosti.
4. Stěna a zóna indukovaného ohřevu nad pracovním povrchem musí být odolné vůči teple.
5. Aby nedošlo k poškození, musí být sendvičová vrstva a lepidlo odolné vůči teple.
6. Nepoužívejte parní čistič.

8.4 Připojení varné desky k elektrické síti

Napájení by mělo být připojeno v souladu s příslušnou normou nebo jednopólovým jističem. Způsob připojení je uveden níže.

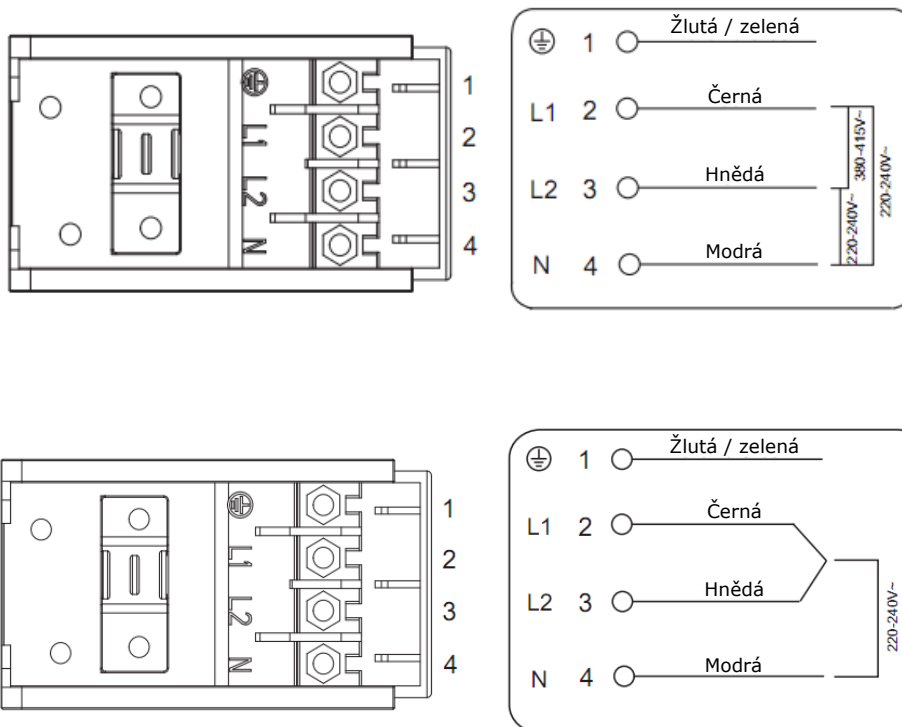

1. Pokud je kabel poškozen nebo je-li třeba ho vyměnit, měl by to provést poprodejní technik, a to pomocí vhodných nástrojů, aby se předešlo případným nehodám.
2. Pokud je spotřebič připojen přímo k elektrické síti, musí být instalován vícepólový jistič s minimální vzdáleností 3 mm mezi kontakty.
3. Instalační technik se musí ujistit, že bylo provedeno správné elektrické připojení, které je v souladu s bezpečnostními předpisy.
4. Kabel nesmí být ohnutý nebo stlačený.
5. Kabel musí být pravidelně kontrolován a vyměňován pouze řádně kvalifikovanou osobou.



Spodní plocha a napájecí kabel varné desky nejsou po instalaci přístupné.

 <p>LIKVIDACE: Nelikvidujte tento výrobek jako netříděný komunální odpad. Oddělený sběr ke zvláštnímu zpracování je u tohoto odpadu nezbytný.</p>	<p>Tento spotřebič je označen v souladu s evropskou směrnicí 2012/19/EU pro odpadní elektrické a elektronické zařízení (WEEE). Tím, že zajistíte správnou likvidaci tohoto spotřebiče, pomůžete předejít možným škodám na životním prostředí a lidském zdraví, ke kterým by jinak mohlo dojít, pokud by se spotřebič zlikvidoval špatným způsobem.</p> <p>Symbol na výrobku znamená, že s ním nelze zacházet jako s běžným domovním odpadem. Měl by být odevzdán na sběrné místo pro recyklaci elektrického a elektronického zboží.</p> <p>Tento spotřebič vyžaduje specializovanou likvidaci odpadu. Další informace týkající se zpracování, obnovy a recyklace tohoto produktu vám poskytne místní úřad, služba pro likvidaci domovního odpadu nebo obchod, kde jste výrobek zakoupili.</p> <p>Pro podrobnější informace o zpracování, obnově a recyklaci tohoto výrobku se obraťte na místní úřad, službu pro likvidaci domovního odpadu nebo obchod, kde jste výrobek zakoupili.</p>
---	--