

# SENCOR®

STS 7200WH  
STS 7201BK



ΦΡΥΓΑΝΙΕΡΑ

Μετάφραση του πρωτότυπου εγχειριδίου



**SENCOR®**

**STS 7200WH  
STS 7201BK**



**A**

**1**

**3**

**2**

**4**

**5**

**7**

**6**

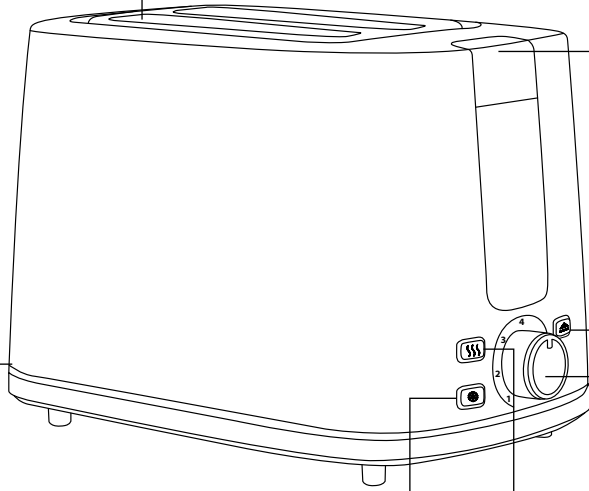

## Σημαντικές οδηγίες ασφαλείας

### **ΔΙΑΒΑΣΤΕ ΤΙΣ ΠΡΟΣΕΚΤΙΚΑ ΚΑΙ ΦΥΛΑΞΤΕ ΤΙΣ ΓΙΑ ΜΕΛΛΟΝΤΙΚΗ ΧΡΗΣΗ.**

- Η συσκευή αυτή επιτρέπεται να χρησιμοποιείται από παιδιά 8 ετών και άνω και από άτομα με μειωμένες σωματικές, αισθητηριακές ή διανοητικές ικανότητες ή με έλλειψη εμπειρίας, αν τους παρέχεται κατάλληλη επιτήρηση ή αν έχουν ενημερωθεί σχετικά με την ασφαλή χρήση του προϊόντος και κατανοούν τους δυνητικούς κινδύνους.
- Τα παιδιά δεν πρέπει να παίζουν με τη συσκευή.
- Ο καθαρισμός και η συντήρηση της συσκευής δεν πρέπει να πραγματοποιείται από παιδιά, εκτός αν είναι άνω των 8 ετών και υπό επίβλεψη.
- Τα παιδιά κάτω των 8 ετών πρέπει να παραμένουν μακριά από τη συσκευή και το καλώδιο τροφοδοσίας της.
- Αν το καλώδιο τροφοδοσίας έχει υποστεί ζημιά, αναθέστε την αντικατάστασή του σε επαγγελματικό κέντρο σέρβις, για την αποφυγή κινδύνων. Απαγορεύεται η χρήση της συσκευής αν έχει υποστεί ζημιά το καλώδιο τροφοδοσίας της.
- Η θερμοκρασία των προσπελάσιμων επιφανειών μπορεί να είναι υψηλότερη αν είναι σε λειτουργία η συσκευή.

- Το ψωμί μπορεί να πάρει φωτιά, γι' αυτό μην χρησιμοποιείτε τη συσκευή κοντά ή κάτω από εύφλεκτα υλικά, όπως κουρτίνες.
- Να καθαρίζετε όλες τις επιφάνειες που έρχονται σε επαφή με τρόφιμα σύμφωνα με τις οδηγίες στο κεφάλαιο "Καθαρισμός και συντήρηση". Ο αφαιρούμενος δίσκος πρέπει να καθαρίζεται τακτικά για να αποφεύγεται η συσσώρευση ψίχουλων. Για τον καθαρισμό ακολουθήστε τις οδηγίες στο κεφάλαιο "Καθαρισμός και συντήρηση".
- Αυτή η συσκευή δεν έχει σχεδιαστεί για να ελέγχεται μέσω εξωτερικού χρονοδιακόπτη ή τηλεχειριστηρίου.
  - Αυτό το προϊόν έχει σχεδιαστεί μόνο για οικιακή χρήση. Η συσκευή έχει επίσης σχεδιαστεί για προσωπική, μη εμπορική χρήση σε περιοχές που περιλαμβάνουν, αλλά δεν περιορίζονται στα ακόλουθα:
    - κουζίνες προσωπικού σε καταστήματα, γραφεία και άλλους χώρους εργασίας,
    - δωμάτια ξενοδοχείων ή πανδοχείων και άλλους χώρους διαμονής,
    - αγροκτήματα,
    - εγκαταστάσεις εννοιαζόμενων δωματίων με πρινοά.
  - Η συσκευή χρησιμοποιείται για το ψήσιμο αρτοσκευασμάτων όπως φρυγανισμένο ψωμί, συνθησμένο ψωμί, ψωμάκια, κουλούρια κ.λπ.
  - Μην χρησιμοποιείτε τη συσκευή σε βιομηχανικό περιβάλλον ή σε εξωτερικούς χώρους ή για σκοπούς άλλους από αυτούς για τους οποίους προορίζεται.
  - Μην χρησιμοποιείτε τη συσκευή για το ψήσιμο γλυκών αρτοσκευασμάτων που είναι πασαλισμένα με ζάχαρη ή περιέχουν μαρμελάδα, μαρμελάδα ή μαρμελάδα, όπως κέικ, ψωμάκια κ.λπ. Σε αντίθετη περίπτωση μπορεί να προκληθεί πυρκαγιά.
  - Πριν συνδέσετε αυτή τη συσκευή σε πρίζα ρεύματος, βεβαιωθείτε ότι η τάση που αναφέρεται στην ετικέτα στοιχείων αντιστοιχεί στην τάση της πρίζας. Συνδέστε τη συσκευή μόνο σε γεωμενική πρίζα.
  - Να ξετυλίγετε εντελώς το καλώδιο ρεύματος πριν από τη χρήση της συσκευής. Βεβαιωθείτε ότι το καλώδιο τροφοδοσίας δεν κρέμεται πάνω από την άκρη τραπεζιού και ότι δεν ακουμπά σε καυτή επιφάνεια.
  - Μην τοποθετείτε τη συσκευή πάνω ή κοντά σε ηλεκτρική εστία ή εστία αερίου, στην άκρη κάποιου τραπεζιού, στην πλάκα αποστράγγισης δίπλα στον νεροχύτη ή σε ασταθείς επιφάνειες. Η συσκευή πρέπει να βρίσκεται πάνω σε σταθερή και ομαλή επιφάνεια.
  - Όσον αφορά την πυρασφάλεια, αυτή η συσκευή συμμορφώνεται με τα πρότυπα της Ευρωπαϊκής Ένωσης. Κατά την έννοια των εν λόγω προτύπων, πρόκειται για συσκευές που μπορούν να λειτουργήσουν πάνω σε τραπέζι ή παρόμοια επιφάνεια, υπό την προϋπόθεση ότι διατηρείται απόσταση ασφαλείας τουλάχιστον 50 cm από επιφάνειες εύφλεκτων υλικών προς την κατεύθυνση της κύριας ακτινοβολίας και τουλάχιστον 10 cm προς άλλες κατευθύνσεις.
  - Μην χρησιμοποιείτε τη συσκευή χωρίς να έχει τοποθετηθεί σωστά ο δίσκος για τα ψίχουλα.
  - Πριν χρησιμοποιήσετε τη συσκευή για πρώτη φορά, πρέπει να την αφήσετε σε αδράνεια τουλάχιστον τρεις φορές στη μέγιστη ρύθμιση φρυγανίσματος για να απαλλαγείτε από οποιαδήποτε οσμή.
  - Η θερμοκρασία των προσβάσιμων επιφανειών της συσκευής μπορεί να είναι υψηλότερη κατά τη διάρκεια και μετά τη λειτουργία λόγω της υπολειπόμενης θερμότητας. Προσέξτε να μην αγγίξετε τη θερμή επιφάνεια.
  - Μην αφήνετε τη συσκευή χωρίς επίβλεψη όταν είναι σε λειτουργία.
  - Ποτέ μην καλύπτετε τη συσκευή όταν είναι σε λειτουργία ή ζεστή.
  - Μην εισάγετε υπερβολικά μεγάλα κομμάτια ψωμιού, ψωμί τυλιγμένο σε αλουμινοχαρτό ή μεταλλικά αντικείμενα στις υποδοχές φρυγανίσματος. Διαφορετικά, μπορεί να προκληθεί πυρκαγιά ή ηλεκτροπληξία.
  - Ιδιαίτερη προσοχή πρέπει να δίνεται κατά την αφαίρεση μικρότερων κομματιών ψωμιού από τη συσκευή για την αποφυγή εγκαυμάτων.
  - Ποτέ μην φίνετε ψωμί τοποθετώντας το οριζόντια απευθείας στις υποδοχές φρυγανίσματος. Αυτό θα διατάραξε την κυκλοφορία του αέρα και θα μπορούσε να προκαλέσει πυρκαγιά.
  - Ποτέ μην επιχειρήσετε να αφαιρέσετε μπλοκαρισμένο τσάι, κουλούρι ή άλλα ψημένα προϊόντα με μαχαίρι ή άλλο μεταλλικό αντικείμενο. Μπορεί να προκληθεί ζημιά στα θερμαντικά στοιχεία, σοβαρή δυσλειτουργία της συσκευής ή ηλεκτροπληξία. Αφήστε τη συσκευή να κρυώσει, τραβήξτε το καλώδιο τροφοδοσίας από την πρίζα και αφαιρέστε προσεκτικά το μπλοκαρισμένο κομμάτι ψωμιού.
  - Μην αφαιρέτε το ψωμί ενόσω η συσκευή είναι σε λειτουργία.
  - Χρησιμοποιείτε μόνο τα γνήσια αξεσουάρ που παρέχονται με τη συσκευή.



- Για να αποτρέψετε ενδεχόμενο τραυματισμό από ηλεκτροπληξία, μην βυθίζετε αυτή τη συσκευή ή το καλώδιο τροφοδοσίας της σε νερό ή οποιοδήποτε άλλο υγρό.
- Να απενεργοποιείτε πάντα τη συσκευή και να την αποσυνδέετε από την πρίζα όταν την αφήνετε χωρίς επίβλεψη ή όταν δεν τη χρησιμοποιείτε, προτού την καθαρίσετε και τη μετακινήσετε. Αφήνεται τη συσκευή να κρυώσει εντελώς πριν από τη μετακίνηση, τον καθαρισμό ή τη φύλαξή της.
- Αποσυνδέετε τη συσκευή από την πρίζα τραβώντας το φις και όχι το καλώδιο τροφοδοσίας. Διαφορετικά, θα μπορούσε να προκύψει ζημιά στο καλώδιο τροφοδοσίας ή στην πρίζα.
- Μην χρησιμοποιείτε τη συσκευή εάν έχει υποστεί ζημιά, εάν δεν λειτουργεί σωστά, εάν έχει πέσει κάτω ή εάν έχει βυθιστεί σε νερό. Για να αποφύγετε επικίνδυνες καταστάσεις, μην επισκευάζετε και μην τροποποιείτε τη συσκευή μόνοι σας. Αναθέστε όλες τις επισκευές και ρυθμίσεις σε ένα εξουσιοδοτημένο κέντρο σέρβις. Με τη μη εξουσιοδοτημένη επέμβασή σας στη συσκευή κινδυνεύετε να χάσετε τα νομικά σας δικαιώματα σχετικά με προβλήματα λειτουργίας της συσκευής ή την εγγύηση καλής λειτουργίας της συσκευής.

# GR Φρυγανιέρα

## Εγχειρίδιο Χρήσης

- Ευχαριστούμε για την αγορά του προϊόντος μας μάρκας SENCOR και ελπίζουμε να μείνετε ικανοποιημένοι.
- Πριν χρησιμοποιήσετε αυτή τη συσκευή, εξοικειωθείτε με το εγχειρίδιο χρήσης, ακόμα και αν έχετε ήδη εξοικειωθεί με συσκευές παρόμοιου τύπου. Χρησιμοποιείτε τη συσκευή μόνο όπως περιγράφεται στο παρόν εγχειρίδιο χρήσης. Φυλάξτε το εγχειρίδιο για μελλοντική αναφορά.
- Συνιστούμε να φυλάξετε την αρχική συσκευασία, τα υλικά συσκευασίας, την απόδειξη αγοράς και τις αποδείξεις ευθύνης του πωλητή ή το πιστοποιητικό εγγύησης τουλάχιστον για τη διάρκεια ισχύος του νόμιμου δικαιώματος ελαττωματικής λειτουργίας ή της εγγύησης ποιότητας. Όταν μεταφέρετε τη συσκευή, συνιστούμε να τη συσκευάσετε πάλι στο αρχικό της κουτί στο οποίο είχε συσκευαστεί από τον κατασκευαστή.

### ΠΕΡΙΓΡΑΦΗ ΤΗΣ ΣΥΣΚΕΥΗΣ

- |   |  |
|---|--|
| <b>A1</b> Υποδοχές φρυγανίσματος  | <b>A5</b> Περιστροφικός χειρισμός για ένταση φρυγανίσματος / ακύρωση φρυγανίσματος   |
| <b>A2</b> Αποσπώμενος δίσκος για ψίχουλα  | <b>A6</b> Κομπι  για θέρμανση ψωμιού            |
| <b>A3</b> Μοχλός χειρισμού  | <b>A7</b> Κομπι  για ψήσιμο κατεψυγμένου ψωμιού |
| <b>A4</b> Κομπι  για την άμεση διακοπή της διαδικασίας φρυγανίσματος |  |

### ΠΡΙΝ ΑΠΟ ΤΗΝ ΠΡΩΤΗ ΧΡΗΣΗ

- Πριν από την πρώτη χρήση, αφαιρέστε τη συσκευή και τα αξεσουάρ της από τη συσκευασία, και αφαιρέστε όλες τις διαφημιστικές ετικέτες και καρτέλες.
- Πριν από την πρώτη χρήση, πρέπει να λειτουργήσετε τη φρυγανιέρα τουλάχιστον τρεις φορές στη μέγιστη ρύθμιση φρυγανίσματος, για να απαλλαγείτε από οποιαδήποτε οσμή.

### ΧΡΗΣΙΜΟΣ ΤΗΣ ΣΥΣΚΕΥΗΣ

1. Τοποθετήστε τη φρυγανιέρα πάνω σε μια επίπεδη, στεγνή και σταθερή επιφάνεια αρκετά μακριά από επιφάνειες από εύφλεκτα υλικά, όπως ορίζεται στην ενότητα "Όδηγίες ασφαλείας".
2. Ξετυλίξτε εντελώς το καλώδιο τροφοδοσίας και συνδέστε τη φρυγανιέρα στην πρίζα.
3. Βεβαιωθείτε ότι ο δίσκος για τα ψίχουλα έχει εισαχθεί σωστά.
4. Τοποθετήστε μια φέτα ψωμιού του τσού, μια φέτα κανονικού ψωμιού, μισό ψωμάκι ή κουλούρι κ.λπ. σε κάθε υποδοχή. Οι φέτες ψωμιού δεν πρέπει να είναι πολύ χοντρές για να μην κολλήσουν στις υποδοχές και δεν θα πρέπει να προεξέχουν από τη φρυγανιέρα όταν ο μοχλός χειρισμού είναι στην κάτω θέση.

#### Προειδοποίηση:

Μην βάζετε μέσα στη φρυγανιέρα ψωμί καλυμμένο με βούτυρο, μαργαρίνη κ.λπ.

5. Χρησιμοποιήστε το περιστροφικό χειριστήριο για να ρυθμίσετε την ένταση του φρυγανίσματος από 1 έως 7, όπου η ρύθμιση 1 είναι η χαμηλότερη ένταση φρυγανίσματος και 7 είναι η μέγιστη ένταση φρυγανίσματος. Για την πρώτη χρήση, συνιστούμε να ρυθμίσετε την ένταση φρυγανίσματος στο επίπεδο 3. Μπορείτε να ρυθμίσετε την ένταση του φρυγανίσματος σύμφωνα με τις προτιμήσεις σας. Η ένταση του φρυγανίσματος δεν μπορεί να αλλάξει κατά τη διάρκεια της διαδικασίας φρυγανίσματος.

6. Θέστε τη φρυγανιέρα σε λειτουργία πιέζοντας προς τα κάτω τον μοχλό χειρισμού. Αφού ο μοχλός ασφαλίσει στην κάτω θέση, η διαδικασία φρυγανίσματος θα αρχίσει αυτόματα.



#### Σημείωση:

Εάν η φρυγανιέρα δεν είναι συνδεδεμένη σε πρίζα, ο μοχλός δεν θα ασφαλίσει στην κάτω θέση και έτσι δεν θα λειτουργήσει.

7. Κατά τη διάρκεια του φρυγανίσματος, μπορείτε να ελέγξετε την κατάσταση του φρυγανίσματος ανυψώνοντας τον μοχλό χειρισμού προς τα πάνω. Εάν κριθεί απαραίτητο, μπορείτε να ακυρώσετε τη διαδικασία φρυγανίσματος πατώντας το .
8. Η φρυγανιέρα θα απενεργοποιηθεί αυτόματα και θα εξάγει το ψωμί που είσαγε μόλις ολοκληρωθεί η διαδικασία φρυγανίσματος. Αφαιρέστε το ψωμί από τη φρυγανιέρα και επαναλάβετε την παραπάνω διαδικασία για να φρυγανίσετε το άλλο ψωμί.



#### Προειδοποίηση:

Ποτέ μην επιχειρήσετε να αφαιρέσετε ένα μπλοκαρισμένο κομμάτι ψωμιού ή οποιοδήποτε άλλο αρτοσκευάσμα με μαχαίρι ή άλλο μεταλλικό αντικείμενο. Αυτό θα μπορούσε να οδηγήσει σε τραυματισμό από ηλεκτροπληξία ή να προκαλέσει ζημιά στη συσκευή. Εάν το ψωμί έχει εγκλωβιστεί μέσα στη φρυγανιέρα, απενεργοποιήστε την, απουσνδέστε την από την πρίζα και αφήστε τη να κρυσώσει. Στη συνέχεια, αφαιρέστε προσεκτικά το ψωμί.

- Μετά τη χρήση, απουσνδέστε τη φρυγανιέρα από την πρίζα και αφήστε τη να κρυσώσει.

#### Λειτουργία θέρμανσης ψωμιού

- Αυτή η λειτουργία σας επιτρέπει να ζεσταίνετε το ψωμί χωρίς περαιτέρω φρυγάνισμα.
- Τοποθετήστε το ψωμί στις υποδοχές και πιέστε τον μοχλό χειρισμού προς τα κάτω μέχρι να ασφαλίσει στην κάτω θέση. Πατήστε . Το κομπι θα ανάψει.
- Η φρυγανιέρα απενεργοποιείται αυτόματα και εξάγει το ψωμί που είσατε μόλις ολοκληρωθεί η διαδικασία θέρμανσης. Αφαιρέστε το ψωμί από τη φρυγανιέρα και επαναλάβετε την παραπάνω διαδικασία για να θερμάνετε τα άλλα ψωμιά.



#### Σημείωση:

Ο χρόνος θέρμανσης είναι προκαθορισμένος από το εργοστάσιο και δεν ρυθμίζεται. Εάν η χρειάζεται να ακυρώσετε τη διαδικασία θέρμανσης, πατήστε το κομπι .

#### Λειτουργία φρυγανίσματος κατεψυγμένου ψωμιού

- Τοποθετήστε το κατεψυγμένο ψωμί στις υποδοχές, ρυθμίστε τον επιθυμητό βαθμό φρυγανίσματος και πιέστε τον μοχλό χειρισμού προς τα κάτω μέχρι να ασφαλίσει στην κάτω θέση. Πιέστε το κομπι . Το κομπι θα ανάψει.
- Η φρυγανιέρα θα απενεργοποιηθεί αυτόματα και θα εξάγει το ψωμί που είσατε μόλις ολοκληρωθεί η διαδικασία φρυγανίσματος. Αφαιρέστε το ψωμί από τη φρυγανιέρα και επαναλάβετε την παραπάνω διαδικασία για να φρυγανίσετε το κατεψυγμένο ψωμί.



#### Σημείωση:

Εάν χρειάζεται να ακυρώσετε τη διαδικασία φρυγανίσματος του κατεψυγμένου ψωμιού, πατήστε .

**Προειδοποίηση:**

Η λειτουργία φρυγανίσματος για κατεψυγμένο ψωμί και η λειτουργία θέρμανσης για ψωμί δεν μπορούν να επιλεγούν ταυτόχρονα.

**Συμβουλές και κόλλα για τη ρύθμιση της έντασης φρυγανίσματος**

- Το φρυγάνισμα είναι μια διαδικασία δύο βημάτων. Στην πρώτη φάση εξατμίζεται η υγρασία από το ψωμί και στη δεύτερη φάση το ψωμί φρυγανίζεται.
- Το επίπεδο φρυγανίσματος εξαρτάται από τον τύπο, το μέγεθος και τη φρεσκάδα του ψωμιού.
- Το φρέσκο ψωμί θα φρυγανιστεί περισσότερο, επειδή η υγρασία που περιέχεται σε αυτό πρέπει πρώτα να εξατμιστεί και μόνο τότε αρχίζει να φρυγανίζεται. Επομένως, απαιτείται ο καθορισμός υψηλότερου επιπέδου έντασης φρυγανίσματος. Το ψωμί ολικής άλεσης, οι παχύτερες φέτες ψωμιού, τα ψωμάκια σε φέτες και οι μπαγκέτες χρειάζονται επίσης υψηλότερη ρύθμιση φρυγανίσματος.
- Το μπαγιάτικο ψωμί, το οποίο δεν περιέχει τόση υγρασία όσο το φρέσκο ψωμί, θα φρυγανιστεί για μικρότερο χρονικό διάστημα και επομένως απαιτεί χαμηλότερη από την κανονική ρύθμιση έντασης φρυγανίσματος.
- Οι μικρότερες και λεπτότερες φέτες ψωμιού θα φρυγανιστούν πιο γρήγορα από τις μεγαλύτερες και παχύτερες φέτες ψωμιού.
- Εάν φρυγανίζετε μόνο μια φέτα ψωμί, ορίστε χαμηλότερο επίπεδο φρυγανίσματος από ό,τι εάν φρυγανίζετε δύο φέτες ταυτόχρονα.

**ΚΑΘΑΡΙΣΜΟΣ ΚΑΙ ΣΥΝΤΗΡΗΣΗ**

- Καθαρίζετε τη φρυγανιέρα μετά από κάθε χρήση. Πριν από τον καθαρισμό, βεβαιωθείτε ότι είναι αποσυνδεδεμένη από την πρίζα και ότι είναι σε θερμοκρασία δωματίου.
- Βγάλτε τον δίσκο για τα ψίχουλα από τη φρυγανιέρα και αφαιρέστε τα ψίχουλα, σκουπίστε τον με ένα καθαρό, στεγνό πανί και τοποθετήστε τον ξανά στη θέση του. Καθαρίζετε τον δίσκο για τα ψίχουλα μετά από κάθε χρήση της φρυγανιέρας. Βεβαιωθείτε ότι δεν θα συσσωρευτούν ψίχουλα σε αυτόν. Διαφορετικά, θα μπορούσαν να καούν δημιουργώντας φλόγα.
- Για να αφαιρέσετε τα ψίχουλα από την εσωτερική θήκη, αναποδογυρίστε τη φρυγανιέρα και ανακινήστε την προσεκτικά πάνω από τον κάδο απορριμμάτων για να πέσουν τα ψίχουλα.
- Σκουπίστε την εξωτερική επιφάνεια της φρυγανιέρας με ένα στεγνό ή ελαφρά υγρό πανί και, στη συνέχεια, σκουπίστε την καλά για να τη στεγνώσετε. Φροντίστε ώστε να μην διεισδύσει νερό ή υγρασία στο εσωτερικό της φρυγανιέρας.
- Για τον καθαρισμό, μην χρησιμοποιείτε προϊόντα καθαρισμού που είναι αποξεστικά, περιέχουν βενζίνη ή διαλύτες.
- Για να αποτρέψετε ενδεχόμενο τραυματισμό από ηλεκτροπληξία, μην βυθίζετε αυτή τη συσκευή ή το καλώδιο τροφοδοσίας της σε νερό ή οποιοδήποτε άλλο υγρό.

**ΤΕΧΝΙΚΕΣ ΠΡΟΔΙΑΓΡΑΦΕΣ**

Όνομαστικό εύρος τάσης..... 220–240 V~  
 Όνομαστική συχνότητα..... 50–60 Hz  
 Όνομαστική ισχύς..... 780–930 W

Επιφλασώσατε του δικαιώματος τροποποιήσεων του κειμένου και των τεχνικών προδιαγραφών.

**ΟΔΗΓΙΕΣ ΚΑΙ ΠΛΗΡΟΦΟΡΙΕΣ ΣΧΕΤΙΚΑ ΜΕ ΤΗΝ ΑΠΟΡΡΙΨΗ ΧΡΗΣΙΜΟΠΟΙΗΜΕΝΩΝ ΥΛΙΚΩΝ ΣΥΣΤΕΥΑΣΙΑΣ**

Απορρίψτε τα χρησιμοποιημένα υλικά συσκευασίας σε θέση που έχει οριστεί για το σκοπό αυτόν από τις τοπικές σας αρχές.

**ΑΠΟΡΡΙΨΗ ΧΡΗΣΙΜΟΠΟΙΗΜΕΝΟΥ ΗΛΕΚΤΡΙΚΟΥ ΚΑΙ ΗΛΕΚΤΡΟΝΙΚΟΥ ΕΞΟΠΛΙΣΜΟΥ**

Αυτό το σύμβολο στα προϊόντα ή στα έγγραφα που τα συνοδεύουν υποδεικνύει ότι τα χρησιμοποιημένα ηλεκτρικά και ηλεκτρονικά προϊόντα δεν πρέπει να απορρίπτονται στα κανονικά αστικά απορρίμματα. Για τη σωστή απόρριψη και ανακύκλωση, παραδώστε αυτά τα προϊόντα σε καθορισμένα σημεία συλλογής. Η, σε ορισμένες χώρες της Ευρωπαϊκής Ένωσης ή σε άλλες Ευρωπαϊκές χώρες, μπορείτε να επιστρέψετε τα προϊόντα σας στο τοπικό σας κατάστημα όταν αγοράζετε ένα ισοδύναμο νέο προϊόν. Η σωστή απόρριψη αυτού του προϊόντος συντελεί στην εξοικονόμηση πολύτιμων φυσικών πόρων και αποτρέπει τις βλάβες στο περιβάλλον από ακατάλληλη απόρριψη αποβλήτων. Για περισσότερες λεπτομέρειες, ρωτήστε τις τοπικές σας αρχές ή την εγκατάσταση συλλογής. Σύμφωνα με τους εθνικούς κανονισμούς, μπορεί να επιβληθούν ποινές για τη λανθασμένη απόρριψη αποβλήτων αυτού του τύπου.

**Για επιχειρήσεις στις χώρες της Ευρωπαϊκής Ένωσης**

Αν θέλετε να απορρίψετε ηλεκτρικές ή ηλεκτρονικές συσκευές, ζητήστε τις απαραίτητες πληροφορίες από το τοπικό σας κατάστημα ή τον προμηθευτή σας.

**Απόρριψη σε άλλες χώρες εκτός της Ευρωπαϊκής Ένωσης**

Αυτό το σύμβολο ισχύει εντός της Ευρωπαϊκής Ένωσης. Αν θέλετε να απορρίψετε αυτό το προϊόν, ζητήστε τις απαραίτητες πληροφορίες σχετικά με τη σωστή μέθοδο απόρριψης, από τις τοπικές κυβερνητικές υπηρεσίες ή από το κατάστημα με το οποίο συνεργάζεστε.



Αυτό το προϊόν συμμορφώνεται με όλες τις ουσιαστικές απαιτήσεις των εφαρμοσμένων Οδηγιών της ΕΕ.





