

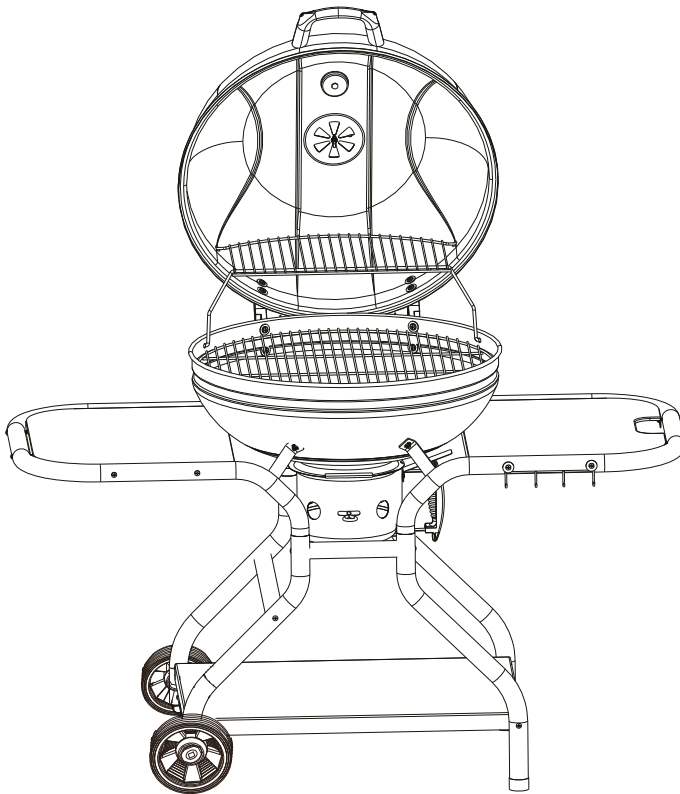

FIELDMANN[®]
Home & Garden Performance



FZG 1014

FASZENES KERTI GRILL

FZG 1014



ÁLTALÁNOS BIZTONSÁGI ELŐÍRÁSOK

Fontos biztonsági figyelmeztetések

HA NEM VESZI FIGYELEMBE A FENTI “VESZÉLY”, “FIGYELMEZTETÉS” ÉS “VIGYÁZAT” KEZDETŰ BIZTONSÁGI FIGYELMEZTETÉSEKET, AKKOR SÚLYOS SÉRÜLÉST VAGY HALÁLT, ILLETVE ANYAGI KÁRT OKOZÓ TŰZ VAGY ROBBANÁS TÖRTÉNHEZ.

- ☛ A BIZTONSÁGI ÁBRÁK (☛) fontos BIZTONSÁGI információkra figyelmeztetnek.
- ☛ A VESZÉLY, FIGYELMEZTETÉS, vagy VIGYÁZAT jelzőszavak ☛BIZTONSÁGI ÁBRÁKKAL együtt jelennek meg.
- ☛ A VESZÉLY figyelmeztet a legkomolyabb veszélyre.
- ☛ Kérjük, olvassa el a használati útmutató összes biztonsági tájékoztatását.
- ☛ VESZÉLY
- ☛ A jelen használati útmutatóban található Veszély, Figyelmeztetések és Vigyázat megjelölések figyelmen kívül hagyása súlyos sérüléshez vagy halálhoz vezethet, vagy tűz vagy robbanás esetén anyagi kárt okozhat.
- ☛ Beltérben használni tilos! A grillezőt kizárólag szabad téri használatra tervezték. Ha beltérben használja, felgyülemlik a mérgező füst, és súlyos sérülést vagy halált okoz.
- ☛ Csak kültéren, jól szellőző helyen használja a grillezőt. Ne használja garázsban, épületben, fészerben vagy egyéb zárt helyen.
- ☛ Éghető szerkezet alatt a grillező használata tilos.
- ☛ VIGYÁZAT! Ne használjon alkoholt vagy benzint a tűz meggyújtásához vagy felélesztéséhez! Csak az EN 1860-3 szabványnak megfelelő tűzgyújtót használjon.
- ☛ A nem megfelelő összeszerelés veszélyes lehet. Kérjük, kövesse a kézikönyvben lévő összeszerelési útmutatásokat. Csak akkor használja a grillezőt, ha az összes alkatrésze a helyén van. A grillező begyújtása előtt ellenőrizze, hogy a hamufelfogó megfelelően a lábához legyen rögzítve a grillező teknője alatt, vagy helyezze be a nagy kapacitású hamufelfogót.
- ☛ Forró, vagy meleg faszénhez ne adjon begyújtófolyadékot, vagy begyújtófolyadékkal átitatott faszenet. Használatot követően zárja le a begyújtófolyadékot és helyezze a grillezőtől biztonságos távolságra.

- * Benzin, alkohol, vagy más igen gyúlékony folyadék használata a faszén begyújtására tilos. Ha faszén begyújtó folyadékot használ, a begyújtás előtt távolítsa el az alsó szellőzőnyílásokon esetleg átszivárgott folyadékot.
 - * A grillező üzemeltetésekor megfelelő körütekintéssel járjon el.
A készülék használat közben nagyon felforrósodik és működés közben sohasem szabad felügyelet nélkül hagyni.
 - * FIGYELMEZTETÉS! Tartsa távol a kisgyermeket és a háziállatokat.
A gyermekeket, vagy háziállatokat sose hagyja felügyelet nélkül a forró grillező közelében.
 - * FIGYELEM! A grillező nagyon felforrósodik, ezért ne mozgassa használat közben. Mozgatás előtt hagyja lehűlni a grillezőt.
 - * Használat közben tartsa legalább másfél méterre a grillezőt az éghető anyagoktól. Az ilyen anyagok a teljesség igénye nélkül például a fa-, vagy kezelt fa pallók, terasz és veranda fa szerkezeti elemek.
 - * Csak akkor távolítsa el a hamut, ha már az összes faszén teljesen elégett, kialudt és a grillező lehűlt.
 - * A grillező begyújtása és használata közben ne viseljen laza, ujjú ruhát.
 - * Ne használja a grillezőt nagy szélben.
 - * FIGYELMEZTETÉS
 - * A grillezőt mindig stabil, sík felületen használja.
 - * A faszén meggyújtása és bemelegítése közben vegye le a grillező fedelét.
 - * Soha ne érintéssel ellenőrizze, hogy felmelegedett-e a faszénrostély, a hamu, a faszén vagy a grillező.
 - * A fellobbanások megfékezésére, vagy a faszén eloltására soha ne vizet használjon, mivel ez károsíthatja a porcelánbevonatot.
 - * Használjon hosszú, hőálló nyéllel ellátott megfelelő grillező szerszámokat.
 - * A forró szenet ne öntse olyan helyre, ahol később ráléphet valaki, vagy a szén tüzet okozhat. Ne öntse ki a forró hamut és szenet amíg az teljesen ki nem aludt. Ne rakja el tárolás céljára a grillezőt, amíg a hamu és a szén teljesen ki nem aludt.
 - * Tartsa távol a sütési területtől az olyan gyúlékony gőzöket és folyadékokat, mint a benzin, az alkohol, stb. és más gyúlékony anyagokat.
 - * Kezelje és tárolja óvatosan a forró elektromos gyújtószerszámokat.
 - * Tartsa távol az elektromos vezetékeket és kábeleket a grillező forró felületeitől és a nagy forgalmú területektől.
 - * Alkohol, receptköteles vagy recept nélkül kapható gyógyszerek használata csökkentheti a készülék megfelelő összeszerelésének, vagy biztonságos használatának képességét.
 - * Ez a grillező fűtésre nem használható.
-

* VIGYÁZAT









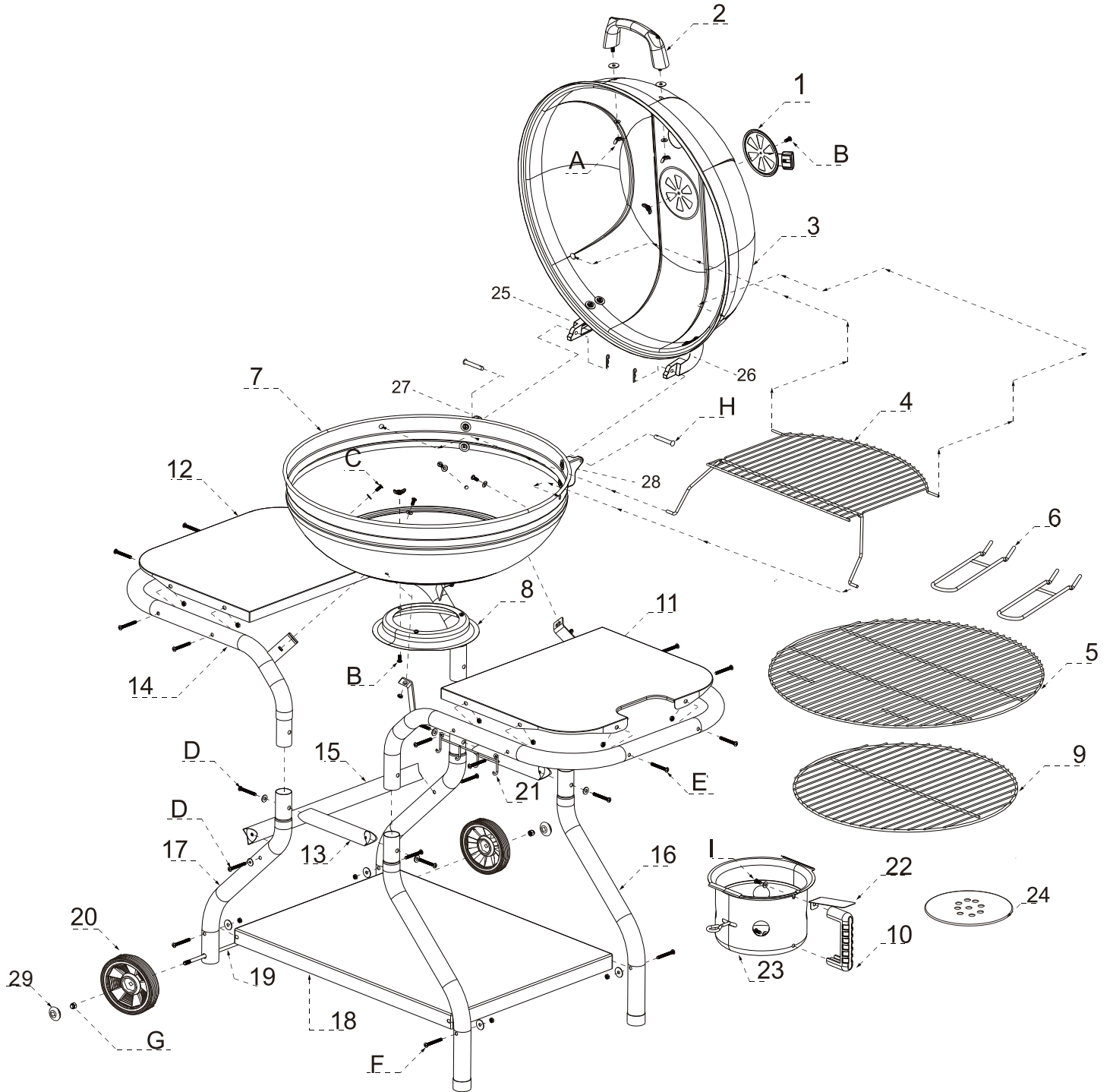



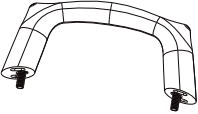
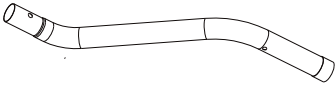
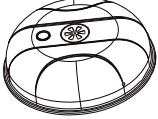





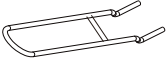

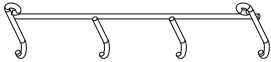



- * Ha alufóliával béleli ki a teknőt, azzal elzárja a légáramlást. Ehelyett ha közvetett módszerrel süt, használjon cseppfogó tálcát a húsból kicsepegő lé felfogására.
- * Ha éles tárgyat használ a sütőrostély tisztítására vagy a hamu eltávolítására, azzal kárt tesz a felületében.
- * Ha súroló hatású tisztítószerrel használ a sütőrostély vagy a grillező tisztítására, azzal kárt tesz a felületében.
- * Rendszeresen és alaposan tisztítsa meg a grillezőt.

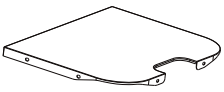

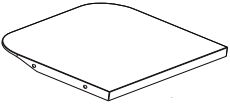



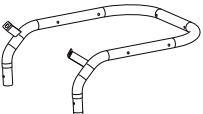







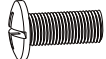





SZIMBÓLUMOK



Figyelmeztetés!! Forró felület.

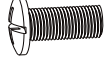

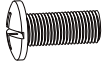
1		1	15		1
2		1	16		2
3		1	17		2
4		1	18		1
5		1	19		1
6		2	20		2
7		1	21		1
8		1	22		1
9		1	23		1
10		1	24		1
11		1	25		1
12		1	26		1
13		2	27		1
14		2	28		1
			29		2

A	M6		2
	∅ 6X16		2
	∅ 6X18		2
B	M5x12		2
			2
C	M6x16		4
	∅ 6X16		4
			4
D	M6x45		6
	∅ 6X12		6
E	M6x45		12
			12
F	M6x45		4
	∅ 6X20		4
			4
G	M10		2
H	∅ 6X30		2
			2
I	M6X16		2
	∅ 6X16		2
J	M6X16		8
	∅ 6X16		8
	∅ 6X18		8

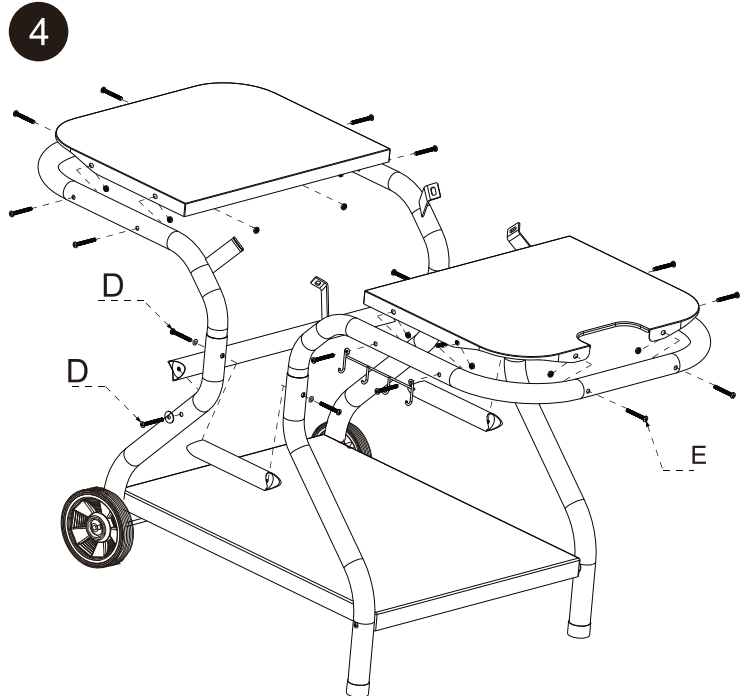
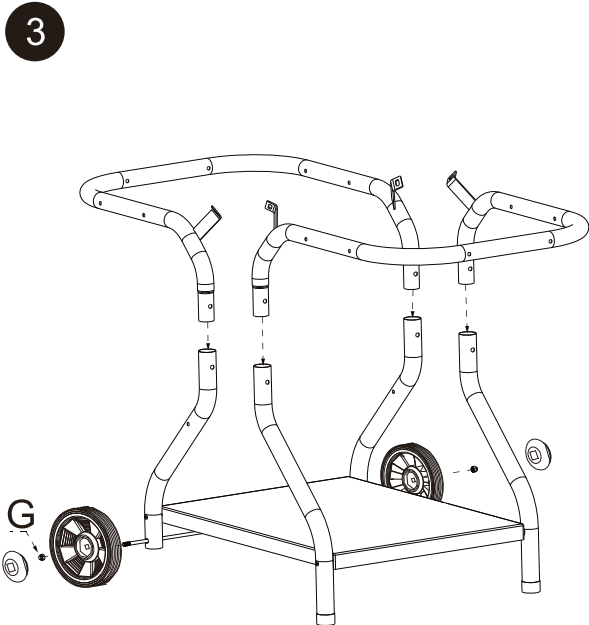
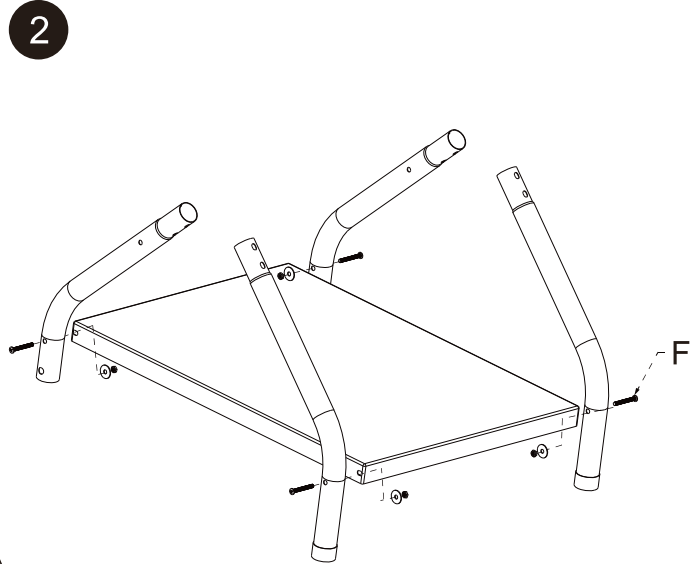
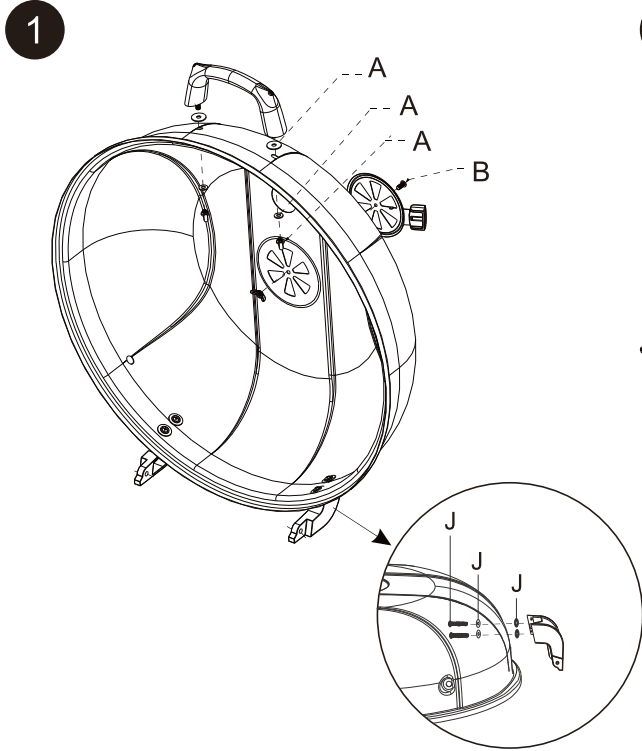

5

