

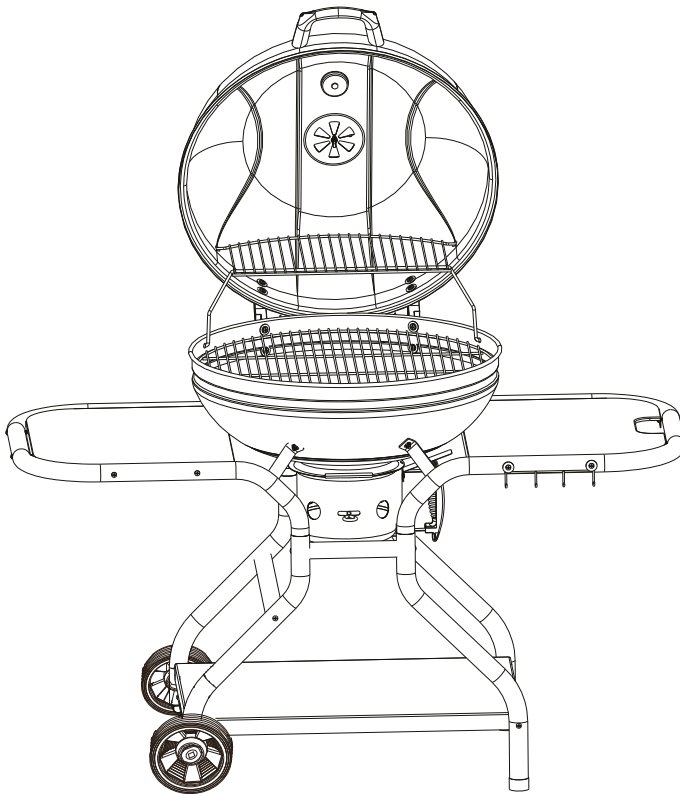

FIELDMANN[®]
Home & Garden Performance



FZG 1014

GRILL NA WIĘGIEL DRZEWNY FZG 1014



OGÓLNE PRZEPISY BEZPIECZEŃSTWA

Ważne uwagi dotyczące bezpieczeństwa

NIEPRZESTRZEGANIE ZALECEŃ ZAWARTYCH W TYCH OSTRZEŻENIACH O NIEBEZPIECZEŃSTWIE MOŻE PROWADZIĆ DO POWAŻNEGO USZCZERBKU NA ZDROWIU, DO ŚMIERCI, WYWOŁANIA POŻARU ALBO DO WYBUCHU I INNYCH SZKÓD MATERIALNYCH.

- ✿ **SYMBOLE BEZPIECZEŃSTWA** (☸) zwracają Państwu uwagę na ważne informacje dotyczące **BEZPIECZEŃSTWA**
- ✿ Słowa kluczowe **NIEBEZPIECZEŃSTWO**, **OSTRZEŻENIE** albo **UWAGA** będą używane razem z **SYMBOLEM BEZPIECZEŃSTWA**.
- ✿ **NIEBEZPIECZEŃSTWO** oznacza najpoważniejsze zagrożenia.
- ✿ Prosimy przeczytać wszystkie informacje dotyczące bezpieczeństwa, które są zawarte w tej instrukcji.
- ✿ **NIEBEZPIECZEŃSTWO**
 - ✿ Jeżeli nie poświęcą Państwo dostatecznej uwagi informacjom o niebezpieczeństwie, ostrzeżeniom i uwagom zawartym w tej instrukcji użytkownika, to może dojść do poważnego wypadku, nawet ze skutkiem śmiertelnym, ewentualnie pożaru albo wybuchu powodującego straty materialne.
 - ✿ Nie użytkować wewnątrz budynku! Grill jest przeznaczony tylko do użytku na zewnątrz. Przy korzystaniu wewnątrz budynku dojdzie do nagromadzenia się trujących spalin, co może spowodować poważny uszczerbek na zdrowiu albo śmierć.
 - ✿ Ten grill wolno używać tylko poza budynkami w dobrze wentylowanych miejscach. Nie wolno go używać w garażu, w budynku, we wiacie, ani w innych zamkniętych pomieszczeniach.
 - ✿ Z tego grilla nie korzystamy pod żadną palną konstrukcją.
 - ✿ **UWAGA!** Do rozpalania albo do ponownego podpalania grilla nie korzystamy ze spirytusu albo produktów ropopochodnych! Korzystamy tylko z podpałki spełniającej wymagania EN 1806-3.

- ✿ Przy wadliwym montażu powstaje zagrożenie. Prosimy kierować się zaleceniami do montażu zawartymi w tej instrukcji. Ten grill można użytkować tylko wtedy, gdy jego wszystkie części znajdują się na swoim miejscu. Pojemnik na popiół musi być umocowany do nóżek pod kociołkiem grilla albo przed rozpaleniem grilla musi być we właściwym miejscu ustawiony duży zbiornik na popiół.
 - ✿ Nie spryskujemy podpałką w płynie albo nie podkładamy węgla drzewnego nasączonego podpałką w płynie do gorącego albo nawet ciepłego węgla drzewnego. Po wykorzystaniu podpałkę w płynie należy zamknąć i odstawić na bezpieczną odległość od grilla.
 - ✿ Do rozpalania grilla nigdy nie korzystamy z benzyny, alkoholu, ani z innych lotnych płynów. Korzystamy wyłącznie z podpałki w płynie, a przed zapaleniem węgla drzewnego usuwamy wszystkie resztki podpałki, które mogły się dostać do niżej położonych kanałów powietrznych.
 - ✿ Przy manipulacji z grillem zachowujemy daleko idącą ostrożność. Podczas grillowania grill mocno się rozgrzewa. Dlatego nie pozostawiamy go nigdy bez dozoru.
 - ✿ **OSTRZEŻENIE!** Grill ustawiamy poza zasięgiem dzieci i zwierząt. Nie pozwalamy dzieciom, ani zwierzętom przebywać bez dozoru w pobliżu gorącego grilla.
 - ✿ **UWAGA!** Grill może być bardzo gorący, przy użytkowaniu nie można go przestawiać. Przed przestawieniem trzeba poczekać aż grill dostatecznie ostygnie.
 - ✿ Nie korzystamy z grilla w odległości mniejszej, niż 1,5m od materiałów palnych. Z materiałów palnych mogą być wykonane drewniane tarasy, patia i werandy.
 - ✿ Przy rozpalaniu albo korzystaniu z grilla nie korzystamy z ubrania o luźnych rękawach.
 - ✿ Nie korzystamy z grilla przy silnym wietrze.
-

✿ OSTRZEŻENIE

- ✿ Grill ustawia się zawsze w stabilnym i poziomym położeniu.
- ✿ Przed rozpalaniem węgla drzewnego zdejmujemy z grilla jego pokrywę.
- ✿ Nigdy nie dotykamy kratki do grillowania albo ruszta do węgla drzewnego, popiołu, węgla, ani grilla, żeby sprawdzić, czy są gorące.
- ✿ Do regulacji płomienia albo do gaszenia węgla drzewnego nigdy nie stosujemy wody, bo może to spowodować uszkodzenie emaliowanej powierzchni. Regulację wykonujemy przez przemykanie dolnych kanałów powietrznych i zamykanie grilla pokrywą.
- ✿ Po zakończeniu grillowania zamykamy wszystkie kanały powietrzne. Do grillowania korzystamy z odpowiednich naczyń o długich rączkach odpornych na temperaturę.
- ✿ Nigdy nie wyrzucamy gorących węgielków w takie miejsca, w których ktoś może na nie nadepnąć albo gdzie istnieje możliwość spowodowania pożaru. Nigdy nie wyrzucamy popiołu albo węgla przed ich zupełnym wygaszeniem. Nie odstawiamy grilla na miejsce przechowywania, dopóki węgiel i popiół całkowicie nie wygaśnie.
- ✿ Zwracamy uwagę, aby w miejscu grillowania nie występowały żadne łatwopalne opary i ciecze takie, jak: benzyna, alkohol, itp., ani inne materiały palne.
- ✿ Z zapalarek elektrycznych korzystamy i przechowujemy je z zachowaniem odpowiedniej ostrożności.
- ✿ Przewody elektryczne i przedłużacze układamy poza gorącymi miejscami w grillu i poza miejscem, w którym przebywa więcej osób.
- ✿ Spożycie alkoholu, leków na receptę albo dostępnych bez recepty może niekorzystnie wpływać na użytkownika i utrudnić poprawny montaż i bezpieczną obsługę grilla.
- ✿ Ten grill nie jest przeznaczony do pracy, jako grzejnik i nigdy nie może być używany w takim charakterze.

✿ UWAGA









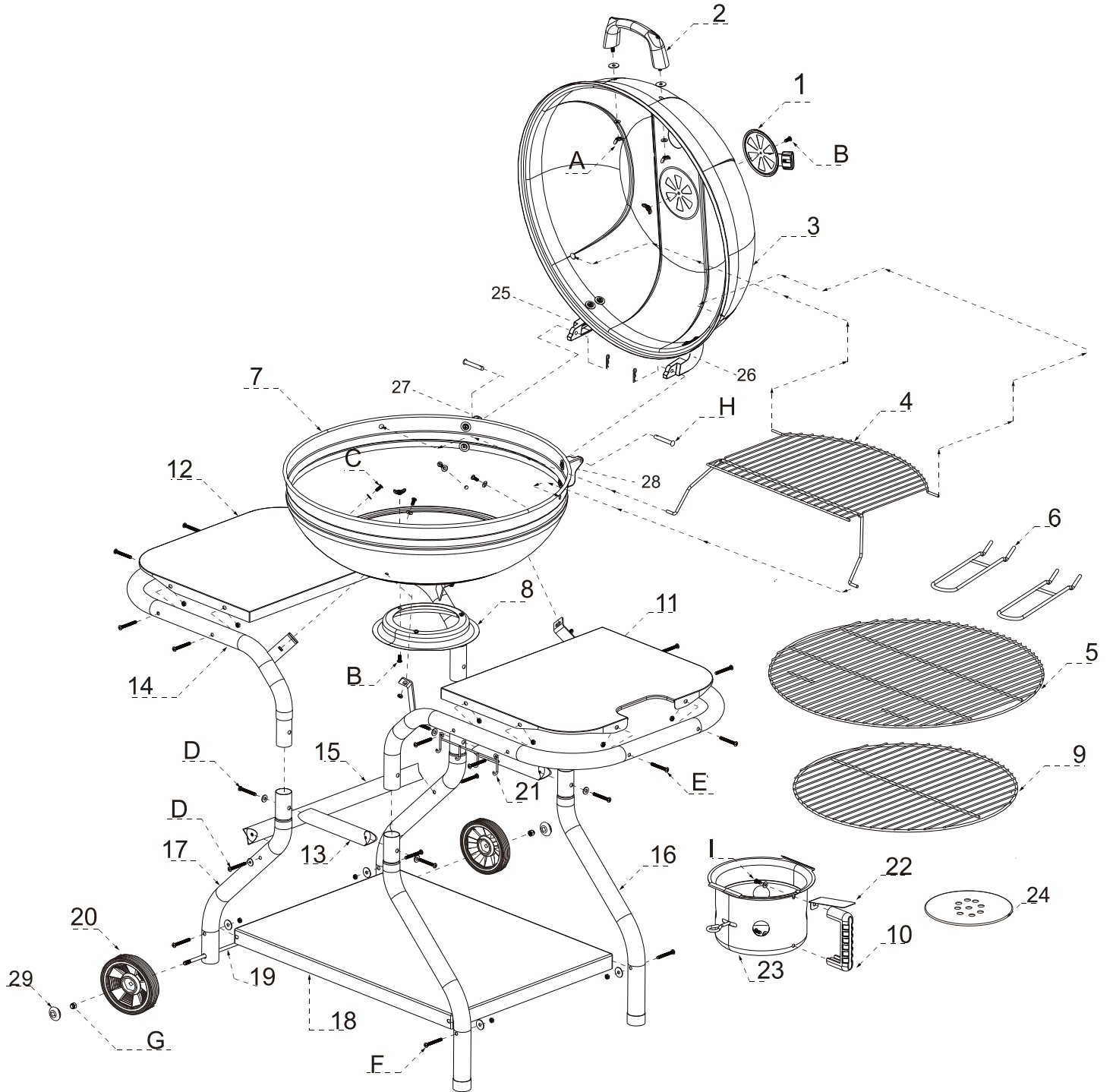



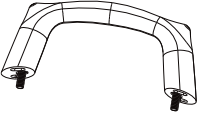
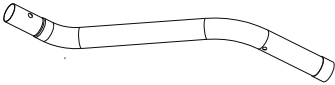
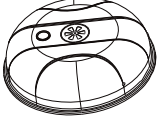





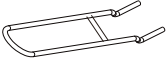

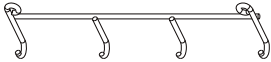



- ✿ Użycie ostrych przedmiotów do czyszczenia kratki do grillowania albo do usuwania popiołu może uszkodzić jej powierzchnię.
- ✿ Zastosowanie środków czyszczących o działaniu ściernym do kratki do grillowania albo do grilla może uszkodzić ich powierzchnię.
- ✿ Grill wymaga okresowego starannego oczyszczenia.

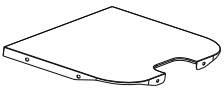

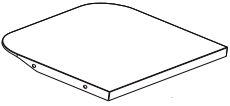



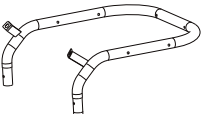















SYMBOLE



Ostrzeżenie!! Gorącej powierzchni.



1		1	15		1
2		1	16		2
3		1	17		2
4		1	18		1
5		1	19		1
6		2	20		2
7		1	21		1
8		1	22		1
9		1	23		1
10		1	24		1
11		1	25		1
12		1	26		1
13		2	27		1
14		2	28		1
			29		2

A	M6		2
	∅ 6X16		2
	∅ 6X18		2
B	M5x12		2
			2
C	M6x16		4
	∅ 6X16		4
			4
D	M6x45		6
	∅ 6X12		6
E	M6x45		12
			12
F	M6x45		4
	∅ 6X20		4
			4
G	M10		2
H	∅ 6X30		2
			2
I	M6X16		2
	∅ 6X16		2
J	M6X16		8
	∅ 6X16		8
	∅ 6X18		8

1

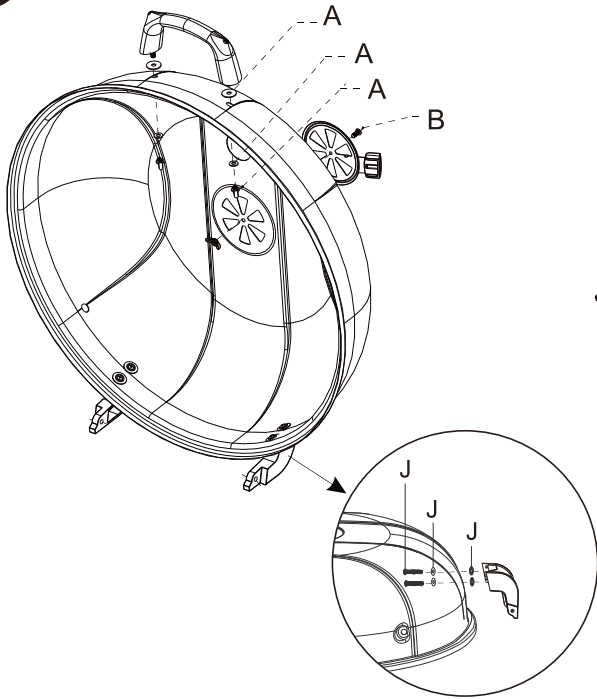

2

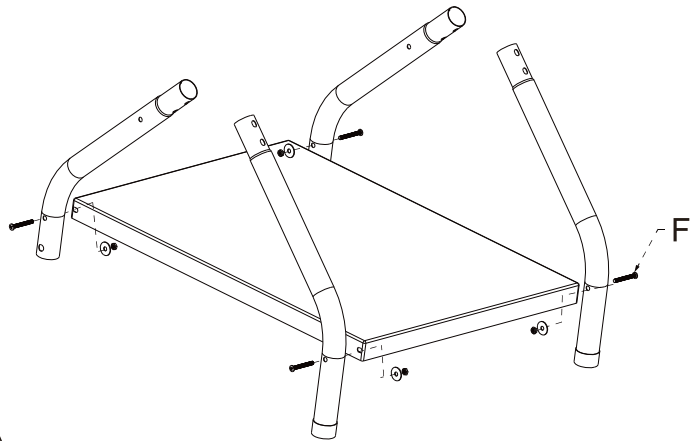

3

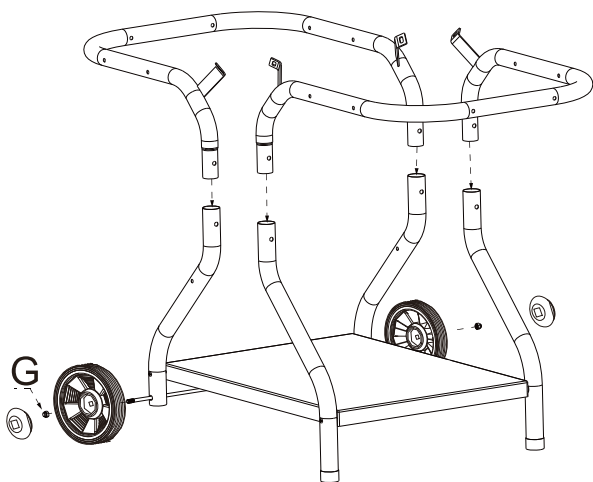

4

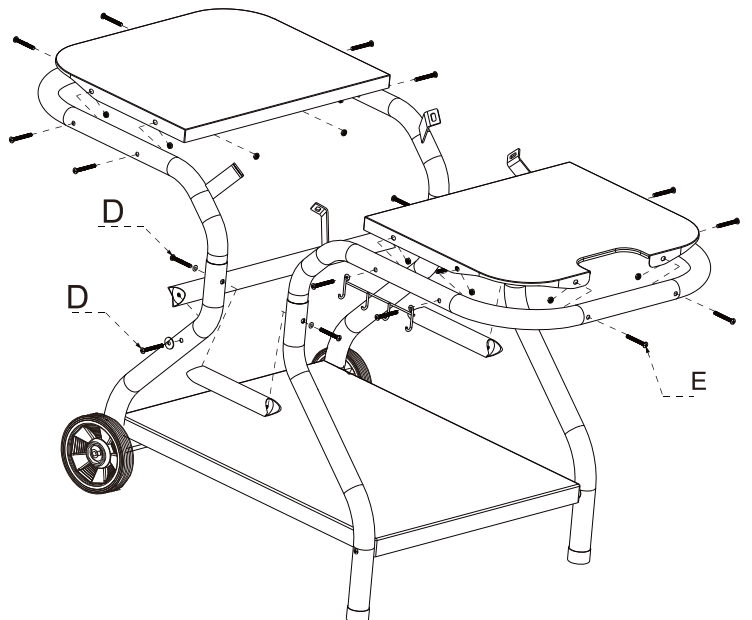

5

