

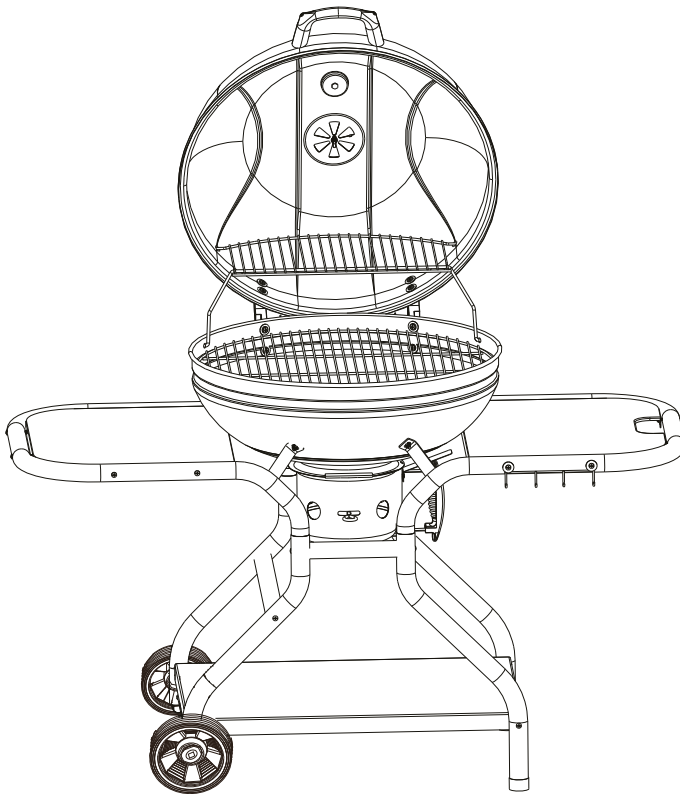

FIELDMANN[®]
Home & Garden Performance



FZG 1014

УГОЛЬНЫЙ ГРИЛЬ

FZG 1014

ОБЩИЕ ПРАВИЛА БЕЗОПАСНОСТИ

Важные предупреждения по безопасности

НЕСОБЛЮДЕНИЕ УКАЗАНИЙ И ПРЕДУПРЕЖДЕНИЙ, СОДЕРЖАЩИХСЯ В НАСТОЯЩИХ ПРАВИЛАХ БЕЗОПАСНОСТИ, МОЖЕТ ПРИВЕСТИ К НАНЕСЕНИЮ СЕРЬЕЗНОМУ ВРЕДА ДЛЯ ЗДОРОВЬЯ, К СМЕРТИ, ВОЗНИКНОВЕНИЮ ПОЖАРА ИЛИ ВЗРЫВУ И К МАТЕРИАЛЬНОМУ УЩЕРБУ.

- * **ЗНАКИ БЕЗОПАСНОСТИ** (☞) обратят ваше внимание на важную информацию по **БЕЗОПАСНОСТИ**.
 - * Сигнальные слова **ОПАСНОСТЬ**, **ПРЕДУПРЕЖДЕНИЕ** или **ПРЕДОСТЕРЕЖЕНИЕ** будут применены вместе со **ЗНАКОМ БЕЗОПАСНОСТИ**.
 - * **ОПАСНОСТЬ** обозначает важнейшие риски.
 - * Прочтите, пожалуйста, всю информацию по безопасности в настоящем руководстве.
 - * **ОПАСНОСТЬ**
 - * Если Вы не будете обращать достаточного внимания на предупреждения об опасности, предостережения, содержащиеся в настоящем руководстве пользователя, это может привести к получению серьезной или смертельной травмы, возникновению пожара или взрыву с материальным ущербом.
 - * -Не пользоваться в помещении! Гриль предназначен только для использования на открытом воздухе. При использовании в помещении произойдет концентрация ядовитых продуктов сгорания, что может нанести серьезный вред здоровью и даже привести к смерти.
 - * -Пользуйтесь этим грилем только за пределами зданий на открытом воздухе. Не пользуйтесь им в гаражах, зданиях, под навесами или в иных закрытых помещениях.
 - * Не пользуйтесь этим грилем под горючими конструкциями.
 - * **ПРЕДОСТЕРЕЖЕНИЕ!** Не используйте спирт или керосин для разжигания или повторного разжигания! Пользуйтесь только жидкостями для разжигания, соответствующими норме EN 1806-3.
-

- ✿ -При неправильном монтаже возникает опасность. Действуйте, пожалуйста, согласно указаниям по монтажу, приведенным в настоящей инструкции. Пользуйтесь этим грилем, только когда все его детали установлены на свои места. Емкость для золы должна быть прикреплена к ножкам под котлом гриля или перед разжиганием гриля должна быть установлена на своем месте.
- ✿ -Не доливайте жидкость для разжигания и не добавляйте древесные угли, пропитанные жидкостью для разжигания, на горячие или теплые древесные угли. После применения жидкость для разжигания закройте и уложите на безопасном расстоянии от гриля.
- ✿ -Для разжигания гриля никогда не пользуйтесь бензином, алкоголем или какими-либо иными летучими жидкостями. Если вы используете жидкость для разжигания, удалите перед разжиганием древесных углей все остатки жидкости, которые могли вытечь через нижние отдушины.
- ✿ -При обращении с грилем соблюдайте повышенную осторожность. Во время грилования гриль сильно нагревается. Поэтому никогда не оставляйте его без надзора.
- ✿ -ПРЕДУПРЕЖДЕНИЕ! Предотвращайте контакт детей или животных с горячим грилем. Не оставляйте детей или животных, находящихся поблизости от горячего гриля, без надзора.
- ✿ -ВНИМАНИЕ! Гриль может быть очень горячим, при эксплуатации не перемещайте его. Дайте грилю перед перемещением достаточно остыть.
- ✿ -Не пользуйтесь грилем на расстоянии менее 1,5 м от горючих материалов. Из горючих материалов могут быть изготовлены деревянные веранды и внутренние дворы.
- ✿ -Не удаляйте золу, пока древесные угли полностью не догорят и не погаснут, и пока гриль не остынет.
- ✿ -Не пользуйтесь одеждой со свободными длинными рукавами при разжигании или использовании гриля.
- ✿ -Не пользуйтесь грилем при сильном ветре.

✿ -ПРЕДУПРЕЖДЕНИЕ

- ✿ -Гриль всегда поддерживайте в стабильном и горизонтальном положении.
 - ✿ -Снимите с гриля крышку, когда разжигаете древесные угли.
 - ✿ -Никогда не прикасайтесь к решетке гриля или к решетке для древесных углей, золе, углям или к грилю для определения его температуры.
 - ✿ -Для регулировки пламени или для гашения древесных углей никогда не пользуйтесь водой. Может произойти повреждение эмалированной поверхности. Немного прикройте нижние вентиляционные отдушины и закройте гриль крышкой.
 - ✿ -После окончания грилования погасите угли. Закройте гриль крышкой и закройте все вентиляционные отдушины.
 - ✿ -Пользуйтесь правильными инструментами для грилования с длинными и термоустойчивыми рукоятками.
 - ✿ -Никогда не выбрасывайте горячие угли в места, где на них могут наступить люди, или где может угрожать возникновение пожара. Никогда не выбрасывайте золу или угли, прежде чем они полностью не погаснут. Не складывайте гриль, пока зола и угли полностью не погасли.
 - ✿ -Следите за тем, чтобы в месте грилования не скапливались горючие испарения и жидкости, как бензин, алкоголь и т.д., или иные горючие материалы.
 - ✿ -Пользуйтесь и храните электрические приспособления для разжигания аккуратно.
 - ✿ -Укладывайте электрические кабели и шнуры на безопасном расстоянии от горячих поверхностей гриля и за пределами мест нахождения большого количества людей.
 - ✿ -Прием алкогольных напитков, лекарств по предписанию врача или без него может неблагоприятно повлиять на способность потребителя произвести правильный монтаж и безопасное обслуживание гриля.
 - ✿ -Этот гриль не предназначен для работы в качестве обогревателя, и его запрещено использовать для этих целей.
-

-ПРЕДОСТЕРЕЖЕНИЕ

-Применение острых предметов для чистки решетки для грилования или удаление золы может повредить ее поверхность.

-Применение абразивных чистящих средств для чистки решетки для грилования или гриля может повредить его поверхность.









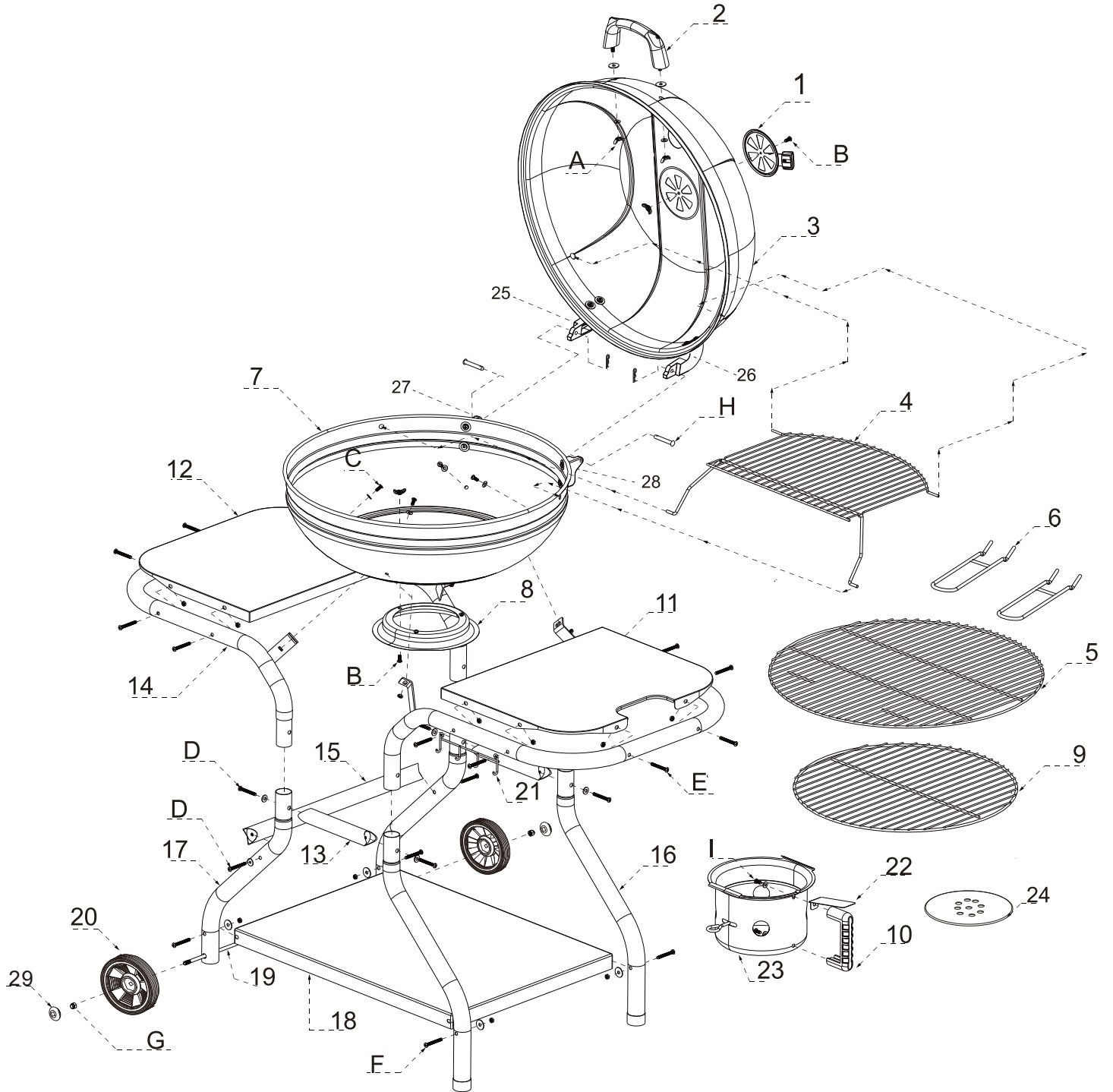



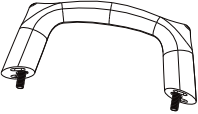
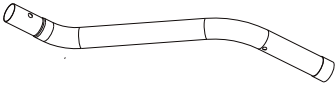
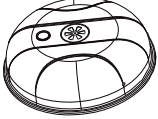





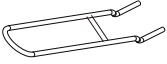

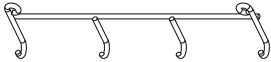



-Гриль необходимо регулярно тщательно чистить.

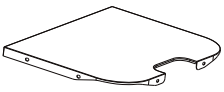

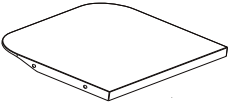



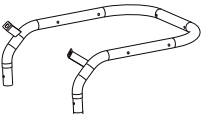







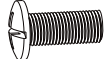





СИМВОЛЫ



предупреждение!! горячая поверхность.

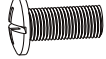

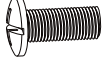
1		1	15		1
2		1	16		2
3		1	17		2
4		1	18		1
5		1	19		1
6		2	20		2
7		1	21		1
8		1	22		1
9		1	23		1
10		1	24		1
11		1	25		1
12		1	26		1
13		2	27		1
14		2	28		1
			29		2

A	M6		2
	∅ 6X16		2
	∅ 6X18		2
B	M5x12		2
			2
C	M6x16		4
	∅ 6X16		4
			4
D	M6x45		6
	∅ 6X12		6
E	M6x45		12
			12
F	M6x45		4
	∅ 6X20		4
			4
G	M10		2
H	∅ 6X30		2
			2
I	M6X16		2
	∅ 6X16		2
J	M6X16		8
	∅ 6X16		8
	∅ 6X18		8

1

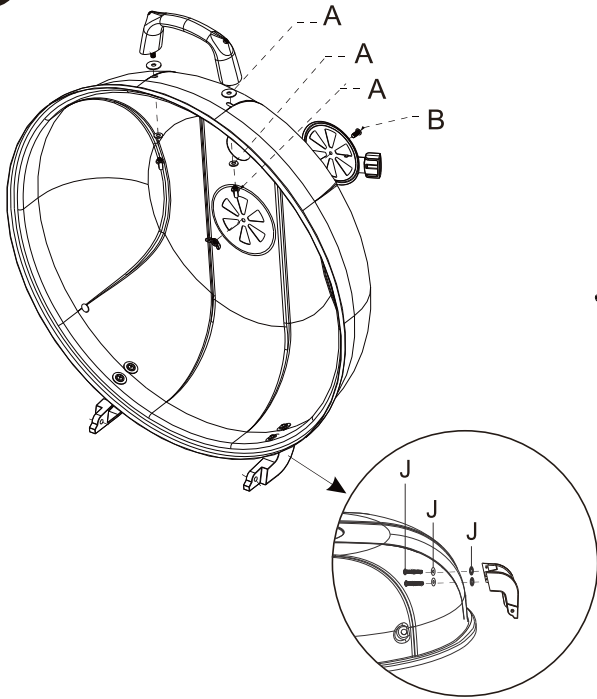

2

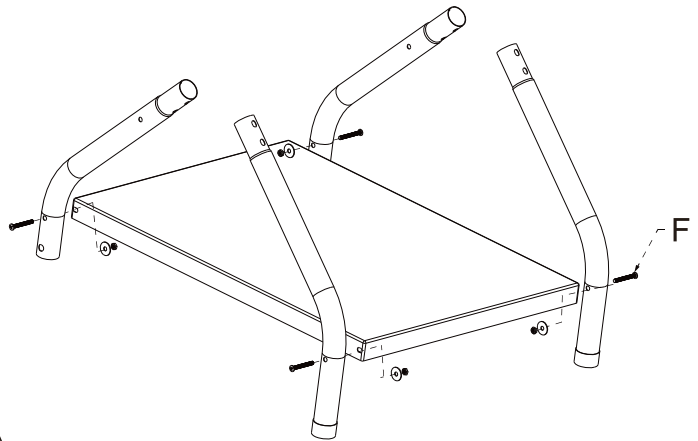

3

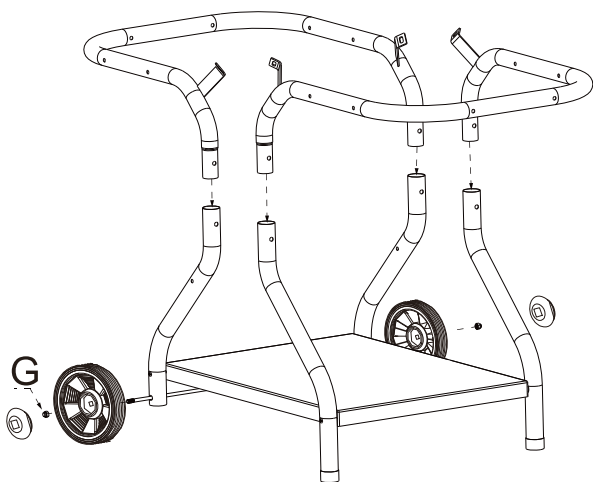

4

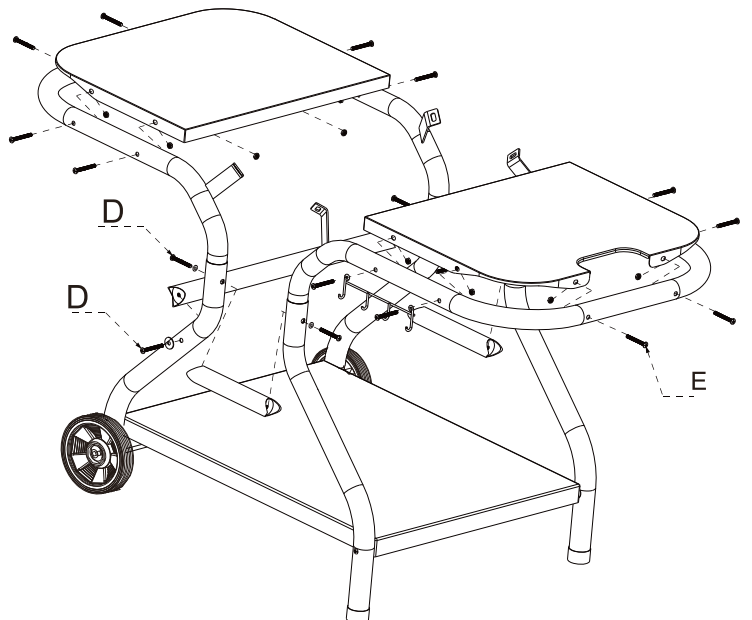

5

