

SENCOR®

SVC 5000BL

SVC 5001YL



GR - Πολυλειτουργική σκούπα υγρού και ξηρού καθαρισμού

Πολυλειτουργική σκούπα υγρού και ξηρού GR καθαρισμού Σημαντικές οδηγίες ασφάλειας

ΔΙΑΒΑΖΕΤΕ ΠΡΟΣΕΚΤΙΚΑ ΚΑΙ ΦΥΛΑΣΣΕΤΕ ΓΙΑ ΜΕΛΛΟΝΤΙΚΗ ΧΡΗΣΗ.

- Χρησιμοποιείτε την ηλεκτρική σκούπα και τα αξεσουάρ της σύμφωνα με τις οδηγίες που περιέχονται στο παρόν εγχειρίδιο χρήσης.
- Η παρούσα ηλεκτρική σκούπα μπορεί να χρησιμοποιείται από παιδιά 8 ετών και άνω και από άτομα με σωματική ή νοητική αναπηρία, ή από μη έμπειρα άτομα μόνο εφόσον επιβλέπονται από κατάλληλο άτομο ή έχουν ενημερωθεί για τον τρόπο χρήσης της σκούπας με ασφαλή τρόπο και κατανοούν τους πιθανούς κινδύνους από την εσφαλμένη χρήση της. Τα παιδιά δεν πρέπει να παίζουν με την ηλεκτρική σκούπα. Ο καθαρισμός και η συντήρηση μπορούν να εκτελούνται από το χρήστη, αλλά όχι από παιδιά χωρίς επίβλεψη. Κρατήστε την ηλεκτρική σκούπα και τα εξαρτήματά της μακριά από παιδιά κάτω των 8 ετών.
- Χρησιμοποιείτε την ηλεκτρική σκούπα αποκλειστικά σε εσωτερικούς χώρους.
- Αυτή η ηλεκτρική σκούπα έχει σχεδιαστεί αποκλειστικά για οικιακή χρήση.
- Χρησιμοποιείτε την ηλεκτρική σκούπα αποκλειστικά σε εσωτερικούς χώρους. Μην το χρησιμοποιείτε σε βιομηχανικό περιβάλλον ή σε εξωτερικό χώρο.
- Μην εκθέτετε την ηλεκτρική σκούπα στο ηλιακό φως και μην την τοποθετείτε κοντά σε φωτιά ή συσκευές που εκπέμπουν θερμότητα.
- Μην χρησιμοποιείτε ποτέ αξεσουάρ που δεν συνοδεύουν αυτήν την ηλεκτρική σκούπα ή που δεν έχουν εγκριθεί από τον κατασκευαστή για αυτό το μοντέλο ηλεκτρικής σκούπας.
- Προτού συνδέσετε την ηλεκτρική σκούπα στην πρίζα, ελέγξτε εάν η ονομαστική τάση του ρεύματος στην ετικέτα της συσκευής συμφωνεί με την τάση της πρίζας.



Προειδοποίηση:

Για να μειώσετε τον κίνδυνο πυρκαγιάς ή τραυματισμού από ηλεκτροπληξία, βεβαιωθείτε ότι έχει τοποθετηθεί ο διακόπτης φλοτέρ στο καπάκι του δοχείου συλλογής.

- Μην χρησιμοποιείτε την ηλεκτρική σκούπα σε κλειστούς χώρους, όπου ενδέχεται να υπάρχουν εύφλεκτα υγρά, αναθυμιάσεις από λαδομπογιές, διαλύτες ή εντομοκτόνα για την αντιμετώπιση των σκώρων, καθώς και άλλες εκρηκτικές ή τοξικές αναθυμιάσεις ή εύφλεκτες σκόνες.
- Χρησιμοποιείτε την ηλεκτρική σκούπα σε μια επίπεδη επιφάνεια.
- Να προσέχετε όταν καθαρίζετε σκάλες.
- Μην αγγίζετε την ηλεκτρική σκούπα, το καλώδιο ρεύματος ή το φις με βρεγμένα χέρια.
- Μην χρησιμοποιείτε την ηλεκτρική σκούπα χωρίς τα φίλτρα. Πριν τη θέσετε σε λειτουργία, όλα τα φίλτρα πρέπει να είναι σωστά τοποθετημένα.
- Βεβαιωθείτε ότι οι οπές αερισμού της ηλεκτρικής σκούπας δεν είναι μπλοκαρισμένες, όσο λειτουργεί.
- Χρησιμοποιείτε μόνο καθαριστικά που προορίζονται για μηχανικό καθαρισμό χαλιών και ταπετσαριών, καθώς και καθαριστικά για μηχανικό καθαρισμό δαπέδων, αντίστοιχα παραθύρων. Τα προϊόντα καθαρισμού πρέπει να βρίσκονται πάντα μακριά από παιδιά.
- Όταν προετοιμάζετε το διάλυμα καθαριστικού, να ακολουθείτε τις δοσολογίες που ορίζονται στη συσκευασία των αντίστοιχων προϊόντων καθαρισμού.
- Χρησιμοποιείτε μόνο τέτοια υγρά και στις ποσότητες που περιγράφονται στο παρόν εγχειρίδιο χρήσης.
- Μην χρησιμοποιείτε τη σκούπα για να αναρροφήσετε τα εξής:
 - αναμμένα τσιγάρα, φλεγόμενα αντικείμενα, σπύρτα ή κάρβουνα,
 - πτητικά ή εύφλεκτα υγρά, όπως βενζίνη κ.λπ.,
 - τοξικές ουσίες, όπως χλωρίνη, καθαριστικά που περιέχουν αμμωνία, καθαριστικά για αποχετεύσεις κ.λπ.,
 - σκληρά ή αιχμηρά αντικείμενα, όπως θραύσματα, βελόνες, νομίσματα, καρφιά, βίδες, πινέζες κ.λπ.,
 - αλεύρι, σοβάδες, τσιμέντο και άλλα δομικά υλικά,
 - μεγάλα κομμάτια χαρτιού ή πλαστικών τσαντών που μπορούν εύκολα να φράξουν την οπή αναρρόφησης.



Προειδοποίηση:

Κρατήστε τρίχες, χαλαρά ρούχα, δάχτυλα και άλλα μέλη του σώματος μακριά από τα ανοίγματα και τα κινούμενα μέρη της ηλεκτρικής σκούπας και των αξεσουάρ της.

- Μην τοποθετείτε αντικείμενα στις οπές.

- Στην περίπτωση φραγμού τυχόν ανοιγμάτων της ηλεκτρικής σκούπας, μην τη χρησιμοποιήσετε. Βεβαιωθείτε ότι τα υλικά που θα μπορούσαν να φράξουν τη ροή αέρα, όπως σκόνη, τρίχες, τρίχες ζώων και άλλοι ρύποι δεν συσσωρεύονται στο εσωτερικό των ανοιγμάτων της ηλεκτρικής σκούπας.
- Το σκούπισμα ορισμένων τύπων ή επιφανειών δαπέδων μπορεί να δημιουργήσει ηλεκτροστατική εκκένωση που όμως είναι ακίνδυνη για το χρήστη.
- Να ελέγχετε πάντα πρώτα εάν το δάπεδο, το χαλί ή ταπετσαρίες είναι κατάλληλα για υγρό καθαρισμό.
- Εάν έχετε τυχόν αμφιβολίες σχετικά με το αν η λειτουργία υγρού καθαρισμού της ηλεκτρικής σκούπας είναι κατάλληλη για το δάπεδο, το χαλί ή την ταπετσαρία σας, επικοινωνήστε με τον κατασκευαστή του δαπέδου, του χαλιού ή της ταπετσαρίας.
- Στη λειτουργία υγρού καθαρισμού η ηλεκτρική σκούπα μπορεί να χρησιμοποιείται μόνο σε δάπεδα με σφραγισμένες αρθρώσεις, π.χ. πλακάκια. Μην χρησιμοποιείτε ποτέ τη λειτουργία υγρού καθαρισμού σε δάπεδα με μη σφραγισμένες αρθρώσεις.
- Όταν χρησιμοποιείτε την ηλεκτρική σκούπα στη λειτουργία υγρού καθαρισμού, το ρεύμα υγρού που εξέρχεται του ακροφυσίου ψεκασμού δεν πρέπει να κατευθύνεται σε εξοπλισμό που περιέχει ηλεκτρικά στοιχεία.
- Μην μετακινείτε την ηλεκτρική σκούπα τραβώντας την από το καλώδιο ρεύματος. Το καλώδιο ρεύματος δεν μπορεί να χρησιμοποιηθεί ως λαβή μεταφοράς. Βεβαιωθείτε ότι το καλώδιο ρεύματος δεν αγγίζει θερμές επιφάνειες, αιχμηρά άκρα ή γωνίες, ή ότι δεν τσακίζει όταν κλείνει μια πόρτα. Μην περνάτε την ηλεκτρική σκούπα πάνω από το καλώδιο ρεύματος.
- Προτού συνδέσετε ή αφαιρέσετε τη βούρτσα τούρμπο, να απενεργοποιείτε πάντα την ηλεκτρική σκούπα και να την αποσυνδέετε από την πρίζα.
- Δεν πρέπει να αφήνετε την ηλεκτρική σκούπα χωρίς επίβλεψη όταν είναι συνδεδεμένη σε μια πρίζα.
- Να απενεργοποιείτε πάντα την ηλεκτρική σκούπα και να την αποσυνδέετε από την πρίζα όταν την αφήνετε χωρίς επίβλεψη, όταν δεν χρησιμοποιείται και πριν τον καθαρισμό ή τη συντήρησή της. Πριν την αποσύνδεση της ηλεκτρικής σκούπας από την πρίζα, βεβαιωθείτε ότι όλα τα στοιχεία ελέγχου της είναι απενεργοποιημένα.
- Μην βυθίζετε την ηλεκτρική σκούπα σε νερό ή άλλο υγρό και μην την ξεπλένετε κάτω από το νερό της βρύσης.

- Αποσυνδέετε το καλώδιο ρεύματος από την πρίζα τραβώντας το φικ και όχι το καλώδιο. Διαφορετικά, μπορεί να υποστεί ζημιά το καλώδιο ρεύματος ή η πρίζα.
- Να κρατάτε το φικ με το χέρι σας όταν τυλίγεται το καλώδιο ρεύματος.
- Εάν το καλώδιο ρεύματος έχει υποστεί βλάβη, πρέπει να αντικατασταθεί από εξουσιοδοτημένο κέντρο σέρβις ή κάποιον εξειδικευμένο τεχνικό για να αποφευχθούν τυχόν κίνδυνοι. Απαγορεύεται η χρήση της ηλεκτρικής σκούπας όταν το καλώδιο ρεύματος είναι φθαρμένο ή το φικ έχει υποστεί ζημιά.
- Εάν η ηλεκτρική σκούπα δεν λειτουργεί σωστά, εάν έχει παραμείνει σε εξωτερικό χώρο, έχει πέσει στο έδαφος, έχει βυθιστεί στο νερό ή παρουσιάζει ορατά σημάδια φθοράς, δεν πρέπει να χρησιμοποιείται και πρέπει να παραδοθεί σε ένα εξουσιοδοτημένο κέντρο σέρβις για επιθεώρηση ή επισκευές.
- Για να αποφύγετε τυχόν επικίνδυνες καταστάσεις, μην επισκευάζετε ποτέ μόνοι σας την ηλεκτρική σκούπα και μην την τροποποιείτε με κανέναν τρόπο. Αυτή η ηλεκτρική σκούπα δεν περιέχει κανένα τμήμα που να μπορεί να επισκευαστεί από το χρήστη. Όλες οι επισκευές πρέπει να εκτελούνται σε εξουσιοδοτημένο κέντρο σέρβις. Επεμβαίνοντας οι ίδιοι στη συσκευή διατρέχετε τον κίνδυνο να ακυρώσετε τα δικαιώματά σας στο πλαίσιο της εγγύησης για ανεπαρκή απόδοση ή κακή ποιότητα.

A

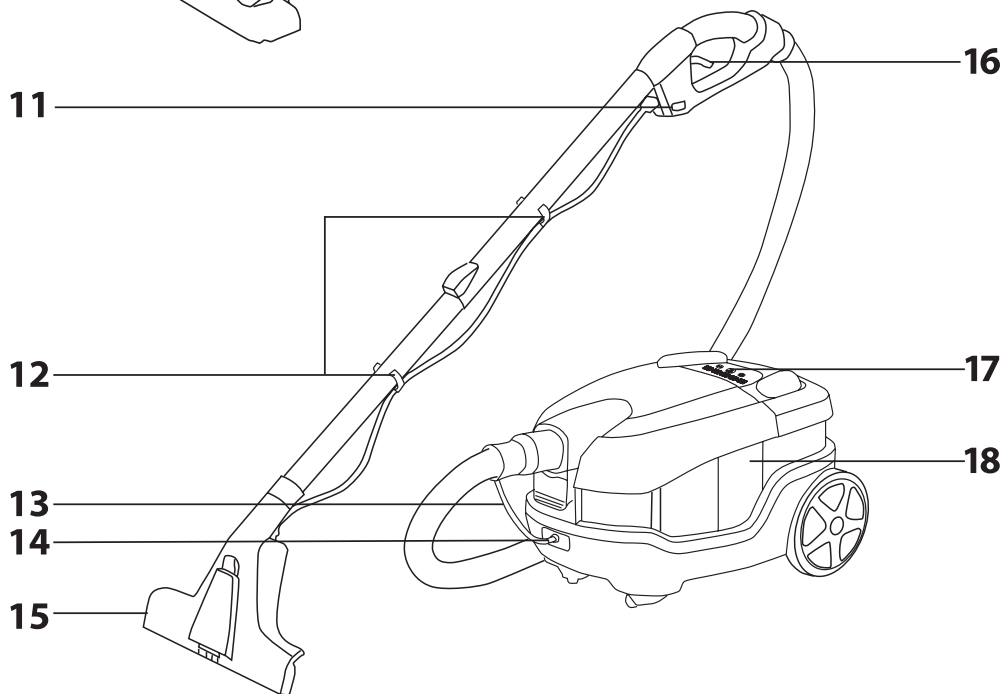
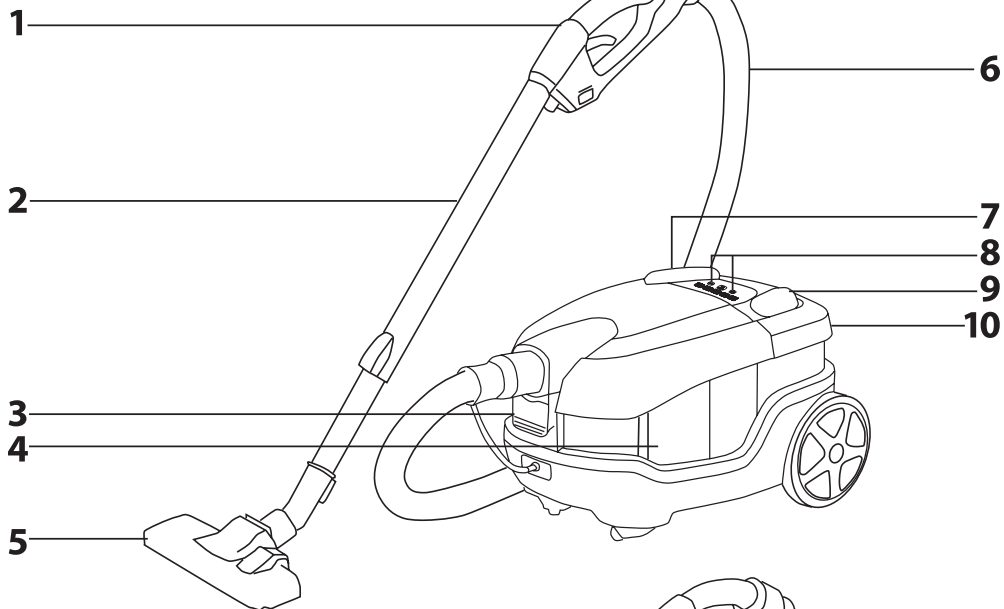

B



1



2



3



4



5

C

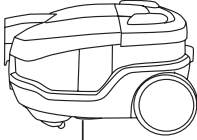

1



2

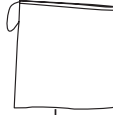

3



4

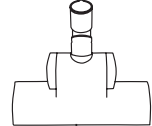

5

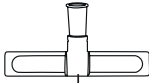

6

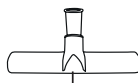

7

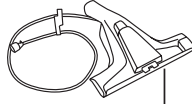

8

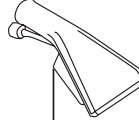

9

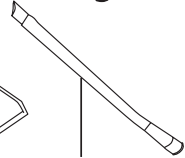

10



11



12



13



14



15

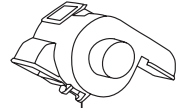

16



17

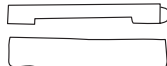

18



19

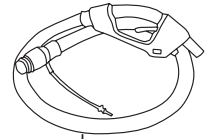

20

D

1

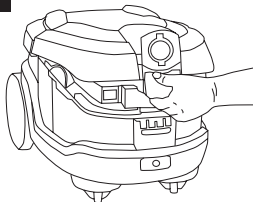

2

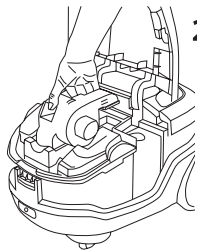

3

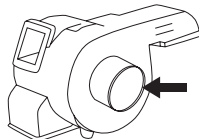

4

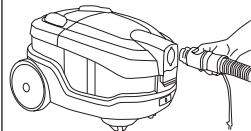

5

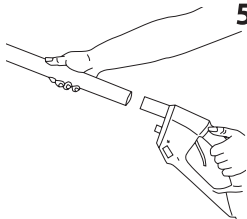

6

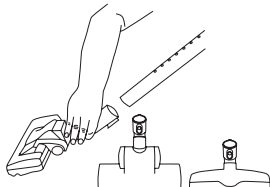

7

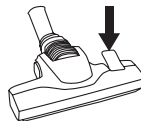

8

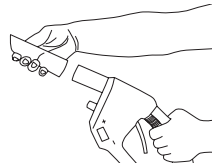
**E**

1

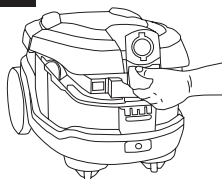

2

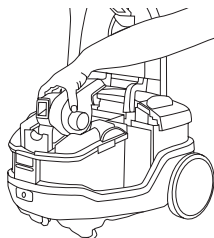

3

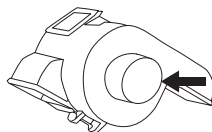

4

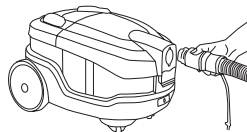

5

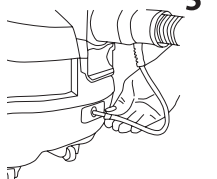

6

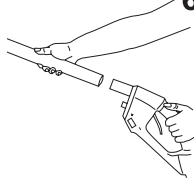

7

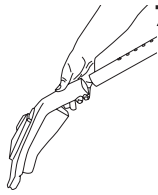

8

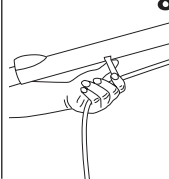

9

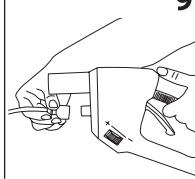

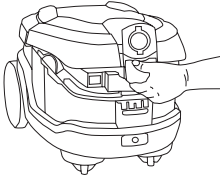
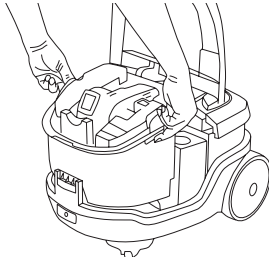
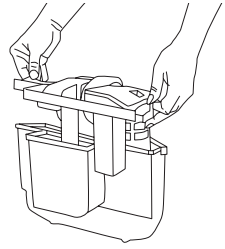
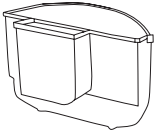
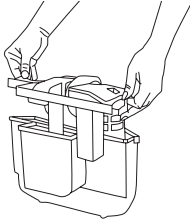
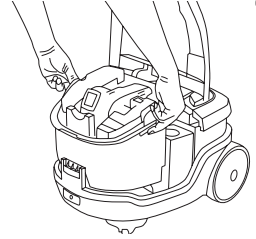
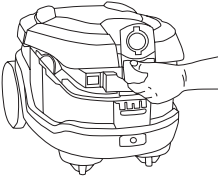
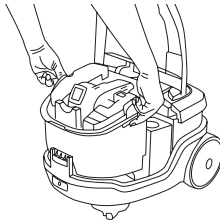
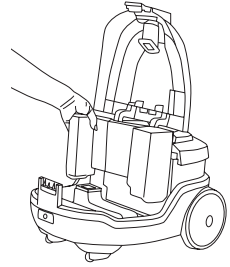
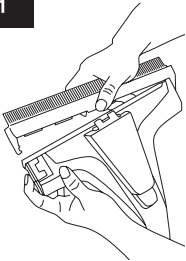
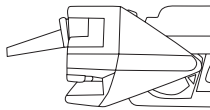
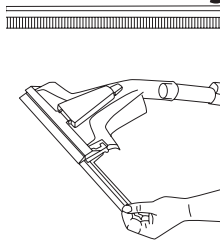
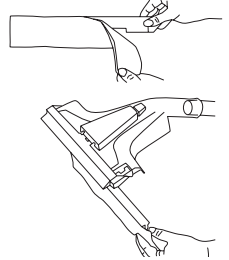
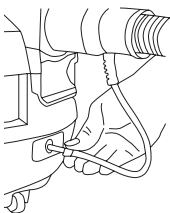
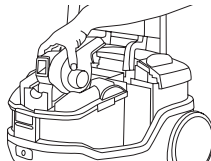
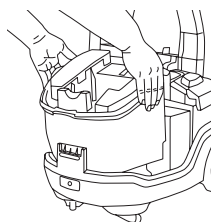
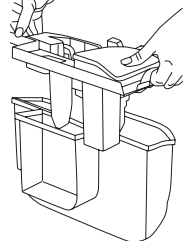
F**1****2****3****4****5****6****G****1****2****3****H****1****2****3****4****I****1****2****3****4**

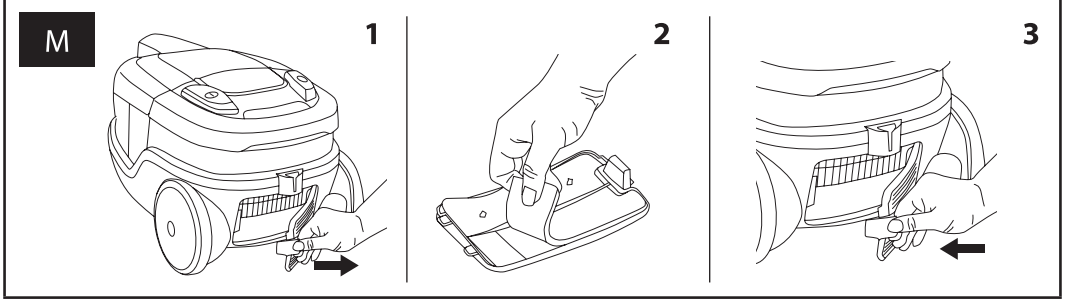
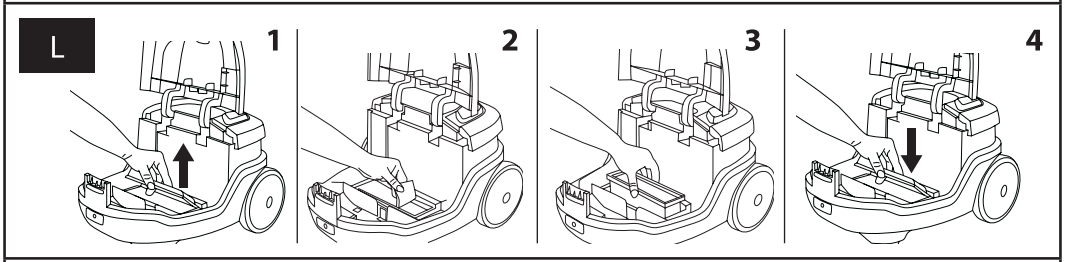
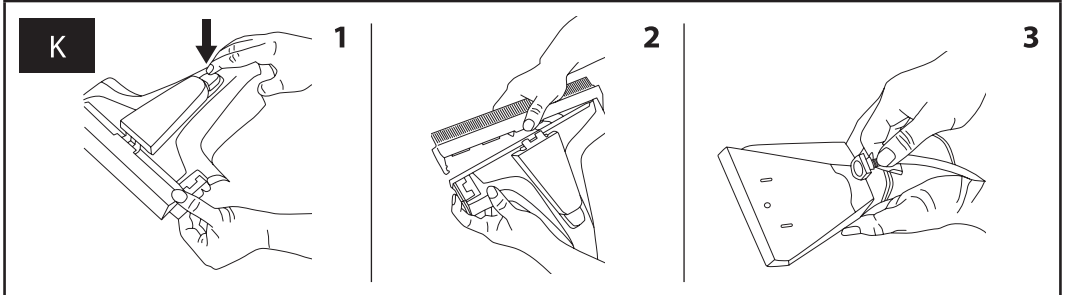
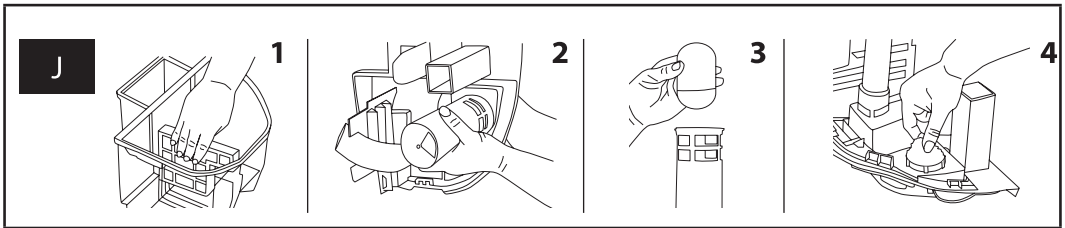

**Προσοχή:**

Γεμίστε το δοχείο **A18** με καθαρό νερό βρύσης, μέγιστης θερμοκρασίας 60°C. Μην χρησιμοποιείτε βραστό νερό. Μην θερμαίνετε το νερό ή το δοχείο **A18** σε φούρο μικροκυμάτων.

- Χρησιμοποιείτε μόνο καθαριστικά που προορίζονται για μηχανικό καθαρισμό χαλιών και ταπεταριών, καθώς και καθαριστικά για μηχανικό καθαρισμό δαπέδων, αντίστοιχα παραθύρων. Μην αντικαθιστάτε αυτά τα καθαριστικά με άλλα οικιακά καθαριστικά.
- Βιδώστε το κάλυμμα του δοχείου **A18**. Τοποθετήστε ξανά το δοχείο **A18** και το δοχείο **A4** στην ηλεκτρική σκούπα.
- Κλείστε το επάνω κάλυμμα της ηλεκτρικής σκούπας. Βεβαιωθείτε ότι το επάνω κάλυμμα της ηλεκτρικής σκούπας ασφαλίζει στην κλειστή θέση.
- Επανασυνδέστε τον εύκαμπτο σωλήνα **C20** και το σωλήνα **A13** από την ηλεκτρική σκούπα.

ΚΑΘΑΡΙΣΤΙΚΑ

- Χρησιμοποιείτε μόνο καθαριστικά που προορίζονται για μηχανικό καθαρισμό χαλιών και ταπεταριών, καθώς και καθαριστικά για μηχανικό καθαρισμό δαπέδων, αντίστοιχα παραθύρων. Άλλα καθαριστικά μπορεί να προκαλέσουν ζημία στη ηλεκτρική σκούπα.
- Κατά την αραίωση, ακολουθήστε τις οδηγίες στη συσκευασία του καθαριστικού.
- Για τον καθαρισμό λείων, σκληρών δαπέδων με σφραγισμένες αρθρώσεις (πλακάκια κ.λπ.), χρησιμοποιείτε καθαριστικά.
- Για τον καθαρισμό χαλιών και ταπεταριών, χρησιμοποιείτε καθαριστικά που προορίζονται για χαλιά και ταπεταρίες.
- Συνιστούμε να έχετε επαρκή ποσότητα καθαριστικών, έτσι ώστε να τα έχετε πάντα διαθέσιμα όποτε τα χρειαστείτε.
- Τα προϊόντα καθαρισμού πρέπει να βρίσκονται πάντα μακριά από παιδιά.

**Προειδοποίηση:**

Για να μειώσετε τον κίνδυνο πυρκαγιάς ή τραυματισμού από ηλεκτροπληξία ως αποτέλεσμα κατεστραμμένων εσωτερικών στοιχείων, να χρησιμοποιείτε μόνο καθαριστικά που προορίζονται για μηχανικό καθαρισμό χαλιών και ταπεταριών, καθώς και καθαριστικά για μηχανικό καθαρισμό δαπέδων, αντίστοιχα παραθύρων.

ΧΡΗΣΗ ΤΗΣ ΗΛΕΚΤΡΙΚΗΣ ΣΚΟΥΠΑΣ ΣΑΣ**Προειδοποίηση:**

Για να μειώσετε τον κίνδυνο πυρκαγιάς ή τραυματισμού από ηλεκτροπληξία, βεβαιωθείτε ότι έχετε τοποθετήσει ο διακόπτης φλιπτέρ στο καπάκι του δοχείου συλλογής **A4**.

**Προειδοποίηση:**

Μην χρησιμοποιείτε την ηλεκτρική σκούπα χωρίς τα φίλτρα τοποθετημένα.

ΛΕΙΤΟΥΡΓΙΑ ΣΚΟΥΠΙΣΜΑΤΟΣ ΜΕ ΦΙΛΤΡΑΡΙΣΜΑ ΝΕΡΟΥ

- Πριν τη χρήση, ελέγξτε ότι ακολουθήσετε τις οδηγίες για σκούπισμα με φιλτράρισμα νερού κατά τη συναρμολόγηση της ηλεκτρικής σκούπας και την πλήρωση του δοχείου συλλογής **A4**.
- Ελέγξτε ότι το απαραίτητο αξεσουάρ συνδέεται στον τηλεσκοπικό σωλήνα **A2** ή στη λαβή εύκαμπτου σωλήνα **A1**.
- Τραβήξτε το φως για να ξετυλίξετε το καλώδιο ρεύματος από το πίσω μέρος της ηλεκτρικής σκούπας στο επιθυμητό μήκος και συνδέστε το φως σε μια πρίζα. Για να ενεργοποιήσετε την ηλεκτρική σκούπα, πατήστε το κουμπί **A9**.

**Προσοχή:**

Μην τραβάτε το καλώδιο ρεύματος πέρα από το κίτρινο σημάδι. Εάν τραβήξετε το καλώδιο ρεύματος πέρα από το κόκκινο σημάδι, θα προκληθεί ζημία στο αυτόματο σύστημα περιτύλιξης του καλωδίου ρεύματος.

- Χρησιμοποιήστε το κουμπί **A8** για να ορίσετε την ισχύ αναρρόφησης, ανάλογα με τον τύπο της επιφάνειας που θα σκούπισετε. Η ρύθμιση της ισχύος αναρρόφησης υποδεικνύεται από το άναμμα της αντίστοιχης ένδειξης LED.
- Εάν ηλεκτρική σκούπα αρχίσει να χάνει ισχύ, απενεργοποιήστε τη και αποσυνδέστε την από την πρίζα. Ελέγξτε ότι το δοχείο συλλογής **A4** γεμίζει και ελέγξτε το βαθμό στον οποίο το φίλτρο του δοχείου συλλογής **A4** και τα φίλτρα εισερχόμενης και εξερχόμενης ροής είναι λερωμένα.

ΥΓΡΟΣ ΚΑΘΑΡΙΣΜΟΣ - ΧΑΛΙΑ ΚΑΙ ΤΑΠΕΤΑΡΙΕΣ

- Πρώτα, σκουπίστε καλά την επιφάνεια που θα καθαρίσετε.
- Προτού αρχίσετε τον καθαρισμό των χαλιών ή ταπεταριών, ελέγξτε για σταθερότητα χρώματος/ αποχρωματισμού σε μη λιωμένο ορατή περιοχή.
- Κατά τον καθαρισμό χαλιών, αρχώνιστε τη διαδικασία ώστε να έχετε τη δυνατότητα εξόδου από το δωμάτιο. Το καλύτερο είναι να οργανώσετε σε μια γωνία ώστε να είναι το πιο μακρινό σημείο από την έξοδο από το δωμάτιο.
- Προτού αρχίσετε τον καθαρισμό της ταπεταρίας ελέγξτε το υλικό πλήρωσης της, εάν είναι δυνατό. Ορισμένοι τύποι χρωματιστών υλικών πλήρωσης μπορεί να απελευθερώσουν χρώμα όταν βρασουν, το οποίο μπορεί να οδηγήσει σε αποχρωματισμό της ταπεταρίας.

**Σημαντικό:**

Εάν επιθυμείτε να καθαρίσετε ταπεταρίες στη λειτουργία υγρού καθαρισμού, μελετήστε πρώτα τα σύμβολα και τις οδηγίες καθαρισμού στην ετικέτα της ταπεταρίας. Μην χρησιμοποιείτε ποτέ υγρό καθαρισμό σε βελούδι ή μετάξι. Εάν η ετικέτα με τις οδηγίες καθαρισμού απουσιάζει ή δεν περιλαμβάνει σύμβολα, ρωτήστε τον κατασκευαστή ή τον πωλητή της ταπεταρίας για περαιτέρω πληροφορίες. Εάν η ετικέτα περιλαμβάνει το σύμβολο ή κείμενο "Μόνο στεγρός καθαρισμός", μην εκτελείτε υγρό καθαρισμό. Εάν έχετε τυχόν αμφιβολίες σχετικά με το αν η λειτουργία υγρού καθαρισμού της ηλεκτρικής σκούπας είναι κατάλληλη για το χαλί ή την ταπεταρία σας, επικοινωνήστε με τον κατασκευαστή του χαλιού ή της ταπεταρίας.

**Προειδοποίηση:**

Για να μειώσετε τον κίνδυνο πυρκαγιάς ή τραυματισμού από ηλεκτροπληξία ως αποτέλεσμα κατεστραμμένων εσωτερικών στοιχείων, να χρησιμοποιείτε μόνο καθαριστικά που προορίζονται για το μηχανικό καθαρισμό χαλιών και ταπεταριών.

- Πριν τη χρήση, ελέγξτε ότι ακολουθήσατε τις οδηγίες για υγρό καθαρισμό κατά τη συναρμολόγηση της ηλεκτρικής σκούπας και την πλήρωση του δοχείου συλλογής **A18**.
- Ελέγξτε ότι το απαραίτητο αξεσουάρ (για καθαρισμό χαλιών) χρησιμοποιήσατε το ακροφύσιο **C8** και για καθαρισμό ταπεταρίας χρησιμοποιήσατε το ακροφύσιο **C9** συνδέεται στον τηλεσκοπικό σωλήνα **A2** ή στη λαβή του εύκαμπτου σωλήνα **A1** και ότι ο σωλήνας συνδέεται στη λαβή του εύκαμπτου σωλήνα **A1**.
- Τραβήξτε το φως για να ξετυλίξετε το καλώδιο ρεύματος από το πίσω μέρος της ηλεκτρικής σκούπας στο επιθυμητό μήκος και συνδέστε το φως σε μια πρίζα.

**Προσοχή:**

Μην τραβάτε το καλώδιο ρεύματος πέρα από το κίτρινο σημάδι. Εάν τραβήξετε το καλώδιο ρεύματος πέρα από το κόκκινο σημάδι, θα προκληθεί ζημία στο αυτόματο σύστημα περιτύλιξης του καλωδίου ρεύματος.

- Για να ενεργοποιήσετε την ηλεκτρική σκούπα, πατήστε το κουμπί **A9** και για να αρχίσει η λειτουργία υγρού καθαρισμού, πατήστε το κουμπί **A17**.
- Στη λειτουργία υγρού καθαρισμού, χρησιμοποιείτε τη ρύθμιση μέγιστης ισχύος αναρρόφησης.
- Τοποθετήστε το ακροφύσιο στην επιφάνεια που επιθυμείτε να καθαρίσετε και πατήστε τη σκανδάλη **A16** για να ψεκάσει το διάλυμα καθαριστικού, ενώ παράλληλα τραβάτε το ακροφύσιο προς το μέρος σας. Αφήστε τη σκανδάλη **A16** και με αρχές κινήσεις κινηθείτε μπρος-πίσω στο ίδιο μέρος για να αφαιρέσετε τυχόν υπολείμματα νερού. Συνεχίστε ομοίως μέχρι να καθαρίσετε ολόκληρη την επιφάνεια.
- Βεβαιωθείτε ότι το χαλί ή η ταπεταρία δεν βρέχει υπερβολικά.
- Εάν η ηλεκτρική σκούπα αρχίσει να χάνει ισχύ αναρρόφησης, διακόψτε τη διαδικασία υγρού καθαρισμού και ελέγξτε τη στάθμη πλήρωσης του δοχείου συλλογής **A4**, καθώς η αναρρόφηση διακόπεται αυτόματα όταν το δοχείο συλλογής **A4** είναι γεμάτο έως το σημάδι "FULL" (Πλήρες) (1,6 λίτρα).
- Όταν η ηλεκτρική σκούπα διακόψει τον ψεκασμό διαλύματος καθαριστικού, απενεργοποιήστε την αμέσως με το κουμπί **A9** και ελέγξτε την ποσότητα διαλύματος στο δοχείο **A18**. Εάν αδειάσει το δοχείο **A18** και επιθυμείτε να συνεχίσετε τον καθαρισμό, προσθέστε το διάλυμα στο δοχείο **A18** σύμφωνα με τις οδηγίες στο κεφάλαιο "Πλήρωση του δοχείου συλλογής / δοχείου διαλύματος καθαριστικού".

ΥΓΡΟΣ ΚΑΘΑΡΙΣΜΟΣ - ΣΚΛΗΡΑ ΔΩΠΕΛΙΑ ΜΕ ΣΦΡΑΓΙΣΜΕΝΕΣ ΑΡΘΡΩΣΕΙΣ ΚΑΙ ΠΑΡΑΥΡΑ

- Σκουπίστε καλά το δάπεδο προτού το καθαρίσετε.
- Κατά τον καθαρισμό, προχωρήστε κατάλληλα ώστε να είναι δυνατή η έξοδος από το δωμάτιο. Το καλύτερο είναι να αρχίσετε από τη γωνία στη μεγαλύτερη απόσταση από την έξοδο.

**Προειδοποίηση:**

Για να μειώσετε τον κίνδυνο πυρκαγιάς ή τραυματισμού από ηλεκτροπληξία ως αποτέλεσμα κατεστραμμένων εσωτερικών στοιχείων, να χρησιμοποιείτε μόνο καθαριστικά που προορίζονται για τον καθαρισμό δαπέδων, αντίστοιχα παραθύρων.

- Πριν τη χρήση, ελέγξτε ότι ακολουθήσατε τις οδηγίες για υγρό καθαρισμό κατά τη συναρμολόγηση της ηλεκτρικής σκούπας και την πλήρωση του δοχείου συλλογής **A18**.
- Συνδέστε το εξάρτημα **C17** στο ακροφύσιο υγρού καθαρισμού δαπέδων **C8** πατώντας το κλιπ στην πλευρά του ακροφυσίου **C8** με το δείκτη του ενός χεριού και ούρετε το εξάρτημα **C17** από την επάνω εσοχή του ακροφυσίου **C8** με το άλλο χέρι, βλ. εικόνα H1. Όταν το εξάρτημα **C17** βρίσκεται στη σωστή θέση, απελευθερώστε το κλιπ για να ασφαλίσει στη θέση του, βλ. εικόνα H2.
- Για τον υγρό καθαρισμό σκληρών δαπέδων με σφραγισμένες αρθρώσεις ή παράθυρα, συνδέστε τη ρακέτα **C19** στο εξάρτημα **C17**, βλ. εικόνα H3. Είναι απαραίτητο να ούρετε τη ρακέτα **C19** από το πλάι μέσα στην εσοχή στο εξάρτημα **C17**, με το άκρο που επισημαίνεται με τα δύο βελία. Αφού ούρετε ολόκληρη τη ρακέτα **C19** μέσα στην εσοχή του εξαρτήματος **C17**, βεβαιωθείτε ότι οι αλκαλικές στη ρακέτα **C19** είναι στραμμένες προς τα κάτω.
- Για τον υγρό καθαρισμό σκληρών δαπέδων με σφραγισμένες αρθρώσεις ή παράθυρα με τη χρήση σφουγγαρίσματος, συνδέστε το πανί στο εξάρτημα σφουγγαρίσματος έτσι ώστε το πανί να κολληθεί στο υλικό Velcro του εξαρτήματος σφουγγαρίσματος και, στη συνέχεια, ούρετε το συναρμολογημένο σφουγγαρίσματο στην εσοχή του εξαρτήματος **C17**, βλ. εικόνα H4. Βεβαιωθείτε ότι ολόκληρο το αξεσουάρ σφουγγαρίσματος έχει τοποθετηθεί μέσα στην εσοχή.

**Σημαντικό:**

Ελέγξτε ότι το επάνω άκρο του σφουγγαρίσματος βρίσκεται κάτω από το άκρο με το οποίο το αξεσουάρ σφουγγαρίσματος εισέρχεται στην εσοχή στο εξάρτημα **C17**.

- Τραβήξτε το φως για να ξετυλίξετε το καλώδιο ρεύματος από το πίσω μέρος της ηλεκτρικής σκούπας στο επιθυμητό μήκος και συνδέστε το φως σε μια πρίζα.

**Προσοχή:**

Μην τραβάτε το καλώδιο ρεύματος πέρα από το κίτρινο σημάδι. Εάν τραβήξετε το καλώδιο ρεύματος πέρα από το κόκκινο σημάδι, θα προκληθεί ζημία στο αυτόματο σύστημα περιτύλιξης του καλωδίου ρεύματος.

- Για να ενεργοποιήσετε την ηλεκτρική σκούπα, πατήστε το κουμπί **A9** και για να αρχίσει η λειτουργία υγρού καθαρισμού, πατήστε το κουμπί **A17**.
- Στη λειτουργία υγρού καθαρισμού, χρησιμοποιείτε τη ρύθμιση μέγιστης ισχύος αναρρόφησης.
- Όταν καθαρίζετε με τη ρακέτα **C19**, πιεστή τη ρακέτα **C19** από πάνω και πατήστε τη σκανδάλη **A16** για να υγράνετε την περιοχή με το διάλυμα καθαριστικού, ενώ ταυτόχρονα τραβάτε το ακροφύσιο **C8** προς το μέρος σας. Αφήστε τη σκανδάλη **A16**, γυρίστε το ακροφύσιο **C8** μπροστά και περάστε πάλι αργά πάνω από την καθαρισμένη επιφάνεια με το εξάρτημα, έτσι ώστε η ρακέτα του εξαρτήματος **C17** να είναι σε επαφή με το δάπεδο και να απομακρυνθεί το υπόλοιπο νερό από την καθαρισμένη επιφάνεια. Συνεχίστε ομοίως για τον καθαρισμό ολόκληρης της επιφάνειας.
- Όταν καθαρίζετε με το εξάρτημα σφουγγαρίσματος **C18**, σπρώξτε το εξάρτημα **C18** πάνω στο δάπεδο και πατήστε τη σκανδάλη **A16** για να βρέξετε το πανί σφουγγαρίσματος με το διάλυμα καθαριστικού. Μετακινήστε το εξάρτημα σφουγγαρίσματος μπρος και πίσω και εφαρμόστε διάλυμα καθαριστικού, όπως χρειάζεται. Αφήστε τη σκανδάλη **A16**, γυρίστε το ακροφύσιο **C8** εμπρός και περάστε πάλι αργά πάνω από την καθαρισμένη επιφάνεια με το εξάρτημα, έτσι ώστε η ρακέτα του εξαρτήματος **C17** να είναι σε επαφή με το δάπεδο και να απομακρυνθεί το υπόλοιπο νερό από την καθαρισμένη επιφάνεια. Συνεχίστε ομοίως για τον καθαρισμό ολόκληρης της επιφάνειας.
- Όταν καθαρίζετε παράθυρα, συνεχίστε με τον ίδιο τρόπο.

**Προσοχή:**

Μην βρέχετε υπερβολικά το πανί σφουγγαρίσματος με μεγάλες ποσότητες διαλύματος καθαριστικού.







Προειδοποίηση:

Για να μειώσετε τον κίνδυνο πυρκαγιάς ή τραυματισμού από ηλεκτροπληξία, απενεργοποιήστε την ηλεκτρική σκούπα και αποσυνδέστε την από την πρίζα πριν τον καθαρισμό, τη συντήρηση ή την αντιμετώπιση προβλημάτων.

ΠΡΟΒΛΗΜΑ	ΠΙΘΑΝΗ ΑΙΤΙΑ	ΛΥΣΗ
Ο ψεκασμός λειτουργεί λίγο ή καθόλου.	<p>Η λειτουργία υγρού καθαρισμού δεν ενεργοποιείται.</p> <p>Το δοχείο A18 δεν γεμίζει ή είναι άδειο.</p> <p>Το δοχείο A18 δεν είναι τοποθετημένο σωστά στη θέση του.</p> <p>Ο σωλήνας διαλύματος καθαριστικού A13 δεν συνδέεται σωστά ή δεν συνδέεται καθόλου, στην οπή του σύνδεσμου A14 στο μπροστινό μέρος της ηλεκτρικής σκούπας.</p> <p>Ο σωλήνας διαλύματος καθαριστικού δεν συνδέεται σωστά ή δεν συνδέεται καθόλου στο σύνδεσμο της λαβής του εύκαμπτου σωλήνα A1.</p> <p>Το ακροφύσιο ψεκασμού στο ακροφύσιο υγρού καθαρισμού έχει φράξει.</p>	<p>Πατήστε το κουμπί A17 για να ενεργοποιήσετε τη λειτουργία υγρού καθαρισμού.</p> <p>Γεμίστε το δοχείο A18 σύμφωνα με τις οδηγίες στο κεφάλαιο "Πλήρωση του δοχείου συλλογής / δοχείου διαλύματος καθαριστικού - Λειτουργία υγρού καθαρισμού".</p> <p>Αφαιρέστε το δοχείο A18 και εισαγάγετέ το σωστά στη θέση του.</p> <p>Συνδέστε το σωλήνα A13 στο μπροστινό μέρος της ηλεκτρικής σκούπας σύμφωνα με τις οδηγίες που περιλαμβάνονται στο κεφάλαιο "Λειτουργία υγρού καθαρισμού".</p> <p>Συνδέστε το σωλήνα στο σύνδεσμο της λαβής του εύκαμπτου σωλήνα A1, σύμφωνα με τις οδηγίες στο κεφάλαιο "Λειτουργία υγρού καθαρισμού".</p> <p>Αφαιρέστε το ακροφύσιο ψεκασμού από το ακροφύσιο υγρού καθαρισμού και αφαιρέστε όλο το υλικό που προκαλεί την εμφραγή.</p>
Απώλεια ισχύος αναρρόφησης	<p>Έχει εγκατασταθεί ο σωστός διαχωριστήρας ή δεν υπάρχει καθόλου διαχωριστήρας στο καπάκι του δοχείου συλλογής A4.</p> <p>Το δοχείο συλλογής A4 δεν είναι εγκατεστημένο ή δεν εφαρμόζει καλά στη θέση του.</p> <p>Το καπάκι δεν συνδέεται στο δοχείο συλλογής A4 ή δεν εφαρμόζει καλά στη θέση του.</p> <p>Τα αφαιρούμενα μέρη του δοχείου συλλογής A4 δεν είναι σωστά ή δεν βρίσκονται στη θέση τους.</p> <p>Το δοχείο συλλογής A4 είναι γεμάτο.</p> <p>Το φλοτέρ είναι μπλοκαρισμένο μέσα στο δοχείο συλλογής A4.</p> <p>Το φίλτρο σφουγγαριού στο καπάκι του δοχείου συλλογής A4 ή το φίλτρο εισερχόμενης ροής είναι λερωμένο.</p> <p>Ο εύκαμπτος σωλήνας A6 έχει φράξει.</p>	<p>Βεβαιωθείτε ότι έχει εγκατασταθεί ο σωστός διαχωριστήρας στο καπάκι στο δοχείο συλλογής A4 πριν χρησιμοποιήσετε την ηλεκτρική σκούπα. Για ακούσιμα στη λειτουργία με φιλτράρισμα νερού, χρησιμοποιήστε το διαχωριστήρα C15 και για τη λειτουργία υγρού καθαρισμού χρησιμοποιήστε το διαχωριστήρα C16.</p> <p>Εγκαταστήστε σωστά το δοχείο συλλογής A4 στη θέση του.</p> <p>Συνδέστε σωστά το καπάκι στο δοχείο συλλογής A4.</p> <p>Βεβαιωθείτε ότι όλα τα αφαιρούμενα μέρη του καπακιού δοχείου συλλογής A4 έχουν εγκατασταθεί σωστά, όπως περιγράφεται αναλυτικά στο κεφάλαιο "Άδειασμα του δοχείου συλλογής".</p> <p>Άδειαστε το δοχείο συλλογής A4 σύμφωνα με τις οδηγίες που περιλαμβάνονται στο κεφάλαιο "Άδειασμα του δοχείου συλλογής".</p> <p>Άδειαστε το δοχείο συλλογής A4 σύμφωνα με τις οδηγίες που περιλαμβάνονται στο κεφάλαιο "Άδειασμα του δοχείου συλλογής". Το φλοτέρ θα απελευθερωθεί αμέσως όταν αδειάσει το δοχείο συλλογής A4.</p> <p>Καθαρίστε ή αντικαταστήστε τα φίλτρα όπως περιγράφεται στο κεφάλαιο "Άδειασμα του δοχείου συλλογής" και "Συντήρηση".</p> <p>Αποσυνδέστε τον εύκαμπτο σωλήνα A6 και αφαιρέστε τυχόν υλικό από το εσωτερικό του.</p>
Τα φίλτρα εισερχόμενης ροής φράζουν γρήγορα.	<p>Χρησιμοποιείτε λανθασμένο τύπο διαχωριστήρα στη λειτουργία ακούσιμα με φιλτράρισμα νερού.</p> <p>Το δοχείο συλλογής A4 δεν γεμίζει με καθαρό νερό.</p>	<p>Αφαιρέστε το λανθασμένο διαχωριστήρα και εγκαταστήστε το διαχωριστήρα για ακούσιμα με φιλτράρισμα νερού C15.</p> <p>Γεμίστε το δοχείο συλλογής A4 με καθαρό νερό σύμφωνα με τις οδηγίες που περιλαμβάνονται στο κεφάλαιο "Πλήρωση του δοχείου συλλογής / δοχείου διαλύματος καθαριστικού - Λειτουργία ακούσιμα με φιλτράρισμα νερού".</p>

<p>Παρατηρείται διαρροή αερού από το πίσω μέρος της ηλεκτρικής σκούπας.</p>	<p>Χρησιμοποιείτε λανθασμένο τύπο διαχωριστήρα στη λειτουργία υγρού καθαρισμού.</p> <p>Το φίλτρο HEPA μέσα στο δοχείο συλλογής A4 απουσιάζει ή είναι λερωμένο.</p> <p>Η μονάδα φλοτέρ στο καπάκι του δοχείου συλλογής A4 δεν έχει εγκατασταθεί ή συνδέει σωστά.</p>	<p>Αφαιρέστε το λανθασμένο διαχωριστήρα και τοποθετήστε το διαχωριστήρα για υγρό καθαρισμό C16.</p> <p>Εάν το φίλτρο HEPA δεν έχει εγκατασταθεί στο δοχείο συλλογής A4, τοποθετήστε το. Αντικαταστήστε ένα λερωμένο φίλτρο HEPA με ένα καινούριο ή καθαρίστε το σύμφωνα με τις οδηγίες στο κεφάλαιο "Άδειασμα του δοχείου συλλογής".</p> <p>Βεβαιωθείτε ότι το φλοτέρ έχει τοποθετηθεί εντός του σωλήνα και ότι η μονάδα φλοτέρ συνδέεται σωστά στο καπάκι του δοχείου συλλογής A4, όπως περιγράφεται στο κεφάλαιο "Άδειασμα του δοχείου συλλογής".</p>
---	---	--

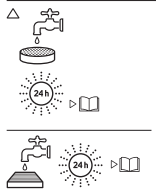
ΕΠΕΞΗΓΗΣΗ ΚΕΙΜΕΝΩΝ ΚΑΙ ΣΥΜΒΟΛΩΝ ΣΤΟ ΠΡΟΪΟΝ

ΚΕΙΜΕΝΑ ΚΑΙ ΣΥΜΒΟΛΑ ΣΤΟ ΠΡΟΪΟΝ	ΕΠΕΞΗΓΗΣΗ
	<p>Υγρός καθαρισμός. Διαβάστε το εγχειρίδιο χρήσης πριν τη χρήση.</p>
<p>water filter vacuum > </p>	<p>Σκούπωμα με φιλτράρισμα νερού. Διαβάστε το εγχειρίδιο χρήσης πριν τη χρήση.</p>
	<p>Οδηγίες για τον καθαρισμό φίλτρων Αυτό το φίλτρο μπορεί να καθαρίσει με καθαρό τρεχούμενο νερό. Μετά τον καθαρισμό, είναι απαραίτητο να αφηστεί το φίλτρο να στεγνώσει με φυσικό τρόπο για 24 ώρες. Για περισσότερες πληροφορίες, διαβάστε το εγχειρίδιο χρήσης.</p>
<p>Clean water fill line</p>	<p>Ένδειξη γραμμής πλήρωσης καθαρού νερού Αυτό το σημάδι στο πίσω τοίχωμα του δοχείου συλλογής A4 υποδεικνύει την ποσότητα καθαρού νερού που χρειάζεται να βρισκεται στο εσωτερικό του δοχείου συλλογής A4, πριν χρησιμοποιηθεί η ηλεκτρική σκούπα στη λειτουργία σκουπίματος με φιλτράρισμα νερού. Αυτό το σημάδι στο δοχείο A18 υποδεικνύει τη μέγιστη ποσότητα καθαρού νερού για το γέμισμα του δοχείου A18 για τη λειτουργία υγρού καθαρισμού.</p>
<p>Full</p>	<p>Ένδειξη γραμμής μέγιστης πλήρωσης Αυτό το σημάδι στο δοχείο συλλογής A4 υποδεικνύει τη μέγιστη στάθμη πλήρωσης του δοχείου συλλογής A4.</p>
	<p>Κλειδωμένη θέση</p>
	<p>Ξεκλειδωτή θέση</p>

ΤΕΧΝΙΚΕΣ ΠΡΟΔΙΑΓΡΑΦΕΣ

Όνομαστικό εύρος τάσης.....	220–240 V
Όνομαστική συχνότητα	50 Hz
Όνομαστική ισχύ εισόδου	1.600 W
Κατηγορία προστασίας από ηλεκτροπληξία	II
Επίπεδο προστασίας από ζημιά που προκαλεί είσοδος νερού.....	IPX4
Επίπεδο θορύβου.....	90 dB(A)
Κατηγορία απόδοσης φίλτρου HEPA.....	E12
Μήκος καλωδίου ρεύματος.....	6 m
Ακτίνα λειτουργίας.....	9 m

Το επίπεδο εκπομπής θορύβου είναι 90 dB(A), το οποίο αντιστοιχεί στο επίπεδο A της ηχητικής ισχύος σε σχέση με την ηχητική ισχύ αναφοράς 1 μW.

Επεξήγηση της τεχνικής ορολογίας

Κατηγορία ασφαλείας για την προστασία από ηλεκτροπληξία:
Κατηγορία II – Η προστασία από ηλεκτροπληξία επιτυγχάνεται με διπλή μόνωση ή με μόνωση υψηλής αντοχής.

Επίπεδο προστασίας από ζημιά που προκαλεί είσοδος νερού:

IPX4 – Η συσκευή προστατεύεται από νερό ψεκασμού.

Διατηρούμε το δικαίωμα να αλλάζουμε και τις τεχνικές προδιαγραφές.

ΟΔΗΓΙΕΣ ΚΑΙ ΠΛΗΡΟΦΟΡΙΕΣ ΣΧΕΤΙΚΑ ΜΕ ΤΗΝ ΑΠΟΡΡΙΨΗ ΤΩΝ ΧΡΗΣΙΜΟΠΟΙΗΜΕΝΩΝ ΥΛΙΚΩΝ ΣΥΣΚΕΥΑΣΙΑΣ

Απορρίψτε τα χρησιμοποιημένα υλικά συσκευασίας σε κάποιο ειδικό χώρο απορριμμάτων του δήμου σας.

ΑΠΟΡΡΙΨΗ ΤΟΥ ΧΡΗΣΙΜΟΠΟΙΗΜΕΝΟΥ ΗΛΕΚΤΡΙΚΟΥ ΚΑΙ ΗΛΕΚΤΡΟΝΙΚΟΥ ΕΞΟΠΛΙΣΜΟΥ



Όταν προϊόντα ή πρωτότυπα έγγραφα φέρουν αυτό το σύμβολο, σημαίνει ότι τα μεταχειρισμένα ηλεκτρικά ή ηλεκτρονικά προϊόντα δεν πρέπει να απορρίπτονται μαζί με τα υπόλοιπα οικιακά απορρίμματα. Για την ορθή απόρριψη, ανανέωση και ανακύκλωση της συσκευής, παραδώστε τη συσκευή σε καθορισμένα σημεία συλλογής. Εναλλακτικά, σε κάποιες χώρες της Ευρωπαϊκής Ένωσης ή άλλες ευρωπαϊκές χώρες μπορείτε να επιστρέψετε τη συσκευή στο τοπικό κατάστημα από όπου την αγοράσατε και να προμηθευτείτε μια νέα συσκευή εφάμιλλης ποιότητας.

Η ορθή απόρριψη αυτού του προϊόντος συμβάλλει στην εξοικονόμηση πολύτιμων φυσικών πόρων και προστατεύει το περιβάλλον και την ανθρώπινη υγεία που διαφορετικά θα επηρεάζονταν από την ακατάλληλη απόρριψη των απορριμμάτων. Για περισσότερες λεπτομέρειες, συμβουλευτείτε τις τοπικές αρχές ή κάποιο μονάδα συλλογής απορριμμάτων. Σύμφωνα με τους εθνικούς κανονισμούς, ενδεχομένως να επιβάλλονται πρόστιμα για την εσφαλμένη απόρριψη αυτού του τύπου απορριμμάτων.

Για επιχειρήσεις με έδρα σε χώρες της Ευρωπαϊκής Ένωσης

Εάν θέλετε να απορρίψετε ηλεκτρικές ή ηλεκτρονικές συσκευές, ζητήστε τις απαραίτητες πληροφορίες από το κατάστημα πώλησης ή τον προμηθευτή σας.

Απόρριψη σε άλλες χώρες εκτός της Ευρωπαϊκής Ένωσης.

Αυτό το σύμβολο ισχύει στην Ευρωπαϊκή Ένωση. Αν επιθυμείτε να απορρίψετε αυτό το προϊόν, ζητήστε τις απαραίτητες πληροφορίες σχετικά με τη σωστή μέθοδο απόρριψης από το τοπικό δημοτικό συμβούλιο ή το κατάστημα αγοράς.



Το συγκεκριμένο προϊόν πληροί όλες τις βασικές απαιτήσεις των σχετικών με αυτό οδηγιών της ΕΕ.