

**SENCOR®**

SVC 5000BL

SVC 5001YL



## **HR ■ Višenamjenski mokri/suhi usisavač**

**PAŽLJIVO PROČITAJTE I SPREMITE ZA BUDUĆU UPOTREBU.**

- Koristite usisavač i pribor samo u skladu s uputama u ovom korisničkom priručniku.
- Ovaj usisavač mogu koristiti djeca od 8 godina ili starija te osobe s fizičkim ili mentalnim nedostacima ili osobe bez iskustva, ako su pod odgovarajućim nadzorom ili ako su obaviještene o tome kako koristiti ovaj usisavač na siguran način te ako razumiju potencijalne opasnosti. Djeca se ne smiju igrati s usisavačem. Čišćenje i održavanje koje obavlja korisnik ne smiju obavljati djeca bez nadzora. Držite usisavač i dodatni pribor izvan dohvata djece mlađe od 8 godina.
- Koristite usisavač samo u zatvorenom prostoru.
- Ovaj usisavač je namijenjen samo za upotrebu u kućanstvu.
- Koristite usisavač samo u zatvorenom prostoru. Nemojte ga koristiti u industrijskom okruženju ili na otvorenom.
- Nemojte izlagati usisavač izravnom sunčevom svjetlu niti ga stavljati blizu otvorenog plamena ili uređaja koji su izvori topline.
- Koristite samo onaj pribor koji je isporučen uz ovaj usisavač ili koji je proizvođač odobrio za ovaj model usisavača.
- Prije ukapčanja usisavača u električnu utičnicu provjerite odgovara li nazivni napon na naljepnici sa specifikacijama naponu električne utičnice.

**Upozorenje:**

da biste smanjili rizik od požara ili ozljede strujnim udarom, uvijek pazite da prekidač za plutanje bude instaliran u poklopcu spremnika za sakupljanje.

- Nemojte koristiti usisavač u zatvorenim prostorima u kojima može biti zapaljivih tekućina, isparavanja iz uljenih boja, otapala ili insekticida te drugih eksplozivnih ili toksičnih para ili zapaljivih prahova.
- Koristite usisavač na vodoravnoj površini.
- Budite vrlo pažljivi kada čistite stepenice.
- Nemojte dodirivati usisavač, kabel napajanja ili utikač mokrim rukama.
- Nemojte koristiti usisavač bez filtera. Prije početka upotrebe, svi filtri moraju biti pravilno instalirani.

- Provjerite da otvori za ventilaciju usisavača nisu blokirani dok radi.
- Koristite samo ona sredstva za čišćenje namijenjena za mehaničko čišćenje tepiha i tapecirunga te sredstva za čišćenje za mehaničko čišćenje podova, odnosno prozora. Sredstva za čišćenje moraju uvijek biti izvan dosega djece.
- Kada pripremate željenu otopinu sredstva za čišćenje, poštujujte doze navedene na pakiranju sredstva za čišćenje.
- Koristite samo one tekućine i u onim količinama kako je navedeno u korisničkom priručniku.
- Nemojte koristiti usisavač za usisavanje sljedećih predmeta:
  - neugašenih cigareta, zapaljenih predmeta, šibica ili žara;
  - hlapivih ili zapaljivih tekućina kao što je benzin, itd.;
  - toksičnih tvari kao što su klorni izbjeljivači, sredstva za čišćenje s amonijakom, sredstva za čišćenje cijevi za odvod, itd.;
  - tvrdih ili oštrih predmeta kao što su krhotine, igle, kovanice, čavli, vijci, pribadače, itd.;
  - brašna, gipsa, cementa i drugih građevinskih materijala;
  - većih komada papira ili plastičnih vrećica koje mogu lako blokirati usisni otvor.



### **Upozorenje:**

držite kosu, široku odjeću, prste i sve druge dijelove tijela dalje od otvora i pomičnih dijelova usisavača i pribora.

- Nemojte umetati nikakve predmete u otvore.
- U slučaju da je bilo koji otvor usisavača blokirani, nemojte koristiti usisavač. Pazite da se materijali koji bi mogli blokirati protok zraka, kao što su prašina, kosa, životinjske dlake i druge nečistoće, ne nakupe unutar otvora usisavača.
- Usisavanje nekih vrsta podova ili podnih površina može stvoriti elektrostatski izboj, koji ne predstavlja nikakvu opasnost za korisnika.
- Uvijek prvo provjerite je li pod, tepih ili tapecirani namještaj prikladan za mokro čišćenje.
- Ako niste sigurni je li usisavač u načinu mokrog čišćenja prikladan za vaš pod, tepih ili tapecirani namještaj, kontaktirajte proizvođača poda, tepiha ili tapeciranog namještaja.
- U načinu mokrog čišćenja, usisavač se može koristiti samo na podovima koji imaju zabrtvljene spojeve, npr. podne pločice. Nikada nemojte koristiti mokro čišćenje na podovima s nezabrtvljenim spojevima.

- Kada koristite usisavač u načinu mokrog čišćenja, mlaz tekućine koji izlazi iz mlaznice za prskanje ne smije biti usmjeren u opremu koja sadrži električne dijelove.
- Nemojte pomicati usisavač povlačenjem za kabel napajanja. Kabel napajanja ne služi kao ručka za nošenje. Pazite da kabel napajanja ne dodiruje nikakvu vruću površinu, oštri rub ili ugao te da ne bude priklješten zatvaranjem vrata. Nemojte prelaziti usisavačem preko električnog kabela.
- Prije stavljanja ili skidanja turbo četke, uvijek isključite usisavač i iskopčajte ga iz električne utičnice.
- Usisavač se ne smije ostavljati bez nadzora dok je ukopčano u električnu utičnicu.
- Uvijek isključite usisavač i iskopčajte ga iz utičnice kada ga ostavljate bez nadzora, kada ga ne koristite i prije čišćenja ili održavanja. Prije iskapčanja usisavača iz električne utičnice, pazite da svi upravljački elementi budu isključeni.
- Nemojte uranjati usisavač u vodu ili bilo koju drugu tekućinu i nemojte ga ispirati pod tekućom vodom.
- Iskopčajte kabel iz utičnice povlačenjem utikača električnog kabela, nikada povlačenjem samog kabela. U suprotnom to može oštetiti kabel napajanja ili električnu utičnicu.
- Držite utikač u ruci dok namotavate kabel napajanja.
- Ako se električni kabel ošteti, mora ga zamijeniti ovlaštenu servis ili druga osoba sličnih kvalifikacija jer će se time spriječiti opasne situacije. Usisavač se ne smije koristiti ako je kabel napajanja ili utikač oštećen.
- Ako usisavač ne radi pravilno, ako je bio ostavljen na otvorenom, pao na tlo, bio uronjen u vodu ili pokazuje vidljive znakove oštećenja, ne smije se koristiti i mora ga se predati ovlaštenom servisnom centru radi pregleda ili popravka.
- Da biste izbjegli nastanak opasne situacije, nikada nemojte sami popravljati niti modificirati usisavač na bilo koji način. Ovaj usisavač ne sadrži dijelove koje bi mogao popraviti korisnik. Prepustite sve popravke ili podešavanja ovlaštenom servisnom centru. Neovlaštenim modifikacijama uređaja riskirate poništavanje prava koja vam daje jamstvo u slučaju nezadovoljavajućeg rada ili kvalitete.

**A**

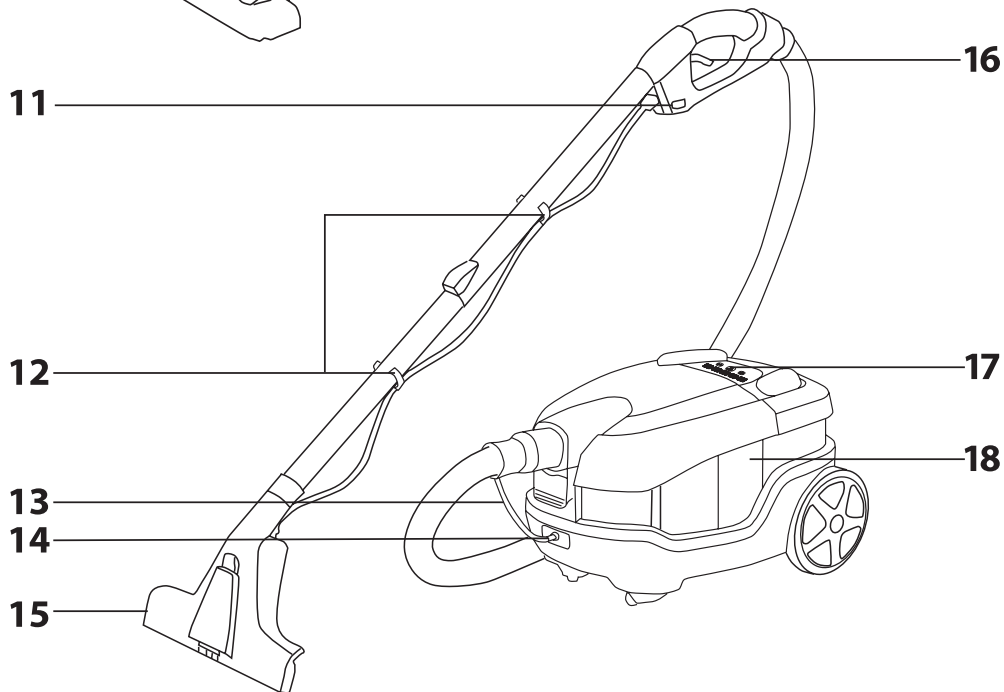
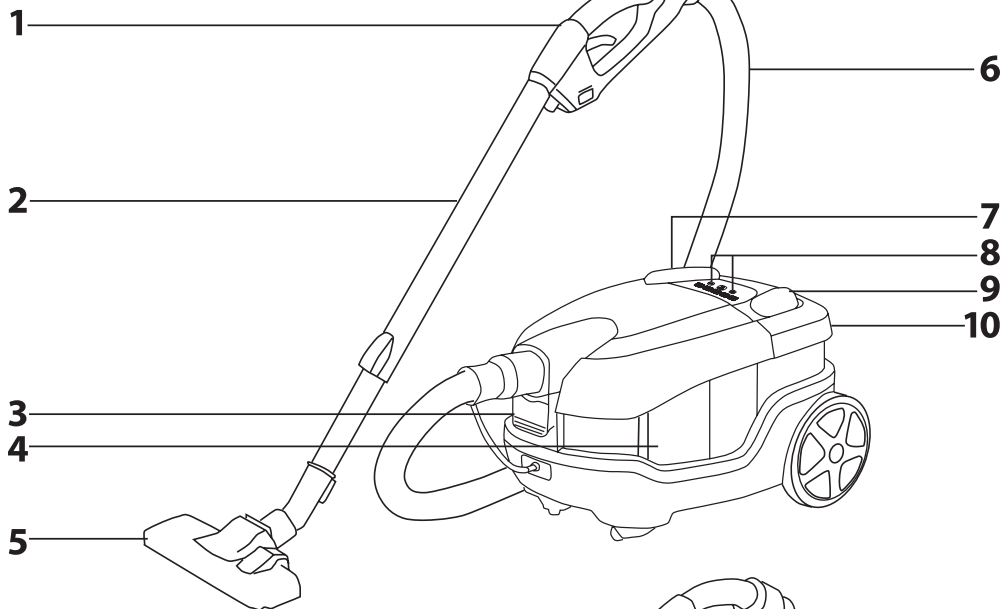

**B**



**1**



**2**



**3**



**4**



**5**

**C**

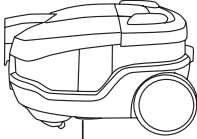

**1**



**2**

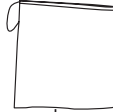

**3**



**4**

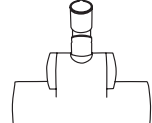

**5**

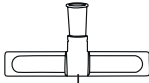

**6**

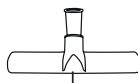

**7**

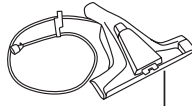

**8**

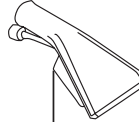

**9**

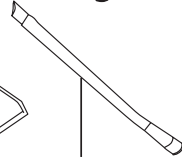

**10**



**11**



**12**



**13**



**14**

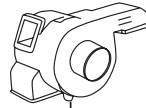

**15**

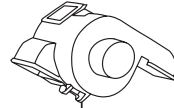

**16**



**17**

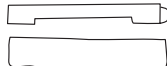

**18**



**19**

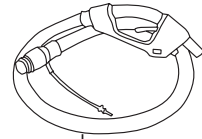

**20**

**D**

1

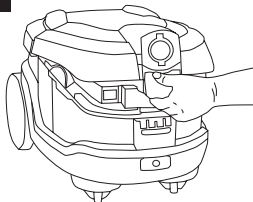

2

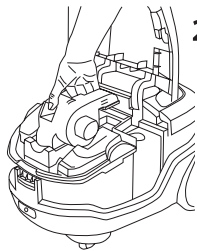

3

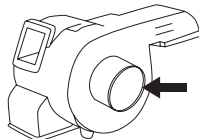

4

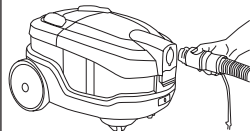

5

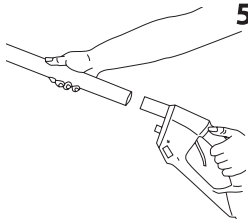

6

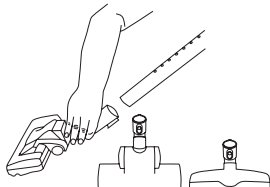

7

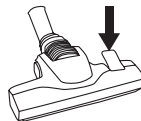

8

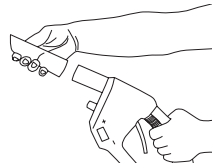
**E**

1

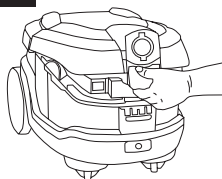

2

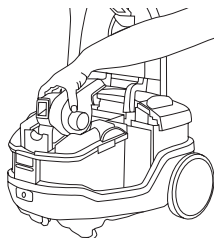

3

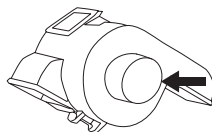

4

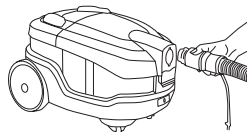

5

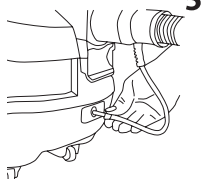

6

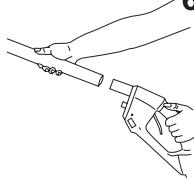

7

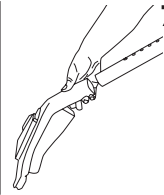

8

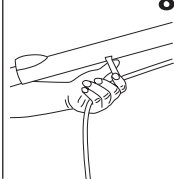

9

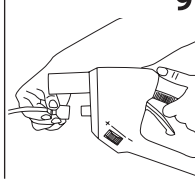

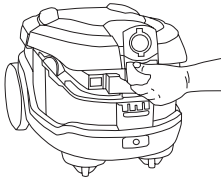
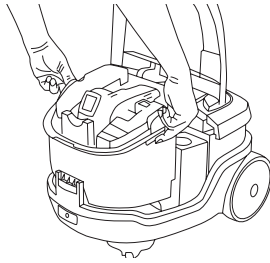
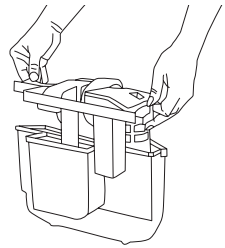
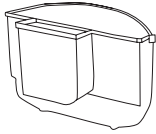
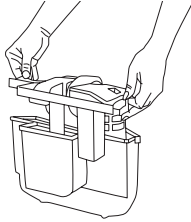
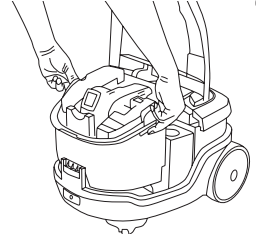
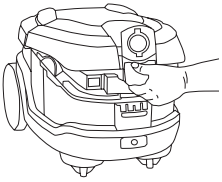
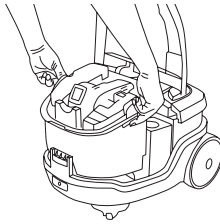
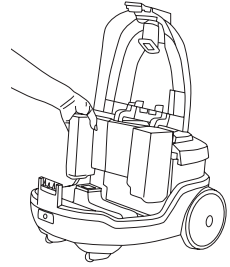
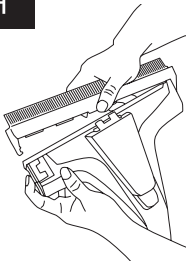
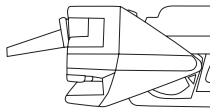
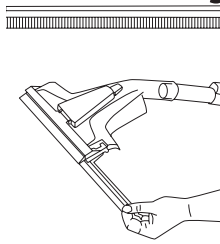
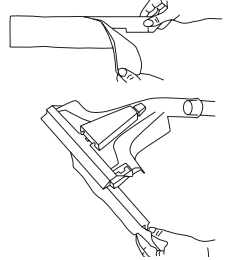
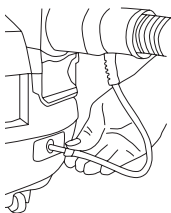
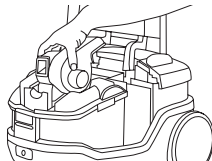
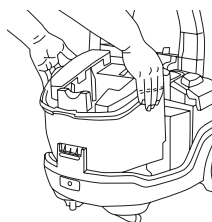
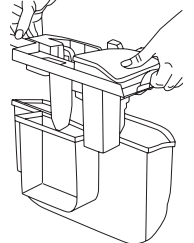
**F****1****2****3****4****5****6****G****1****2****3****H****1****2****3****4****I****1****2****3****4**



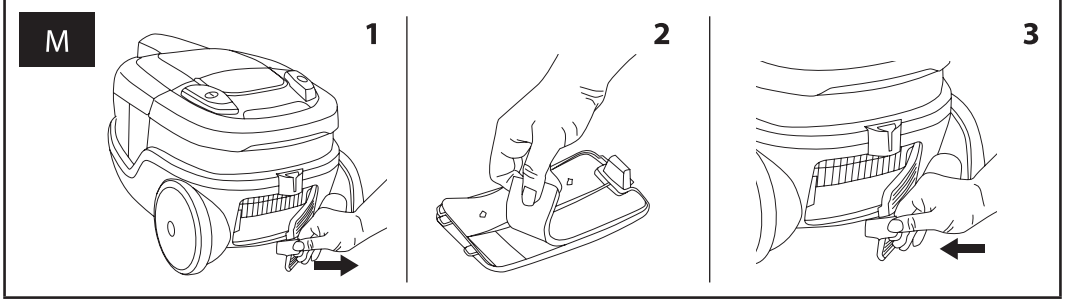
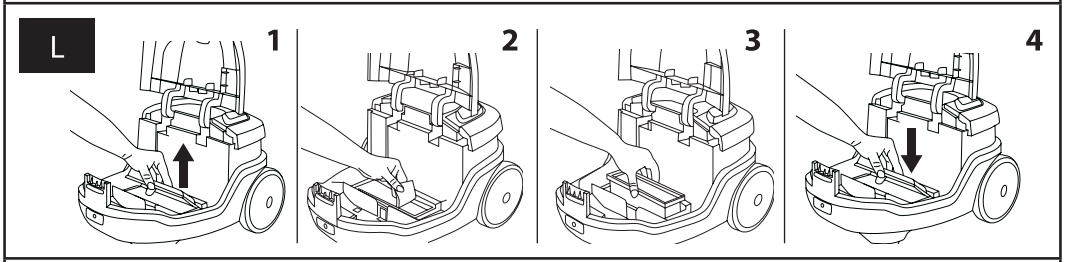
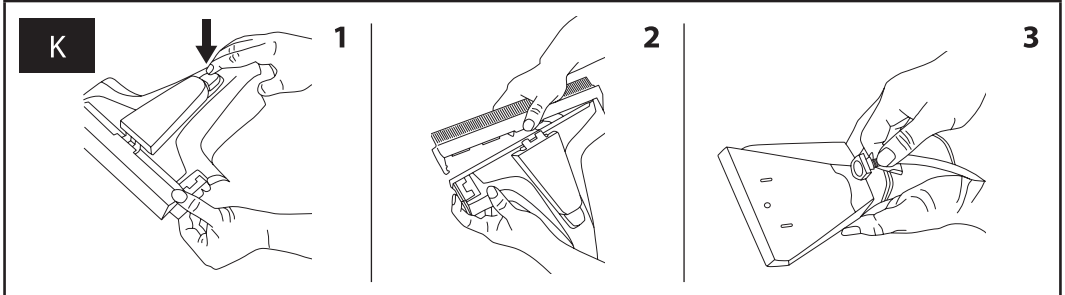
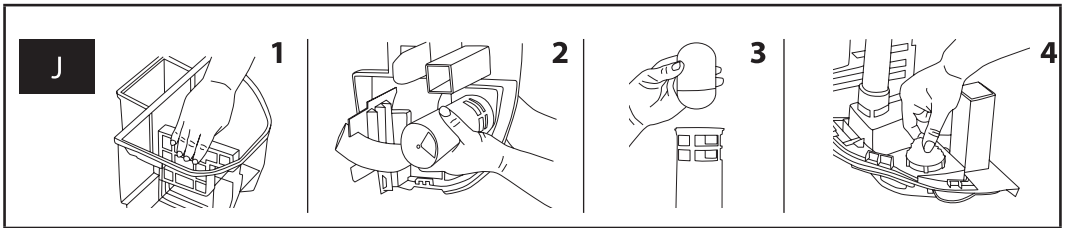

- Prije korištenja ovog uređaja temeljito pročitajte korisnički priručnik, čak i u slučajevima kada ste se prethodno upoznali s radom sličnih vrsta uređaja. Koristite ovaj uređaj samo onako kako je opisano u ovom korisničkom priručniku. Držite ovaj korisnički priručnik na sigurnom mjestu gdje ga ubuduće možete lako naći. U slučaju da predajete ovaj uređaj drugoj osobi, pazite da priložite i ovaj korisnički priručnik.
- Preporučujemo da zadržite originalnu kartonsku kutiju, materijal ambalaže, račun, izjavu proizvođača ili jamstvo barem u trajanju pravne odgovornosti za nezadovoljavajući rad ili kvalitetu. U slučaju transporta, preporučujemo da zapakirate uređaj u originalnu kutiju od proizvođača.

## OPIS USISAVAČA

### NAČIN USISAVANJA S VODENOM FILTRACIJOM

- |  |  |
|--|--|
| <b>A1</b> Ručka savitljivog crijeva                        | <b>A7</b> Gumba za automatsko namotavanje kabela             |
| <b>A2</b> Teleskopska metalna cijev                        | <b>A8</b> Tipke za povećavanje/smanjivanje (+/-) snage usisa |
| <b>A3</b> Kopčica za otpuštanje gornjeg poklopca usisavača | <b>A9</b> Gumba za uključivanje/isključivanje usisavača      |
| <b>A4</b> Spremnik za sakupljanje                          | <b>A10</b> Ručka za nošenje usisavača                        |
| <b>A5</b> Kombinirana podna mlaznica                       |  |
| <b>A6</b> Savitljivo crijevo                               |  |

### NAČIN MOKROG ČIŠĆENJA

- |   |  |
|---|--|
| <b>A11</b> Regulator brzine protoka otopine sredstva za čišćenje smanjenje/povećanje (+/-) brzine protoka | <b>A15</b> Podna mlaznica za mokro čišćenje                    |
| <b>A12</b> Stezaljke za crijevo   | <b>A16</b> Okidač za doziranje otopine sredstva za čišćenje    |
| <b>A13</b> Crijevo za otopinu sredstva za čišćenje  | <b>A17</b> Tipka za uključivanje/isključivanje mokrog čišćenja |
| <b>A14</b> Priključak crijeva na usisavač   | <b>A18</b> Spremnik za otopinu sredstva za čišćenje            |

### PREGLED LED INDIKATORA ZA POSTAVKU SNAGE USISA

- |  |   |
|--|---|
| <b>B1</b> Indikator snage usisavanja za usisavanje zavjesa, itd.                         | <b>B4</b> Indikator snage usisavanja tepiha velike površine   |
| <b>B2</b> Indikator snage usisavanja za usisavanje tapicerunga i namještaja              | <b>B5</b> Indikator snage usisavanja za usisavanje glatkih podova (drveni ili laminatni podovi, vinil, podne pločice, itd.) |
| <b>B3</b> Indikator snage usisavanja tepiha i drugih slobodno postavljenih podnih obloga |   |

### UKLJUČENI SADRŽAJ

- |   |  |
|---|--|
| <b>C1</b> Tijelo usisavača  | <b>C11</b> Mlaznica za utore   |
| <b>C2</b> Korisnički priručnik  | <b>C12</b> Četka za prašinu  |
| <b>C3</b> Torbica za pribor   | <b>C13</b> Mlaznica za usisavanje tapicerunga                                    |
| <b>C4</b> Kombinirana podna mlaznica  | <b>C14</b> Teleskopska metalna cijev   |
| <b>C5</b> Turbo četka   | <b>C15</b> Separator (zatvoren) za usisavanje s vodenom filtracijom              |
| <b>C6</b> Mlaznica za tvrde podove  | <b>C16</b> Separator (otvoren) za mokro čišćenje                                 |
| <b>C7</b> Mlaznica za usisavanje tekućina   | <b>C17</b> Nastavak za mokro čišćenje tvrdih podova i prozora                    |
| <b>C8</b> Podna mlaznica za mokro čišćenje s dugim crijevom za otopinu sredstva za čišćenje         | <b>C18</b> Nastavak krpe s odvojom tkaninom                                      |
| <b>C9</b> Mlaznica za mokro čišćenje tapicerunga s kratkim crijevom za otopinu sredstva za čišćenje | <b>C19</b> Strugalica  |
| <b>C10</b> Dugačka savitljiva mlaznica za utore   | <b>C20</b> Savitljivo crijevo s ručkom i crijevo za otopinu sredstva za čišćenje |

### SASTAVLJANJE



#### Upozorenje:

nemojte ukapčati usisavač u električnu utičnicu dok nije pravilno sastavljen prema uputama u nastavku i dok se ne upoznate s njegovim rukovanjem.

### NAČIN USISAVANJA S VODENOM FILTRACIJOM



#### Pažnja:

ovaj usisavač je usisavač s vodenom filtracijom. Nikada ga nemojte koristiti s instaliranim separatorom za usisavanje s vodenom filtracijom **C15** ako spremnik za sakupljanje **A4** nije napunjen čistom vodom iz slavine. Da bi usisavač pravilno radio, spremnik za sakupljanje **A4** mora biti napunjen vodom iz slavine do "crte za punjenje čistom vodom" koja je označena na stražnjoj stijenci spremnika za sakupljanje **A4**. Usisavanje bez čiste vode u spremniku za sakupljanje **A4** može oštetiti motor i poništiti jamstvo.

- Otpustite kopčicu za oslobađanje **A3** (vidi sl. **D1**) i do kraja otvorite poklopac usisavača. To će ga zaključati u otvorenom položaju.

- U poklopac spremnika za sakupljanje **A4**, umetnite separator **C15** i čvrsto ga pritisnite prema dolje dok ne usjedne na mjesto (vidi sl. **D2**). Separator **C15** koji je namijenjen za način usisavanja s vodenom filtracijom je bijeli, a njegov bočni izlaz je zatvoren, vidi sl. **D3**.
- Pravilno zatvorite gornji poklopac usisavača i umetnite kraj savitljivog crijeva **C20** u odgovarajuću rupu na prednjoj strani usisavača (vidi sl. **D4**) tako da strelica na kraju savitljivog crijeva **C20** bude poravnata sa simbolom  $\infty$  na kućištu usisavača. Za pričvršćivanje savitljivog crijeva **C20**, okrećite kraj savitljivog crijeva **C20** u smjeru kazaljki sata dok se strelica na kraju savitljivog crijeva **C20** ne poravnata sa simbolom  $\infty$  na kućištu usisavača.
- Pričvrstite teleskopsku cijev **C14** na ručku savitljivog crijeva **A1**, vidi sl. **D5**.
- Pričvrstite kombiniranu podnu mlaznicu **C4**, turbo četku **C5** ili mlaznicu za tvrde podove **C6** na teleskopsku cijev **C14**, vidi sl. **D6**.
- Kombinirana podna mlaznica **C4** s proširovim četkom prikladna je za usisavanje glatkih tvrdih podova, tepiha i rubnih traka. Za usisavanje tvrdih podova, izvucite četku. Za usisavanje tepiha i rubnih traka, uvucite četku. Za izvlačenje i uvlačenje četke koristite jezičac na gornjem poklopcu podne mlaznice **C4**, vidi sl. **D7**.
- Turbo četka **C5** je prikladna tepihe s niskom visinom dlačica. Zahvaljujući rotirajućoj četki možete brzo i učinkovito uklanjati tvrdokornu nečistoću, životinjske dlake, kosu itd.
- Mlaznica za tvrde podove **C6** osigurava savršeno, ali nježno usisavanje glatkih tvrdih površina zahvaljujući četki koja je od prirodnih dlačica. Može se koristiti za usisavanje podova osjetljivih na grebanje, kao što su drveni podovi, itd.
- Za usisavanje tapicerunga, namještaja ili teško dostupnih mjesta, natakните neki od nastavaka (**C10**, **C11**, **C12** ili **C13**) izravno na dršku **A1**, vidi sl. **D8**.
- Mlaznica za utore **C11** se može koristiti za usisavanje teško dostupnih mjesta. Četka za prašinu **C12** se koristi za lagano usisavanje raznih vrsta namještaja. Mlaznica za tapicerung **C13** je prikladna za usisavanje tapiceranog namještaja, a duga savitljiva mlaznica za utore **C10** je idealna za usisavanje teško dostupnih mjesta.

### NAČIN MOKROG ČIŠĆENJA

- Otpustite kopčicu za oslobađanje **A3** (vidi sl. **E1**) i do kraja otvorite poklopac usisavača. To će ga zaključati u otvorenom položaju.
- U poklopac spremnika za sakupljanje **A4**, umetnite separator **C16** i čvrsto ga pritisnite prema dolje dok ne usjedne na mjesto, vidi sl. **E2**. Separator **C16** je namijenjen za način mokrog čišćenja; plave je boje, a njegov bočni izlaz je otvoren, vidi sl. **E3**.
- Pravilno zatvorite gornji poklopac usisavača i umetnite kraj savitljivog crijeva **C20** u odgovarajuću rupu na prednjoj strani usisavača (vidi sl. **E4**) tako da strelica na kraju savitljivog crijeva **C20** bude poravnata sa simbolom  $\infty$  na kućištu usisavača. Za pričvršćivanje savitljivog crijeva **C20**, okrećite kraj savitljivog crijeva **C20** u smjeru kazaljki sata dok se strelica na kraju savitljivog crijeva **C20** ne poravnata sa simbolom  $\infty$  na kućištu usisavača.
- Utkinite kraj crijeva **A13** u rupu priključka **A14** na prednjoj strani usisavača, vidi sl. **E5**. Pravilno priključivanje je popraćeno zvučnim klikom.
- Pričvrstite teleskopsku cijev **C14** na ručku savitljivog crijeva **A1**, vidi sl. **E5**.
- Pričvrstite podnu mlaznicu za mokro čišćenje **C8** na teleskopsku cijev **C14**, vidi sl. **E7**. Mlaznica za mokro čišćenje tapicerunga **C9** se pričvršćuje izravno na dršku savitljivog crijeva **A1**.
- Pričvrstite stezaljke **A12** s crijevom na teleskopsku cijev **C14**, vidi sl. **E8**. Ovaj korak se obavlja samo s mlaznicom **C8**.
- Stavite kraj crijeva na odgovarajući priključak na dršku **A1** izakrenite ga u smjeru kazaljki sata da biste ga učvrstili, vidi sl. **E9**.

### NAČIN USISAVANJA TEKUĆINE

- Postupite na isti način kao i kod sastavljanja za način mokrog čišćenja. Separator za mokro čišćenje **C16** mora biti instaliran u usisavač. Nije potrebno priključivati kraj crijeva **A13** na priključak **A14**. Pričvrstite mlaznicu **C7** na teleskopsku cijev **C14**.

### PUNJENJE SPREMNIKA ZA SAKUPLJANJE / SPREMNIKA ZA OTOPINU SREDSTVA ZA ČIŠĆENJE

- Provjerite je li usisavač isključene i iskopčani iz električne utičnice.

### NAČIN USISAVANJA S VODENOM FILTRACIJOM

- Odvojite savitljivo crijevo **C20** od usisavača. Otpustite kopčicu za oslobađanje **A3** (vidi sl. **F1**) i do kraja otvorite poklopac usisavača. To će ga zaključati u otvorenom položaju.
- Izvadite spremnik za sakupljanje **A4** iz usisavača, vidi sl. **F2**.
- Uklonite poklopac spremnika za sakupljanje **A4** i stavite ga sa strane, vidi sl. **F3**.
- Napunite spremnik za sakupljanje **A4** čistom vodom iz slavine do "crte za punjenje čistom vodom" koja je označena na stražnjoj stijenci spremnika za sakupljanje **A4**, vidi sl. **F4**. "Crta za punjenje čistom vodom" označena na stražnjoj stijenci spremnika za sakupljanje **A4** odgovara količini od 0,9 L čiste vode.
- Kada napunite spremnik **A4**, zatvorite ga pomoću poklopca pazeći da poklopac pravilno sjedne na spremnik **A4**, vidi sl. **F5**.
- Vratite sastavljeni spremnik **A4** u usisavač, vidi sl. **F6**, i pravilno zatvorite gornji poklopac usisavača. Gornji poklopac usisavača mora biti učvršćen u zatvorenom položaju.
- Ponovo priključite savitljivo crijevo **C20** na usisavač.

### NAČIN MOKROG ČIŠĆENJA

- Odvojite savitljivo crijevo **C20** i crijevo **A13** od usisavača. Da biste odvojili crijevo **A13**, pritisnite bilo koju stranu priključka **A14**. Otpustite kopčicu za oslobađanje **A3** (vidi sl. **G1**) i do kraja otvorite poklopac usisavača. To će ga zaključati u otvorenom položaju.
- Izvadite spremnik za sakupljanje **A4** iz usisavača i stavite ga sa strane, vidi sl. **F2**.
- Uklonite spremnik za otopinu sredstva za čišćenje **A18** iz usisavača, vidi sl. **G3**.

- Očvrtnite čep spremnika **A18** i napunite spremnik **A18** čistom vodom do "crta za punjenje čistom vodom", koja je označena na spremniku **A18** i dodajte odgovarajuću količinu sredstva za čišćenje. "Crta za punjenje čistom vodom" označena na spremniku **A18** odgovara količini od 1,1 L čiste vode. Također možete pripremiti otopinu sredstva za čišćenje u vanjskoj posudi. Zatim ulijte pripremljenu otopinu u spremnik **A18**.



#### **Pažnja:**

Napunite spremnik **A18** čistom vodom iz slavine ne toplijom od 60°C. Nemojte koristiti kipuću vodu. Nemojte zagrijavati vodu ili spremnik **A18** u mikrovalnoj pećnici.

- Koristite samo ona sredstva za čišćenje namijenjena za mehaničko čišćenje tepiha i tapetiranja te sredstva za čišćenje za mehaničko čišćenje podova, odnosno prozora. Nemojte umjesto tih sredstava za čišćenje koristiti druga kućanska sredstva za čišćenje.
- Zavrtnite čep spremnika **A18**. Stavite spremnik **A18** i spremnik **A4** nazad u usisavač.
- Zatvorite gornji poklopac usisavača. Pazite da gornji poklopac usisavača bude učvršćen u zatvorenom položaju.
- Ponovo spojite usisavaju crijevo **C20** i crijevo **A13** na usisavač.

## **SREDSTVA ZA ČIŠĆENJE**

- Koristite samo ona sredstva za čišćenje namijenjena za mehaničko čišćenje tepiha i tapetiranja te sredstva za čišćenje za mehaničko čišćenje podova, odnosno prozora. Druga sredstva za čišćenje mogu oštetiti usisavač.
- Kod razrjeđivanja, pratite upute na pakiranju sredstva za čišćenje.
- Za čišćenje glatkih tvrdih podova sa zavrtnjivim spojevima (podne pločice, itd.), koristite sredstva za čišćenje podova.
- Za čišćenje tepiha i tapetiranja, koristite sredstva za čišćenje namijenjena za tepihe i tapetiranje.
- Preporučujemo da uvijek držite dovoljnu zalihu sredstava za čišćenje da bi vam uvijek bila dostupna u slučaju potrebe.
- Sredstva za čišćenje moraju uvijek biti izvan doseg djece.



#### **Upozorenje:**

da biste smanjili rizik od požara ili ozljede strujnim udarom uzrokovane oštećenjem unutrašnjih komponenti usisavača, koristite samo ona sredstva za čišćenje namijenjena za mehaničko čišćenje tepiha i tapetiranja te sredstva za čišćenje za mehaničko čišćenje podova, odnosno prozora.

## **UPOTREBA USISAVAČA**



#### **Upozorenje:**

da biste smanjili rizik od požara ili ozljede strujnim udarom, uvijek pazite da prekidač za plutanje bude instaliran u poklopcu spremnika za sakupljanje **A4**.



#### **Upozorenje:**

nemojte koristiti usisavač bez instaliranih filtara.

## **NAČIN USISAVANJA S VODENOM FILTRACIJOM**

- Prije upotrebe usisavača, provjerite jeste li pratili upute za usisavanje u načinu rada s vodenom filtracijom tijekom sastavljanja usisavača i punjenja spremnika za sakupljanje **A4**.
- Provjerite je li odgovarajući priključak spojen na teleskopsku cijev **A2** ili na dršku savitljivog crijeva **A1**.
- Povlačenjem utikača izvucite željenu dužinu kabela napajanja sa stražnje strane usisavača i ukopčajte utikač u električnu utičnicu. Da biste pokrenuli usisavač, pritisnite tipku **A9**.



#### **Pažnja:**

nemojte izvlačiti kabel napajanja dalje od žute oznake na kabeu. Ako se kabel napajanja izvucе dalje od crvene oznake na kabeu, sustav automatskog namatanja kabela će se oštetiti.

- Pomoću gumba **A8** podesite jačinu usisa sukladno vrsti površine koju usisavate. Postavka jačine usisa se signalizira paljenjem odgovarajućeg LED indikatora.
- Ako usisavač počne gubiti napajanje, isključite ga i iskopčajte iz električne utičnice. Provjerite je li spremnik za sakupljanje **A4** napunjen i provjerite stupanj zaprlijanosti filtra na spremniku za sakupljanje **A4** te ulaznog i izlaznog filtra.

## **NAČIN MOKROG ČIŠĆENJA - TEPISI I TAPEIRUNG**

- Prvo temeljito usište površinu koju namjeravate čistiti.
- Prije početka čišćenja tepiha ili tapetiranja, provjerite postojanost/prijemnu boje na manje vidljivoj mjestu.
- Kada čistite tepihe, planirajte postupak tako da si ostavite način za izlazak iz prostorije. Najbolje je početi u kutu koji je najdalje od izlaza iz prostorije.
- Prije nego što počnete čistiti tapetiranje, provjerite koji je materijal podstave, ako je to moguće. Neke vrste obojenih materijala podstave mogu ispustiti svoju boju kada se namože, što može rezultirati promjenom boje tapetiranja.



#### **Važno:**

ako želite čistiti tapetiranje u načinu mokrog čišćenja, prvo proučite simbole i upute za čišćenje na etiketi tapetiranja.

Nikada nemojte koristiti mokro čišćenje na baršunu ili svili. Ako nema etikete s uputama za čišćenje ili ona ne sadrži nikakve simbole, pitajte proizvođača ili prodavača tapetiranog namještaja za daljnje upute. Ako etiketa sadrži simbol ili tekst "Samo kemijsko čišćenje", nemojte obavljati mokro čišćenje.

Ako niste sigurni je li usisavač u načinu mokrog čišćenja prikladan za vaš tepih ili tapetirani namještaj, kontaktirajte proizvođača ili prodavača tepiha ili tapetiranog namještaja.



#### **Upozorenje:**

da biste smanjili rizik od požara ili ozljede strujnim udarom uzrokovane oštećenjem unutrašnjih komponenti usisavača, koristite samo ona sredstva za čišćenje namijenjena za mehaničko čišćenje tepiha i tapetiranja.

- Prije upotrebe usisavača, provjerite jeste li pratili upute za mokro čišćenje tijekom sastavljanja usisavača i punjenja spremnika **A18**.
- Provjerite je li odgovarajući nastavak (za čišćenje tepiha koristite mlaznicu **C8**, a za čišćenje tapetiranja mlaznicu **C9**) spojen na teleskopsku cijev **A2** ili na dršku savitljivog crijeva **A1** i je li crijevo priključeno na dršku savitljivog crijeva **A1**.
- Povlačenjem utikača izvucite željenu dužinu kabela napajanja sa stražnje strane usisavača i ukopčajte utikač u električnu utičnicu.



#### **Pažnja:**

nemojte izvlačiti kabel napajanja dalje od žute oznake na kabeu. Ako se kabel napajanja izvucе dalje od crvene oznake na kabeu, sustav automatskog namatanja kabela će se oštetiti.

- Da biste uključili usisavač, pritisnite tipku **A9**, a za pokretanje načina za mokro čišćenje, pritisnite tipku **A17**.
- U načinu mokrog čišćenja koristite maksimalnu postavku snage usisa.
- Stavite mlaznicu na površinu koju želite čistiti i pritisnite okidač **A16** za prskanje otopine sredstva za čišćenje dok istovremeno povlačite mlaznicu prema sebi. Otpustite okidač **A16** isporim pokretima pomičite mlaznicu naprijed-nazad preko istog mjesto da uklonite svu preostalu vodu. Nastavite na taj način dok ne očistite čitavu površinu.
- Pazite da ne smočite tepih ili tapetiranje previše.
- Ako usisavač počne gubiti snagu usisa, prekinite postupak mokrog čišćenja i provjerite razinu napunjenosti spremnika za sakupljanje **A4**, jer se usisavanje automatski isključuje ako se spremnik za sakupljanje **A4** napuni do oznake "FULL" (1,6 l).
- Kada usisavač prestane prskati otopinu sredstva za čišćenje, odmah ga isključite pritiskanjem tipke **A9** i provjerite količinu otopine u spremniku **A18**. Ako je spremnik **A18** ispražnjen, a želite nastaviti čistiti, dodajte otopinu u spremnik **A18** prema uputama u poglavlju "Punjenje spremnika za sakupljanje / spremnika za otopinu sredstva za čišćenje".

## **NAČIN MOKROG ČIŠĆENJA - TVRDI PODOVI SA ZABRTVLJENIM SPOJEVIMA I PROZORI**

- Temeljito usisajte pod prije početka čišćenja.
- Kada čistite, krenite tako da možete izaći iz prostorije. Najbolje je početi u najdaljem kutu od izlaza iz prostorije.



#### **Upozorenje:**

da biste smanjili rizik od požara ili ozljede strujnim udarom uzrokovane oštećenjem unutrašnjih komponenti usisavača, koristite samo ona sredstva za čišćenje namijenjena za čišćenje podova, odnosno prozora.

- Prije upotrebe usisavača, provjerite jeste li pratili upute za mokro čišćenje tijekom sastavljanja usisavača i punjenja spremnika **A18**.
- Priključite nastavak **C17** na mlaznicu za mokro čišćenje podova **C8** tako da kažiprstoem jedne ruke pritisnete kopču na bočnoj strani mlaznice **C8** i drugom rukom nataknete nastavak **C17** kroz gornji ravni otvor mlaznice **C8**, vidi sl. **H1**. Kada nastavak **C17** bude u pravilnom položaju, otpustite kopču da biste ga učvrstili, vidi sl. **H2**.
- Za mokro čišćenje tvrdih podova sa zavrtnjivim spojevima ili prozora, priključite strugalicu **C19** na nastavak **C17**, vidi sl. **H3**. Strugalica **C19** se mora umetnuti sa strane u otvor u nastavku **C17** s krajem označenim s dvije strelice. Nakon što umetnete čitavu strugalicu **C19** u otvor u nastavku **C17**, provjerite da li u tori na strugalici **C19** gledaju prema dolje.
- Za mokro čišćenje tvrdih podova sa zavrtnjivim spojevima ili prozora pomoću krpe, pričvrstite tekstilnu krpu na nastavak za krpu tako da se tekstilna krpa pravilno pričvrsti na čičak na nastavku, a zatim utaknite sastavljenu krpu u otvor u nastavku **C17**, vidi sl. **H4**. Pazite da čitav nastavak krpe bude umetnut u otvor.



#### **Važno:**

pazite da gornji rub tekstilne krpe bude ispod ruba kojim je nastavak za krpu umetnut u otvor u nastavku **C17**.

- Povlačenjem utikača izvucite željenu dužinu kabela napajanja sa stražnje strane usisavača i ukopčajte utikač u električnu utičnicu.



#### **Pažnja:**

nemojte izvlačiti kabel napajanja dalje od žute oznake na kabeu. Ako se kabel napajanja izvucе dalje od crvene oznake na kabeu, sustav automatskog namatanja kabela će se oštetiti.

- Da biste uključili usisavač, pritisnite tipku **A9**, a za pokretanje načina za mokro čišćenje, pritisnite tipku **A17**.
- U načinu mokrog čišćenja koristite maksimalnu postavku snage usisa.
- Kada čistite sa strugalicom **C19**, pritisnite strugalicu **C19** u pod i pritisnite okidač **A16** da biste navlažili to mjesto otopinom sredstva za čišćenje dok istovremeno povlačite mlaznicu **C8** prema sebi. Otpustite okidač **A16**, zakrenite mlaznicu **C8** prema naprijed i polako pomičite nastavak nazad preko površine koju čistite tako da strugalica na nastavku **C17** bude u kontaktu s podom da bi se sva preostala voda uklonila sa površine koju čistite. Očistite čitavu površinu na isti način.
- Kada čistite pomoću nastavka za krpu **C18**, pritisnite nastavak za krpu **C18** u pod i povicite okidač **A16** da navlažite tekstilnu krpu otopinom sredstva za čišćenje. Pomičite nastavak za krpu naprijed-nazad i po potrebi primijenite otopinu sredstva za čišćenje. Otpustite okidač **A16**, zakrenite mlaznicu **C8** prema naprijed i polako pomičite nastavak nazad preko površine koju čistite tako da strugalica na nastavku **C17** bude u kontaktu s podom da bi se sva preostala voda uklonila sa površine koju čistite. Očistite čitavu površinu na isti način.
- Kada čistite prozore, postupite na isti način.

**Pažnja:**

Nemojte previše namočiti tekstilnu krpu velikim količinama otopine sredstva za čišćenje.

- Ako usisavač počne gubiti snagu usisa, prekinite postupak mokrog čišćenja i provjerite razinu napunjenosti spremnika za sakupljanje **A4**, jer se usisavanje automatski isključuje ako se spremnik za sakupljanje **A4** napuni do oznake "FULL" (1,6 l).
- Kada usisavač prestane prskati otopinu sredstva za čišćenje, odmah ga isključite pritiskanjem tipke **A9** i provjerite količinu otopine u spremniku **A18**. Ako je spremnik **A18** ispražnjen, a želite nastaviti čistiti, dodajte otopinu u spremnik **A18** prema uputama u poglavlju "Punjenje spremnika za sakupljanje i spremnika".

**NAČIN USISAVANJA TEKUĆINE**

- Prije upotrebe usisavača, provjerite jeste li tijekom sastavljanja usisavača pratili upute za način rada za usisavanje tekućine.
- Povlačenjem utikača izvučite željenu dužinu kabela napajanja sa stražnje strane usisavača i ukopčajte utikač u električnu utičnicu.

**Pažnja:**

nemojte izvlačiti kabel napajanja dalje od žute oznake na kabelu. Ako se kabel napajanja izvuče dalje od crvene oznake na kabelu, sustav automatskog namatanja kabela će se oštetiti.

- Da biste pokrenuli usisavač, pritisnite tipku **A9**. U načinu za usisavanje tekućine koristite maksimalnu postavku snage usisa. Pritisnite mlaznicu **C7** o pod tako da strugalice na donjoj strani mlaznice **C7** budu u dodiru s podom te pomoćite mlaznicu **C7** preko mjesta s kojeg želite ukloniti tekućinu.
- Možete koristiti usisavač za usisavanje vode provaljene na podu, itd. Nikada nemojte odjednom usisavati toliko veliku količinu vode da je nastavak uronjen u vodu.
- Ako usisavač počne gubiti snagu usisa, prekinite postupak usisavanja tekućine i provjerite razinu napunjenosti spremnika za sakupljanje **A4**, jer se usisavanje automatski isključuje ako se spremnik za sakupljanje **A4** napuni do oznake "FULL" (1,6 l).

**PRAŽNJEVNE SPREMNIKA ZA SAKUPLJANJE****Upozorenje:**

da biste smanjili opasnost od požara, ozljede strujnim udarom ili drugih ozljeda, isključite usisavač i iskopčajte ga iz električne utičnice prije čišćenja, održavanja ili dijagnosticiranja problema.

**BRZO PRAŽNJEVNE**

- Isključite usisavač i iskopčajte ga iz električne utičnice. Pritisnite bilo koju stranu priključka **A14** na usisavaču da biste odvojili crijevo **A13** od priključka **A14** i izvadili ga, vidi sl. **11**.
- Odvojite savitljivo crijevo **A6** od usisavača.
- Otklopite gornji poklopac usisavača do kraja. Izvadite separator iz poklopca spremnika za sakupljanje **A4**, vidi sl. **12**, i operite ga pod čistom tekućom vodom.
- Povucite spremnik za sakupljanje **A4** prema gore i izvadite ga iz usisavača, vidi sl. **13**.
- Uklonite poklopac spremnika za sakupljanje **A4** i stavite ga sa strane, vidi sl. **14**. Ispraznite sadržaj spremnika za sakupljanje **A4**. Možete izliti vodu u zahodsku školjku, itd.
- Temeljito isperite spremnik za sakupljanje **A4** čistom vodom.
- Priključite odgovarajući tip separatora na poklopac spremnika za sakupljanje **A4**, zatim zatvorite spremnik za sakupljanje **A4** i vratite ga u usisavač.
- Pravilno zatvorite gornji poklopac usisavača i priključite savitljivo crijevo **A6** i crijevo za otopinu sredstva za čišćenje **A13** na usisavač.

**KONAČNO PRAŽNJEVNE NAKON SVAKE UPOTREBE**

- Nastavite prema uputama u prethodnom poglavlju "Brzo pražnjenje" (točke popisa 1 do 6) i zatim nastavite prema uputama u nastavku.
- Izvadite HEPA filter iz spremnika za sakupljanje **A4**, vidi sl. **J1**, i operite ga pod čistom tekućom vodom. Pustite da se HEPA filter osuši na zraku i zatim ga pravilno instalirajte na mjesto. U slučaju veće zaprljanosti, zamijenite HEPA filter novim.
- Skinite sklop pločva s poklopca spremnika za sakupljanje **A4**. Otpustite sklop pločva okretanjem u suprotnom smjeru od kazaljki sata i zatim ga odvojite povlačenjem od poklopca, vidi sl. **J2**.
- Izvadite pločva iz cijevi, vidi sl. **J3**. Izvadite spužvasti filter s unutrašnje strane poklopca, vidi sl. **J4**. Temeljito isperite pločva i spužvasti filter pod čistom tekućom vodom i pustite da se osuše na zraku. Ponovo umetnite pločva u cijev i instalirajte sklop pločva nazad u unutrašnju stranu poklopca zakretanjem u smjeru kazaljki sata. Ponovo umetnite spužvasti filter na isto mjesto s kojeg ste ga prethodno izvadili.
- Priključite odgovarajući tip separatora na poklopac spremnika za sakupljanje **A4**, zatim zatvorite spremnik za sakupljanje **A4** i vratite ga u usisavač.
- Pravilno zatvorite gornji poklopac usisavača. Spojite savitljivo crijevo **A6** i crijevo za otopinu sredstva za čišćenje **A13** na usisavač.

**Napomena:**

ako se u stražnjoj komori spremnika za sakupljanje **A4** nakupi suha prljavština, prvo polako i pažljivo uklonite prljavu vodu i tek zatim uklonite suhu prljavštinu.

**ČIŠĆENJE NAKON UPOTREBE I POHRANE****Upozorenje:**

da biste smanjili opasnost od požara ili ozljede strujnim udarom, isključite usisavač i iskopčajte ga iz električne utičnice prije čišćenja, održavanja ili dijagnosticiranja problema.

**Upozorenje:**

da biste smanjili opasnost od curenja tekućine iz usisavača, nemojte ga držati u uspravnom položaju ili na mjestu gdje je okolina temperatura može pasti ispod 4 °C. Inače je moguće oštećenje unutrašnjih dijelova usisavača.

- Iskopčajte usisavač iz električne utičnice. Držite utikač na kabelu napajanja i pritisnite gumb **A7** da biste namotali kabel napajanja nazad u usisavač. Pazite da se kabel napajanja namota čitavom dužinom.
- Pritisnite bilo koju stranu priključka **A14** na usisavaču da biste odvojili crijevo **A13** od priključka **A14**.
- Odvojite savitljivo crijevo **A6** od usisavača. Skinite bilo koji nastavak koji je pričvršćen na savitljivo crijevo **A6**. Postupajte pažljivo da se ostaci vode ne proliju na pod. Uklonite sve ostatke vode iz savitljivog crijeva **A6** nad sudoperom ili lavabom.
- Isperite savitljivo crijevo **A6** čistom vodom i pustite ga da se do kraja osuši na zraku prije pohrane.
- Ako ste koristili nastavak za mokro čišćenje tvrdih podova **C17**, izvadite iz njega strugalicu **C19** i nastavak krpa **C18** ako ste ga koristili. Odvojite tekstilnu krpu od nastavka za krpu i operite ju ručno ili u perlici s blagim deterdžentom na temperaturi ne većoj od 40 °C. Nakon pranja pustite da se tekstilna krpa osuši na zraku.
- Da biste odvojili nastavak **C17** od mlaznice **C8**, pritisnite kopčicu na prednjoj strani mlaznice **C8** dok istovremeno povlaćete nastavak **C17** prema dolje od mlaznice **C8**, vidi sl. **K1**. Zatim pritisnite kopčicu na bočnoj strani mlaznice **C8** i odvojite nastavak **C17**, vidi sl. **K2**.
- Crijeva za sredstvo za čišćenje se mogu odvojiti s obje mlaznice za mokro čišćenje tako da se mlaznica za prskanje odvoji od mlaznice, vidi sl. **K3**.
- Svi odvojni nastavci namijenjeni za mokro čišćenje ili usisavanje vode se mogu ispirati pod čistom tekućom vodom. Prije pohrane, pustite ih da se osuše na zraku.
- Uklonite svu prljavštinu i materijal kao što je kosa, životinjske dlake, itd. s odvojenih nastavaka koji su pričvršćeni na teleskopski cijev **A2** ili dršku savitljivog crijeva **A1** za usisavanje u načinu vodene filtracije. Radi lakšeg uklanjanja, možete škarama odrezati dlake koje su se možda zaprljale na rotacijsku četku turbo mlaznice **C5**. Ako je potrebno, obrišite nastavke lagano navlaženom krpom i zatim temeljito osušite brisanjem.
- Stavite čiste i suhe nastavke i separatore u torbicu za nastavke **C3**.
- Ako je vanjska površina kućišta usisavača zaprljana, obrišite ju suhom ili lagano navlaženom krpom. Temeljito osušite očišćenu površinu brisanjem.
- Nemojte koristiti čeličnu vunu, abrazivna sredstva za čišćenje, otapala, itd. za čišćenje usisavača i nastavaka.
- Nemojte uranjati usisavač u vodu ili bilo koju drugu tekućinu i nemojte ga ispirati pod tekućom vodom.
- Držite usisavač i nastavke na suhom, čistom i zaštićenom mjestu na okolnoj temperaturi od 4–43 °C.

**Napomena:**

otopinu sredstva za čišćenje možete ostaviti u spremniku radi buduće upotrebe, ali ne dulje od 10 dana.

**ODRŽAVANJE****Upozorenje:**

da biste smanjili opasnost od ozljede strujnim udarom, isključite usisavač i iskopčajte ga iz električne utičnice prije čišćenja, održavanja ili dijagnosticiranja problema.

**ULAZNI FILTER:**

- Otvorite gornji poklopac usisavača. Izvadite spremnik za sakupljanje **A4** i spremnik **A18** i stavite ih sa strane.
- Otvorite poklopac ulaznog filtra povlačenjem zaslona na prednjoj strani poklopca prema gore, vidi **L1**. Skinite poklopac s usisavača i stavite ga sa strane.
- Izvadite gornji spužvasti filter, vidi sl. **L2**.
- Izvadite donji HEPA filter, vidi sl. **L3**.
- Ako su filteri zaprljani, zamijenite ih novima ili ih operite pod čistom tekućom vodom. Nakon što ih operite, pustite ih da se osuše na zraku.
- Zatim ponovo postavite filtre na njihova mjesta.

**Pažnja:**

prije vraćanja filtera u usisavač, oni moraju biti potpuno suhi.

- Kada umećete filtre nazad u usisavač, pazite na njihov pravilan redoslijed.
- Da biste vratili poklopac, prvo utaknite ježice na stražnjoj strani poklopca u rupe na stražnjem dijelu područja za umetanje filtera, a zatim pritisnite poklopac prema dolje dok prednji ježice ne ude na mjesto, vidi sl. **L4**.

**IZLAZNI FILTER**

- Izlazni filteri su pričvršćeni na unutrašnju stranu vratašca na stražnjoj strani usisavača. Da biste skinuli vratašca, pritisnite naprednu stranu vratašca prema dolje i skinite vratašca povlačenjem od usisavača na van, vidi sl. **M1**.
- Izvadite gornji i donji filter, vidi sl. **L2**. Ako su filteri zaprljani, zamijenite ih novima ili ih operite pod čistom tekućom vodom. Nakon što ih operite, pustite ih da se osuše na zraku.
- Zatim ponovo postavite filtre na njihova mjesta u vratašcima.

**Pažnja:**

prije vraćanja filtera u usisavač, oni moraju biti potpuno suhi.

- Ponovo spojite vratašca na usisavač tako da umetnete ježice na desnom rubu vratašca u rupe na desnom rubu otvora za pričvršćivanje vratašca i zatim ih pritisnite prema usisavaču dok ježice na suprotnoj strani vratašca ne uskoči na mjesto, vidi sl. **M3**.

## RJEŠAVANJE PROBLEMA



### Upozorenje:







da biste smanjili opasnost od požara ili ozljede strujnim udarom, isključite usisavač i iskopčajte ga iz električne utičnice prije čišćenja, održavanja ili dijagnosticiranja problema.

PROBLEM	MOGUĆI UZROK	RJEŠENJE
Prskanje radi slabo ili uopće ne radi.	<p>Nije uključen način rada za mokro čišćenje.</p> <p>Spremnik <b>A18</b> nije napunjen ili je prazan.</p> <p>Spremnik <b>A18</b> nije pravilno postavljen na mjesto.</p> <p>Crijevo za otopinu sredstva za čišćenje <b>A13</b> nije pravilno spojeno ili nije uopće spojeno na rupu priključka <b>A14</b> na prednjoj strani usisavača.</p> <p>Crijevo za otopinu sredstva za čišćenje nije pravilno spojeno ili nije uopće spojeno na priključak na drški savitljivog crijeva <b>A1</b>.</p> <p>Mlaznica za prskanje na mlaznici za mokro čišćenje je začepljena.</p>	<p>Pritisnite gumb <b>A17</b> da uključite način rada za mokro čišćenje.</p> <p>Napunite spremnik <b>A18</b> prema uputama u poglavlju "Punjenje spremnika za sakupljanje / spremnika za otopinu sredstva za čišćenje - način rada za mokro čišćenje".</p> <p>Izvadite spremnik <b>A18</b> i pravilno ga umetnite na mjesto.</p> <p>Spojite crijevo <b>A13</b> na prednji dio usisavača prema uputama u poglavlju "Način rada za mokro čišćenje".</p> <p>Spojite crijevo na priključak na drški savitljivog crijeva <b>A1</b> prema uputama u poglavlju "Način rada za mokro čišćenje".</p> <p>Skinite mlaznicu za prskanje s mlaznice za mokro čišćenje i uklonite sav materijal koji uzrokuje začepljenje.</p>
Gubitak snage usisa	<p>U poklopac spremnika za sakupljanje <b>A4</b> nije instaliran odgovarajući separator ili uopće nije instaliran separator.</p> <p>Spremnik za sakupljanje <b>A4</b> nije instaliran ili nije pravilno postavljen na mjesto.</p> <p>Poklopac nije pričvršćen na spremnik za sakupljanje <b>A4</b> ili nije pravilno postavljen.</p> <p>Odvojivi dijelovi spremnika za sakupljanje <b>A4</b> nisu odgovarajući ili nisu instalirani na svoje mjesto.</p> <p>Spremnik za sakupljanje <b>A4</b> je pun.</p> <p>Plovak se zaglavio u spremniku za sakupljanje <b>A4</b>.</p> <p>Spužvasti filter u poklopcu spremnika za sakupljanje <b>A4</b> ili ulazni filter je zaprljan.</p> <p>Savitljivo crijevo <b>A7</b> je začepljeno.</p>	<p>Prije upotrebe usisavača pazite da u poklopac spremnika za sakupljanje <b>A4</b> bude instaliran odgovarajući separator. Za usisavanje s vodenom filtracijom, koristite separator <b>C15</b>, a za mokro čišćenje koristite separator <b>C16</b>.</p> <p>Pravilno instalirajte spremnik za sakupljanje <b>A4</b> na mjesto.</p> <p>Pravilno pričvrstite poklopac na spremnik za sakupljanje <b>A4</b>.</p> <p>Pazite da svi odvojivi dijelovi poklopca spremnika za sakupljanje <b>A4</b> budu pravilno instalirani na svoje mjesto kako je detaljno opisano u poglavlju "Praženje spremnika za sakupljanje".</p> <p>Ispraznite spremnik za sakupljanje <b>A4</b> prema uputama u poglavlju "Praženje spremnika za sakupljanje".</p> <p>Ispraznite spremnik za sakupljanje <b>A4</b> prema uputama u poglavlju "Praženje spremnika za sakupljanje". Plovak će se otpustiti čim se spremnik za sakupljanje <b>A4</b> isprazni.</p> <p>Očistite ili zamijenite filtre kako je opisano u poglavlju "Praženje spremnika za sakupljanje" i "Održavanje".</p> <p>Odvojite savitljivo crijevo <b>A6</b> i uklonite sav materijal iz njega.</p>
Ulazni filtri se začepe brzo.	<p>Koristite neodgovarajući tip separatora pri usisavanju s vodenom filtracijom.</p> <p>Spremnik za sakupljanje <b>A4</b> nije napunjen čistom vodom.</p>	<p>Uklonite neodgovarajući separator i instalirajte separator za usisavanje s vodenom filtracijom <b>C15</b>.</p> <p>Napunite spremnik za sakupljanje <b>A4</b> čistom vodom prema uputama u poglavlju "Punjenje spremnika za sakupljanje / spremnika za otopinu sredstva za čišćenje - usisavanje s vodenom filtracijom".</p>

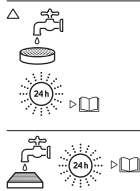

Pjena curi iz stražnjeg dijela usisavača.	Koristite neodgovarajući tip separatora u načinu rada za mokro čišćenje.  HEPA filter u spremniku za sakupljanje <b>A4</b> nije instaliran ili je zaprljan.	Uklonite neodgovarajući separator i instalirajte separator za mokro čišćenje <b>C16</b> .  Ako HEPA filter nije instaliran u spremnik za sakupljanje <b>A4</b> , instalirajte ga. Zamijenite zaprljan HEPA filter novim ili ga očistite prema uputama u poglavlju "Pražnjenje spremnika za sakupljanje".
	Sklop plovka u poklopcu spremnika za sakupljanje <b>A4</b> nije instaliran ili pravilno pričvršćen.	Pazite da plovlak bude umetnut u cijev i da sklop plovka bude pravilno pričvršćen na poklopac spremnika za sakupljanje <b>A4</b> kako je opisano u poglavlju "Pražnjenje spremnika za sakupljanje".

## OBJAŠNENJE TEKSTOVA I SIMBOLA NA PROIZVODU

TEKSTOVI I SIMBOLI NA PROIZVODU	OBJAŠNENJE
 <b>wet cleaning</b> > 	<b>Mokro čišćenje.</b> Prije upotrebe pročitajte korisnički priručnik.
<b>water filter vacuum</b> > 	<b>Usisavanje s vodenom filtracijom.</b> Prije upotrebe pročitajte korisnički priručnik.
	<b>Upute za čišćenje filtera</b> Ovaj filter se može očistiti pod čistom tekućom vodom. Nakon čišćenja je potrebno pustiti da se filter osuši na zraku tijekom 24 sata. Za više informacija pročitajte korisnički priručnik.
 Clean water fill line	<b>Crta za punjenje čistom vodom</b> Ova oznaka na stražnjoj stijenci spremnika za sakupljanje <b>A4</b> pokazuje količinu čiste vode koja mora biti u spremniku za sakupljanje <b>A4</b> prije upotrebe usisavača za usisavanje s vodenom filtracijom. Ova oznaka na spremniku <b>A18</b> označava maksimalnu količinu čiste vode za punjenje spremnika <b>A18</b> u načinu rada za mokro čišćenje.
 Full	<b>Crta za maksimalno punjenje</b> Ova oznaka na spremniku za sakupljanje <b>A4</b> pokazuje maksimalnu razinu punjenja spremnika za sakupljanje <b>A4</b> .
 <b>Zaključani položaj</b>	
 <b>Otključani položaj</b>	

## TEHNIČKE SPECIFIKACIJE

Nazivni raspon napona .....	220–240 V
Nazivna frekvencija.....	50 Hz
Nazivna ulazna snaga .....	1.600 W
Klasa zaštite od električnog udara .....	II
Razina zaštite od štetnog prodiranja vode .....	IPX4
Razina buke .....	90 dB(A)
Klasa učinkovitosti HEPA filtra .....	E12
Dužina kabela napajanja .....	6 m
Domet rada.....	9 m

Navedena razina emisije buke je 90 dB(A), što predstavlja razinu A zvučne snage u odnosu na referentnu zvučnu snagu od 1 pW.

### Objašnjenje tehničke terminologije

Sigurnosna klasa zaštite od strujnog udara

Klasa II – zaštitu od električnog udara daje dvostruka ili jaka izolacija.

### Razina zaštite od štetnog prodiranja vode:

IPX4 – Uređaj je zaštićen od prskanja vode.

Zadržavamo pravo na izmjenu teksta i tehničkih specifikacija.

## UPUTE I INFORMACIJE VEZANE UZ ODLAGANJE ISKORIŠTENIH MATERIJALA ZA AMBALAŽU

Odložite iskorištene materijale za ambalažu na ovlaštenom odlagalištu u vašem mjestu.

## ODLAGANJE ISKORIŠTENE ELEKTRIČNE I ELEKTRONIČKE OPREME



Ovaj simbol na proizvodima ili originalnim dokumentima znači da se iskorišteni električni ili elektronički proizvodi ne smiju odlagati u obični kućanski otpad. Radi pravilnog zbrinjavanja, obnavljanja i recikliranja, predajte takve uređaje na za to predviđenim mjestima. Također, u nekim državama Europske unije ili drugim europskim zemljama možete vratiti uređaj lokalnom prodavaču kada kupujete ekvivalentan novi uređaj.



Pravilno odlaganje ovog proizvoda pomaže u spašavanju vrijednih prirodnih resursa te sprječava potencijalne negativne učinke za okoliš i ljudsko zdravlje, koji bi nastali nepravilnim odlaganjem otpada. Zatražite više pojedinosti od lokalnih nadležnih tijela.

U skladu s državnim propisima, moguće su kazne za nepropisno odlaganje ove vrste otpada.

### Za poslovne subjekte u državama Europske unije

Ako želite odložiti električne ili elektroničke uređaje, upitajte maloprodajnika ili dobavljača o potrebnim informacijama.

### Odlaganje u drugim zemljama izvan Europske unije

Ovaj simbol je važeći u Europskoj uniji. Ako želite odložiti ovaj proizvod, zatražite potrebne informacije o pravilnom načinu odlaganja od lokalnog vijeća ili prodavača.



Ovaj proizvod zadovoljava sve osnovne zahtjeve EU direktiva vezanih uz njega.