



HU ■ Botmixer

OLVASSA EL FIGYELMESEN ÉS A KÉSŐBBI FELHASZNÁLÁSOKHOZ IS ŐRIZZE MEG!

Általános figyelmeztetések

- A készüléket 8 évnél idősebb gyerekek, idős, testi és szellemi fogyatékos személyek, illetve a készülék használatát nem ismerő és hasonló készülék üzemeltetéseinek a tapasztalataival nem rendelkező személyek csak a készülék használati utasítását ismerő és a készülék használatáért felelősséget vállaló személy felügyelete mellett használhatják.
- A készülék nem játék, azzal gyerekek nem játszhatnak. A készüléket gyerekek csak felnőtt személy felügyelete mellett tisztíthatják.

Elektromos biztonság

- A készüléket csak a típuscímkén feltüntetett tápfeszültség értékeivel megegyező elektromos hálózathoz szabad csatlakoztatni.
- A készüléket csak előírászerűen leföldelt aljzathoz csatlakoztassa. A készüléket ne üzemeltesse hosszabbító vezetékről.
- A készüléket addig ne csatlakoztassa az elektromos hálózathoz, amíg azt szabályszerűen össze nem szerelte.
- A használatba vétel előtt a hálózati vezeték teljesen tekerje szét.
- A hálózati vezeték nem szabad nedves és vizes kézzel a fali aljzathoz csatlakoztatni (vagy onnan kihúzni).
- Ügyeljen arra, hogy a hálózati vezeték csatlakozódugóját ne érje víz, nedvesség vagy más folyadék. Ha ez mégis bekövetkezik, akkor az újabb használat előtt a csatlakozódugót tökéletesen szárítsa meg.
- A hálózati vezeték a vezetéknél megfogva nem szabad a fali aljzathoz kihúzni. A hálózati vezeték vagy a fali aljzat megsérülhet. Ehhez a művelethez a csatlakozódugót fogja meg.
- A hálózati vezetékre ne helyezzen rá nehéz tárgyakat. A hálózati vezeték nem lóghat le az asztalról, és nem érhet hozzá forró vagy éles tárgyakhoz.
- Az áramütések megelőzése érdekében, a készülék sérült hálózati vezetékét csak márkaszerviz, vagy villanyszerelő szakember cserélheti ki. A készüléket sérült hálózati vezetékkel használni tilos.
- A hálózati vezeték ne tekerje a készülékre.
- Tartozékok le- és felszerelése, a készülék tisztítása és karbantartása előtt, illetve ha a készüléket hosszabb ideig nem kívánja használni, továbbá ha a készüléket felügyelet nélkül hagyja vagy eltávolítja, akkor a készüléket kapcsolja le és a hálózati vezetékét is húzza ki az aljzathoz.

- Ne próbálja megjavítani a meghibásodott készüléket, illetve azon ne hajtson végre átalakításokat, ellenkező esetben áramütés érheti. A készülék minden javítását vagy beállítását bízza a legközelebbi márkaszervizre. A készülék megbontása vagy szakszerűtlen javítása esetén a garancia érvényét veszti.
- A motoros egységet és a hálózati vezetéket vízbe vagy más folyadékba mártani, illetve folyó víz alatt elmosni tilos. Ellenkező esetben áramütés érheti.
- A készülék használatának a befejezése után a készüléket kapcsolja le és a hálózati vezetéket is húzza ki a fali aljzatból.
- Amennyiben a készülék vízbe esne, akkor a hálózati csatlakozódugót azonnal húzza ki a fali aljzathoz, a készüléket csak ezt követően szabad a vízből kiemelni. A vízbe esett készüléket bekapcsolni tilos. Az ilyen készüléket vigye márkaszervizbe ellenőrzésre.

Biztonságos használat

- A készülék háztartásokban használható, mixeléshez, aprításhoz, daráláshoz és habveréshez. A készülékkel kemény alapanyagokat, pl. kávészemeket, kakaóbabot, jégkockát, szerezsendiót stb. is lehet aprítani vagy darálni.
- A készüléket ne használja ipari környezetben vagy szabadban. A készüléket a rendeltetésétől eltérő célokra használni tilos.
- A készüléket háztartásokban, illetve a következő helyeken lehet használni:
 - konyhák, irodai és egyéb munkahelyi kiskonyhák;
 - mezőgazdasági üzemek;
 - szállodák, motelek és más szálláshelyek;
 - turistaszállások, és egyéb jellegű szállások.
- A készüléket nem szabad időkapcsolóval vagy más készülékkel vezérelt (távirányított) fali aljzathoz csatlakoztatni.
- A készüléket és tartozékait kizárólag csak a jelen útmutatóban feltüntetett célokra és módon használja.
- A készülékhez kizárólag csak a mellékelt tartozékokat használja.
- A használatba vétel előtt győződjön meg arról, hogy a kiválasztott tartozék nem sérült-e meg. Sérült tartozékot használni tilos.
- A készüléket és tartozékait ne tegye elektromos vagy gáztűzhelyre, illetve a működő tűzhelyek közelébe. A készüléket ne helyezze az asztal szélére vagy nem stabil felületre. A készüléket csak tiszta, száraz, stabil és vízszintes felületre helyezze le.
- A készüléket és tartozékait ne tegye ki közvetlen napsütés vagy szélsőséges hőmérséklet hatásainak, illetve azt szabadban, nedves és poros környezetben ne tárolja és ne használja.
- A készüléket és tartozékait ne tegye forró helyre, nyílt láng vagy más hőforrások (tűzhely, kályha stb.) közelébe.
- A készülék bekapcsolása előtt győződjön meg a készülék helyes összeszereléséről.

- Működés közben a forgó alkatrészeket ne fogja meg. Ellenkező esetben sérülést szenvedhet.
- Ha forró folyadékokkal és alapanyagokkal dolgozik, akkor legyen különösen óvatos. A forró gőz vagy a kifröccsenő forró alapanyag égési sérülést okozhat. A mixelő edénybe nem szabad 45°C-nál melegebb folyadékokat és alapanyagokat beönteni. A forró alapanyagokat előbb hűtse le.
- A készüléket ne üzemeltesse folyamatosan 1 percnél hosszabb ideig. A következő bekapcsolás előtt várjon legalább 3-5 percet a készülék lehűlése érdekében. Kemény és tapadós alapanyagok mixelése esetén az üzemeltetési idő ne legyen 30 másodpercnél hosszabb.
- A készüléket üresen ne kapcsolja be. A helytelen használat hatással van a készülék várható élettartamára.
- A tartozékok motoros egységről való leszerelése előtt a készüléket kapcsolja le, várja meg a motor lefékezését és a hálózati vezetéket is húzza ki.
- A készüléken és tartozékain, a tisztítással és karbantartással foglalkozó fejezetben leírtakon kívül más karbantartást nem kell végrehajtani.
- Ha a készüléken bármilyen sérülés van, akkor a készüléket ne használja.
- Ha a készülék nem működik megfelelő módon, leesett, vagy más módon megsérült, illetve vízbe esett, akkor azt ne használja.
- A botmixer késsel szerelt tartozékait (aprító és mixer) óvatosan vegye ki az edényből, továbbá legyen óvatos a kés tisztítása során, az éles kések sérülést okozhatnak.
- Amennyiben a készülék megsérült, illetve ha a készülék nem működik megfelelően, akkor azt ne kapcsolja be.
- A veszélyes helyzetek elkerülése érdekében a készüléket ne próbálja meg saját erőből megjavítani, illetve azt bármilyen módon átalakítani. A készülék minden javítását bízza a legközelebbi márkaszervizre. A készülék illetéktelen megbontása esetén a termékhiba felelősség és a garancia megszűnik.
- A készüléket száraz helyen tárolja.

A

1

2

3

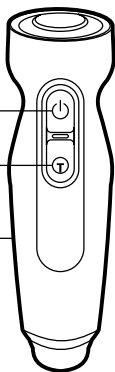

4

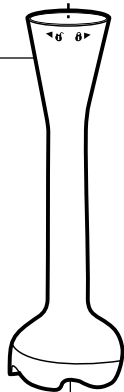

7



8

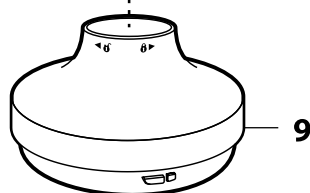

9

5

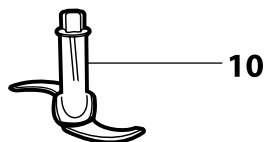

10

6

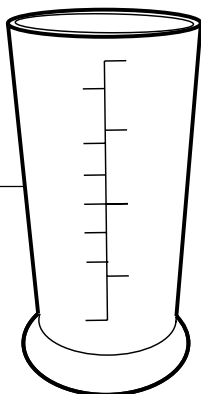

11

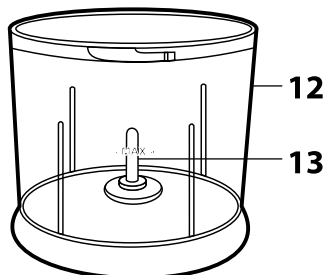

12

13

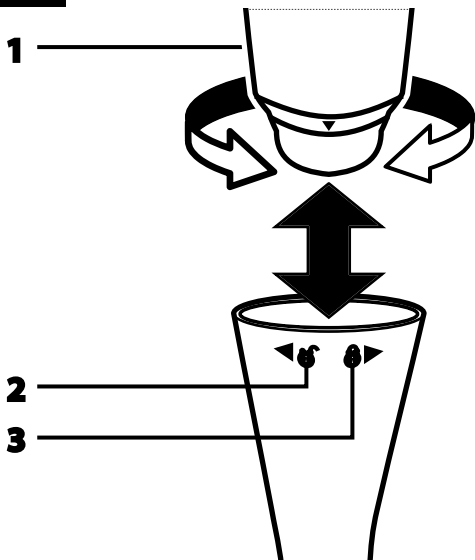
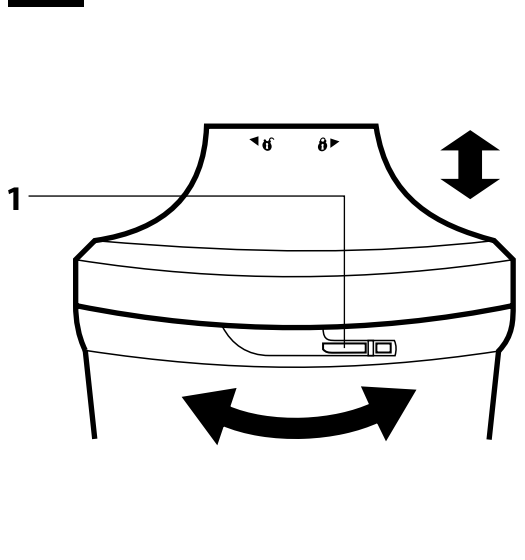
B**C**

HU Botmixer

Használati útmutató

- A készülék első használatba vétele előtt olvassa el a használati útmutatót, akkor is, ha hasonló készülékek használatát már ismeri. A készüléket a jelen használati útmutatóban leírtak szerint használja. A használati útmutatót őrizze meg, később is szüksége lehet rá. Ha a készüléket eladja vagy kölcsönadja, akkor a készülékkel együtt a jelen használati útmutatót is adja át.
- A készüléket vegye ki a csomagolásból, és addig ne dobja ki a csomagolóanyagot, amíg minden tartozékot meg nem talál. Legalább a termékhiba felelősség (illetve garancia) időtartama alatt javasoljuk az eredeti csomagolás (kartondoboz és egyéb csomagolóanyagok), a pénztári bizonylat, a termékhiba felelősségre vonatkozó gyártói nyilatkozat vagy a garancialevél megőrzését. Javasoljuk, hogy szállítás esetén a készüléket az eredeti dobozába csomagolja vissza.

A KÉSZÜLÉK ÉS TARTOZÉKAI

| | | | |
|-----------|------------------------------|------------|----------------------|
| A1 | Normál fordulatszám kapcsoló | A10 | Aprító kés |
| A2 | Turbó fordulatszám kapcsoló | A11 | Késtkok |
| A3 | Motoros egység | A12 | Aprító edény, 500 ml |
| A4 | Levehető botmixer | A13 | Tengely |
| A5 | Késegység | B1 | Nyíl |
| A6 | Mixelő edény, 700 ml | B2 | Nyitva jel |
| A7 | Habverő feltét, hajtóművel | B3 | Zárva jel |
| A8 | Habverő | C1 | Bajonettzár |
| A9 | Aprító fedél, hajtóművel | | |

RENDELTETÉS

BOTMIXER

- Puha alapanyagok és folyadékok mixeléséhez használható. A botmixerrel főzelékeket, bébiételeket, leveseket lehet pépesíteni, vagy koktélokot, szószokat stb. lehet készíteni.

HABVERŐ

- A habverővel könnyű tésztákat, piskótatésztát, majonézt stb. lehet összekeverni, tejszínt, tojás fehérjét stb. lehet habbá verni. Nehezebb és sűrűbb tésztákhoz nem használható.

APRÍTÓ

- Az aprító különböző alapanyagok (pl. hús, gyümölcs, zöldség, kemény vagy félkemény sajtok, héj nélküli diófélék stb.) aprításához használható. A speciális kivitelnek köszönhetően kemény alapanyagokat, pl. kávészemeket, kakaóbabot, jégkockát, szerezcsendőt stb. is lehet aprítani és darálni.

AZ ELSŐ HASZNÁLATBA VÉTEL ELŐTT

- Minden levehető alkatrészt, amely közvetlenül kapcsolatba kerül a feldolgozott élelmiszerekkel, mosogatószeres meleg vízben alaposan mosogassa el. A tartozékokat tiszta vízzel öblítse le és szárítsa meg (vagy finom konyharuhával törölje szárazra).
- A hajtóművet is tartalmazó egységeket (**A7** és **A9**) csak nedves ruhával törölje meg. Ügyeljen arra, hogy a hajtóművekbe ne kerüljön folyadék.



Figyelmeztetés!

Az **A5** és az **A10** kés éles! Legyen óvatos, amikor a kést megérinti (pl. tisztítása közben).

- A botmixer **A4** felső részét, amely a motoros egységhez **A3** csatlakozik, tisztításkor ne mártsa vízbe.

A BOTMIXER ÉS A HABVERŐ FEL- ÉS LESZERELÉSE



Figyelmeztetés!

Az **A4** vagy az **A7** fel- és leszerelése előtt a motoros egységet **A3** kapcsolja le, várja meg a forgó alkatrészek lefékezésedését és a hálózati vezetéket is húzza ki a fali aljzatból. A motoros egységhez csatlakoztatás előtt a tartozékokat tökéletesen szárítsa meg.

- A keverés módjától függően válassza az **A4** vagy **A7** feltétet. A használni kívánt feltétet alulról dugja rá a motoros egységre úgy, hogy a motoros egységen **A3** található **B1** nyíl a feltét nyitott lakat **B2** jelére mutasson.
- A motoros egységet fordítsa el úgy, hogy a nyíl a zárt **B3** lakat jelre mutasson. A helyes rögzítést kattanás jelzi.
- A feltét leszereléséhez a motoros egységet fordítsa el úgy, hogy a nyíl a nyitott lakat jelre mutasson. A feltétet húzza le a motoros egységről.

AZ APRÍTÓ ÖSSZE- ÉS SZÉTSZERELÉSE

- Az edényt **A12** száraz, stabil és vízszintes felületre helyezze le. Az aprító késről **A10** vegye le a tokot **A11**, majd a kést húzza rá az edény alján található tengelyre **A13**.
- Az edényre tegye fel a fedelet **A9**, ügyelve arra, hogy az aprító kés **A10** vége a fedél közepébe kerüljön, illetve a fedél **C1** szélén található kiálló részek az edény hornyába kerüljenek. A fedelet fordítsa el annyira, hogy a bajonettzár megfogja a fedelet. A fedél helyes rögzítését kattanás jelzi.
- A motoros egységet **A3** a mixer és a habverő fel- és leszerelésénél leírt módon kell a fedélhez **A9** rögzíteni.
- A szétszerelést fordított sorrendben hajtsa végre.

A KÉSZÜLÉK HASZNÁLATA

- Válasszon megfelelő tartozékokat, és az előző fejezetekben leírt módon szerelje össze a készüléket.
- A mixeléshez használja a mellékelt edényt **A6**, vagy valamilyen más, élelmiszerekhez használható edényt.
- Az **A6** és az **A12** edényekbe a max. jelnél ne tegyen több alapanyagot. Ezzel megelőzheti az alapanyagok kifröccsenését a feldolgozás közben.
- Az aprító használata esetén az edénybe **A12** azután tegye bele az alapanyagokat, hogy a késegséget **A10** ráhelyezze az edény alján található **A13** tengelyre. Az edénybe ne töltsön a (MAX) jelnél több alapanyagot.
- A motoros egység **A3** hálózati vezetékét csatlakoztassa a fali aljzathoz.
- Nyomja meg és tartsa benyomva az **A1** vagy az **A2** gombot. A motor addig forog, amíg valamelyik gombot benyomva tartja. A benyomott gomb elengedése után a motor leáll.



Figyelmeztetés!

A folyamatos üzemeltetés maximális ideje 1 perc. Ezt követően a készüléket hagyja 3-5 percig hűlni. Kemény és tapadós alapanyagok mixelése esetén az üzemeltetési idő ne legyen 30 másodpercnél hosszabb.

- Használat után a hálózati vezetékét húzza ki a fali aljzathoz. Várja meg a motor teljes lefékezéséig és a tartozékokat szerelje le. A tartozékokat tisztítsa meg (lásd a tisztítással és karbantartással foglalkozó fejezetet).

TANÁCSOK ÉS TIPPEK

- A botmixer használata esetén javasoljuk, hogy alacsonyabb fordulatszámmal kezdje a mixelést, majd fokozatosan növelje a fordulatszámot. A mixelés közben a botmixert fel-le mozgassa az edényben, ügyelve arra, hogy az összes alapanyagot összemixelje.
- Az alapanyagok kifröccsenését megelőzheti, ha a botmixert **A4** vagy a habverőt **A7** az alapanyagok előtt már az edénybe teszi, illetve a kihúzás előtt a készüléket lekapcsolja, és megvárja a motor teljes lefékezéséig.
- A botmixer kését **A5** és a habverő drótot **A8** addig ne emelje ki a kevert alapanyagból, amíg a motor teljesen le nem fékeződik, ellenkező esetben az alapanyag kifröccsen. Nagyobb mennyiségű alapanyag esetén készítsen több adagot, és kisebb mennyiségeket dolgozzon fel.
- A botmixer és az aprító használata esetén rövidebb impulzusokkal dolgozza fel az alapanyagokat. Az alapanyagok nem darálódnak teljesen szét, jobb lesz a feldolgozás eredménye.
- A keményebb alapanyagokat darabolja kisebb kockákra, egyszerűbb és jobb lesz a mixelés és az aprítás.
- A mixeléshez a botmixert kissé megdöntve tartsa az edényben, és fel-le mozgassa. Erővel ne nyomja lefelé az alapanyagokat mixelés közben.
- A mixelés vagy aprítás előtt az alapanyagokból a kemény részeket, magokat, héjakat stb. távolítsa el. Ezzel megelőzheti a kések meghibásodását.

AZ ALAPANYAGOK FELDOLGOZÁSA

- Az alábbi adatok csak tájékoztató jellegűek. A tényleges feldolgozási idő függ az alapanyag méretétől és az elvárt konzisztenciától. Amennyiben a maximális mixelési idő alatt még nem érte el a kívánt konzisztenciát, akkor a készülék kellő lehűlése után folytassa a mixelést (keverést, aprítást).

BOTMIXER

| ALAPANYAG | MENNYISÉG | FORDULATSZÁM FOKOZAT | FELDOLGOZÁSI IDŐ |
|----------------------------|-----------|----------------------|------------------|
| Bébiétel | 300 g | Közepes - maximális | 45 másodperc |
| Krémek | 200 g | Közepes - maximális | 30 másodperc |
| Gyümölcs, zöldség (főzött) | 200 g | Közepes - maximális | 45 másodperc |
| Szószok | 500 ml | Közepes - maximális | 45 másodperc |
| Koktélok | 500 ml | Közepes - maximális | 30 másodperc |

APRÍTÓ

| ALAPANYAG | MENNYISÉG | FORDULATSZÁM FOKOZAT | FELDOLGOZÁSI IDŐ |
|----------------------------|-----------|----------------------|------------------|
| Hús | 300 g | Közepes - maximális | 30 másodperc |
| Gyümölcs, zöldség | 200 g | Közepes - maximális | 15 másodperc |
| Kemény és félkemény sajtok | 150 g | Maximális | 10 másodperc |
| Száraz péksütemény | 100 g | Közepes - maximális | 20 másodperc |
| Héj nélküli diófélék | 100 g | Maximális | 15 másodperc |
| Fűszer- és gyógynövények | 50 g | Közepes | 10 másodperc |

- Az élelmiszer alapanyagokat (pl. zöldség, gyümölcs stb.) 2 cm-es kockákra szeletelve tegye az aprító edénybe. Például a hagymát elegendő csak négy gerezdre szétvágni.

HABVERÉS

| ALAPANYAG | MENNYISÉG | FORDULATSZÁM FOKOZAT | FELDOLGOZÁSI IDŐ |
|---------------|-----------|----------------------|------------------|
| Tojás fehérje | 4 db | Maximális | 60 másodperc |
| Habtejszín | 200 ml | Maximális | 60 másodperc |
| Könnyű tészta | 500 g | Közepes - maximális | 60 másodperc |

A tojások fehérjét és a habtejszint magas és keskeny edényben verje fel. Tojás fehérjét csak tökéletesen tiszta valamint száraz edényben és hasonlóan tiszta habverő szárral **A8** lehet felverni.

TISZTÍTÁS ÉS KARBANTARTÁS

- A tisztítás megkezdése előtt a készüléket kapcsolja le, várja meg a forgó alkatrészek lefékeződését, majd a hálózati vezetéket húzza ki a fali aljzatból.
- A készülék tartozékait szerelje le. A használt tartozékokat és edényeket mosogassa el (mosogatószeres meleg vízben). A tartozékokat tiszta vízzel öblítse le és szárítsa meg (vagy finom konyharuhával törölje szárazra).
- A hajtóművet is tartalmazó egységeket (**A7** és **A9**) csak nedves ruhával törölje meg. Ügyeljen arra, hogy a hajtóművekbe ne kerüljön folyadék.
- A botmixer **A4** felső részét, amely a motoros egységhez **A3** csatlakozik, tisztításkor ne mártsa vízbe.
- Az **A6** és **A12** edényeket, valamint az **A10** kést mosogatógépben is el lehet mosogatni. A többi tartozék mosogatógépben nem mosható el!



Figyelmeztetés!

Az **A5** és az **A10** kés éles! Legyen óvatos, amikor a kést megérinti (pl. tisztítása közben).

- A használat után a botmixer **A5** késsel szerelt végét merítse mosogatószeres meleg vízbe, majd a készüléket rövid időre kapcsolja be. A hálózati vezetéket húzza ki a fali aljzatból, a botmixert szerelje le, a késsel szerelt végét folyóvíz alatt öblítse le, majd tökéletesen szárítsa meg.
- A motoros egység **A3** külső felületét mosogatószeres vízbe mártott és jól kicsavart ruhával törölje meg. A mosogatószeres vizet tiszta és puha, valamint száraz ruhával törölje le a készülék házáról. A tisztításhoz abrazív anyagokat, benzint, oldószereket stb. tartalmazó tisztítóanyagokat használni tilos. Ezek a készüléken maradó sérüléseket okozhatnak.



Figyelmeztetés!

A motoros egységet **A3** és a hálózati vezetéket vízbe vagy más folyadékba mártani tilos.

TÁROLÁS

- A készüléket száraz és tiszta helyen, gyerekektől elzárva tárolja. A készüléket és tartozékait ne tegye ki közvetlen napsütés vagy szélsőséges hőmérséklet hatásának, illetve a készüléket és tartozékait nedves és poros környezetben se tárolja.

MŰSZAKI ADATOK

| | |
|------------------------------------|-----------|
| Névleges tápfeszültség..... | 220–240 V |
| Névleges frekvencia..... | 50/60 Hz |
| Névleges teljesítményfelvétel..... | 500 W |
| Érintésvédelmi osztály..... | II |
| Zajsztint..... | 85 dB(A) |

A készülék deklarált zajsztintje 85 dB(A), ami „A” akusztikus teljesítménynek felel meg, 1 pW akusztikus teljesítményt figyelembe véve.

A MŰSZAKI ADATOK MAGYARÁZATA

Áramütés elleni védelem:

II. osztály. A felhasználó áramütés elleni védelméről kettős szigetelés gondoskodik.

A szöveg és a műszaki paraméterek megváltoztatásának a joga fenntartva.

A HASZNÁLT CSOMAGOLÓANYAGOKRA VONATKOZÓ UTASÍTÁSOK ÉS TÁJÉKOZTATÓ

A használt csomagolóanyagot az önkormányzat által kijelölt hulladékgyűjtő helyen adja le.

AZ ELHASZNÁLÓDOTT ELEKTROMOS ÉS ELEKTRONIKUS BERENDEZÉSEK MEGSEMMISÍTÉSE



Ez a jel a terméken vagy a kísérő dokumentációban arra hívja fel a figyelmét, hogy az elektromos vagy elektronikus termék nem dobható a háztartási hulladék közé. A megfelelő ártalmatlanításhoz és újrafelhasználáshoz a terméket kijelölt gyűjtőhelyen adja le. A fentiek alternatívájaként az EU országokban, illetve más európai országokban, hasonló termék vásárlása esetén az elhasználandó termék az üzletben is leadható. A termék megfelelő módon történő megsemmisítésével segít megőrizni az értékes természeti erőforrásokat, és hozzájárul a nem megfelelő hulladék-megsemmisítés által okozott esetleges negatív környezeti és egészségügyi hatások megelőzéséhez. A további részletekről a helyi önkormányzati hivatal vagy a legközelebbi hulladékgyűjtő hely ad tájékoztatást. Az ilyen típusú hulladékok nem megfelelő módon történő ártalmatlanítása esetén a helyi előírások értelmében bírság szabható ki.

Az Európai Unió országaiban működő vállalkozások részére

Ha elektromos vagy elektronikus berendezést kíván ártalmatlanítani, akkor erre vonatkozóan kérjen információkat a termék eladójától vagy forgalmazójától.

Ártalmatlanítás az Európai Unió országain kívül

Ez a jel az Európai Unióban érvényes. Amennyiben ezt a terméket ártalmatlanítani kívánja, akkor tájékoztatásért forduljon a termék eladójához vagy a helyi önkormányzati hivatal illetékes osztályához.