

# SENCOR®

SKS 6500BK  
SKS 6501WH



## HU ■ Konyhai mérleg

*Az eredeti útmutató fordítása*

### BIZTONSÁGI UTASÍTÁSOK ÉS FIGYELMEZTETÉSEK

- A készülék kizárólag csak háztartásokban használható. A készülék kereskedelmi és a rendeltetésétől eltérő célokra (pl. állatok súlymérésére) nem használható.
- A készüléket gyerekek, idős, testi és szellemi fogyatékos személyek felügyelet mellett használhatják.
- A gyerekeket ne hagyja felügyelet nélkül. Ügyeljen arra, hogy a készülékkel gyerekek ne játszanak.
- A készüléket kültéren ne használja. A készüléket ne helyezze le instabil felületre, illetve ne tegye hóforrások és nyílt láng közelébe.
- A készüléket közvetlen napsütés hatásának ne tegye ki, illetve óvja nagyobb mennyiségű nedvességtől, a készüléket poros helyen ne használja.
- A mérleget sima, egyenes és vízszintes, valamint stabil felületre helyezze le. Ellenkező esetben a mérés nem lesz pontos.
- Amennyiben túllépi a maximális terhelhetőséget, akkor a mérlegről vegye le a többlet terhet (vagy fejezze be a mérést), ellenkező esetben a mérleg meghibásodhat.
- A készülékre ne rakjon rá tárgyakat. A tárolás közben sem szabad tárgyakat ráhelyezni a mérlegre.
- mindig új és azonos típusú elemeket használjon. Egyidejűleg ne használjon különböző típusú, régi és új elemeket. Az elemeket felmelegíteni vagy tűzbe dobni, illetve rövidre zárni tilos. A lemerült elemeket kijelölt gyűjtőhelyen adja le (dobja az elemgyűjtő konténerbe). Az elemeket háztartási hulladékok közé kidobni tilos.
- Ha a készüléket hosszabb ideig nem fogja használni, akkor abból az elemeket vegye ki. Ha az elektrolit az elemből a készülékbe folyik, akkor a készülék meghibásodik.
- A készülékbe ne tegyen tölthető elemet.
- Az elemeket gyerekektől elzárt helyen tárolja, mert ezek gyerekek kezében veszélyesek lehetnek. Ha a gyerek véletlenül elemet nyelt le, akkor azonnal forduljon orvoshoz.
- A készüléket és tartozékait tartsa tiszta állapotban. A készülék tisztítását a tisztítással és karbantartással foglalkozó fejezetben leírtak szerint hajtsa

vége. A készüléket vízbe vagy más folyadékba mártani, illetve folyó víz alatt elmosni tilos.

- A készüléket ne próbálja meg saját erőből megjavítani, illetve azt bármilyen módon átalakítani. A készülék minden javítását bízza a legközelebbi márkaszervizre. A készülék illetéktelen megbontása esetén a termékhiba felelősség és a garancia megszűnik.

A

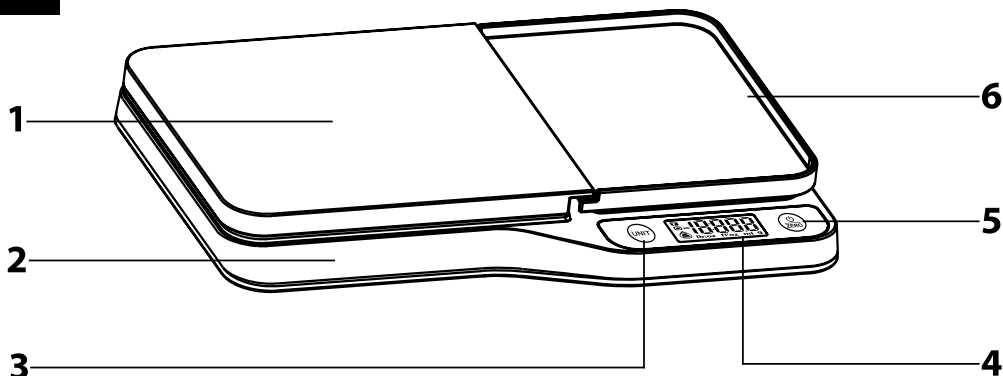

B

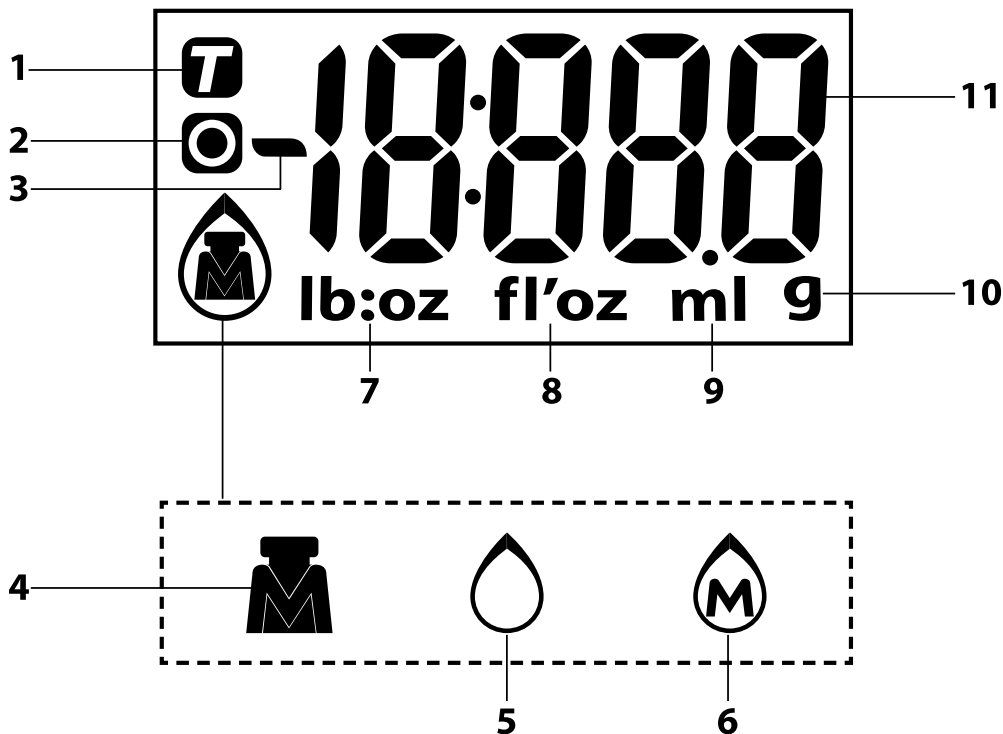

# HU Konyhai mérleg Használati útmutató

- A készülék első használatba vétele előtt olvassa el a használati útmutatót, akkor is, ha hasonló készülékek használatát már ismeri. A készüléket a jelen használati útmutatóban leírtak szerint használja. A használati útmutatót őrizze meg, később is szüksége lehet rá. Legalább a termékhiba felelősség (illetve garancia) időtartama alatt javasoljuk az eredeti csomagolás (kartondoboz és egyéb csomagolóanyagok), a pénztári bizonylat, a termékhiba felelősségre vonatkozó gyártói nyilatkozat vagy a garancialevél megőrzését. Javasoljuk, hogy szállítás esetén a készüléket az eredeti dobozába csomagolja vissza.

## A KÉSZÜLÉK RÉSZEI

- A1** Bambusz deszka
- A2** Mérleg ház
- A3** UNIT mértékegység kapcsoló (metrikus vagy angol mértékegység kiválasztásához)
- A4** LCD kijelző
- A5**  be- és kikapcsoló, nullázás (tára funkció) és hozzámérés
- A6** Levehető mérőtálca

## A KIJELZŐ LEÍRÁSA

- B1** Tára funkció ikon
- B2** Tömeg nullázás funkció ikon
- B3** Minusz jel
- B4** Tömegmérés mód
- B5** Térfogatmérés mód
- B6** Tejtérfogat mérés mód
- B7** Angol mértékegység: tömeg
- B8** Angol mértékegység: térfogat
- B9** Metrikus mértékegység: térfogat
- B10** Metrikus mértékegység: tömeg
- B11** Mért tömeg vagy térfogat érték

## TÁPELLÁTÁS

- 2 db 1,5V-os AAA típusú alkáli elem a készülék tartozéka. Az elemeket a gyártás közben már az elemtartóba tettük, de a szállításhoz és tároláshoz (a lemerülés elleni védelem érdekében), az érintkezőket egy szigetelő szalag védi. A mérleg használatba vétele előtt ezt a szigetelő szalagot távolítsa el.
- Amikor az **A4** LCD kijelzőn megjelenik a „LO” felirat, akkor az elemeket cserélje ki.
- Vegye le az elemtartó fedelét, és vegye ki az elemeket. Tegyen be két azonos típusú új elemet. Ügyeljen a helyes polaritására (+ és -), az elemtartó alján található ábra szerint, majd a fedelet szerelje vissza.

## MÉRÉSI ÜZEMMÓD KIVÁLASZTÁSA

- Nyomja meg röviden az **UNIT A3** gombot, és válasszon mérés üzemmódot (tömeg vagy térfogat mérés). A gomb nyomogatására az üzemmódok a következő sorrendben követik egymást: tömeg mérés – víztérfogat mérés – tejtérfogat mérés. Az éppen aktív mérési üzemmódot az **A4** kijelzőn az adott ikon bekapcsolása jelzi ki (**B4 – B6**).

## TÖMEG ÉS TÉRFOGAT MÉRTÉKEGYSÉGEK KIVÁLASZTÁSA

- Nyomja meg hosszan az **UNIT A3** gombot, és válasszon a metrikus vagy az angol mértékegységek közül. Majd ismét nyomja meg az **UNIT A3** gombot, a tömeg vagy térfogat mérés kijelöléséhez. Az **A4** kijelzőn bekapcsol a kijelölt mértékegység (**B7 – B10**).

## TÖMEG MÉRÉSE



- A mérleget sima és stabil felületre állítsa fel. A mérlegházra **A2** tegye fel a deszkát **A1** és a tálcát **A6**.
- A mérleg bekapcsolásához nyomja meg az  **A5** gombot. A mérendő alanyt tegye a tálca **A6** közepére. A kijelzőn **A4** megjelenik a mért érték.
- A tálcát **A6** a mérlegről leemelheti, és az alanyt kiöntheti a feldolgozáshoz használt edénybe.



### Megjegyzés

Az alanyokat a bambusz deszkán a mérés előtt fel lehet szeletelni.

## TÉRFOGATMÉRÉS

- A mérleget sima és stabil felületre állítsa fel. A mérlegházra **A2** tegye fel a deszkát **A1** és a tálcát **A6**.
- A mérleg bekapcsolásához nyomja meg az  **A5** gombot. Az **UNIT A3** gombbal jelölje ki a térfogatmérés üzemmódot.
- A tálca **A6** közepére tegyen egy edényt, amelyben a folyadék tömegét kívánja megmérni. A kijelző lenullázásához nyomja meg ismét az  **A5** gombot. A kijelzőn **A4** nulla érték jelenik meg. Az edénybe öntse bele a folyadékot, az **A4** kijelzőn a folyadék térfogata jelenik meg.

## NULLÁZÁS ÉS TÁRA FUNKCIÓ

Ezt a funkciót akkor lehet előnyösen használni, ha a mért értékből le kívánja vonni ez edény tömegét, illetve újabb alanyokat kíván hozzámérni a már megmért alanyokhoz.

A mérleget tegyen fel egy edényt, vagy tegye rá az alanyt, és várja meg amíg a mért érték meg nem jelenik a kijelzőn **A4**. Mielőtt újabb alanyt tegyen a mérlegre, nyomja meg az  **A5** gombot. A kijelzőn **A4** ismét nulla érték jelenik meg. A kijelzőn **A4** bekapcsol a **B1** vagy a **B2** ikon (a mérleget helyezett tömeg függvényében – a magyarázatot lásd lejjebb). Tegyen újabb alanyt a mérlegre, és a fentiek szerint folytassa a mérést.

### A. Nullázás funkció

- Ha a mérleget helyezett alanyok tömege  $\leq$  a maximálisan mérhető tömeg 4 %-ánál (vagyis  $\leq$  200 g-nál), akkor az **A4** kijelzőn az  **A5** gomb minden egyes megnyomása után a „—” vagy a „0 g” jelenik meg. Ha a „—” jel látható, akkor várja meg az érték stabilizálódását. Ha a „0 g” jelenik meg és bekapcsol a **B2** ikon, akkor a nullázás funkció az aktív. A maximálisan mérhető tömeg nem változik meg.

### B. Tára funkció



- Ha a mérleget helyezett alanyok tömege  $>$  a maximálisan mérhető tömeg 4 %-ánál (vagyis  $>$  200 g-nál), akkor az **A4** kijelzőn az  **A5** gomb minden egyes megnyomása után a „—” vagy a „0 g” jelenik meg. Ha a „—” jel látható, akkor várja meg az érték stabilizálódását. Ha a „0 g” jelenik meg és bekapcsol a **B1** ikon, akkor a tára funkció az aktív. A maximális terhelhetőség értékéből ez a tömeg levonódik.



### Megjegyzés

Amikor a mérlegről levezi az összes alanyt, akkor az **A4** kijelzőn negatív érték jelenik meg.

## KIKAPCSOLÁS

- Ha a bekapcsolt mérleget 2 percig nem használja, akkor az automatikusan kikapcsol.
- Ha a mérleget korábban szeretné kikapcsolni, és a kijelzőn „0” érték látható, akkor nyomja meg röviden az  **A5** gombot. Ha a kijelzőn még a mért érték látható, akkor az  **A5** gombot nyomja be és tartsa benyomva 3 másodpercig (a mérleg kikapcsol).

## HIBAÜZENETEK

Kijelző	Teendő
Lo	Az elemek lemerültek. Cserélje ki az elemeket. További információk a tápellátással foglalkozó fejezetben.
Err	Túllépte a maximálisan mérhető értéket. Az alanyokat vagy a tálcáról <b>A6</b> , ellenkező esetben a mérleg meghibásodhat.

## TISZTÍTÁS ÉS KARBANTARTÁS

- A mérleget mosogatószeres meleg vízbe mártott és jól kicsavart puha ruhával törölje meg. Majd törölje szárazra.
- A tisztításhoz abrazív anyagokat, benzint, oldószereket stb. tartalmazó tisztítóanyagokat használni tilos. Ezek a készülék felületén maradó sűrűleteket okozhatnak.
- A mérleget vízbe vagy más folyadékba mártani, illetve folyó víz alatt elmosni tilos.

## MŰSZAKI ADATOK

Tápellátás.....2 db 1,5 V-os (AAA típusú) elem  
Terhelhetőség.....5 kg / 11 lb  
Mérési pontosság.....1 g / 0,1 oz  
Választható mértékegységek.....kg / ml / fl oz / lb/oz

A szöveg és a műszaki paraméterek megváltoztatásának a joga fenntartva.

## A HASZNÁLT CSOMAGOLÓANYAGOKRA VONATKOZÓ UTASÍTÁSOK ÉS TÁJÉKOZTATÓ

A használt csomagolóanyagot az önkormányzat által kijelölt hulladékgyűjtő helyen adja le.

### A LEMERÜLT ELEMEK MEGSEMMSÍTÉSE



Az elemek a környezetünkre káros anyagokat tartalmaznak, ezért ne dobja őket a többi háztartási hulladék közé. A lemerült elemeket elektronikai szaküzletekben vagy kijelölt hulladékgyűjtő helyeken adja le újrahasznosításra.

### AZ ELHASZNÁLÓDOTT ELEKTROMOS ÉS ELEKTRONIKUS BERENDEZÉSEK MEGSEMMSÍTÉSE



Ez a jel a terméken vagy a kísérő dokumentációban arra hívja fel a figyelmét, hogy az elektromos vagy elektronikus termék nem dobható a háztartási hulladék közé. A megfelelő ártalmatlanításhoz és újrafelhasználáshoz a terméket kijelölt gyűjtőhelyen adja le. A fentiek alternatívájaként az EU országokban, illetve más európai országokban, hasonló termék vásárlása esetén az elhasználdott termék az üzletben is leadható.

A termék megfelelő módon történő ártalmatlanításával Ön is segíti megőrizni az értékes természeti erőforrásokat, és hozzájárul a nem megfelelő hulladék-megsemmisítés által okozott esetleges negatív környezeti és egészségügyi hatások megelőzéséhez. A további részletekről a helyi önkormányzati hivatal vagy a legközelebbi hulladékgyűjtő hely ad tájékoztatást.

Az ilyen típusú hulladékok nem megfelelő módon történő ártalmatlanítása esetén az helyi előírások értelmében bírság szabható ki.

#### Az Európai Unió országában működő vállalkozások részére

Ha elektromos vagy elektronikus berendezést kíván ártalmatlanítani, akkor erre vonatkozóan kérjen információkat a termék eladójától vagy forgalmazójától.

#### Ártalmatlanítás az Európai Unió országain kívül

Ez a jel az Európai Unióban érvényes. Amennyiben ezt a terméket ártalmatlanítani kívánja, akkor tájékoztatásért forduljon a termék eladójához vagy a helyi önkormányzati hivatal illetékes osztályához.



A termék megfelel az adott termékekre vonatkozó összes európai uniós műszaki és egyéb előírásnak.