



HR ■ Šišač za kosu

Prijevod originalnog priručnika

PAŽLJIVO PROČITAJTE I SPREMITE ZA BUDUĆU UPOTREBU.**Opća upozorenja**

- Ovaj uređaj mogu koristiti djeca od 8 godina ili starija te osobe s fizičkim ili mentalnim nedostacima ili osobe bez iskustva, ako su pod odgovarajućim nadzorom ili ako su obaviještene o tome kako koristiti proizvod na siguran način te ako razumiju potencijalne opasnosti.
- Djeca se ne smiju igrati s uređajem.
- Korisničko čišćenje i održavanje ne smiju obavljati djeca bez nadzora.
- Ako se električni kabel ošteti, dajte ga zamijeniti kod ovlaštenog servisnog tehničara da bi se izbjegla opasna situacija. Uređaj se ne smije koristiti ako je kabel napajanja oštećen.
- Dijelove uređaja koji se moraju montirati ili postaviti uspravno treba montirati ili postaviti uspravno na takav način da ne mogu pasti u vodu.

ELEKTRIČNA SIGURNOST

- Prije ukapčanja adaptera u električnu utičnicu provjerite odgovara li nazivni napon na naljepnici sa specifikacijama naponu električne utičnice u koju ga želite ukopčati.. Nemojte koristiti produžni kabel.
- Ukopčajte uređaj samo u pravilno uzemljenu utičnicu.

**Pažnja:**

Koristite uređaj samo s originalnim adapterom s kojim je isporučen. Da biste izbjegli opasnu situaciju, nikada nemojte koristiti drugu vrstu adaptera napajanja.

- Nemojte iskapčati adapter napajanja iz električne utičnice povlačenjem za električni kabel. To može oštetiti adapter napajanja ili električnu utičnicu. Iskopčajte prilagodnik iz utičnice povlačenjem utikača.
- Nikada nemojte koristiti adapter napajanja isporučen uz ovaj uređaj ni za koje druge svrhe.
- Adapter napajanja i kabel napajanja moraju ostati suhi.
- Nemojte stavljati kabel adaptera napajanja preko oštih predmeta. Pazite da električni kabel ne vidi preko ruba stola i da ne dodiruje zagrijanu površinu.
- Nemojte namatati kabel adaptera napajanja oko drške uređaja.
- Nemojte ukapčati niti iskapčati kabel adaptera napajanja iz električne utičnice ako imate mokre ruke.
- Čuvajte, punite i koristite uređaj na okolnoj temperaturi od 15 °C do 35 °C. Nemojte uređaj dulje nego što je potrebno da se napuni do kraja. Kada se napuni, iskopčajte ju iz električne utičnice.
- Nemojte izlagati uređaj temperaturama iznad 50 °C. Inače se ugrađena baterija može oštetiti.
- Uređaj je opremljen ugrađenom dugotrajnom baterijom koja se može izvaditi samo u profesionalnom servisnom centru. Nikada ju nemojte pokušavati sami ukloniti iz uređaja.

**Pažnja:**

Nikada nemojte rastavljati uređaj da biste izvadili bateriju. Nikada nemojte dovesti uređaj u kratki spoj ili ga baciti u vatru. Nepravilna upotreba stvara rizik od ispuštanja toksičnih tvari ili nastanka požara ili eksplozije.

- Nemojte puniti, koristiti, odlagati ili čuvati uređaj u kupaonici ili na mjestima gdje može pasti u kadu, sudoper ili druge posude napunjene vodom.
- U slučaju da uređaj padne u vodu, ni slučajno nemojte posegnuti za njim, nego umjesto toga odmah iskopčajte adapter napajanja iz električne utičnice. Nikada nemojte koristiti uređaj ili adapter napajanja koji je bio uronjen u vodu. Predajte ga ovlaštenom servisnom centru na pregled.

**Upozorenje:**

Nemojte koristiti uređaj u kadi ili pod tušem. Nemojte ga čistiti pod slavinom, prskati vodom ili bilo kojom drugom tekućinom niti ga uranjati u vodu ili bilo koju drugu tekućinu.

SIGURNOST TIJEKOM UPOTREBE

- Ovaj šišač za kosu je namijenjen samo za kućnu upotrebu i dizajniran je za rezanje ljudske kose, brade i dlaka u nosu i ušima. Ovaj šišač za kosu nije namijenjen za komercijalne namjene ili za šišanje životinjskog krzna.
- Koristite šišač za kosu samo na suhoj i čistoj kosi, bradi ili dlakama u nosu ili ušima. Nemojte ga koristiti na mokroj ili upravo opranoj kosi ili na bradi na koju je nanesa pjena za brijanje ili gel, itd.
- Koristite šišač za kosu i pribor u skladu s uputama u ovom korisničkom priručniku.
- Koristite samo originalni pribor koji je priložen uz ovaj šišač za kosu.
- Ovaj šišač za kosu i adapter napajanja se mora koristiti samo u zatvorenom prostoru. Nemojte ga koristiti na otvorenom.
- Nemojte koristiti šišač za kosu u prostorijama gdje se koriste aerosolni sprejevi ili gdje se daje kisik.
- Nemojte izlagati šišač za kosu i dodatni pribor učinku okoliša na otvorenom, ekstremnim temperaturama, izravnom sunčevom svjetlu, pretjeranoj vlazi ili pretjerano prašnjavim okruženjima.
- Nemojte stavljati šišač za kosu i uključujući dodatni pribor blizu grijača, otvorenog plamena ili drugih izvora topline.

**Upozorenje:**

Održavajte šišač za kosu suhim.

- Prije svake upotrebe provjerite da odabrani nastavak za češljanje nije oštećen. Nikada nemojte koristiti šišač za kosu s oštećenim nastavkom češlja.
- Šišač za kosu se može zagrijati tijekom upotrebe ili punjenja. To je potpuno normalna pojava.
- Držite šišač za kosu na sigurnoj udaljenosti od očiju.
- Uvijek isključite šišač za kosu i iskopčajte ga iz električne utičnice ako ga ne koristite, ako ga ostavljate bez nadzora te prije pričvršćivanja, skidanja ili zamjene nastavka, kao i prije čišćenja, održavanja ili pohrane. Čuvajte šišač za kosu i adapter napajanja na suhom mjestu.
- Održavajte šišač za kosu čistim. Obavljajte čišćenje i održavanje prema uputama u poglavlju „Čišćenje i održavanje“.
- Nemojte obavljati nikakvo drugo održavanje na šišaču za kosu osim čišćenja pojedinih komponenti kako je opisano u poglavlju „Čišćenje i održavanje“.
- Nikada nemojte koristiti šišač za kosu ili adapter napajanja koji je bio na bilo koji način oštećen.
- Nemojte koristiti šišač za kosu ako je pao na pod, ako je bio uronjen u vodu, ako ne radi pravilno ili ako je na bilo koji drugi način oštećen.
- Da biste spriječili nastanak opasne situacije, nemojte sami popravljati niti modificirati šišač za kosu ili dodatni pribor na bilo koji način. Prepustite sve popravke ovlaštenom servisnom centru. Neovlaštenim diranjem u proizvod riskirate poništavanje prava koja vam daje jamstvo u slučaju nezadovoljavajućeg rada ili kvalitete.

A

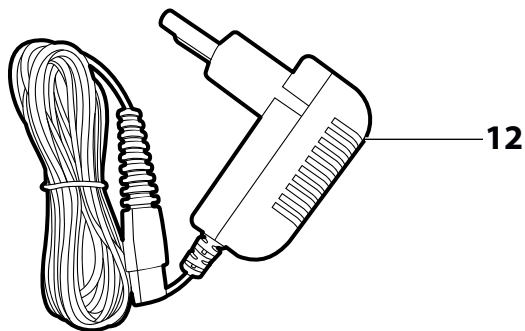
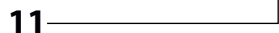
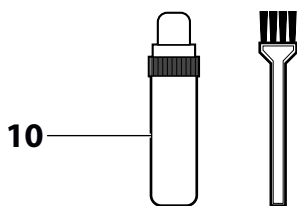
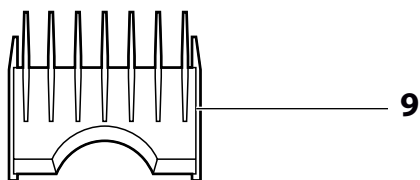
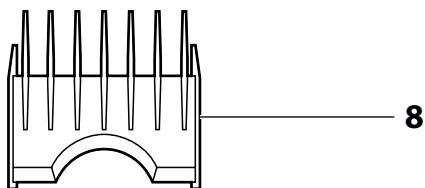
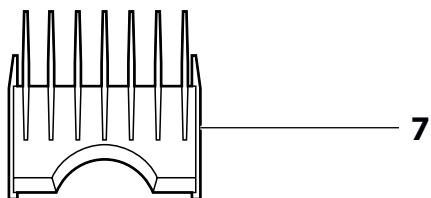
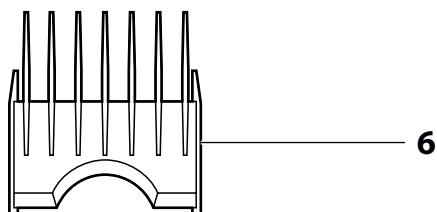
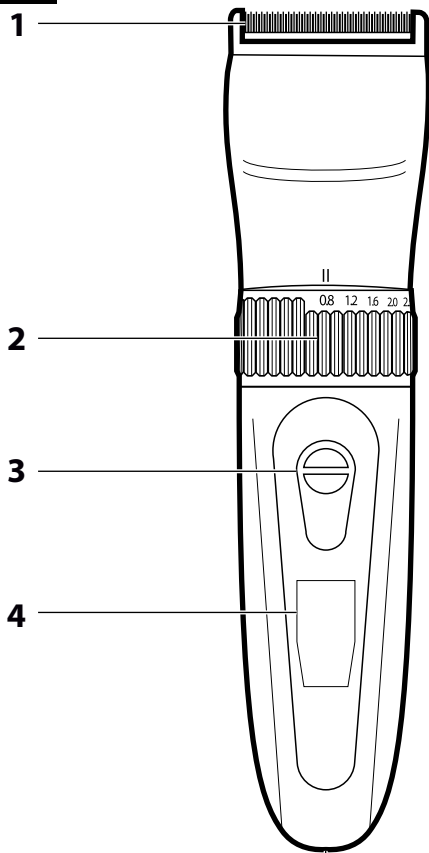

B

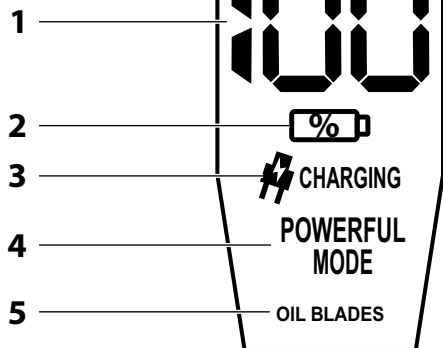

C

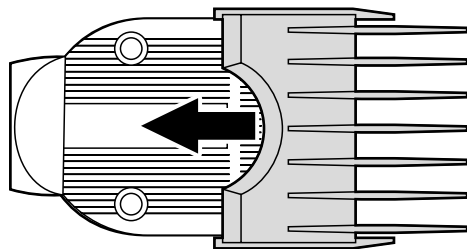

D

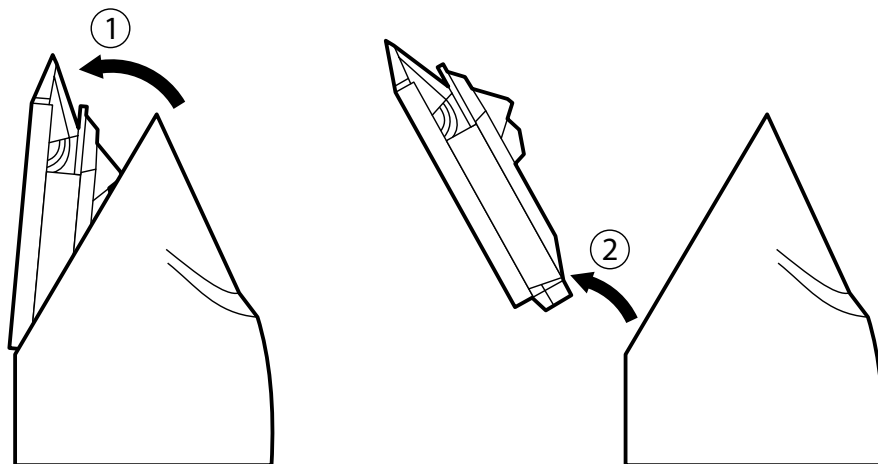

E

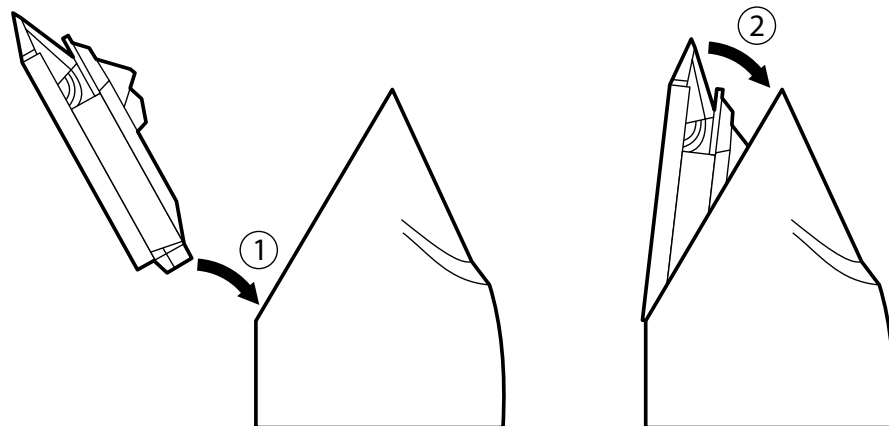

- Prije korištenja ovog uređaja temeljito pročitajte korisnički priručnik, čak i u slučajevima kada ste se prethodno upoznali s radom sličnih vrsta uređaja. Koristite ovaj uređaj samo onako kako je opisano u ovom korisničkom priručniku. Držite ovaj korisnički priručnik na sigurnom mjestu gdje ga ubuduće možete lako naći. U slučaju da predajete ovaj uređaj drugoj osobi, pazite da priložite i ovaj korisnički priručnik.
- Pažljivo otpakirajte oružni tuš i pazite da ne odbacite nijedan dio pakiranja prije nego što nadete sve dijelove. Preporučujemo da zadržite originalnu kartonsku kutiju, materijal ambalaže, račun, izjavu proizvođača ili jamstvo barem u trajanju pravne odgovornosti za nezadovoljavajući rad ili kvalitetu. U slučaju transporta preporučujemo da zapakirate uređaj u originalnu kutiju proizvođača.

OPIS ŠIŠAČA ZA KOSU I PRIBORA

- | | |
|--|--|
| A1 Rezna jedinica | A4 LED zaslon |
| A2 Regulator regulator visine rezanja s rasponom 0,8 / 1,2 / 1,6 / 2,0 / 2,5 mm | A5 Priključak za kabel napajanja |
| Podršava razmak između pomične oštrice i fiksne oštrice | A6 Nastavak češlja veličine 12 mm |
| A3 Gumb za uključivanje/isključivanje Položaj 0: Isključeno Položaj 1: Standardno šišanje Položaj 2: Turbo način rada s većom snagom za šišanje deblje kose | A7 Nastavak češlja veličine 9 mm |
| | A8 Nastavak češlja veličine 6 mm |
| | A9 Nastavak češlja veličine 3 mm |
| | A10 Ulje za podmazivanje rezne jedinice |
| | A11 Četkica za čišćenje |
| | A12 Adapter napajanja |

- | | |
|--|---|
| B1 Indikator trenutne napunjenosti baterije | B3 Indikator punjenja |
| B2 Indikator niske razine baterije / napunjene baterije | B4 Indikator turbo načina rada |
| | B5 Indikator potrebnog podmazivanja rezne jedinice |

NAMJENA UREĐAJA

- Šišač za kosu je prikladan za rezanje čiste, suhe ili vrlo lagano navlažene kose ili brade. Šišač za kosu nije namijenjen za rezanje svježe oprane kose, sintetičke kose ili životinjske dlake.
- Šišač za kosu je namijenjen kućanskoj upotrebi, a ne poslovnim aktivnostima ili drugim profesionalnim područjima upotrebe.

PUNJENJE ŠIŠAČA ZA KOSU

- Ovaj šišač za kosu je opremljen ugrađenom baterijom koja omogućuje da šišač radi bežično. Prije prve upotrebe ili nakon dugog vremena bez upotrebe, prvo pustite da se baterija šišača za kosu do kraja napuni. Niska razina napunjenosti baterije se signalizira treptanjem indikatora **B2**.
- Provjerite je li šišač za kosu isključen. Ukopčajte utikač adaptera napajanja u utičnicu na šišaču za kosu i ukopčajte utikač adaptera napajanja u strujnu utičnicu.
- Baterija će se početi puniti kada se priključi na mrežno napajanje. Indikator **B2** će svijetliti, a na zaslonu će se prikazati simbol **B3** s tekstom „CHARGING“ (PUNJENJE). Vrijeme punjenja je različito ovisno o trenutnoj razini napunjenosti baterije.
- Kada se baterija napuni do kraja, indikator **B1** i simbol **B3** će svijetliti bez prekida. Iskopčajte adapter napajanja.



Pažnja: nemojte ostavljati šišač za kosu ukopčan u izvor napajanja dulje nego što je potrebno za punjenje.

- Potpuno napunjena baterija šišača za kosu dat će do 180 minuta bežičnog rada. Zatim treba ponovo napuniti bateriju.

TEHNOLOGIJA IZRAVNOG POGONA

- Šišač za kosu je opremljen tehnologijom **DIRECT DRIVE** koja omogućuje da se uređaj koristi odmah nakon ukačanja u električnu utičnicu, čak i ako je baterija potpuno prazna. Stoga nije potrebno čekati da se baterija napuni dok minimalne razine. Šišač za kosu se može ukopčati u električnu utičnicu i može nastaviti raditi.

PREPORUKE ZA PRODULJIVANJE VIJEKA TRAJANJA BATERIJE

- Da bi ugrađena baterija što dulje trajala, preporučujemo da punite, koristite i čuvate šišač za kosu u suhom okruženju na okolnoj temperaturi od 15 - 35 °C. Niže ili više temperature imaju negativan utjecaj na vijek trajanja baterije.
- Nemojte čekati da se baterija potpuno isprazni. Bolje je puniti bateriju prije nego se potpuno isprazni.
- Kad se šišač za kosu ne koristi dulje vrijeme, punite ga najmanje jednom svakih 6 mjeseci.

UPOTREBA

PODMAZIVANJE REZNE JEDINICE

- Da biste osigurali pravilno pomicanje rezne jedinice, preporučujemo da ju podmažete prije prve upotrebe i nekoliko upotreba nakon toga.
- Nanesite dvije kapljice ulja za podmazivanje na reznu jedinicu i razmažite ih ravnomjerno. Obrišite višak ulja čistom i suhom krpom.



Pažnja:

Čuvajte ulje za podmazivanje dalje od izvora plamena i dosega djece.

Izbjegavajte gutanje ulja za podmazivanje i sprječite da dođe u dodir s očima. Ako dođe u dodir s očima, ispirajte oči hladnom vodom i po potrebi zatražite medicinsku pomoć.

PRIPREMA PRIJE ŠIŠANJA

- Koristite šišač za kosu samo na čistoj, suhoj ili lagano navlaženoj kosi. Nemojte ga koristiti na mokroj i svježe opranoj kosi ili na kosi s gelom, itd. Podrežite bradu samo ako je suha, bez upotrebe gelova ili pjene za brijanje.



Pažnja:

Nemojte koristiti šišač za kosu ako imate otvorene rane, porezotine ili mjehure na koži.

- Prije početka bilo kakvog šišanja kose ili brade, upoznajte se s uputama za korištenje.
- Možete pomoću šišača za kosu podrezivati vlatistu ili tuđu kosu. Kada šišate tuđu kosu, neka osoba sjedi tako da joj glava bude u visini vaših prsa. To će vam omogućiti udoban položaj za šišanje. Prije rezanja kose, temeljito počesljajte kosu u smjeru rasta.
- Pokrijte svoj vrat i ramena ili vrat i ramena osobe čiju kosu ćete šišati ručnikom da biste ograničili padanje odrezane kose po odjeći.
- Prije svake upotrebe, provjerite je li reza oštrica čista.
- Prije svake upotrebe provjerite ima li oštećenja na reznoj jedinici i nastavku sa češljem. Nikada nemojte koristiti šišač za kosu s oštećenom reznom jedinicom ili nastavkom sa češljem.



Pažnja:

maksimalno vrijeme neprekidnog rada šišača za kosu je 30 minuta pa ga nemojte ostavljati da radi dulje od toga. Ako je šišač za kosu neprekidno radio 30 minuta, pustite ga da se ohladi na najmanje 30 minuta prije ponovnog uključivanja. Pri manjim opterećenjima, obično je dovoljno vrijeme hlađenja od 3 do 5 minuta.

REZANJE BEZ NASTAVKA ČEŠLJA

- Možete koristiti šišač za kosu bez nastavka sa češljem npr. da biste podrezali bradu vrlo blizu kože ili podrezali liniju na vratu ili područje oko ušiju.



Pažnja:

Oštrice rezne jedinice će odrezati svu kosu, bradu ili dlake u nosu ili usnama koje dođu u dodir s njima, zato budite posebno pažljivi kada rukujete šišačem za kosu dok radi.

- Podesite željenu visinu rezanja okretanjem regulatora **A2**. Ako prvi put koristite šišač za kosu, preporučuje se da prvo isprobate veću visinu rezanja, a tek zatim podesite nižu visinu rezanja.
- Uključite i isključite šišač za kosu pomoću prekidača **A3**.
- Kada završite s upotrebom šišača za kosu, uvijek ga očistite u skladu s uputama u poglavlju „Čišćenje i održavanje“.

REZANJE S NASTAVKOM ČEŠLJA

- Šišač za kosu isporučuje se s nastavcima sa češljem **A6** do **A9** za različite visine rezanja. Odaberite jedan od nastavaka i pričvrstite ga na reznu jedinicu.



Pažnja:

Stavite nastavak sa češljem na reznu jedinicu prije uključivanja šišača za kosu te uvijek isključite šišač za kosu prije skidanja nastavka.

- Nataknite nastavak do kraja tako da ga pritisnete na reznu jedinicu odozgo, pogledajte sliku C. Uvijek provjerite da li je nastavak pravilno nataknut.
- Podesite željenu visinu rezanja okretanjem regulatora **A2**. Ako prvi put koristite šišač za kosu, preporučuje se da prvo isprobate veću visinu rezanja, a tek zatim podesite nižu visinu rezanja.
- Uključite i isključite šišač za kosu pomoću prekidača **A3**.
- Kada završite s upotrebom šišača za kosu, uvijek ga očistite u skladu s uputama u poglavlju „Čišćenje i održavanje“.

TURBO NAČIN RADA

- Pomaknite sklopku **A3** u položaj 2 da biste uključili Turbo način rada, u kojem se brzina motora povećava pa se čak i debela kosa može efikasno šišati. Način rada je prikazan tekстом TURBO na zaslonu.

SAVJETI I PREPORUKA

- Kada koristite nastavak sa češljem, počnite šišati na najvećoj visini rezanja, a zatim postupno smanjujte podešenu visinu rezanja.
- Bilježite korištenu postavku visine za pojedine frizure tako da idući put ne morate potrošiti vrijeme na podešavanje.
- Najučinkovitije je šišati u suprotnom smjeru od rasta kose.
- Budući da kosa raste u raznim smjerovima, uvijek je potrebno pomicati šišač za kosu u raznim smjerovima (prema gore, dolje ili dijagonalno).
- Ponavljajte prolazak šišačem tako da pošišate i kosu koju niste zahvatili u prethodnim prolascima.
- Pazite da plosnati dio nastavka sa češljem bude u punom dodiru s vlasištem. To će osigurati jednoliki rezultat šišanja.
- Za dobre rezultate na kovčevanju, rijetkoj ili dugoj kosi, možete pokušati usmjeriti kosu prema šišaču pomoću češlja.
- Podrežite bradu polakim pomicanjem suprotno od smjera rasta brade, idući odozdo prema gore. Kada podrežete bradu koristeći nastavak sa češljem, imajte na umu da nastavak sa češljem mora biti u stalnom dodiru s kožom da se osigura jednoliko podrezivanje. Nakon ponovnog stavljanja nastavka na rezu jedinicu, nemojte zaboraviti ponovo podešeti visinu rezanja.
- Redovito uklanjajte kosu i dlake s rezne jedinice. U slučaju da se na reznoj oštrici nakupi velika količina kose ili dlake, skinite oštricu sa šišača te puhanjem ili lupkanjem uklonite kosu ili dlake s oštrice.

ČIŠĆENJE I ODRŽAVANJE

- Prije čišćenja šišača za kosu, isključite ga. Nikada nemojte čistiti šišač za kosu dok se puni i dok je ukopčan u električno napajanje.
- Redovito čišćenje nakon svake upotrebe će osigurati njegov pravilan rad.



Paznja:

ovaj šišač za kosu nije dizajniran da se pere pod slavinom. Nemojte prskati šišač ili prilagodnik napajanja A14 vodom ili bilo kojom drugom tekućinom niti ga uranjati u vodu ili bilo koju drugu tekućinu.

ZAMJENA REZNE JEDINICE

- Ako je na reznu jedinicu pričvršćen nastavak, skinite ga.
- Četkom za čišćenje **A11** uklonite svu kosu i dlake iz rezne jedinice.
- Uklonite rezu jedinicu sa šišača za kosu prema slici **D**. Najprije otpustite rezu jedinicu pritiskanjem o rezne oštrice u smjeru od drške (1) i zatim izvucite donji dio iz rezra u drški (2).



Paznja:

Rubovi rezne jedinice su oštri, budite posebno pažljivi kada rukujete njima.

- Pomoću četkice uklonite svu kosu ili dlake s rezne jedinice i s unutarnjeg područja šišača za kosu ispod rezne jedinice.
- Nakon čišćenja, pričvrstite rezu jedinicu na dršku šišača **A6**, pogledajte sliku **E**. Umetnite jezičak s donje strane odabrane rezne jedinice u izrez u drški šišača za kosu (1), a zatim pritisnite rezu jedinicu o šišač (2) tako da čujete škljocaj.

ČIŠĆENJE NASTAVKA SA ČEŠLJEM

- Očistite upotrijebljeni nastavak sa češljem pomoću četkice ili ga isperite pod mlakom tekućom vodom. Nakon pranja, pažljivo ga obrišite mekom i suhom krpom i pustite da se osuši na zraku.

ČIŠĆENJE ŠIŠAČA ZA KOSU

- Jedinica šišača za kosu može se očistiti čistom i suhom krpom. U slučaju da je vrlo zaprljana, možete upotrijebiti lagano navlaženu krp. Zatim temeljito osušite očišćenu površinu brisanjem.
- Za čišćenje prilagodnika napajanja upotrijebite čistu i suhu krp.
- Za čišćenje, nemojte koristiti četke s tvrdim dlačicama, abrazivna sredstva za čišćenje, otapala, itd. U suprotnom je moguće oštećenje čišćene površine.

PODMAZIVANJE REZNE JEDINICE

- Da biste osigurali pravilno pomicanje rezne jedinice, preporučujemo da ju redovito podmazujete.
- Ako je na rezu jedinicu pričvršćen nastavak, skinite ga. Nanesite dvije kapljice ulja za podmazivanje na rezu jedinicu i razmažite ih ravnomjerno. Obrišite višak ulja čistom i suhom krpom.



Paznja:

Čuvajte ulje za podmazivanje dalje od izvora plamena i doseg djece.

Izbjegavajte gutanje ulja za podmazivanje i sprječite da dođe u dodir s očima. Ako dođe u dodir s očima, isperite oči hladnom vodom i po potrebi zatražite medicinsku pomoć.



Napomena:

Nakon što potrošite isporučeno ulje, možete koristiti ulje koje ne sadrži kiseline, npr. ulje za šivači stroj.

POHRANA

- Kada završite s upotrebom, možete spremite šišač za kosu sa svim priborom na prikladnom mjestu izvan dohvata djece. Držite šišač za kosu dalje od ekstremnih temperatura, izravnog sunčevog svjetla i pretjerane vlage. Nemojte ga koristiti u pretjerano prašnjavom okruženju.

TEHNIČKE SPECIFIKACIJE

Šišač za kosu

Ugrađena baterija	Li-ion, 3,6 V, 2 500 mAh
Dimenzije (širina × dubina × visina)	191 × 49 × 45 mm
Težina	172 g
Razina buke	72 dB(A)
Klasa zaštite od strujnog udara	III

Prilagodnik napajanja

Ulazna struja	100-240 V AC, 50/60 Hz, 0,3 A
Izlazna struja	5 V/DC, 1,2 A, 6W
Sigurnosna klasa zaštite od strujnog udara	IP20

Navedena razina emisije buke iz uređaja je 72 dB(A), što predstavlja razinu A akustične snage u odnosu na referentnu akustičnu snagu od 1 pW.

Objašnjenje tehničke terminologije

Sigurnosna klasa zaštite od strujnog udara:

IP20 - Uređaj je konstruiran na takav način da nije moguće da bilo koji opasan dio pod naponom dođe u dodir s ljudskim tijelom, a uređaj je istovremeno zaštićen od štetnog učinka prodiranja vode u uređaj.



Proizvod s klasom zaštite III: proizvod je namijenjen za odvojen/sigurnosni iznimno nizak napon. Zaštita od električnog udara se postiže odvojenim/sigurnosnim iznimno niskim naponom.

Zadržavamo pravo na izmjene teksta i tehničkih parametara.

ODLAGANJE POTROŠENIH BATERIJA

Prije odlaganja šišača za kosu na specijaliziranom odlagalištu, potrebno je ukloniti ugrađenu bateriju. Uklanjanje baterije će se obaviti u ovlaštenom servisnom centru. U slučaju da je proizvod rastavljen radi ekološkog odlaganja, ne smije se više sastavljati.



Ovaj simbol na proizvodu znači da se korištene baterije ne smiju odlagati kao kućanski otpad. Radi pravilnog zbrinjavanja, predajte iskorištene baterije na predviđenom sakupljašištu. Pravilno odlaganje baterija će spriječiti negativne učinke na okoliš i ljudsko zdravlje.

Odlaganje u drugim zemljama izvan Europske unije

Ovaj simbol je važeći u Europskoj uniji. Ako želite odložiti iskorištene baterije, zatražite potrebne informacije o pravilnom načinu odlaganja od lokalnog nadležnog tijela ili prodavača.

UPUTE I INFORMACIJE VEZANE UZ ODLAGANJE ISKORIŠTENIH MATERIJALA ZA AMBALAŽU

Odložite iskorištene materijale za ambalažu na ovlaštenom odlagalištu u vašem mjestu.

ODLAGANJE ISKORIŠTENE ELEKTRIČNE I ELEKTRONIČKE OPREME



Ovaj simbol na proizvodima ili originalnim dokumentima znači da se iskorištene električni ili elektronički proizvodi ne smiju odlagati u obični kućanski otpad. Radi pravilnog zbrinjavanja, obnavljanja i recikliranja, predajte ove proizvode na predviđenim prikupljašišta. Također, u nekim državama Europske unije ili drugim europskim zemljama možete vratiti uređaj lokalnom prodavaču čak kupujete ekvivalentan novi uređaj.

Pravilno odlaganje ovog proizvoda pomaže u spašavanju vrijednih prirodnih resursa te sprječava potencijalne negativne učinke za okoliš i ljudsko zdravlje, koji bi nastali nepravilnim odlaganjem otpada. Zatražite više pojedinosti od lokalnih nadležnih tijela ili prikupljašišta otpada. U skladu s državnim propisima, moguće su kazne za nepropisno odlaganje ove vrste otpada.

Za poslovne subjekte u državama Europske unije

Ako želite odbaciti električne ili elektroničke uređaje, zatražite informacije od prodavača ili dobavljača.

Odlaganje u drugim zemljama izvan Europske unije

Ovaj simbol je važeći u Europskoj uniji. Ako želite odložiti ovaj proizvod u otpad, zatražite potrebne informacije o pravilnom načinu odlaganja od lokalnih nadležnih tijela ili prodavača.



Ovaj proizvod zadovoljava sve osnovne zahtjeve EU direktiva vezanih uz njega.